



Eco 시리즈

열화상 카메라
사용 설명서



문의하기



First-time Use

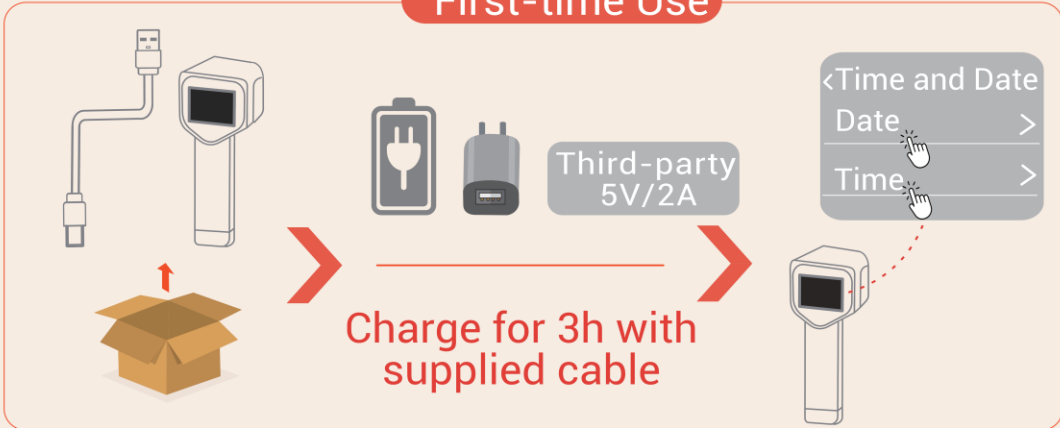

Long Time Unused

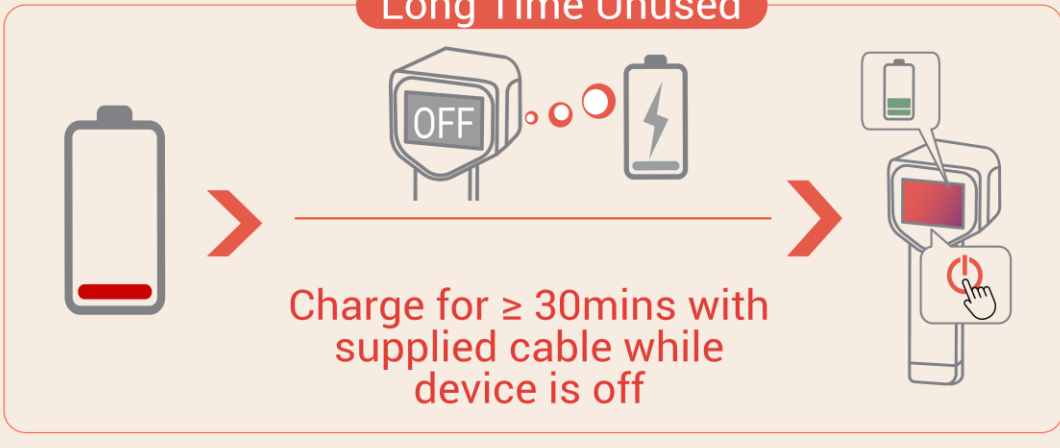

Use supplied cable for data transfer and screen casting

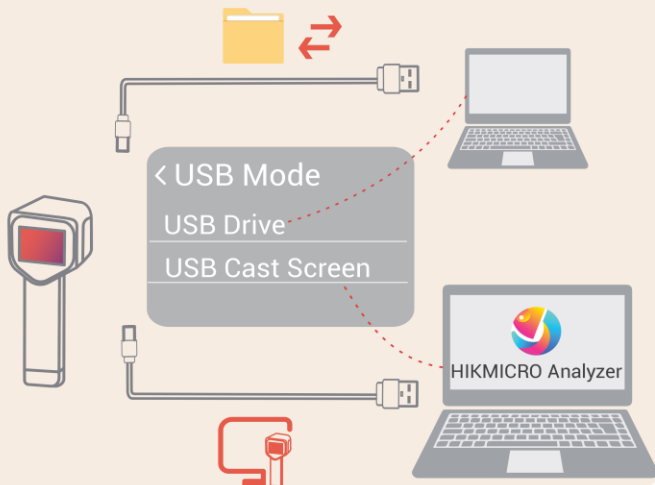

Third-party

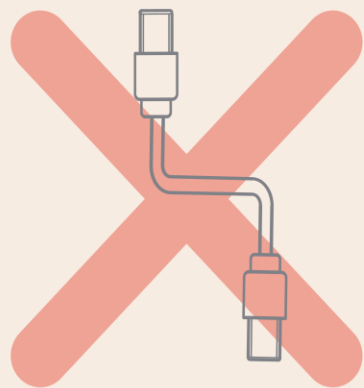

안전 지침

이 지침은 사용자가 제품을 올바르게 사용해 위험 또는 재산상의 손실을 방지하도록 하기 위해 제공되는 것입니다. 사용하기 전에 모든 안전 정보를 주의 깊게 읽으십시오.

법률 및 규정

- ◆ 제품을 사용하려면 현지 전기 안전 규정을 엄격히 준수해야 합니다.

운반

- ◆ 장비를 운반할 때는 본래 포장재 또는 유사한 포장재에 장비를 놓으십시오.
- ◆ 포장을 푼 다음에는 나중에 사용할 수 있도록 모든 포장재를 보관하십시오. 고장이 발생할 경우에는 장비를 본래 포장 상태로 포장해 공장으로 반품해야 합니다. 본래 포장 상태로 운송하지 않으면 장비가 손상될 수 있으며, 회사는 일절 책임지지 않습니다.
- ◆ 제품을 떨어뜨리거나 물리적 충격을 가하지 마십시오. 장비가 전자파의 간섭을 받지 않도록 하십시오.

레이저 광 보조 장치 경고(레이저 지원 모델용)



- ◆ 2019년 5월 8일자 레이저 공지 56호에 설명된 IEC 60825-1 Ed.3. 준수를 제외하고 레이저 제품에 대한 FDA 성능 표준을 준수합니다.
- ◆ 경고: 장비에서 방출되는 레이저 방사선은 눈 손상, 피부 화상을 초래하거나 인화성 물질을 생성할 수 있습니다. 레이저를 직접 바라보지 마십시오. 보안 조명 기능을 활성화하기 전에 레이저 렌즈 앞에 사람 또는 인화성 물질이 없도록 하십시오.
- ◆ 파장은 650nm, 최대 전력은 1mW, 빔 발산 각도는 1mrad입니다. 레이저는 IEC 60825-1:2014, EN 60825-1: 2014 +A11: 2021 및 EN 50689: 2021 표준을 충족합니다.
- ◆ 이 클래스 2 레이저 제품에 순간적으로 노출되는 것은 안전하지만, 이 레이저 제품을 응시하면 어지러움, 플래시 실명 및 시각적 잔상이 발생할 수 있습니다. 레이저 방사선을

피하기 위해 머리를 멀리 움직이거나 눈을 감으십시오. 또한 레이저를 직접 바라보지 말고 안전을 위해 고글을 착용하십시오. 안경의 작동 파장은 레이저 피크 파장보다 길고 광학 밀도는 OD5+보다 높아야 합니다.

- ◆ 본 문서에 명시되지 않은 제어나 조정 방법을 사용하거나 절차를 수행하면 유해한 방사선에 노출될 수 있습니다.
- ◆ 레이저 유지 관리: 정기적으로 레이저를 관리할 필요는 없습니다. 레이저가 작동하지 않으면 보증 정책에 따라 공장에서 레이저 부품을 교체해야 합니다. 레이저 부품을 교체하는 동안 장비의 전원을 꺼두십시오. 주의-본문에 명시되지 않은 제어나 조정 방법을 사용하거나 절차를 수행하면 유해한 방사선에 노출될 수 있습니다.

ESD 경고

- ◆ 카메라 렌즈는 정전기에 민감합니다. 적절한 ESD 보호가 필요합니다. 카메라 렌즈를 만지지 마십시오. 무단 접촉은 손상을 초래할 수 있습니다.

전원 공급 장치

- ◆ 장치 패키지에 전원 어댑터가 제공된 경우에는 제공된 어댑터만 사용하십시오. 전원 어댑터가 제공되지 않은 경우 전원 어댑터 또는 기타 전원 공급 장치가 제한 전원 또는 제한 에너지 회로를 준수하는지 확인하십시오. 자세한 내용은 기술 사양 또는 제품 라벨을 참조하십시오.
- ◆ 플러그가 전원 소켓에 올바르게 연결되어 있는지 확인하십시오.
- ◆ 과부하로 인한 과열 또는 화재 위험을 방지하기 위해 하나의 전원 어댑터에 여러 장비를 연결하지 마십시오.

배터리

- ◆ 주의 사항: 배터리를 잘못된 유형으로 교체하면 폭발의 위험이 있습니다. 동일하거나 동급 유형의 배터리로만 교체합니다. 사용한 배터리는 배터리 제조사가 제공하는 지침에 따라 폐기합니다.
- ◆ 배터리를 잘못된 유형으로 부적절하게 교체하면 안전장치가 작동하지 않을 수 있습니다(예: 일부 리튬 배터리 유형의 경우).
- ◆ 배터리를 불 또는 뜨거운 오븐에 넣거나 기계적으로 부수거나 절단하지 마십시오. 폭발의

위험이 있습니다.

- ◆ 배터리를 주변 온도가 매우 높은 곳에 두지 마십시오. 폭발하거나 인화성 액체 또는 기체가 누출될 수 있습니다.
- ◆ 배터리를 기압이 매우 낮은 곳에 두지 마십시오. 폭발하거나 인화성 액체 또는 기체가 누출될 수 있습니다.
- ◆ 사용한 배터리는 배터리 제조사가 제공하는 지침에 따라 폐기합니다.
- ◆ 내장된 배터리는 분해할 수 없습니다. 수리가 필요한 경우 제조사에 연락하십시오.
- ◆ 배터리를 장기간 보관하는 경우 배터리의 품질을 보장하기 위해 3개월마다 완전히 충전해야 합니다. 그렇지 않을 경우 손상될 수 있습니다.
- ◆ 공인 제조사에서 제공한 배터리를 사용하십시오. 자세한 배터리 요건은 제품 사양을 참조하십시오.
- ◆ 제공되는 충전기로 다른 유형의 배터리를 충전하지 마십시오. 충전하는 동안 충전기에서 2m 이내에 가연성 물질이 없도록 하십시오.
- ◆ 배터리를 열원 또는 화재 발생원 근처에 두지 마십시오. 직사광선을 피하십시오.
- ◆ 화학적 화상을 피하기 위해 배터리를 삼키지 마십시오.
- ◆ 배터리를 어린이의 손에 닿는 곳에 두지 마십시오.
- ◆ 장비의 전원이 꺼지고 배터리가 완전히 충전되어 있으면 시간 설정을 60일 동안 유지할 수 있습니다.
- ◆ 표준 어댑터 전원 공급은 5V입니다.

유지보수

- ◆ 카메라 전원이 켜져 있을 때 유지보수를 하지 마십시오. 그렇지 않으면 감전될 수 있습니다! 제품이 제대로 작동하지 않을 경우 판매점 또는 가까운 서비스 센터에 문의하십시오. 당사는 무단 수리 또는 유지 관리로 인해 발생한 문제에 대해 일절 책임지지 않습니다.
- ◆ 필요한 경우 깨끗한 헝겊에 에탄올을 소량 묻혀 장비를 살살 닦아주십시오.
- ◆ 제조사가 지정하지 않은 방식으로 장비를 사용하는 경우 장비에 의해 제공되는 보호 성능이 손상될 수 있습니다.

사용 환경

- ◆ 작동 환경이 장비의 작동 요구 사항을 충족하도록 하십시오. 작동 온도는 -10°C~50°C(14°F~122°F)여야 하며 작동 습도는 95% 이하여야 합니다.
- ◆ 이 장비는 해발 2000m 이하 지역에서만 안전하게 사용할 수 있습니다.
- ◆ 장비를 건조하고 통풍이 잘되는 환경에 두십시오.
- ◆ 장비를 전자파 방사가 높거나 먼지가 많은 환경에 노출하지 마십시오.
- ◆ 렌즈를 태양 또는 기타 밝은 빛에 조준하지 마십시오.
- ◆ 레이저 장비를 사용할 때는 장비 렌즈를 레이저 빔에 노출하지 마십시오. 그렇지 않으면 화재가 발생할 수 있습니다.
- ◆ 렌즈를 태양 또는 기타 밝은 빛에 조준하지 마십시오.
- ◆ 이 장비는 실내 및 실외 사용에 적합하지만 젖어 있는 환경에 노출하지 마십시오.

비상 버튼

- ◆ 장비에서 연기, 냄새 또는 소음이 발생하면 즉시 전원을 끄고 전원 케이블을 뽑은 다음 서비스 센터에 연락하십시오.

보정 서비스

- ◆ 정비소에 대한 정보는 지역 대리점에 문의하십시오. 더 자세한 보정 서비스는 <https://www.hikmicrotech.com/en/support>를 참조하십시오.

기술 지원

HIKMICRO 고객은 <https://www.hikmicrotech.com/en/contact-us.html> 포털에서 HIKMICRO 제품 활용에 필요한 도움을 받을 수 있습니다. 이 포털을 통해 지원 팀, 소프트웨어 및 설명서, 서비스 담당자 등에 액세스할 수 있습니다.

제한 보증

QR 코드를 스캔하여 제품 보증 정책을 확인하십시오.



제조사 주소

중국저장성310052항저우빈장구시싱하위지구단펑가 399 빌딩 2, B동, 룸 313



Hangzhou Microimage Software Co., Ltd.

규정 준수 알림

열화상 시리즈 제품은 미국, 유럽 연합, 영국 및/또는 기타 바세나르 협정국을 포함하되 이에 국한되지 않고 여러 국가 및 지역의 수출 통제 대상이 될 수 있습니다. 열화상 시리즈 제품을 국가 간 운송, 수출, 재수출하려는 경우 필요한 수출 라이선스 요구 사항에 대해 법률 또는 규정 준수 전문가 또는 해당 국가의 정부 기관에 문의하십시오.

기호 표기

본 문서에 사용되는 기호의 정의는 다음과 같습니다.

기호	설명
 위험	주의를 기울여 피하지 않을 경우 사망 또는 중상을 초래할 수 있는 유해한 상황을 나타냅니다.
 주의	주의를 기울여 피하지 않을 경우 장비 손상, 데이터 손실, 성능 저하 또는 예기치 않은 결과가 발생할 수 있는 잠재적으로 위험한 상황을 나타냅니다.
 참고	본문에서 중요한 사항을 강조하거나 보충하기 위해 추가 정보를 제공합니다.

내용물

안전 지침	i
1장 소개.....	1
1.1 사용자에게 알리는 중요 사항	1
1.2 주요 기능	1
1.3 외관	2
2장 준비.....	6
2.1 장비 충전	6
2.2 전원 켜기/끄기.....	6
2.3 실시간 보기.....	7
3장 SuperScene 모드로 시작(해당하는 경우).....	8
3.1 장면 선택	8
3.2 (선택 사항) 장면 매개변수 설정.....	11
4장 정확한 온도 측정	13
4.1 온도 측정 매개변수 설정	13
4.1.1 거리 조정	13
4.1.2 방사율 조정	14
4.1.3 (선택 사항) 기타 매개변수 조정.....	14
4.2 측정 도구 설정	14
4.3 (선택 사항) 온도계 설정.....	15
5장 알람 설정.....	17
6장 디스플레이 설정	19
6.1 SuperIR 설정	19

6.2 이미지 모드 설정.....	19
6.3 팔레트 설정.....	20
6.4 레벨 및 범위 설정.....	20
6.5 색상 분포.....	21
6.6 화면 밝기 설정.....	22
6.7 화면 정보 표시.....	22
7장 스냅샷 및 비디오.....	23
7.1 스냅샷 캡처.....	23
7.2 비디오 녹화.....	24
7.3 스냅샷 및 비디오 확인.....	24
7.3.1 스냅샷 보기.....	24
7.3.2 비디오 확인.....	24
7.4 스냅샷 및 비디오 내보내기.....	25
8장 장비 화면을 PC로 캐스트.....	26
9장 유지보수.....	27
9.1 시간 및 날짜 설정.....	27
9.2 언어 설정.....	27
9.3 작업 로그 저장.....	27
9.4 저장소 포맷.....	27
9.5 장비 정보 보기.....	27
9.6 업그레이드.....	28
9.7 장비 복원.....	28
10장 FAQ.....	29
10.1 자주 묻는 질문(FAQ).....	29

법률 정보.....	30
규제 정보.....	32

1장 소개

1.1 사용자에게 알리는 중요 사항

본 설명서는 여러 카메라 모델에 대한 기능을 설명합니다. 시리즈의 카메라 모델은 기능이 다르기 때문에 이 설명서에는 특정 카메라 모델에 적용되지 않는 설명이 포함될 수 있습니다.

시리즈의 모든 카메라 모델이 이 설명서에 언급된(또는 언급되지 않은) 모바일 애플리케이션, 소프트웨어 및 모든 기능을 지원하는 것은 아닙니다. 더 자세한 내용은 앱 및 소프트웨어의 사용 설명서를 참조하십시오.

이 설명서는 정기적으로 업데이트됩니다. 즉, 이 설명서에는 최신 펌웨어, 모바일 클라이언트 및 소프트웨어의 새로운 기능에 대한 정보가 포함되어 있지 않을 수 있습니다.

1.2 주요 기능

SuperIR

더 나은 이미지 표시를 위해 장치는 **SuperIR**을 지원하여 개체 윤곽선을 향상시킵니다.

SuperScene 모드(해당하는 경우)

카메라는 다양한 감지 대상과 시나리오를 위해 여러 장면을 지원합니다. 일부 장면은 지능형 기능인 스마트 SuperScene을 지원합니다. 이상 감지를 지원하고 실시간 보기 인터페이스 위에 알림을 제공할 수 있습니다.

온도 측정

실시간 온도를 감지하여 화면에 표시합니다.

팔레트

카메라는 다양한 대상과 사용자 선호도를 위한 여러 색상 팔레트를 지원합니다.

알람

대상의 온도가 임계값보다 높거나 낮으면 장치가 광학 알람을 출력합니다.

클라이언트 소프트웨어 연결(해당되는 경우)



HIKMICRO Analyzer

HIKMICRO

Analyzer(<https://www.hikmicrotech.com/en/industrial-products/hikmicro-analyzer-software.html>)를 다운로드하여

사진을 분석하십시오.



참고

이 시리즈의 모든 카메라 모델이 이 설명서에 언급된(또는 언급되지 않은) 모바일 애플리케이션, 소프트웨어 및 모든 기능을 지원하는 것은 아닙니다. 더 자세한 내용은 앱 및 소프트웨어의 사용 설명서를 참조하십시오.

1.3 외관

카메라 모델의 외관과 구성 요소가 다를 수 있습니다. 실제 제품을 참조하십시오.

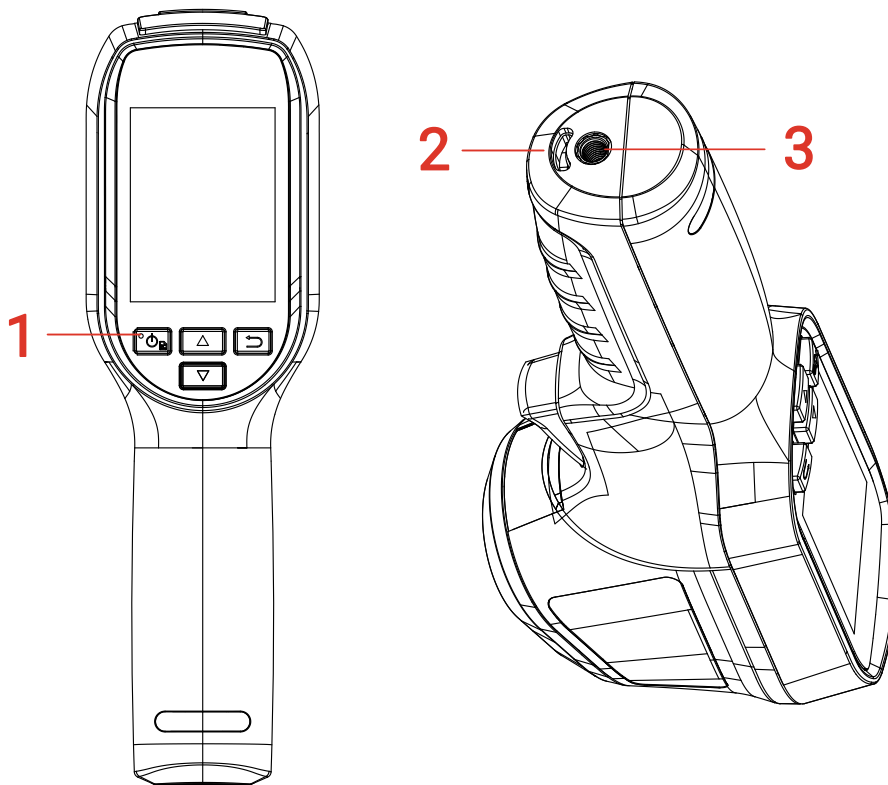

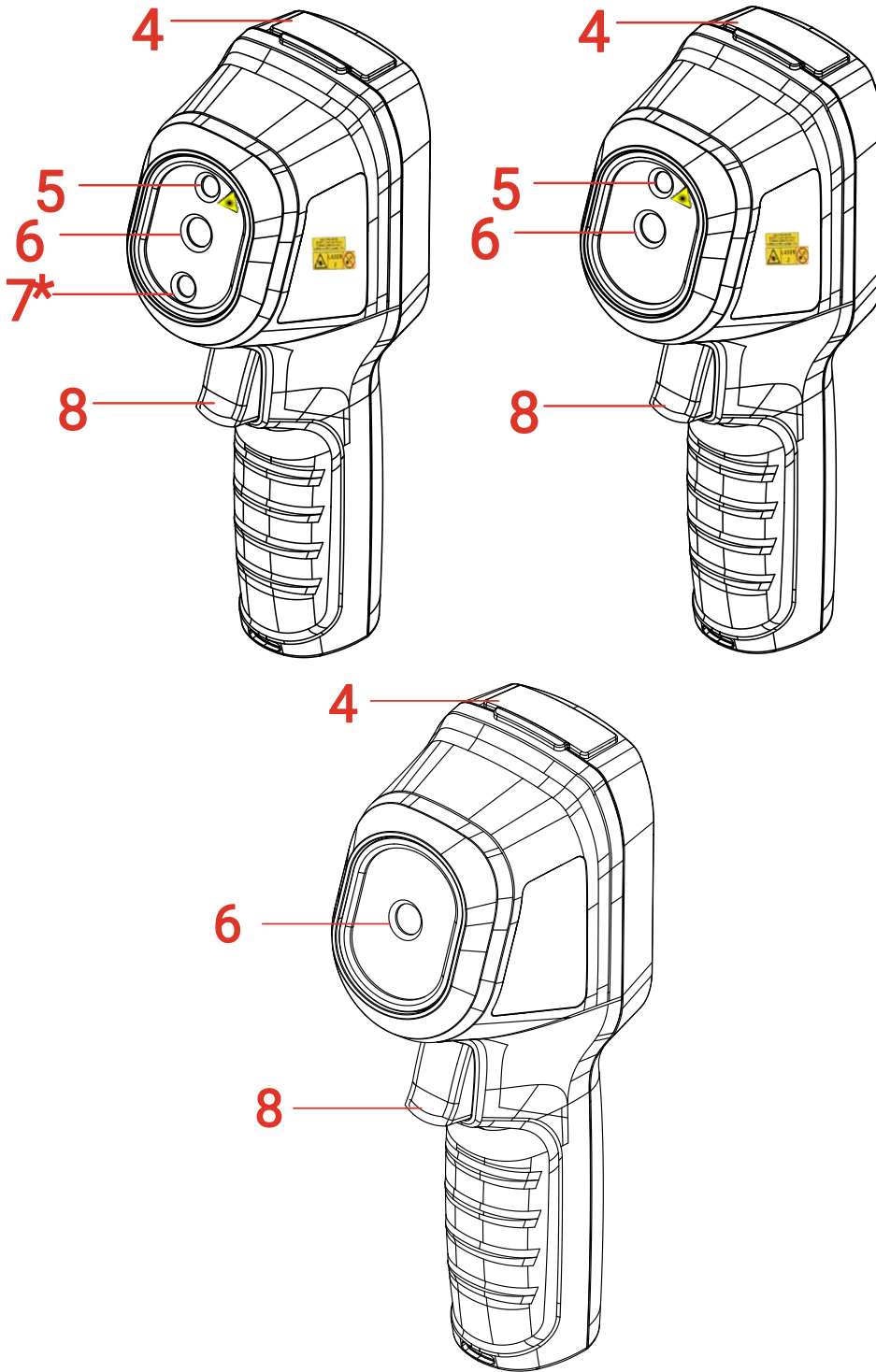

번호	구성요소	기능
1	충전 표시등	<ul style="list-style-type: none"> ◆ 빨간색 켜짐: 충전 중. ◆ 녹색 켜짐: 충전 완료.
2	손목 스트랩 홀	손목 스트랩을 장착합니다.

3	삼각대 장착	UNC 1/4"-20 삼각대에 연결합니다.
4	Type-C 인터페이스	배터리를 충전하거나 파일을 내보냅니다.
5	레이저*	레이저 광으로 대상 위치를 찾습니다(특정 모델에서만 지원됨).
6	열화상 렌즈	열화상 이미지를 봅니다.
7*	실화상 렌즈*	실화상 이미지를 봅니다(특정 모델에서만 지원됨).
8	트리거	<p>실시간 보기에서:</p> <ul style="list-style-type: none"> ◆ 누르기: 스냅샷을 캡처합니다. ◆ 길게 누르기: <ol style="list-style-type: none"> 1) 레이저 광(레이저 광이 있는 모델의 경우)으로 대상의 위치를 지정한 다음 해제하여 스냅샷을 캡처합니다. 2) 비디오 녹화(레이저가 켜져 있으면 녹화하기 전에 녹화 스위치를 켭니다). <p>메뉴 모드에서 트리거를 눌러 실시간 보기로 돌아갑니다.</p>

버튼	기능
	<ul style="list-style-type: none"> ◆ 길게 누르기: 전원 켜기/끄기 ◆ 누르기: 메뉴 표시 또는 작동 확인.
	메뉴를 종료하거나 이전 메뉴로 돌아갑니다.
	메뉴 모드에서: 매개변수를 선택하려면  및  을 누릅니다.
	실시간 보기 모드에서:  을 눌러 이미지 모드를 전환합니다(특정 모델에서만 지원됨).  을 눌러 팔레트를 전환합니다.

참고

- ◆ 외관 및 버튼 기능은 모델마다 다를 수 있습니다.

- ◆ 실화상 렌즈는 특정 모델에서만 지원됩니다. 실제 장비 또는 데이터시트를 참조하십시오.
- ◆ 경고 표시는 레이저 아래와 장비 왼쪽에 있습니다.

**경고:**

장비에서 방출되는 레이저 방사선은 눈 손상, 피부 화상을 초래하거나 인화성 물질을 생성할 수 있습니다. 레이저를 직접 바라보지 마십시오. 보안 조명 기능을 활성화하기 전에 레이저 렌즈 앞에 사람 또는 인화성 물질이 없도록 하십시오. 파장은 650nm, 전력은 1mW 미만입니다. 레이저는 IEC60825-1:2014 표준을 충족합니다.

2장 준비

2.1 장비 충전

패키지에 포함된 USB 케이블을 꽂고 전원 어댑터를 통해 장치를 전원 공급 장치에 연결하여 장치를 충전합니다.

전원 어댑터(패키지에 포함되지 않음)는 다음 표준을 충족해야 합니다.

- ◆ 출력 전압/전류: 5VDC/2A
- ◆ 최소 전력 출력: 10W

전원 표시등에서 충전 상태 확인:

- ◆ 빨간등 켜짐: 정상적으로 충전 중
- ◆ 녹색등 켜짐: 충전 완료됨



참고

- ◆ 최대 충전 속도를 달성하려면 무선 장비에 필요한 최소 6.7 와트에서 최대 8.1 와트 사이의 전력을 충전기에서 공급해야 합니다.
- ◆ 장비에는 내장 배터리가 장착되어 있습니다. 처음 충전하는 경우, 장치를 3 시간 이상 충전합니다.
- ◆ 카메라를 장시간 사용하지 않고 과방전된 경우 전원을 켜기 전에 30 분 이상 충전하는 것이 좋습니다.
- ◆ 충전과 데이터 전송 모두 패키지에 포함된 USB 케이블을 사용하는 것이 좋습니다.

2.2 전원 켜기/끄기

전원 켜기

을 8초 이상 길게 눌러 장치를 켭니다. 장비의 인터페이스가 안정되면 대상을 관찰할 수 있습니다.



참고

전원을 켜 후 장치를 사용할 준비가 될 때까지 30 초 이상 소요될 수 있습니다.

전원 끄기

장치가 켜져 있는 상태에서 을 약 2초간 길게 눌러 장치의 전원을 끕니다.

자동 전원 끄기 설정

실시간 보기 인터페이스에서 을 누르고 설정 더 보기 > 자동 전원 끄기로 이동하여 필요에 따라 장치의 자동 종료 시간을 설정합니다.

2.3 실시간 보기

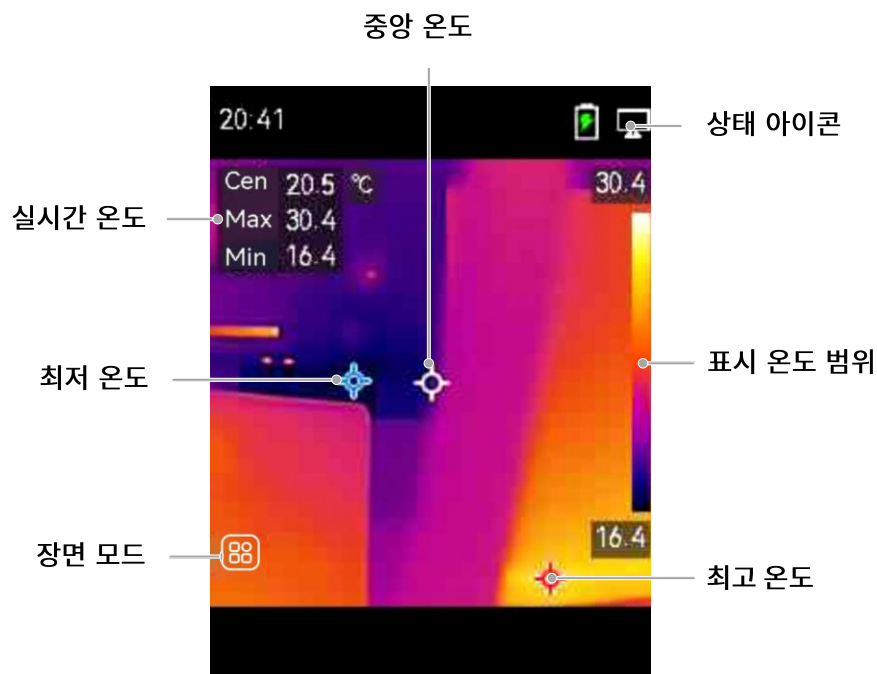

참고

- ◆ 이 설명서는 정기적으로 업데이트되기 때문에 실시간 보기는 특정 카메라 모델의 버전과 약간 다를 수 있습니다. 실제 카메라를 참조하십시오.
- ◆ 온도 값 앞에 "~" 기호가 표시되면 온도 측정 기능이 정확한 상태에 도달하지 않았음을 나타냅니다. 이 기호는 일반적으로 장치 시작 단계에 나타나며 온도 측정 기능이 완전히 작동되면 사라집니다.
- ◆ 사진은 데모용으로만 제공됩니다. 해당 장치를 참조하십시오.

3장 SUPERSCENE 모드로 시작(해당하는 경우)

빠른 이상 감지를 수행하기 위해, 다양한 감지 시나리오에 대한 여러 사전 설정 템플릿이 SuperScene 모드에 포함되어 있습니다. 사용자는 대상에 따라 적절한 장면을 선택하거나 장면을 사용자 지정할 수 있으며, 필요에 따라 온도 알람을 설정할 수 있습니다.





참고

SuperScene 모드는 시리즈의 일부 모델에서만 지원됩니다. 실제 장치와 소프트웨어 버전을 참조하십시오.

1. 적절한 장면을 선택합니다. **3.1 장면 선택**에서 세부 정보를 참조하십시오.
2. (선택 사항) 필요에 따라 장면 매개변수를 미세 조정합니다. **3.2 (선택 사항) 장면 매개변수 설정**에서 세부 정보를 참조하십시오.
3. (선택 사항) 필요에 따라 알람을 설정합니다. **5 장 알람 설정**에서 세부 정보를 참조하십시오.
4. 실시간 보기 인터페이스에서 감지 결과를 관찰합니다.

3.1 장면 선택

특정 감지 장면에서 찾고자 하는 결함이나 이상에 따라 장면을 선택합니다.

1. 실시간 보기 인터페이스에서 을 누르고 **SuperScene 모드 > 장면**으로 이동합니다.
2. 을 눌러 적절한 장면을 선택합니다.



참고

매개변수의 기본값은 대부분의 경우에 작동합니다. 사용자가 필요에 따라 관련 매개변수를 미세 조정하려면 3.2 (선택 사항) 장면 매개변수 설정의 내용을 참조하십시오.

누수

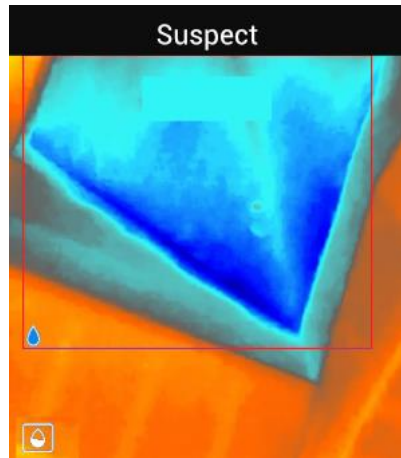

빌딩 내부 천장, 벽, 바닥의 누수를 점검합니다.

스마트 **SuperScene** 기술은 누수 감지 중에 이상을 빠르게 인식하는 데 도움을 줄 수 있습니다. 스마트 **SuperScene**이 활성화되고 누수 이상이 감지되면 의심이 실시간 보기 상단에 표시되고 의심스러운 누수 영역은 빨간색 프레임으로 표시됩니다.

 **참고**

- ◆ 누수 이상 영역의 온도 차이가 너무 미미하여 인식이 어렵거나 열화상 이미징 특징이 명확하지 않으면 잘못된 알람 및 누락된 감지가 발생할 수 있습니다.
- ◆ 스마트 SuperScene 기능을 기반으로 2차 진단을 실시하는 것이 좋습니다. 스마트 SuperScene 기능의 알고리즘이 업데이트되고 있습니다.
- ◆ SuperIR 과 스마트 SuperScene 을 동시에 활성화하면 프레임 속도가 감소합니다.

단열

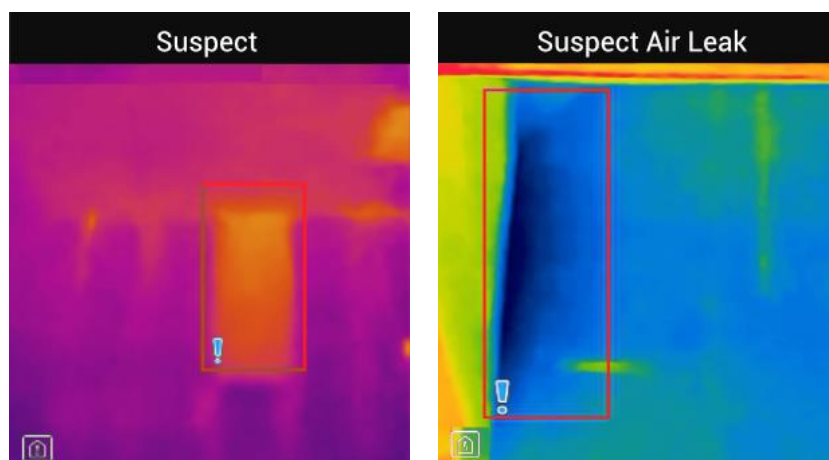

빌딩 벽과 천장의 실내 단열 결함을 감지하기 위해 일반 사용자는 이 장면을 적용할 수

있습니다.

스마트 SuperScene 기술은 단열 감지 중에 이상을 빠르게 인식하는 데 도움을 줄 수 있습니다. 스마트 SuperScene이 활성화되고 단열 이상이 감지되면 의심이 실시간 보기 상단에 표시되고 의심스러운 영역은 빨간색 프레임으로 표시됩니다. 공기 누출 지점이 감지된 경우, 공기 누출 의심이 실시간 보기 상단에 표시되고 의심스러운 영역은 빨간색 프레임으로 표시됩니다.



참고

- ◆ 단열 이상 영역의 온도 차이가 너무 미미하여 인식이 어렵거나 열화상 이미징 특징이 명확하지 않으면 잘못된 알람 및 누락된 감지가 발생할 수 있습니다.
- ◆ 스마트 SuperScene 기능을 기반으로 2 차 진단을 실시하는 것이 좋습니다. 스마트 SuperScene 기능의 알고리즘이 업데이트되고 있습니다.
- ◆ SuperIR 과 스마트 SuperScene 을 동시에 활성화하면 프레임 속도가 감소합니다.

바닥 난방

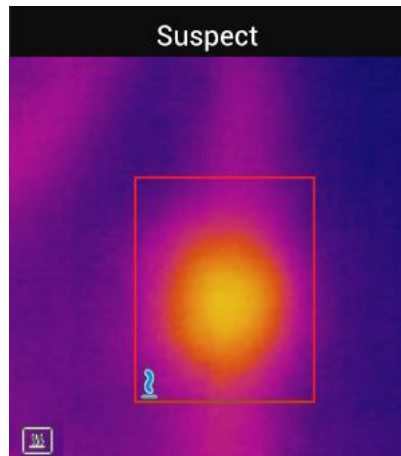

바닥 난방 시스템의 결함을 감지하고 관찰합니다.

스마트 SuperScene 기술은 바닥 난방 감지 중에 이상을 빠르게 인식하는 데 도움을 줄 수 있습니다. 스마트 SuperScene이 활성화되고 바닥 발열 이상이 감지되면 의심이 실시간 보기 상단에 표시되고 의심스러운 영역은 빨간색 프레임으로 표시됩니다.



참고

- ◆ 바닥 난방 이상 영역의 온도 차이가 너무 미미하여 인식할 수 없거나 열화상 특징이 명확하지 않은 경우 잘못된 알람 및 누락된 감지가 발생할 수 있습니다.
- ◆ 스마트 SuperScene 기능을 기반으로 2 차 진단을 실시하는 것이 좋습니다. 스마트 SuperScene 기능의 알고리즘이 업데이트되고 있습니다.
- ◆ SuperIR 과 스마트 SuperScene 을 동시에 활성화하면 프레임 속도가 감소합니다.

전기적 결함

전선, 회로, 전기 부품, 터미네이터 등의 결함을 감지하고 관찰합니다.

태양광 패널



태양광 패널의 결함을 감지하고 관찰합니다.

사용자 지정

사용자는 원하는 온도 측정 매개변수를 저장하여 나중에 사용할 수 있도록 모드를 사용자 지정할 수 있습니다. 3.2 (선택 사항) 장면 매개변수 설정을 참조하십시오.

3.2 (선택 사항) 장면 매개변수 설정

더 정확한 감지 결과를 얻기 위해 사용자는 관련 매개변수를 미세 조정할 수 있습니다.

1. SuperScene 모드에서 적절한 장면을 선택한 다음  을 눌러 매개변수를 설정합니다.
2. 표에 따라 매개변수를 조정합니다.
3.  을 눌러 저장한 후 종료합니다.

**참고**

장면마다 매개변수가 다릅니다.

매개변수	설명
원거리	카메라와 관찰 대상 사이의 거리를 설정합니다.
방사율	대상에 따라 방사율을 설정합니다.
팔레트	열화상 이미지는 온도 차이로 생성됩니다. 사용자는 원하는 대로 다양한 팔레트를 전환할 수 있습니다.
레벨 및 범위	오른쪽의 온도 스케일은 이미지에서 색상-온도 관계를 검색하는 데 도움이 됩니다. 레벨 및 범위 매개변수를 설정하여 더 나은 이미지 콘트라스트를 얻습니다. 6.4 레벨 및 범위 설정을 참조하십시오.
온도 범위	온도 측정 범위를 선택합니다. 자동 전환 모드에서는 장치가 온도를 감지하고 온도 측정 범위를 자동으로 전환할 수 있습니다.

알람

대상의 온도가 설정된 알람 규칙을 트리거하면 사용자는 설정된 방식으로 알림을 받을 수 있습니다. 5 장 알람 설정을 참조하십시오.

색상 분포

다양한 애플리케이션 장면에 대해 선형 및 히스토그램 모드를 선택하여 더 많은 세부 정보를 표시할 수 있습니다.

- ◆ **선형:** 저온 배경에서 작은 고온 대상을 감지하여 케이블 커넥터와 같은 고온 대상의 세부 정보를 향상시키고 더 많이 표시합니다.
- ◆ **히스토그램:** 고온 영역에서 작은 저온 대상을 감지하여 온도 차이를 증폭시키고 크랙과 같은 저온 물체의 세부 정보를 유지합니다.

4장 정확한 온도 측정

대상의 온도를 더 정확하고 실시간으로 확인하기 위해 사용자는 필요에 따라 스팟 도구와 알람을 설정할 수 있습니다.



1. SuperScene 모드가 있는 모델의 경우, 측정 설정 속도를 높이려면 적절한 장면을 선택합니다. 3장 SuperScene 모드로 시작을 참조하십시오.
2. 실시간 보기의 왼쪽 상단 모서리에서 온도 값을 확인합니다. 정확하지 않으면 온도 측정 매개변수를 미세 조정합니다. 4.1 온도 측정 매개변수 설정을 참조하십시오.
3. (선택 사항) 사용자는 스팟 도구를 설정하여 최고/최저/센터 온도 스팟의 실시간 온도를 확인합니다. 4.2 측정 도구 설정을 참조하십시오.
4. (선택 사항) 사용자는 온도계 모드를 활성화하여 레이저 포인터 기능을 사용할 수 있습니다. 4.3 (선택 사항) 온도계 설정을 참조하십시오.
5. (선택 사항) 알람을 설정합니다. 설정된 임계값보다 온도가 높거나 낮은 대상은 알람을 트리거할 수 있습니다. 5장 알람 설정을 참조하십시오.

4.1 온도 측정 매개변수 설정

온도를 측정하기 전에 온도 측정 매개변수를 설정해야 합니다.

4.1.1 거리 조정

카메라와 관찰 대상 사이의 거리는 온도 측정 결과의 정확도에 영향을 미칩니다. 온도를 측정하기 전에 사용자는 먼저 거리를 설정해야 합니다.

1. 실시간 보기 인터페이스에서 을 눌러 메뉴를 표시합니다.
2. 을 눌러 거리를 선택한 다음 매개변수를 설정합니다.
3. 을 눌러 저장한 후 종료합니다.





참고

SuperScene 모드가 있는 모델의 경우, 거리는 SuperScene 메뉴와 설정 인터페이스 모두에서 조정할 수 있습니다. 설정 인터페이스에서 조정한 매개변수는 SuperScene 메뉴에서도 그에 따라 변경됩니다.

4.1.2 방사율 조정

방사율은 측정 정확도에 직접적인 영향을 미치므로 대상 물질의 특성에 따라 다시 조정해야 합니다.

1. 실시간 보기 인터페이스에서 을 눌러 메뉴를 표시합니다.
2. 을 눌러 방사율을 선택한 다음 매개변수를 설정합니다.
3. 을 눌러 저장한 후 종료합니다.



참고

SuperScene 모드가 있는 모델의 경우, 방사율은 SuperScene 메뉴와 설정 인터페이스 모두에서 조정할 수 있습니다. 설정 인터페이스에서 조정한 매개변수는 SuperScene 메뉴에서도 그에 따라 변경됩니다.





4.1.3 (선택 사항) 기타 매개변수 조정

온도 측정의 정확도를 높이려면 온도 측정 매개변수를 미세 조정하십시오.

- ◆ 온도 범위: 설정 > 온도 범위로 이동하고 온도 측정 범위를 선택합니다. 자동 전환 모드에서는 장치가 온도를 감지하고 온도 측정 범위를 자동으로 전환할 수 있습니다.
- ◆ 단위: 디스플레이 설정 > 단위로 이동하고 을 눌러 온도 단위를 설정합니다.

4.2 측정 도구 설정

장비가 전체 장면의 온도를 측정하고 장면의 센터스팟, 핫스팟 및 콜드스팟을 표시하도록 관리할 수 있습니다.

1. 실시간 보기 인터페이스에서 을 눌러 메뉴를 표시합니다.
2. 을 눌러 열화상 설정.
3. 원하는 지점을 선택하여 온도를 표시한 다음 을 눌러 활성화하십시오.
 - ◆ 최고: 장면의 핫스팟을 표시하고 최대 온도를 표시합니다.
 - ◆ 최저: 장면의 콜드스팟을 표시하고 최소 온도를 표시합니다.
 - ◆ 센터: 장면의 센터스팟을 표시하고 중앙의 온도를 표시합니다.
4. 을 눌러 저장한 후 종료합니다.



참고

온도 결과에 심각한 부정확성이 있는 경우, 설정 더 보기 > SuperTemp 에서 SuperTemp 버튼을 끕니다. SuperTemp 기능은 일부 모델에서만 지원됩니다.



결과

이 장비는 실시간 보기 인터페이스의 좌측 상단에 실시간 온도를 표시합니다.

4.3 (선택 사항) 온도계 설정

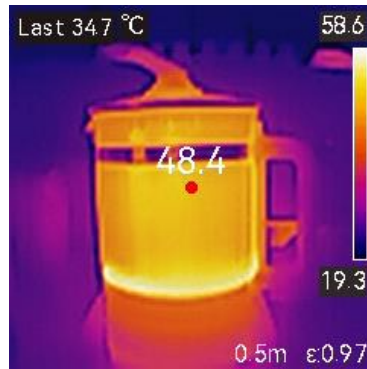
온도계는 레이저 포인터를 사용하여 사용자가 온도 측정 포인트를 빠르게 찾을 수 있도록 도와줍니다. 활성화되면 레이저 포인터가 장면에서 대상을 나타내어 사용자가 해당 온도를 실시간으로 시각화할 수 있습니다. 레이저가 없는 장치는 이 모드를 지원하지 않습니다.



1. 실시간 보기에서  을 눌러 메뉴를 표시합니다.
2. 열화상 설정으로 이동한 다음  을 눌러 온도계를 활성화합니다.
3.  을 눌러 저장한 후 종료합니다.
4. 실시간 보기로 돌아가면 화면 센터에 빨간색 표시점이 나타나고, 대상의 온도 값(센터 포인트 온도와 일치)이 함께 표시됩니다.
5. 선택 사항:

◆ 사진 캡처

트리거를 누릅니다. 이미저는 현재 장면의 이미지를 자동으로 캡처하고 온도 데이터를 저장합니다. 사용자는 실시간 인터페이스의 왼쪽 상단 모서리에서 마지막 트리거 발생 이후 캡처된 데이터를 확인할 수 있습니다.

◆ 비디오 녹화

- 1) 비디오 녹화를 활성화하고, 실시간 보기 인터페이스에서 트리거를 길게 누릅니다.
장치는 레이저를 발사하여 대상을 가리키고, 화면 센터에 빨간색 표시점이 유지됩니다.
대상의 실시간 온도 값이 표시점 주변에 표시됩니다.
- 2) 녹화 시간과 아이콘이 나타나면 트리거를 해제합니다. 장치는 계속 녹화하고, 표시점이 사라집니다.

- 3) 트리거를 누르면 녹화가 완료됩니다. 이미저에 "녹화 성공"이라는 팝업 알림이 표시됩니다. 녹화 비디오가 저장됩니다.



**참고**

- ◆ 온도계 모드에서는 레이저를 끌 수 있습니다. 설정 더 보기로 이동한 다음 을 눌러 레이저를 끕니다.
- ◆ 온도계 모드에서는 관찰 인터페이스의 왼쪽 상단 모서리에 최고, 최저, 센터 온도 값이 표시되지 않습니다.

5장 알람 설정

알람 규칙을 설정하면 온도가 규칙을 트리거할 때 장비가 알람을 보냅니다.





SuperScene 모드가 있는 모델의 경우:

1. SuperScene 모드에서 적절한 장면을 선택한 다음 을 눌러 매개변수를 설정합니다.
2. 을 누르고 알람을 선택하여 컵니다.







참고

일부 장면에서만 알람을 지원합니다. 실제 장치를 참조하십시오.

3. 측정을 선택하여 알람 규칙을 설정합니다. 알람 임계값을 선택하여 온도 임계값을 설정합니다. 대상의 온도가 임계값보다 높거나 낮으면 장비가 알람을 보냅니다.
4. 을 눌러 저장한 후 종료합니다.
5. 을 누르고 을 눌러 알람 연결 기능을 활성화합니다.
 - ◆ 알람 모드 팔레트: 대상의 온도가 설정값보다 높으면 대상이 빨간색으로 표시되고, 대상의 온도가 설정값보다 낮으면 대상이 파란색으로 표시됩니다(특정 모델에서만 지원됨).
6. 을 눌러 저장한 후 종료합니다.

SuperScene 모드가 없는 모델의 경우:

1. 실시간 보기 인터페이스에서 을 눌러 메뉴를 표시합니다.
2. 을 누르고 알람을 선택하여 컵니다.
3. 을 눌러 알람 연결 기능을 활성화합니다.
 - ◆ 알람 모드 팔레트: 대상의 온도가 설정값보다 높으면 대상이 빨간색으로 표시되고, 대상의 온도가 설정값보다 낮으면 대상이 파란색으로 표시됩니다(특정 모델에서만 지원됨).
4. 측정을 선택하여 알람 규칙을 설정합니다. 알람 임계값을 선택하여 온도 임계값을 설정합니다. 대상의 온도가 임계값보다 높거나 낮으면 장비가 알람을 보냅니다.
5. 을 눌러 저장한 후 종료합니다.

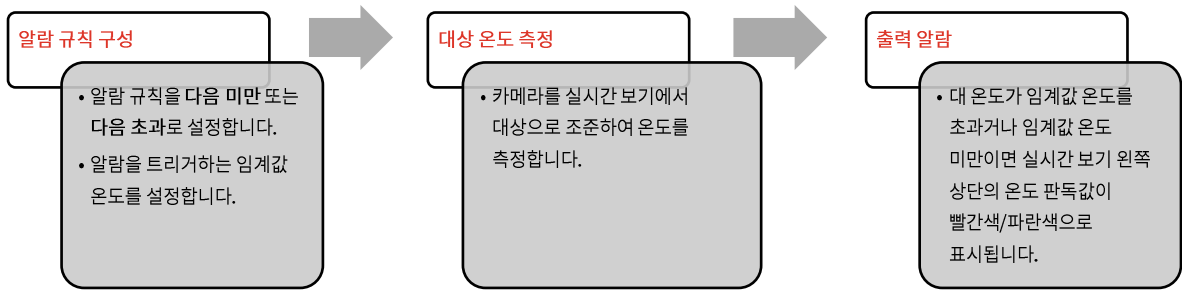

6장 디스플레이 설정

6.1 SuperIR 설정

장치는 실시간 보기(일부 모델의 경우)와 스냅샷에서 **SuperIR**을 지원합니다. **SuperIR**을 켜서 물체 윤곽을 향상시켜 더 나은 이미지 디스플레이를 제공합니다. 실제 효과는 실제 제품에 따라 달라집니다.

설정 > **SuperIR**로 이동하고 을 눌러 켜거나 끕니다.

- ◆ 실시간 보기에서: 일부 모델의 경우 SuperIR 이 켜져 있으면 실시간 보기에서 물체 윤곽이 향상될 수 있습니다.
- ◆ 캡처된 이미지에서: SuperIR 이 켜진 후 이미지의 물체 윤곽이 향상됩니다.



참고

SuperIR 과 스마트 SuperScene 을 동시에 활성화하면 프레임 속도가 감소합니다.

6.2 이미지 모드 설정

장비의 이미지 모드를 설정할 수 있습니다. 이미지 모드는 특정 모델에서만 지원됩니다. 실제 장비 또는 데이터시트를 참조하십시오.

1. 이미지 모드 선택 방법.

- ◆ 설정 > 이미지 설정 > 이미지 모드로 이동하고 선호하는 이미지 모드를 선택합니다.
- ◆ 실시간 보기에서 을 눌러 이미지 모드를 전환합니다.

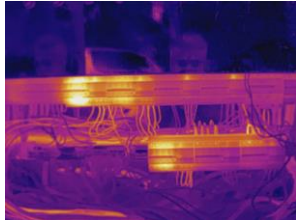
이미지 모드	설명	예시
열화상	열화상 모드에서 장비가 열화상 보기를 표시합니다.	

이미지 모드	설명	예시
퓨전	실화상 윤곽이 있는 열화상 개체 이미지입니다. 이 기능은 실화상 렌즈가 있는 모델에서만 지원됩니다.	
실화상	실화상 개체 이미지만. 이 기능은 실화상 렌즈가 있는 모델에서만 지원됩니다.	



2. 을 눌러 저장한 후 종료합니다.

참고

이 카메라는 주기적으로 자체 보정을 수행하여 이미지 품질 및 측정 정확도를 최적화합니다. 이 과정에서 이미지가 잠깐 멈추고 셔터가 감지기 앞에서 움직일 때 "찰칵"하는 소리가 들립니다. 카메라가 자체 보정하는 동안 화면 상단 중앙에 "이미지 보정 중..." 프롬프트가 표시됩니다. 자체 보정은 시동 중 또는 매우 춥거나 더운 환경에서 더 자주 발생합니다. 이는 카메라의 최적의 성능을 보장하기 위한 정상적인 작동 중 일부입니다.

6.3 팔레트 설정

팔레트를 사용하여 원하는 색상을 선택할 수 있습니다. 팔레트 전환 방법:

- ◆ 설정 > 팔레트로 이동하여 선호하는 팔레트를 선택하고 을 눌러 저장하고 종료합니다.
- ◆ 실시간 보기에서 을 눌러 팔레트를 전환합니다.



참고

장치가 SuperScene 모드를 지원하는 경우, "설정 > SuperScene 모드"에서 특정 팔레트를 전환할 수 있습니다. 일부 장면에서는 팔레트 전환이 지원되지 않습니다. 3.2 (선택 사항) 장면 매개변수 설정에서 세부 정보를 참조하십시오.

6.4 레벨 및 범위 설정

표시 온도 범위를 설정하면 팔레트가 온도 범위에 해당하는 대상에만 적용됩니다. 수준 및 범위 매개변수를 조정하여 더 나은 이미지 컨트라스트를 얻을 수 있습니다.

1. 실시간 보기 인터페이스에서 을 눌러 메뉴를 표시합니다.



2. 을 누르고 레벨 및 범위를 선택합니다.
3. 설정 모드를 선택하고 을 눌러 자동 및 수동 조정을 전환합니다.

자동

자동 모드에서는 장비가 표시 온도 범위를 자동으로 조정합니다.

수동

수동 모드에서는 파라미터를 선택하여 설정 인터페이스로 이동합니다.

- ◆ 을 눌러 최대 온도 및 최소 온도를 잠금 또는 잠금 해제하고 을 눌러 잠금 해제된 값을 조정합니다. 또는 최대 온도 및 최소 온도를 잠금 해제하고 을 눌러 동일한 온도 범위를 유지하면서 각각의 값을 올리거나 내립니다.
- ◆ 저장된 설정 유지를 활성화할 수도 있습니다.
 '저장된 설정 유지' 활성화: 장치를 다시 시작한 후 현재 수동 모드 설정이 유지됩니다.
 '저장된 설정 유지' 비활성화: 다시 시작한 후 현재 수동 모드 설정이 유지되지 않고 장치가 자동 모드로 전환됩니다.

4. 을 눌러 저장한 후 종료합니다.



참고

장치가 SuperScene 모드를 지원하는 경우 SuperScene 모드에서 레벨 및 범위를 조정합니다. 3.2 (선택 사항) 장면 매개변수 설정에서 세부 정보를 참조하십시오.

6.5 색상 분포

색상 분포 기능은 자동 레벨 및 범위에서 다양한 이미지 표시 효과를 제공합니다. 다양한 분야의 장면에서 선형 및 히스토그램 색상 분포 모드를 선택할 수 있습니다.

1. 사진 설정 > 색상 분포로 이동합니다.
2. 색상 분포 모드를 선택합니다.

모드	설명	예시
선형	선형 모드는 저온 배경에서 작은 고온 타겟을 감지하는 데 사용됩니다. 선형 색상 분포는 고온 대상의 세부 정보를 보강하여 표시하므로 케이블 커넥터와 같은 작은 고온 결함 영역을 확인하는 데 유용합니다.	
히스토그램	히스토그램 모드는 넓은 영역의 온도 분포를 감지하는 데 사용됩니다. 히스토그램 색상 분포는 고온 대상을 보강하고 해당 영역의 저온 개체에 대한 세부 정보를 유지하므로 크랙과 같은 작은 저온 대상을 발견하는 데 유용합니다.	

3. 을 눌러 저장한 후 종료합니다.

참고

이 기능은 자동 레벨 및 범위에서만 지원됩니다. 장치가 SuperScene 모드를 지원하는 경우 SuperScene 모드에서 레벨 및 범위를 조정합니다. 3.2 (선택 사항) 장면 매개변수 설정에서 세부 정보를 참조하십시오.

6.6 화면 밝기 설정

설정 > 디스플레이 설정 > 화면 밝기로 이동하여 화면 밝기를 조정합니다.

6.7 화면 정보 표시

설정 > 디스플레이 설정으로 이동하여 화면에 표시되는 정보를 켜거나 끕니다.

- ◆ 매개변수: 온도 측정 매개변수(예: 목표 방사율, 온도 단위 등).
- ◆ 브랜드 로고: 브랜드 로고는 화면 하단 가운데에 표시되는 제조사 로고입니다.
- ◆ 온도 눈금: 화면 오른쪽에 팔레트 바와 온도 범위를 표시합니다.

7장 스냅샷 및 비디오

7.1 스냅샷 캡처

실시간 보기에서 스냅샷을 캡처할 수 있으며 스냅샷의 썸네일이 실시간 보기에 표시됩니다. 스냅샷은 앨범에 자동으로 저장됩니다.

실시간 보기에서 다음과 같은 방법으로 스냅샷을 캡처할 수 있습니다.

- ◆ 실시간 보기에서 트리거를 눌렀다 떼면 스냅샷이 캡처됩니다.
- ◆ 실시간 보기에서 트리거를 길게 눌러 레이저 광으로 대상의 위치를 지정한 다음 트리거에서 손을 떼면 스냅샷이 캡처됩니다(레이저 광이 있는 모델에서만 지원됨).



참고

- ◆ 레이저가 있는 모델의 경우 설정 > 더 보기 > 레이저로 이동하여 레이저 광을 켜거나 끕니다.
- ◆ 장비가 PC와 연결되어 있으면 스냅샷을 캡처할 수 없습니다.

스냅샷을 캡처하기 전에 설정 > 캡처 모드에서 다음 매개 변수를 설정할 수도 있습니다.

매개변수	설명
캡처 모드	<ul style="list-style-type: none"> ◆ 단일 이미지 캡처: 트리거를 한 번 눌러 이미지를 하나 캡처합니다. ◆ 예약된 캡처: 예약된 캡처를 위해 간격(각 스냅샷을 찍을 시간 간격)과 횟수(롤 단위로 찍을 스냅샷 수, 1~10,000 개)를 설정합니다. 실시간 보기에서 트리거를 누르면 장치가 설정된 간격에 따라 설정된 이미지 수를 캡처합니다. 트리거를 다시 눌러 캡처를 중지합니다.
파일 이름	파일 이름은 타임스탬프 또는 번호 매기기(파일명 헤더 + 시퀀스 번호)에 따라 지정할 수 있습니다.
실화상 이미지 저장	실화상 이미지를 별도로 저장해야 하는 경우 실화상 이미지 저장을 활성화할 수 있습니다(실화상 렌즈가 있는 모델에서만 지원됨).



참고

예약된 캡처의 경우 카운터가 실시간 보기에 완료된 캡처 수를 표시합니다.



7.2 비디오 녹화



참고









비디오 녹화와 레이저 트리거 버튼이 동일하기 때문에:

- ◆ 레이저가 없는 장치의 경우 녹화를 위해 2 단계 및 3 단계를 따릅니다.
- ◆ 레이저가 있는 장치의 경우 녹화를 위해 1~3 단계를 따릅니다.









1. 선택 사항: 실시간 보기 인터페이스에서 을 누르고 설정 > 캡처 모드로 이동합니다. 을 누르고 녹화를 활성화합니다. 을 눌러 저장하고 실시간 보기로 돌아갑니다.
2. 실시간 보기에서 트리거를 길게 누릅니다. 인터페이스에 녹화 아이콘과 시간이 표시되면 녹화가 시작되며, 트리거에서 손을 뗄 수 있습니다.
3. 트리거를 누르면 녹화가 완료됩니다. 장치에 "녹화 성공"이라는 팝업 알림이 표시됩니다. 녹화 비디오가 저장됩니다.

7.3 스냅샷 및 비디오 확인

7.3.1 스냅샷 보기

1. 실시간 보기 인터페이스에서 을 눌러 메뉴를 표시합니다.
2. 을 눌러 앨범을 선택하고 을 눌러 앨범으로 이동합니다.
3. 을 눌러 스냅샷을 선택하고 을 눌러 확인합니다.
4. 선택 사항: 사진 보기 인터페이스에서 을 눌러 사진을 삭제합니다. 을 눌러 사진을 전환합니다.
5. 종료하려면 을 누릅니다.

7.3.2 비디오 확인

1. 실시간 보기 인터페이스에서 을 눌러 메뉴를 표시합니다.
2. 을 눌러 앨범을 선택하고 을 눌러 앨범으로 이동합니다.
3. 을 눌러 비디오를 선택하고 을 눌러 확인합니다.
4. 선택 사항: 보기 인터페이스에서 을 눌러 비디오를 삭제합니다. 을 눌러 사진을 전환합니다.
5. 종료하려면 을 누릅니다.

7.4 스냅샷 및 비디오 내보내기

1. 제공된 USB 케이블로 장치를 PC 에 연결하고 장치 안내에서 **USB 드라이브** 모드를 선택합니다.
2. 탐지된 디스크를 열고 비디오 또는 스냅샷을 복사하여 PC 에 붙여넣어 파일을 봅니다.
3. 장비를 PC 에서 분리합니다.

**참고**

처음 연결할 때 드라이버가 자동으로 설치됩니다.

8장 장비 화면을 PC로 캐스트

장치는 HIKMICRO Analyzer를 통해 화면을 PC에 캐스팅하도록 지원합니다. 제공된 USB 케이블을 통해 장치를 PC에 연결하고 장치의 실시간 보기를 PC에 캐스트할 수 있습니다. 당사 웹사이트 www.hikmicrotech.com을 방문하거나 기술 지원팀 또는 고객 서비스 팀에 설치 패키지에 대해 문의하고, HIKMICRO Analyzer를 다운로드하여 설치하십시오. 구체적인 연결 및 추가 작업은 HIKMICRO Analyzer 클라이언트의 사용 설명서를 참조하십시오.

9장 유지보수

9.1 시간 및 날짜 설정

실시간 보기 인터페이스에서 을 눌러 디스플레이 설정 > 시간 및 날짜로 이동하여 정보를 설정합니다.

9.2 언어 설정



설정 더 보기 > 언어로 이동하여 필요한 언어를 선택합니다.

9.3 작업 로그 저장

장치는 작업 로그를 수집하고 문제 해결을 위해 저장소에 저장할 수 있습니다. 설정 > 설정 더 보기 > 로그 저장에서 이 기능을 켜거나 끌 수 있습니다.

제공된 USB 케이블을 사용하여 카메라를 PC에 연결하고 필요한 경우 **USB 드라이브**를 카메라의 USB 모드로 선택하여 카메라의 루트 디렉터리에 있는 작업 로그를 내보낼 수 있습니다.

9.4 저장소 포맷

1. 실시간 보기 인터페이스에서 을 누르고 설정 더 보기 > 저장소 포맷으로 이동합니다.
2. 을 누른 다음 **OK**를 선택하여 저장소 포맷을 시작합니다.

 **참고** 처음 사용하기 전에 저장소를 포맷하십시오.

9.5 장비 정보 보기

설정 더 보기 > 정보로 이동하여 펌웨어 버전, 시리얼 번호 등 카메라의 세부 정보를

확인합니다.

9.6 업그레이드

시작하기 전에

먼저 공식 웹사이트 <http://www.hikmicrotech.com>에서 업그레이드 파일을 다운로드하거나 고객 서비스 및 기술 지원에 연락하여 업그레이드 파일을 받으십시오.

1. 제공된 USB 케이블을 통해 장치를 PC 에 연결하고 장치의 프롬프트에서 USB 모드로 USB 드라이브를 선택합니다.
2. 업그레이드 파일의 압축을 풀고 장치의 루트 디렉터리에 붙여넣습니다.
3. 장비를 PC 에서 분리합니다.
4. 장비를 재부팅하면 장비가 자동으로 업그레이드합니다. 메인 인터페이스에 업그레이드 프로세스가 표시됩니다.



참고

업그레이드가 완료되면 장비가 자동으로 재부팅됩니다. 설정 더 보기 > 정보에서 현재 버전을 볼 수 있습니다.

9.7 장비 복원

실시간 보기 인터페이스에서 을 누르고 설정 더 보기 > 장비 복원으로 이동하여 장치를 초기화하고 기본 설정을 복원합니다.

10장 FAQ

10.1 자주 묻는 질문(FAQ)

다음 QR 코드를 스캔해 장비 공통 FAQ를 불러옵니다.



법률 정보

© Hangzhou Microimage Software Co., Ltd. 판권 보유.

매뉴얼 소개

본 매뉴얼에는 제품의 사용 및 관리에 필요한 지침이 포함되어 있습니다. 매뉴얼의 그림, 차트, 이미지 및 기타 모든 정보는 설명용으로만 제공되는 것입니다. 매뉴얼에 포함된 정보는 펌웨어 업데이트 또는 다른 사유로 예고 없이 변경될 수 있습니다. 본 설명서의 최신 버전은 HIKMICRO 웹사이트(<http://www.hikmicrotech.com>)에서 확인하십시오.

본 매뉴얼은 제품 지원 교육을 받은 전문가의 안내 및 지원 하에 사용하십시오.

상표



HIKMICRO 및 기타 HIKMICRO의 상표와 로고는 여러 관할 지역에 등록된 HIKMICRO의 재산입니다.

기타 상표 및 로고는 각 소유자의 재산입니다.

면책 조항

관련 법률에서 허용하는 최대 범위에서 본 매뉴얼 및 설명된 제품은 하드웨어, 소프트웨어와 펌웨어의 모든 결함 및 오류가 “있는 그대로” 제공됩니다. HIKMICRO는 상품성, 품질 만족도, 특정 목적에의 적합성 및 타사의 비침해를 포함하되 이에 국한되지 않고 명시적 또는 묵시적으로 보증하지 않습니다. 제품 사용 시 책임은 전적으로 사용자에게 있습니다. 어떠한 경우에도 HIKMICRO는 제품의 사용과 관련해 발생하는 특별한, 결과적, 부수적 또는 간접적 손해 및 특히 사업상의 이익 손실, 운영 중단으로 인한 손해 또는 데이터의 손실, 시스템 장애 또는 문서의 손실에 대해 계약 위반, 불법 행위(과실 책임 포함), 제조물 책임 또는 그 외 제품 사용 관련성과 관계없이 일절 책임지지 않으며 HIKMICRO이 해당 손상 또는 손실이 발생할 가능성을 권고한 경우에도 그렇습니다.

귀하는 인터넷의 특성상 본질적으로 보안 위험이 잠재해 있음을 인정하며, HIKMICRO는 사이버 공격, 해커 공격, 바이러스 감염 또는 기타 인터넷 보안 위험으로 인해 발생한 비정상 작동, 개인정보 유출 또는 기타 손해에 대해 일절 책임지지 않습니다. 그러나 HIKMICRO는 필요한 경우 시기적절하게 기술 지원을 제공합니다.

귀하는 해당되는 모든 법률을 준수해 본 제품을 사용하는 데 동의하며, 해당되는 법률을 준수해 사용하는 것은 전적으로 귀하의 책임입니다. 특히, 귀하는 퍼블리시티권, 지적 재산권, 데이터 보호 및 기타 개인 정보 보호권을 포함하되 이에 국한되지 않고 제3자의 권리를 침해하지 않는 방식으로 본 제품을 사용하는 것에 대해 책임을 집니다. 귀하는 대량 살상 무기 개발 또는 생산, 화학 또는 생물 무기 개발 또는 생산, 핵폭발 또는 안전하지 않은 핵연료 주기와 관련된 또는 인권 침해를 조장할 수 있는 개발 또는 생산을 포함해 금지된 최종 용도를 위해 본 제품을 사용하지 않습니다.

본 매뉴얼과 적용되는 법률 사이에 충돌이 발생하는 경우 법률이 우선합니다.

규제 정보

이 조항은 해당 마크 또는 정보가 있는 제품에만 적용됩니다.

EU 적합성 선언



본 제품은 물론 제공되는 액세서리(해당되는 경우)에도 "CE"가 표시되어 있으므로 Directive 2014/30/EU(EMCD), Directive 2011/65/EU(RoHS)에 명시된 적용되는 유럽 공통 표준을 준수합니다.

전원 어댑터가 공급되지 않은 기기의 경우, 공인 제조업체에서 제공하는 전원 어댑터를 사용하십시오. 자세한 전원 요구 사항은 제품 사양을 참조하십시오.

배터리가 공급되지 않은 기기의 경우, 공인 제조업체에서 제공하는 배터리를 사용하십시오. 자세한 배터리 요건은 제품 사양을 참조하십시오.



Directive 2012/19/EU (WEEE 지침): 이 기호가 표시된 제품은 유럽 연합 내에서 분류되지 않은 일반폐기물로 폐기할 수 없습니다. 적절히 재활용하기 위해 동급 장비를 새로 구매할 때 현지 공급업체에 제품을 반납하거나 지정된 수거 장소에 폐기하십시오. 자세한 내용 확인: www.recyclethis.info

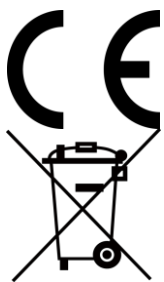

규정(EU) 2023/1542(배터리 규정): 이 제품에는 배터리가 포함되어 있으며 규정(EU) 2023/1542를 준수합니다. 배터리는 유럽 연합 내에서 분류되지 않은 일반폐기물로 폐기할 수 없습니다. 특정 배터리에 관한 자세한 내용은 제품 관련 문서를 참조하십시오. 이 기호가 표시된 배터리에는 카드뮴(Cd) 또는 납(Pb)을 나타내는 문자가 포함될 수 있습니다. 적절히 재활용하기 위해 공급업체에 배터리를 반납하거나 지정된 수거 장소에 폐기하십시오. 자세한 내용은 www.recyclethis.info를 참조하십시오.

KC

B급 기기: 이 기기는 가정용(B급) 전자파적합기기로서 주로 가정에서 사용하는 것을 목적으로 하며, 모든 지역에서 사용할 수 있습니다.



See the World in a New Way

 Hikmicro Industrial

 support@hikmicrotech.com

 HIKMICRO Industrial

 hikmicro_industrial

 HIKMICRO

 <https://www.hikmicrotech.com/>