

## Benutzerhandbuch

*Wärmebild-Monokular*

# ***THUNDER 3.0-SERIE***

*V5.5.100 202412*



Kontaktieren Sie uns

# INHALT

<b>1</b>	<b>Überblick</b> .....	<b>1</b>
1.1	Beschreibung des Geräts.....	1
1.2	Hauptfunktion.....	1
1.3	Aufbau.....	2
<b>2</b>	<b>Vorbereitung</b> .....	<b>5</b>
2.1	Akku einsetzen .....	5
2.1.1	Akku-Anleitung.....	5
2.1.2	Die Batterie wechseln .....	5
2.2	Gerät anschließen .....	6
2.3	Installieren des monokularen Okulars.....	7
2.4	Adapter montieren .....	8
2.5	Adapter entfernen .....	9
2.6	Tageslichtzielfernrohr montieren .....	9
2.7	Ein-/Ausschalten .....	10
2.8	Auto. Bildschirm aus .....	11
2.9	Beschreibung des Menüs .....	11
2.10	App-Verbindung.....	13
2.11	Firmware Status .....	14
2.11.1	Firmware-Status prüfen .....	14
2.11.2	Gerät aktualisieren .....	14
2.12	Bild kalibrieren (Übersicht) .....	15
2.13	Referenzlinie (Übersicht) .....	16
<b>3</b>	<b>Bildeinstellungen</b> .....	<b>18</b>
3.1	Fokus einstellen.....	18
3.2	Helligkeit einstellen .....	18
3.3	Kontrast einstellen .....	19
3.4	Farbtemperatur einstellen.....	19
3.5	Schärfe einstellen.....	20
3.6	Szenenmodus auswählen.....	21
3.7	Paletten einstellen.....	21
3.7.1	Benutzerdefinierte aktivierte Paletten .....	22
3.7.2	Paletten umschalten.....	22
3.8	Okulartyp umschalten .....	25
3.9	Digitalzoom einstellen.....	25
3.10	Bild-im-Bild-Modus einstellen .....	26
3.11	Zoom Pro .....	27
3.12	Flachfeldkorrektur .....	27
3.13	Defekte Pixel korrigieren .....	28
3.14	Bild kalibrieren .....	28
3.15	Referenzlinie .....	30
<b>4</b>	<b>Entfernung messen (LRF-Modell)</b> .....	<b>33</b>

<b>5</b>	<b>Allgemeine Einstellungen .....</b>	<b>35</b>
5.1	OSD einstellen .....	35
5.2	Markenlogo festlegen .....	35
5.3	Einbrennschutz .....	35
5.4	Erfassen und Video .....	36
5.4.1	Bild erfassen .....	36
5.4.2	Audio einstellen .....	36
5.4.3	Video aufnehmen.....	36
5.4.4	Video voraufzeichnen .....	37
5.4.5	Lokales Album .....	37
5.5	Dateien exportieren .....	38
5.5.1	Dateien über HIKMICRO Sight exportieren.....	38
5.5.2	Dateien über PC exportieren .....	39
<b>6</b>	<b>Systemeinstellungen.....</b>	<b>41</b>
6.1	Datum anpassen .....	41
6.2	Zeit einstellen .....	41
6.3	Sprache einstellen .....	41
6.4	Einheit einstellen .....	42
6.5	Videoausgang (Analog) .....	42
6.6	Videoausgang (Digital).....	43
6.7	Gerätedaten anzeigen .....	43
6.8	Gerät wiederherstellen .....	44
<b>7</b>	<b>Häufig gestellte Fragen .....</b>	<b>45</b>
7.1	Warum ist der Bildschirm ausgeschaltet? .....	45
7.2	Aufnahme oder Aufzeichnung schlägt fehl. Welches Problem liegt vor?.....	45
7.3	Warum erkennt der PC das Gerät nicht?.....	45

# 1 Überblick

## 1.1 Beschreibung des Geräts

Das HIKMICRO THUNDER 3.0 Wärmebild-Monokular-Funktionen verfügen über eine höhere Wärmeempfindlichkeit und liefern ein atemberaubend klares Bild. Das neueste HIKMICRO Shutterless Image System (HSIS) sorgt für ein fließendes visuelles Erlebnis, während der verbesserte ISP-Algorithmus unvergleichliche Details ermöglicht. Das kompakte LRF-Modul im Objektivdesign integriert außerdem ein Laserentfernungsmesser-Modul (LRF) in die Objektivlinse (erhältlich für das LRF-Modell) für zusätzlichen Komfort.

## 1.2 Hauptfunktion

- **Zoom Pro:** Verfügbar im Monokular-Modus. Mit Zoom Pro werden Details des gezoomten Live-Ansicht-Bildes verbessert.
- **HSIS (HIKMICRO Shutterloses Bildsystem):** Es handelt sich um einen dynamischen Lernprozess ohne Verlust der Bildqualität. Dies macht regelmäßige Kalibrierungspausen überflüssig und stellt sicher, dass Sie im Einsatz nie einen kritischen Moment verpassen.
- **Lokales Album:** Das lokale Album speichert aufgenommene Bilder und Videos mit Rückstoßaktivierung, die Ihnen dabei helfen, zu klären, ob Sie sofort Erfolgserlebnisse haben.
- **Entfernungsmessung:** Verfügbar für das LRF-Modell. Das Gerät kann den Abstand zwischen dem Ziel und der Beobachtungsposition messen.
- **Video mit Rückstoßaktivierung und Audio:** Das Gerät kann die Aufnahme vor der Rückstoßaktivierung automatisch starten und nach der Rückstoßaktivierung beenden.
- **Bild kalibrieren:** Sie können die Position des Bildfensters für verschiedene Benutzer anpassen und speichern.
- **Auto. Bildschirm aus:** Die Funktion kann das Gerät durch Winkeländerungen in den Standby-Modus versetzen bzw. aufwecken. Bei Aktivierung der Funktion verdunkelt sich der Bildschirm, um Energie zu sparen und die Akkulaufzeit zu verlängern.
- **App-Verbindung:** Das Gerät kann Fotos aufnehmen, Videos aufzeichnen und Einstellungen über die HIKMICRO Sight App

vornehmen, nachdem es über einen Hotspot Ihrem Smartphone verbunden wurde.

## 1.3 Aufbau

Das Aussehen kann je nach Modell variieren. Bitte nehmen Sie das tatsächliche Produkt als Referenz.





Abbildung 1-1 Aufbau

Tabelle 1-1 Beschreibungen der Komponenten

Nr.	Komponente	Beschreibung
1	Objektivdeckel	Schützt das Objektiv.
2	Laser-Entfernungsmesser	LRF-Modul im Objektiv. Messen Sie die Entfernung zum Ziel mit dem Laser.

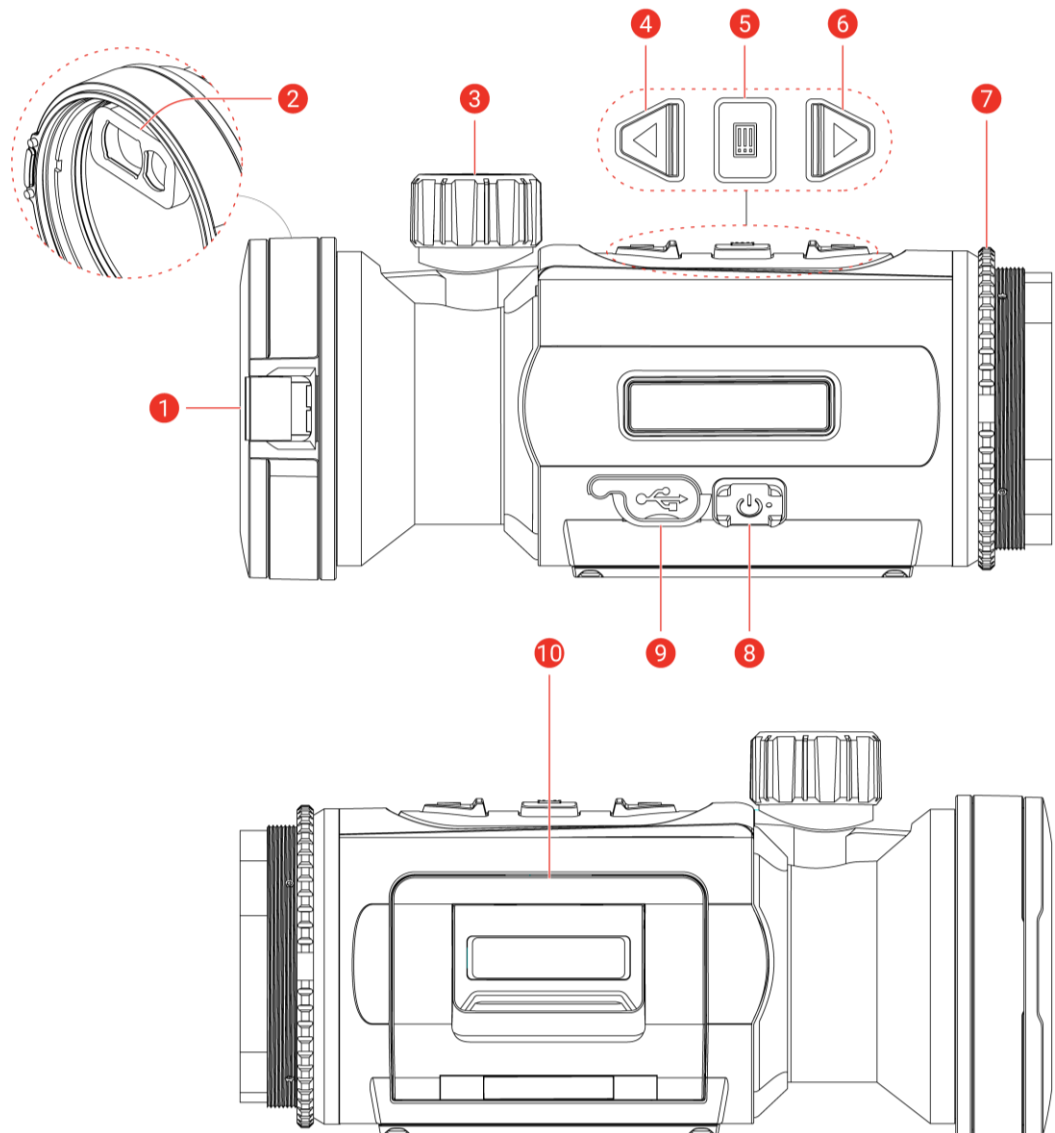
Nr.	Komponente	Beschreibung
	<i>(LRF-Modell)</i>	
3	Fokusrad	Stellen Sie den Fokus ein, um die Ziele klar zu erkennen.
4	△ Nach-oben-Taste	<p>Nicht-Menümodus:</p> <ul style="list-style-type: none"> <li>● Drücken: Schnappschüsse aufnehmen.</li> <li>● Gedrückt halten: Starten/stoppen der Videoaufnahme.</li> <li>● Doppelklick: Ungleichmäßigkeit der Anzeige korrigieren (Flat Field Calibration, FFC).</li> </ul> <p>Menümodus: Nach oben.</p>
5	 Modus-Taste	<p>Nicht-Menümodus:</p> <ul style="list-style-type: none"> <li>● Drücken: Paletten umschalten.</li> <li>● Gedrückt halten: Rufen Sie das Menü auf.</li> </ul> <p>Menümodus:</p> <ul style="list-style-type: none"> <li>● Drücken: Parameter bestätigen/einstellen.</li> <li>● Gedrückt halten: Speichern und Menü verlassen.</li> </ul>
6	▽ Nach-unten-Taste (Clip-On-Modus)	<p>Nicht-Menü-Modus (<i>LRF-Modell</i>):</p> <ul style="list-style-type: none"> <li>● Drücken: Die Laser-Entfernungsmessung einschalten.</li> <li>● Gedrückt halten: OSD (On Screen Display) ein-/ausblenden.</li> <li>● Doppelklick: Laser ausschalten.</li> </ul> <p>Nicht-Menü-Modus (<i>Nicht-LRF-Modell</i>):</p> <ul style="list-style-type: none"> <li>● Gedrückt halten: OSD (On Screen Display) ein-/ausblenden.</li> </ul> <p>Menümodus: Nach unten.</p>
	▽ Nach-unten-Taste (Monokular-Modus)	<p>Nicht-Menü-Modus (<i>LRF-Modell</i>):</p> <ul style="list-style-type: none"> <li>● Drücken: Die Laser-Entfernungsmessung einschalten.</li> <li>● Gedrückt halten: Digitalzoom umschalten.</li> <li>● Doppelklick: Laser ausschalten.</li> </ul> <p>Nicht-Menü-Modus (<i>Nicht-LRF-Modell</i>):</p> <ul style="list-style-type: none"> <li>● Drücken: Digitalzoom umschalten.</li> <li>● Gedrückt halten: OSD (On Screen Display) ein-/ausblenden.</li> </ul>

Nr.	Komponente	Beschreibung
		Menümodus: Nach unten.
7	Befestigungsring	Fixiert das Clip-On-Okular.
8	 Ein/Aus	<ul style="list-style-type: none"><li>● Drücken: Standby-Modus/Gerät aufwecken.</li><li>● Gedrückt halten: Ein-/Ausschalten.</li></ul>
9	Type-C-Schnittstelle	Zum Anschließen des Geräts an die Stromversorgung oder zum Übertragen von Daten mit einem Type-C-Kabel.
10	Akkufach	Zum Halten der Akkus.



### Hinweis

- Die Betriebsanzeige leuchtet rot, wenn das Gerät eingeschaltet ist.
  - Wenn Sie bei aktivierter Funktion „Auto. Bildschirm aus“  drücken, um in den Standby-Modus zu wechseln, können Sie für das Aufwecken des Geräts dieses auch neigen oder drehen. Im Abschnitt **Auto. Bildschirm aus** erhalten Sie Informationen zu den detaillierten Abläufen.
-

## 2 Vorbereitung

### 2.1 Akku einsetzen

#### 2.1.1 Akku-Anleitung

- Das Gerät unterstützt einen austauschbaren Li-Ionen-Akku. Die Ladespannung des Akkus beträgt 4,2 V. Er hat eine Kapazität von 3,6 V/4,4 Ah (15,84 Wh).
- Laden Sie den Akku vor Erstgebrauch für mehr als 4 Stunden auf.
- Nehmen Sie die Batterie heraus, wenn das Gerät längere Zeit nicht benutzt wird.

#### 2.1.2 Die Batterie wechseln

##### ***Bevor Sie beginnen***

Schalten Sie das Gerät aus, bevor Sie den Akku herausnehmen.

##### ***Schritte***

1. Heben Sie den Griff des Batteriefachdeckels an und ziehen Sie den Batteriefachdeckel nach außen.



Abbildung 2-1 Öffnen der Abdeckung des Batteriefachs

2. Schieben Sie die Batterieverriegelung zur Seite (in Pfeilrichtung) und geben Sie die Batterie frei.



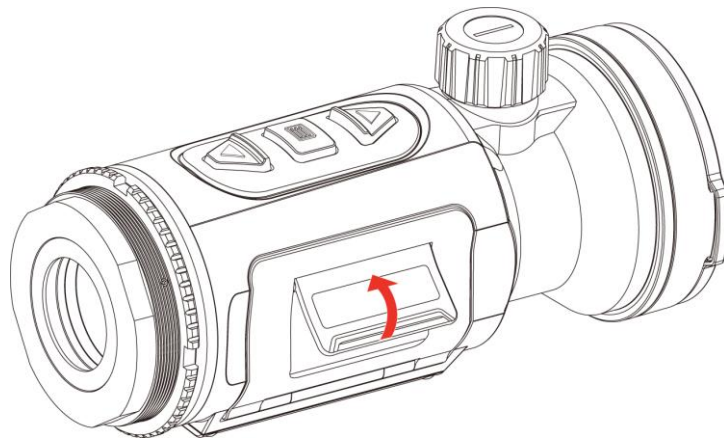

Abbildung 2-2 Entriegeln der Batterieverriegelung

3. Batterie ins Batteriefach einlegen. Die Verriegelung arretiert die Batterie, wenn sie vollständig eingelegt ist.

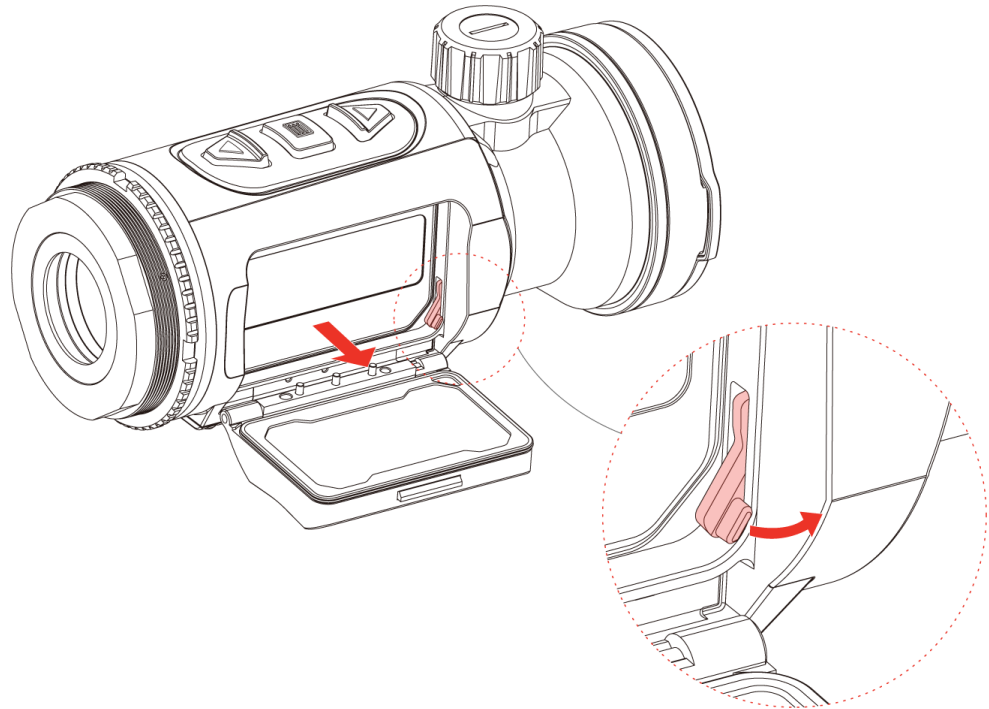

Abbildung 2-3 Einlegen der Batterie

4. Drücken Sie den Batteriefachdeckel fest, bis er einrastet.

## 2.2 Gerät anschließen

### Schritte

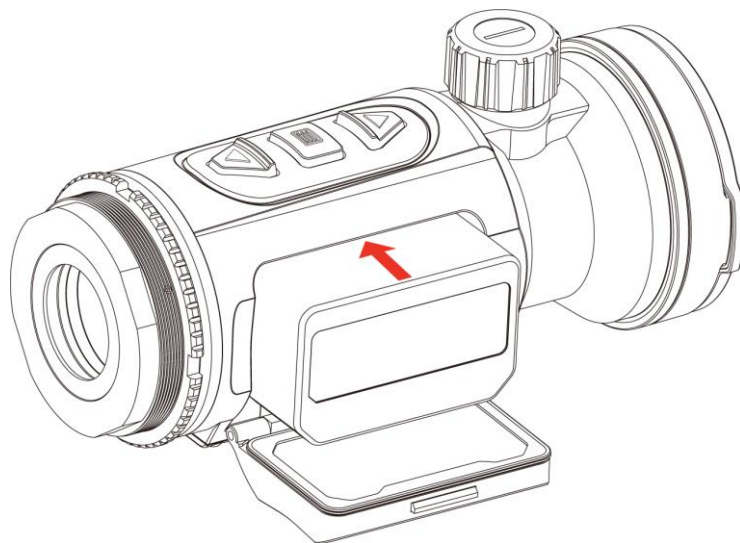
1. Öffnen Sie die Abdeckung des Kabelanschlusses.
2. Verbinden Sie Gerät und Netzadapter über ein USB-Type-C-Kabel, um das Gerät mit Strom zu versorgen. Alternativ können Sie das Gerät mit einem PC verbinden, um Dateien zu exportieren.



Abbildung 2-4 USB-Anschluss

## 2.3 Installieren des monokularen Okulars

### Schritte

1. Drehen Sie das Okular im Uhrzeigersinn, bis es fest angezogen ist.

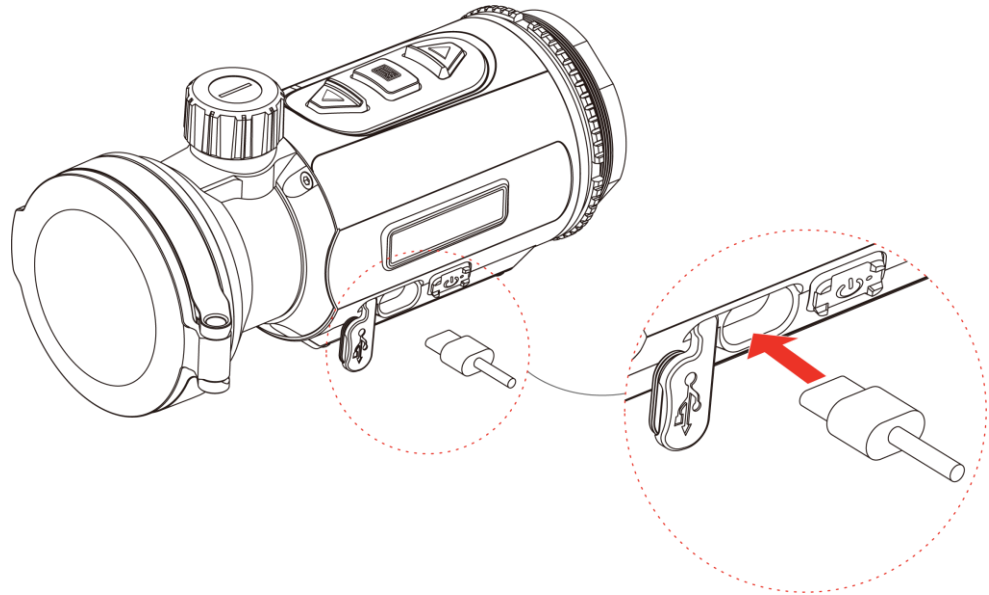

Abbildung 2-5 Installieren des Okulars

2. Ziehen Sie den Befestigungsring mit dem beiliegenden Schraubenschlüssel fest, bis der Adapter fest auf dem Gerät sitzt.

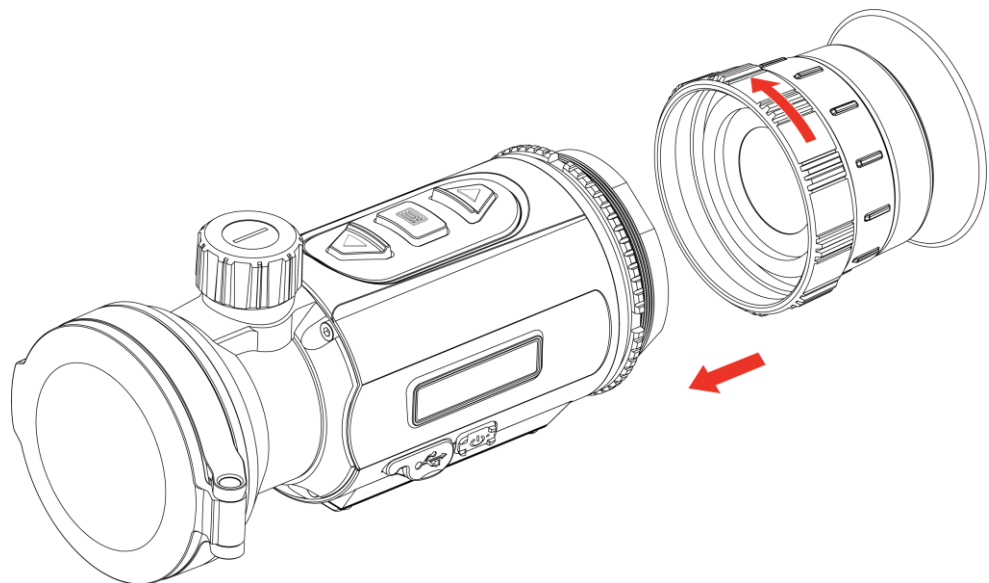

### Hinweis

- Das Okular ist nicht im Lieferumfang enthalten. gehört nicht zum Lieferumfang. Bitte erwerben Sie ihn bei Bedarf separat.
  - Die Gewindegröße ist M52 × 0,75 mm. Kaufen Sie das vom Hersteller empfohlene Okular.
- 

## 2.4 Adapter montieren

Montieren Sie einen Adapter, wenn Sie das Gerät an ein Tageslichtzielfernrohr anschließen möchten.

### Schritte

1. Drehen Sie den Adapter im Uhrzeigersinn, bis er fest angezogen ist.



Abbildung 2-6 Adapter montieren

2. Ziehen Sie den Befestigungsring mit dem beiliegenden Schraubenschlüssel fest, bis der Adapter fest auf dem Gerät sitzt.

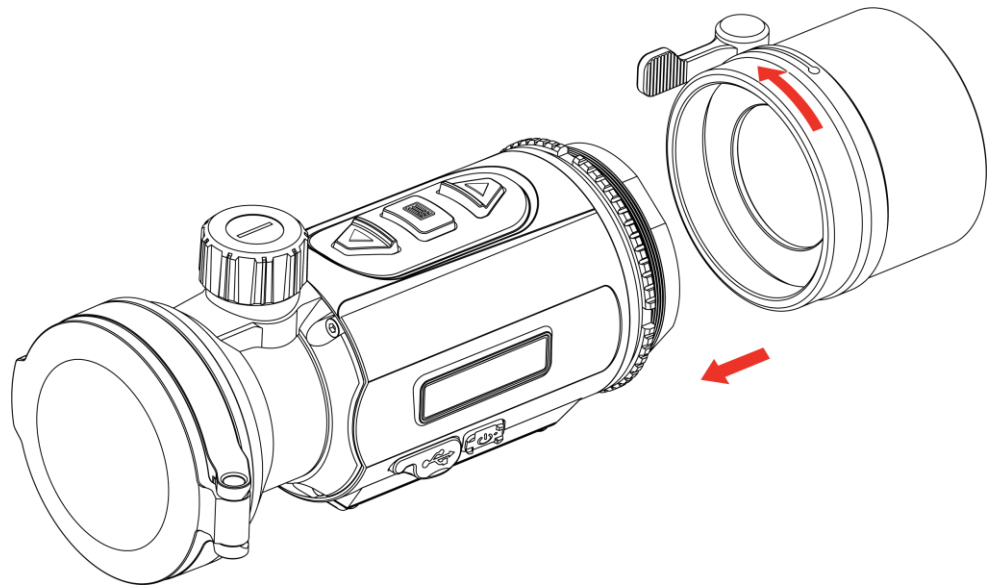

**Hinweis**

- Der Adapter gehört nicht zum Lieferumfang. Bitte erwerben Sie ihn bei Bedarf separat.
  - Die Gewindegröße ist M52 × 0,75 mm. Kaufen Sie den vom Hersteller empfohlenen Adapter.
- 

## 2.5 Adapter entfernen

**Schritte**

1. Drehen Sie den Adapter gegen den Uhrzeigersinn, um ihn zu lösen.
2. Entfernen Sie den Adapter vorsichtig.

## 2.6 Tageslichtzielfernrohr montieren

Sie können das Gerät zusammen mit einem Tageslichtzielfernrohr verwenden, um das Ziel bei Tag deutlich zu sehen.

**Schritte**

1. Setzen Sie das Tageslichtzielfernrohr in den Adapter ein (als Pfeil 1 dargestellt)
2. Drücken Sie den Verriegelungshebel zum Verriegeln des Tageslichtzielfernrohrs (als Pfeil 2 dargestellt)
3. Lösen Sie den Verriegelungshebel, um das Tageslichtzielfernrohr zu entfernen (als Pfeil 3 dargestellt)



Abbildung 2-7 Tageslichtzielfernrohr montieren



**Hinweis**

- Wenn der Verriegelungshebel das Zielfernrohr überdeckt und sich nicht einrasten lässt, ziehen Sie den Befestigungsring leicht an, um den

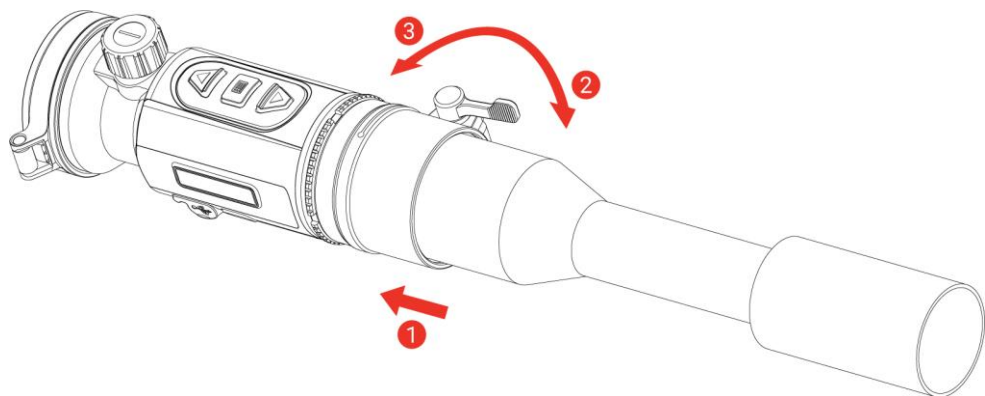
Verriegelungshebel zu arretieren.

- Das Tageslichtzielfernrohr ist nicht im Lieferumfang enthalten. Bitte erwerben Sie ihn bei Bedarf separat.
- 

## 2.7 Ein-/Ausschalten

### Einschalten

Wenn der Akku ausreichend geladen ist, halten Sie  gedrückt, um das Gerät einzuschalten.

### Ausschalten

Wenn das Gerät eingeschaltet ist, halten Sie  gedrückt, um es auszuschalten.











#### Hinweis

- Beim Ausschalten des Geräts wird ein Countdown zum Ausschalten angezeigt. Sie können eine beliebige Taste drücken, um den Countdown zu unterbrechen und das Ausschalten abubrechen.
  - Die automatische Abschaltung bei niedrigem Batteriestand kann nicht abgebrochen werden.
- 

### Automatische Abschaltung



Sie können die Zeit zur automatischen Abschaltung für Ihr Gerät festlegen.

#### Schritte

1. Halten Sie  gedrückt, um das Menü aufzurufen.
  2. Gehen Sie zu  **Erweiterte Einstellungen** und drücken Sie  oder , um  auszuwählen.
  3. Drücken Sie  oder , um die gewünschte Zeit für die automatische Abschaltung auszuwählen, und drücken Sie dann  zur Bestätigung.
  4. Halten Sie  gedrückt, um die Einstellungen zu speichern und den Vorgang zu beenden.
- 











#### Hinweis

- Sie können den Akkustand dem Akkusymbol entnehmen.  bedeutet, dass die Batterie voll geladen ist,  bedeutet, dass die Batterie schwach ist, und  bedeutet, dass der Ladevorgang der Batterie anormal ist.
  - Wenn der Hinweis „Akku schwach“ angezeigt wird, laden Sie den Akku auf.
  - Die automatische Abschaltung tritt nur in Kraft, wenn das Gerät nicht in Betrieb oder mit der HIKMICRO Sight-App verbunden ist.
  - Der Countdown für die automatische Abschaltung beginnt erneut, wenn das Gerät den Standby-Modus verlässt oder neu gestartet wird.
- 

## 2.8 Auto. Bildschirm aus

Die Funktion „Auto. Bildschirm aus“ verdunkelt den Bildschirm, um Energie zu sparen und die Akkulaufzeit zu verlängern.

### Schritte

1. „Auto. Bildschirm aus“ aktivieren.
  - 1) Halten Sie  gedrückt, um das Menü aufzurufen.
  - 2) Gehen Sie zu  **Erweiterte Einstellungen** und drücken Sie  oder , um  auszuwählen.
  - 3) Drücken Sie , um „Auto. Bildschirm aus“ zu aktivieren.
  - 4) Halten Sie  zum Speichern der Einstellungen und zum Verlassen gedrückt.
2. Das Gerät wird durch eine der folgenden Aktionen in den Standby-Modus versetzt, wenn das Display eingeschaltet ist:
  - Neigen Sie das Gerät um mehr als 70 ° nach unten.
  - Drehen Sie das Gerät horizontal um mehr als 45 °.
3. Sie können eine der folgenden Methoden nutzen, um bei ausgeschaltetem Display das Gerät aufzuwecken:
  - Neigen Sie das Gerät von 0 ° bis 70 ° nach unten oder nach oben.
  - Drehen Sie das Gerät horizontal von 0 ° bis 45 °.
  - Drücken Sie , um das Gerät aufzuwecken.

## 2.9 Beschreibung des Menüs

Halten Sie in der Live-Ansichtsoberfläche  gedrückt, um das Menü anzuzeigen.



- Drücken Sie , um nach oben zu gelangen.
- Drücken Sie , um nach unten zu gelangen.
- Drücken Sie zur Bestätigung .



Abbildung 2-8 Geräte-Menü (Clip-On-Modus)



Abbildung 2-9 Geräte-Menü (Monokular-Modus)

## 2.10 App-Verbindung

Verbinden Sie das Gerät mit der HIKMICRO Sight -App über Hotspot. Anschließend können Sie auf Ihrem Smartphone Fotos aufnehmen, Videos aufzeichnen oder Einstellungen konfigurieren.

### Schritte









1. Suchen Sie die App HIKMICRO Sight im App Store (iOS) oder bei Google Play™ (Android) oder scannen Sie den QR-Code, um die App herunterzuladen und zu installieren.



Android



iOS

2. Halten Sie  gedrückt, um das Menü aufzurufen.
3. Gehen Sie zu  **Erweiterte Einstellungen** und drücken Sie  oder , um  auszuwählen.
4. Drücken Sie  um die Einstellungsoberfläche aufzurufen.
5. Drücken Sie  oder , um **Hotspot** auszuwählen. Die Hotspot-Funktion ist aktiviert und das Hotspot-Passwort wird angezeigt.
6. Aktivieren Sie das WLAN Ihres Smartphones ein und verbinden Sie sich mit dem Hotspot.
  - Hotspot-Name: HIKMICRO\_Seriennummer
  - Hotspot-Passwort: Gehen Sie im Menü auf **Hotspot**, um das Passwort zu überprüfen.
7. Öffnen Sie die App und verbinden Sie Ihr Smartphone mit dem Gerät. Sie können die Menüoberfläche des Geräts auf Ihrem Smartphone anzeigen.





## Hinweis

- Das Gerät kann sich nicht mit der App verbinden, wenn Sie mehrmals ein falsches Passwort eingeben. Siehe **Gerät wiederherstellen**, um das Gerät zurückzusetzen, und verbinden Sie die App erneut.
  - Der Hotspot wird ausgeschaltet, wenn mehr als 10 Minuten lang keine Verbindung besteht.
- 

## 2.11 Firmware Status

### 2.11.1 Firmware-Status prüfen

#### Schritte

1. Öffnen Sie das HIKMICRO Sight und verbinden Sie Ihr Gerät mit der App.
2. Prüfen Sie, ob eine Upgrade-Aufforderung im Geräteverwaltungsmenü angezeigt wird. Wird keine angezeigt, ist die Firmware auf dem neuesten Stand. Andernfalls ist die Firmware nicht die neueste Version.



Abbildung 2-10 Firmware-Status prüfen

3. (Optional) Wenn die Firmware nicht die neueste Version ist, aktualisieren Sie das Gerät. Siehe **Gerät aktualisieren**.

### 2.11.2 Gerät aktualisieren

#### Gerät über HIKMICRO Sight aktualisieren

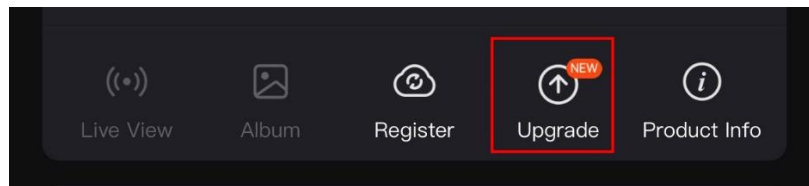
#### Schritte

1. Öffnen Sie die HIKMICRO Sight-App und verbinden Sie Ihr Gerät mit der App.
2. Tippen Sie auf die Upgrade-Aufforderung, um die Firmware-Upgrade-Schnittstelle aufzurufen.
3. Tippen Sie zum Starten der Aktualisierung auf **Aktualisieren**.



## Hinweis

Der Aktualisierungsvorgang kann aufgrund von App-Updates variieren. Bitte nehmen Sie die aktuelle App-Version als Referenz.









---

## Gerät per PC aktualisieren

### *Bevor Sie beginnen*

Bitte besorgen Sie sich zuerst das Aktualisierungspaket.

### **Schritte**

1. Halten Sie  gedrückt, um das Menü aufzurufen.
2. Gehen Sie zu  **Erweiterte Einstellungen** und drücken Sie  oder , um  auszuwählen.
3. Drücken Sie , um die Konfigurationsschnittstelle aufzurufen.
4. Drücken Sie  oder , um **USB-Flash-Laufwerk** auszuwählen.
5. Schließen Sie das Gerät mit dem Type-C-Kabel an Ihren PC an.
6. Öffnen Sie den erkannten Datenträger, kopieren Sie die Aktualisierungsdatei und fügen Sie sie dem Stammverzeichnis des Geräts hinzu.
7. Trennen Sie das Gerät von Ihrem PC.
8. Starten Sie das Gerät neu, und es wird automatisch aktualisiert. Der Aktualisierungsvorgang wird im Hauptmenü angezeigt.



### **Achtung**

Achten Sie darauf, dass das Gerät während der Übertragung des Aktualisierungspakets mit dem PC verbunden ist. Andernfalls kann es zu unnötigen Aktualisierungsfehlern, Schäden an der Firmware usw. kommen.

---

## 2.12

## Bild kalibrieren (Übersicht)

Sie können die Position des Bildfensters für verschiedene Benutzer anpassen und speichern. Siehe **Bild kalibrieren** für detaillierte Anweisungen.

---



### **Hinweis**

Diese Funktion ist nur im Clip-On-Modus verfügbar.

---



Abbildung 2-11 Bildkalibrierung

## 2.13 Referenzlinie (Übersicht)

Die Referenzlinie kann Ihnen helfen, das Ziel mit hoher Genauigkeit anzuvisieren. Siehe **Referenzlinie** für detaillierte Anweisungen.



### Hinweis

Diese Funktion ist nur im Clip-On-Modus verfügbar.

---



Abbildung 2-12 Referenzlinie

## 3 Bildeinstellungen

### 3.1 Fokus einstellen

#### Schritte

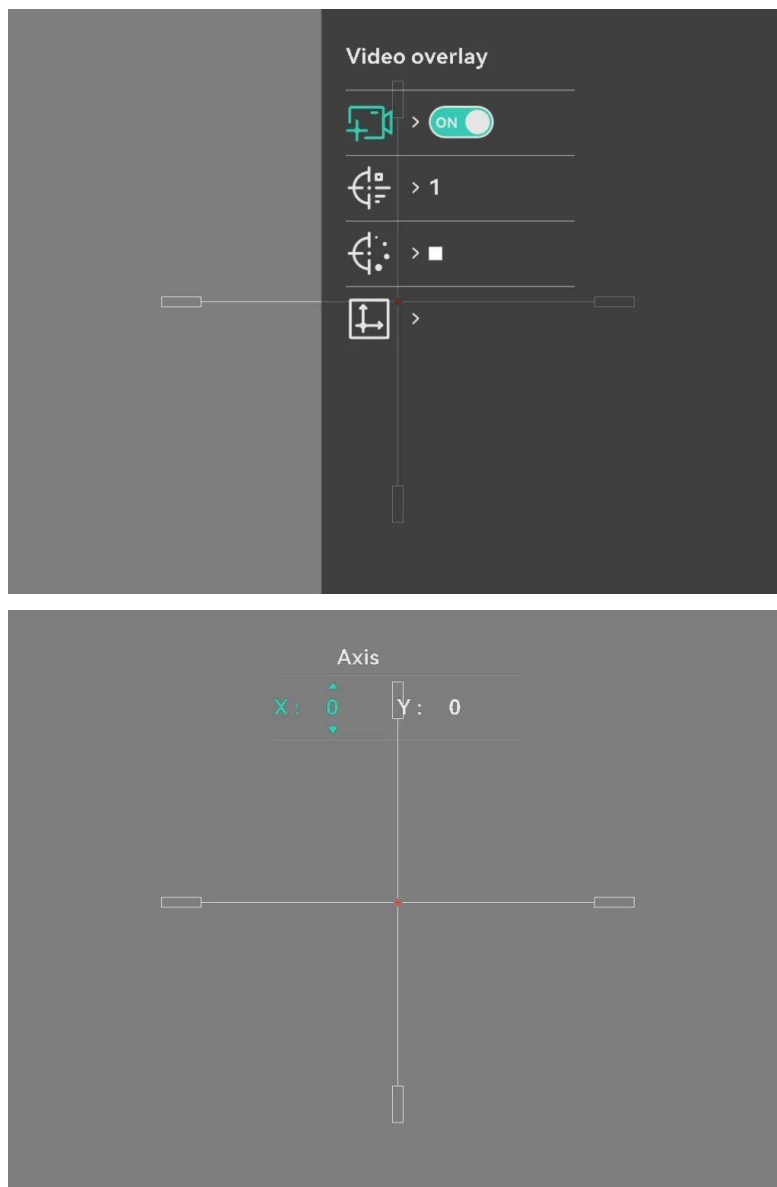
1. Schalten Sie das Gerät ein.
2. Öffnen Sie den Objektivdeckel.
3. Halten Sie das Gerät und achten Sie darauf, dass das Okular Ihr Auge abdeckt.
4. Stellen Sie den Fokusknopf ein, bis das Bild scharf ist.



Abbildung 3-1 Fokus einstellen



#### Hinweis



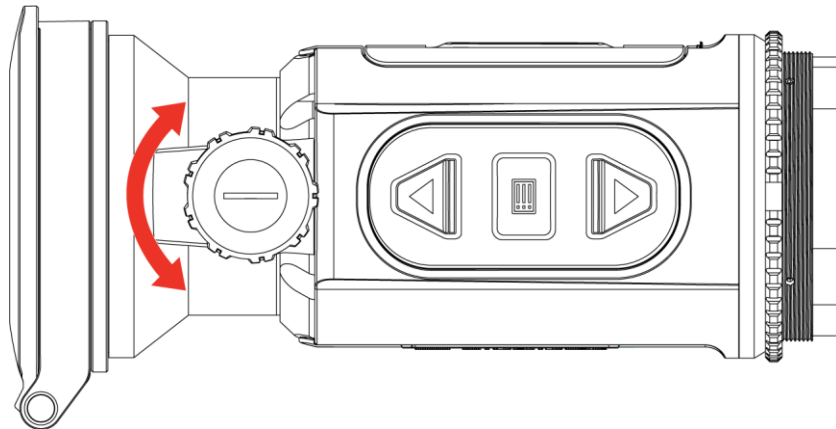





Berühren Sie beim Scharfstellen NICHT die Objektivoberfläche, um eine Verschmutzung der Linse zu vermeiden.

---

### 3.2 Helligkeit einstellen









Sie können die Bildschirmhelligkeit über das Menü einstellen.

#### Schritte

1. Halten Sie  gedrückt, um das Menü aufzurufen.
2. Drücken Sie  oder  zur Auswahl von  und drücken Sie  zur Bestätigung.
3. Drücken Sie  oder , um die Display-Helligkeit einzustellen.
4. Halten Sie  gedrückt, um die Einstellungen zu speichern und den Vorgang zu beenden.

## 3.3 Kontrast einstellen

### Schritte

1. Halten Sie  gedrückt, um das Menü aufzurufen.
2. Drücken Sie  oder  zur Auswahl von  und drücken Sie  zur Bestätigung.
3. Drücken Sie  oder , um den Kontrast einzustellen.
4. Halten Sie  zum Speichern und Verlassen gedrückt.

## 3.4 Farbtemperatur einstellen

### Schritte







1. Halten Sie  gedrückt, um das Menü aufzurufen.
2. Gehen Sie zu  **Erweiterte Einstellungen**, wählen Sie  aus und drücken Sie  zur Bestätigung.
3. Drücken Sie  oder , um einen Farbton auszuwählen. Sie können zwischen **Warm** und **Kalt** wählen.
4. Halten Sie  zum Speichern und Verlassen gedrückt.



Abbildung 3-2 Warmer Tone



Abbildung 3-3 Kalter Ton

## 3.5 Schärfe einstellen

### Schritte







1. Halten Sie  gedrückt, um das Menü aufzurufen.
2. Gehen Sie zu  **Erweiterte Einstellungen**, wählen Sie  aus und drücken Sie  zur Bestätigung.
3. Drücken Sie  oder , um die Schärfe einzustellen.
4. Halten Sie  zum Speichern und Verlassen gedrückt.



Abbildung 3-4 Schärfe 1











Abbildung 3-5 Schärfe 5

## 3.6 Szenenmodus auswählen

Sie können eine geeignete Szene entsprechend der tatsächlich verwendeten Szene auswählen, um den Anzeigeeffekt zu verbessern.

### Schritte

1. Halten Sie  gedrückt, um das Menü aufzurufen.
2. Gehen Sie zu  **Erweiterte Einstellungen**, wählen Sie  aus und drücken Sie  zur Bestätigung.
3. Drücken Sie  oder , um die Szenenmodi auszuwählen, und drücken Sie  zur Bestätigung.
  - **Erkennung**: Für normale Szenen wird der Erkennungsmodus empfohlen.
  - **Dschungel**: Für die Jagdumgebung wird der Dschungelmodus empfohlen.
4. Halten Sie  zum Speichern der Einstellungen und zum Verlassen gedrückt.





## 3.7 Paletten einstellen

Sie können verschiedene Farbpaletten auswählen, um die gleiche Szene mit unterschiedlichen Effekten anzuzeigen.



### 3.7.1 Benutzerdefinierte aktivierte Paletten

#### Schritte

1. Halten Sie  gedrückt, um das Menü aufzurufen.
2. Gehen Sie zu  **Erweiterte Einstellungen**, drücken Sie  $\triangle$  oder  $\nabla$ , um  auszuwählen.
3. Drücken Sie , um die Einstellungsoberfläche aufzurufen.
4. Drücken Sie  $\triangle$  oder  $\nabla$ , um die gewünschten Farbpaletten auszuwählen, und drücken Sie , um sie zu aktivieren.



#### Hinweis

Es muss mindestens eine Farbpalette aktiviert werden.

---

5. Halten Sie  gedrückt, um die Einstellungen zu speichern und den Vorgang zu beenden.

### 3.7.2 Paletten umschalten

Drücken Sie in der Live-Ansicht , um zwischen den ausgewählten Farbpaletten zu wechseln.

#### Weißglühend

Der heiße Bereich ist in der Ansicht hell gefärbt. Je höher die Temperatur ist, desto heller ist die Farbe.



#### Schwarzglühend

Der heiße Bereich ist in der Ansicht dunkel gefärbt. Je höher die Temperatur ist, desto dunkler ist die Farbe.



### **Rotglühend**

Der heiße Bereich ist in der Ansicht rot gefärbt. Je höher die Temperatur ist, desto rotstichiger ist die Farbe.



### **Fusion**

Das Bild wird von hoher Temperatur zu niedriger Temperatur gehend von weiß, gelb, rot, rosa bis violett eingefärbt.



**Rot einfarbig**

Das gesamte Bild ist rot gefärbt. Je höher die Temperatur ist, desto heller ist die Farbe.



**Grün einfarbig**





Das gesamte Bild ist grün gefärbt. Je höher die Temperatur ist, desto heller ist die Farbe.



### 3.8 Okulartyp umschalten

Halten Sie in der Live-Ansicht  $\triangle$  +  gedrückt, um das Gerät zwischen dem Clip-On- und dem Monokular-Modus umzuschalten. Sie können den Okulartyp auch mit den folgenden Schritten umschalten.

#### **Schritte**

1. Halten Sie  gedrückt, um das Menü aufzurufen.
2. Gehen Sie zu  **Erweiterte Einstellungen** und drücken Sie  $\triangle$  oder  $\nabla$ , um  auszuwählen.
3. Drücken Sie  um die Einstellungsoberfläche aufzurufen.
4. Drücken Sie  $\triangle$  oder  $\nabla$ , um den Okulartyp umzuschalten.
  - **Clip-On:** In diesem Modus können Sie einen Adapter und ein Tageslichtzielfernrohr installieren.
  - **Monokular:** Sie können ein Monokular-Okular installieren, um das Gerät wie ein normales Monokular zu verwenden.
5. Halten Sie  gedrückt, um die Einstellungen zu speichern und den Vorgang zu beenden.

### 3.9 Digitalzoom einstellen

Mit dieser Funktion können Sie das Bild zoomen und herauszoomen. Halten Sie  $\nabla$  (LRF-Modell) gedrückt oder drücken Sie  $\nabla$  (Nicht-LRF-Modell) in der Live-View-Oberfläche, um den digitalen Zoomfaktor

umzuschalten. Der tatsächliche Zoomfaktor wechselt zwischen 1x, 2x, 4x und 8x.







### Hinweis

- Diese Funktion ist nur im Monokular-Modus verfügbar.
  - Wenn Sie den Digitalzoomfaktor umschalten, wird im linken Fenster die tatsächliche Vergrößerung angezeigt (tatsächliche Vergrößerung = optische Vergrößerung des Objektivs × digitaler Zoomfaktor). Beispiel: Die optische Vergrößerung des Objektivs ist 2,8x und der digitale Zoom 2x, die tatsächliche Vergrößerung ist 5,6x.
  - Das Zoomverhältnis kann je nach Modell variieren. Bitte nehmen Sie das tatsächliche Produkt als Referenz.
- 

## 3.10

### Bild-im-Bild-Modus einstellen

#### Schritte

1. Halten Sie  gedrückt, um das Menü aufzurufen.
2. Drücken Sie  oder , um die  auszuwählen.
3. Drücken Sie , um diese Funktion zu aktivieren.

#### Ergebnis

Bei Aktivierung von BiB wird Zentrum des Bildes in der oberen Mitte der Benutzeroberfläche angezeigt.



Abbildung 3-6 BiB-Modus einstellen



### Hinweis







- Diese Funktion ist nur im Monokular-Modus verfügbar.
  - Ist die BiB-Funktion aktiviert, wird nur die BiB-Ansicht vergrößert, wenn Sie den digitalen Zoomfaktor einstellen.
- 

## 3.11

### Zoom Pro

Zoom Pro bezieht sich auf die Verbesserung von Details gezoomter Bilder. Wenn Sie diese Funktion aktivieren, werden die Details des gezoomten Live-Ansicht-Bildes verbessert.

#### Schritte

1. Halten Sie  gedrückt, um das Menü aufzurufen.
2. Drücken Sie  oder , um  auszuwählen, und drücken Sie uir Aktivierung auf .
3. Halten Sie  gedrückt, um die Einstellungen zu speichern und den Vorgang zu beenden.

#### Ergebnis

Die Details des gezoomten Live-Ansicht-Bildes werden verbessert.

---



### Hinweis

Diese Funktion ist nur im Monokular-Modus verfügbar.









---

## 3.12

### Flachfeldkorrektur

Diese Funktion kann Ungleichmäßigkeiten der Anzeige zu korrigieren.

#### Schritte

1. Halten Sie  gedrückt, um das Menü aufzurufen.
2. Gehen Sie zu  **Erweiterte Einstellungen**, drücken Sie  oder , um  **Bildkalibrierung** auszuwählen.
3. Drücken Sie  oder , um die FFC-Modi zu wechseln, und drücken Sie  zur Bestätigung.
  - **Manuell:** Drücken Sie in der Live-Ansicht zweimal , um eine Ungleichmäßigkeit der Anzeige zu korrigieren.











- **Extern:** Decken Sie den Objektivdeckel ab und drücken Sie dann in der Live-Ansicht zweimal , um eine Ungleichmäßigkeit der Anzeige zu korrigieren.

4. Halten Sie  gedrückt, um die Einstellungen zu speichern und den Vorgang zu beenden.

### 3.13 Defekte Pixel korrigieren

Das Gerät kann defekte Pixel auf dem Bildschirm korrigieren, die nicht wie erwartet funktionieren.

#### Schritte

1. Halten Sie  gedrückt, um das Menü aufzurufen.
2. Gehen Sie zu  **Erweiterte Einstellungen**, drücken Sie  oder , um  auszuwählen.
3. Drücken Sie , um das DPC-Einstellungsmenü aufzurufen.
4. Drücken Sie , um die X- oder Y-Achse auszuwählen, und drücken Sie  oder , um die Koordinaten einzustellen, bis der Cursor das tote Pixel erreicht. Wenn Sie X auswählen, bewegt sich der Cursor nach links und rechts; wenn Sie Y auswählen, bewegt sich der Cursor auf und ab.
5. Drücken Sie zweimal , um das tote Pixel zu korrigieren.
6. Halten Sie  zum Speichern und Verlassen gedrückt.



#### Hinweis

- Das ausgewählte fehlerhafte Pixel kann auf der Anzeige vergrößert dargestellt werden.
  - Wenn das OSD im Display das defekte Pixel blockiert, bewegen Sie den Cursor zu dem defekten Pixel. Damit führt das Gerät automatisch eine Spiegelung durch.
- 

### 3.14 Bild kalibrieren

Sie können die Position des Bildfensters für verschiedene Benutzer anpassen und speichern.



#### Hinweis

Diese Funktion ist nur im Clip-On-Modus verfügbar.

---

### Schritte



























1. Halten Sie  gedrückt, um das Menü aufzurufen.
2. Gehen Sie zu  **Erweiterte Einstellungen** und drücken Sie  und , um  auszuwählen.
3. Drücken Sie  um die Einstellungsoberfläche aufzurufen.
4. Wählen Sie  aus, drücken Sie ,  und , um die Größe der Menüanzeige einzustellen.
5. Wählen Sie  aus und drücken Sie ,  und , um zwischen den Kalibrierungsprofilen zu wechseln.
6. Wählen Sie  aus und drücken Sie ,  und , um die Entfernung zum Ziel einzustellen.
7. (Optional) Wählen Sie  aus, um das Bild zu fixieren.
8. Wählen Sie  aus und drücken Sie , um die X- oder Y-Achse auszuwählen, und drücken Sie dann  und , um die Koordinaten einzustellen, bis das Fenster das Ziel erreicht.







Abbildung 3-7 Bildkalibrierung

9. Drücken Sie  und  zur Auswahl von  und drücken Sie anschließend  zur Bestätigung. Drücken Sie **OK**, um die Ansicht auf die Standardposition zurückzusetzen und **ABBRECHEN**, um zur Einstellungsoberfläche zurückzukehren.



### Hinweis

Die Standardposition des Bildfensters darf nicht genau auf dem Nullpunkt ( $X = 0$ ,  $Y = 0$ ) liegen. Dies ist auf leichte individuelle Unterschiede der optischen Komponenten zurückzuführen und stellt keine Fehlfunktion dar.

---

10. Halten Sie  gedrückt, um die Bildkalibrierung zu beenden.

## 3.15 Referenzlinie











Die Referenzlinie kann Ihnen helfen, das Ziel mit hoher Genauigkeit anzuvisieren.



### Hinweis

- Diese Funktion ist nur im Clip-On-Modus verfügbar.
  - Gemäß Gesetzen und Vorschriften wird die Live-Ansicht bei Aktivierung der Referenzlinie ausgesetzt. (Diese Eingabeaufforderung erscheint auch, wenn Sie die Schnittstelle **Referenzlinie** aufrufen. Drücken Sie eine beliebige Taste, um sie zu schließen.)
- 

### Schritte

1. Halten Sie  gedrückt, um das Menü aufzurufen.
2. Gehen Sie zu  **Erweiterte Einstellungen** und wählen Sie  aus.
3. Drücken Sie  um die Einstellungsoberfläche aufzurufen.
4. Wählen Sie  aus, um die Video-Einblendung zu aktivieren. Wenn Sie diese Funktion aktivieren, können Sie das vorab aufgezeichnete Video ansehen.
5. Wählen Sie  und  aus, um den Typ und die Farbe der Referenzlinie festzulegen.
6. Wählen Sie  aus, um die Position der Referenzlinie anzupassen. Drücken Sie , um zwischen **X**- und **Y**-Achse umzuschalten, und drücken Sie  und , um die Koordinaten einzustellen, bis die Referenzlinie mit dem Auftreffpunkt übereinstimmt.

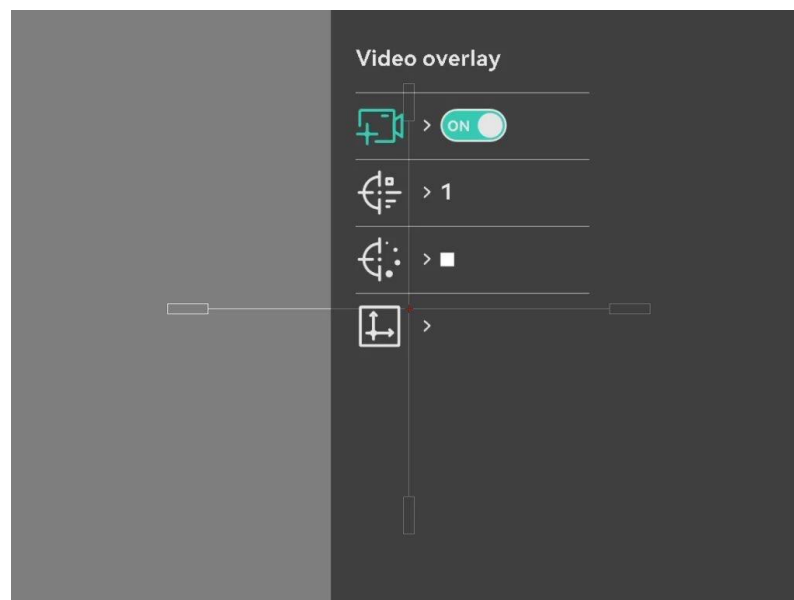





Abbildung 3-8 Referenzlinie anpassen

7. Lösen Sie erneut eine Aktivierung aus, um zu überprüfen, ob der Zielpunkt mit dem Auftreffpunkt übereinstimmt.
8. Halten Sie  gedrückt, um das Menü entsprechend der Aufforderung zu verlassen.
  - **OK:** Speichern Sie die Parameters und verlassen Sie die Funktion.
  - **ABBRECHEN:** Beenden Sie den Vorgang, ohne die Parameter zu speichern.



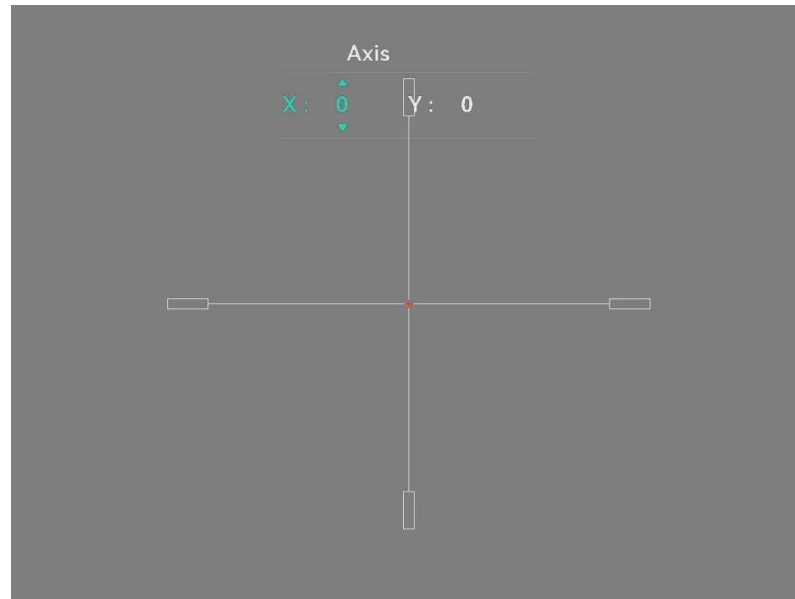









## 4 Entfernung messen (LRF-Modell)

Das Gerät mit einem LRF-Modul im Objektiv kann die Entfernung zwischen dem Ziel und der Beobachtungsposition mit einem Laser messen.

### **Bevor Sie beginnen**

Halten Sie beim Messen des Abstands die Hand und die Position unverändert. Andernfalls wird die Genauigkeit beeinflusst.

### **Schritte**

1. Halten Sie  gedrückt, um das Menü aufzurufen.
2. Gehen Sie zu  **Erweiterte Einstellungen** und drücken Sie  und , um  auszuwählen.
3. Drücken Sie  um die Einstellungsoberfläche aufzurufen.
4. Drücken Sie  und , um einen Laser-Entfernungsmessmodus auszuwählen, und drücken Sie  zur Bestätigung. **Einmalig** und **Kontinuierlich** sind wählbar.
  - **Einmalig**: Die Entfernung wird einmal gemessen.
  - **Kontinuierlich**: Kontinuierliche Entfernungsmessung; die Messdauer kann ausgewählt werden. Das Messergebnis wird je 1 Sekunde aktualisiert.
5. Halten Sie  gedrückt, um zur Live-Ansicht zurückzukehren.
6. Richten Sie den Cursor auf das Ziel, drücken Sie , um das Laser-Symbol anzuzeigen, und drücken Sie erneut , um die Zielentfernung zu messen.



### **Hinweis**

Drücken Sie zweimal auf , um die Laser-Entfernungsmessung auszuschalten.

---

### **Ergebnis**

Das Ergebnis der Entfernungsmessung wird auf dem Bild angezeigt.











Abbildung 4-1 Entfernungsmessergebnis

## 5 Allgemeine Einstellungen

### 5.1 OSD einstellen

Sie können wählen, ob die OSD-Informationen auf dem Live-Ansicht-Modus angezeigt werden sollen.





#### **Schritte**

1. Halten Sie  gedrückt, um das Menü aufzurufen.
2. Gehen Sie zu  **Erweiterte Einstellungen** und wählen Sie  aus.
3. Drücken Sie , um das OSD-Einstellungsmenü aufzurufen.
4. Drücken Sie  und , um **Uhrzeit**, **Datum**, oder **OSD** auszuwählen, und drücken Sie , um die ausgewählten OSD-Informationen zu aktivieren oder zu deaktivieren.
5. Halten Sie  zum Speichern und Verlassen gedrückt.

### 5.2 Markenlogo festlegen

Sie können in der Live-Ansichtsoberfläche Snapshots, Videos und das Markenlogo hinzufügen.

#### **Schritte**

1. Halten Sie  gedrückt, um das Menü aufzurufen.
2. Gehen Sie zu  **Erweiterte Einstellungen** und wählen Sie  aus.
3. Drücken Sie , um das **Markenlogo** zu aktivieren oder zu deaktivieren.
4. Halten Sie  gedrückt, um die Einstellungen zu speichern und den Vorgang zu beenden.





#### **Ergebnis**

Das Markenlogo wird unten links auf dem Bild angezeigt.

### 5.3 Einbrennschutz

Vermeiden Sie direkte Sonneneinstrahlung und aktivieren Sie die Funktion zur Vermeidung von Verbrennungen, um das Risiko einer Beschädigung des Sensors durch Hitze zu verringern.

#### **Schritte**

1. Halten Sie  gedrückt, um das Menü aufzurufen.
2. Gehen Sie zu  **Erweiterte Einstellungen** und wählen Sie  aus.
3. Drücken Sie , um den **Einbrennschutz** zu aktivieren oder zu deaktivieren.
4. Halten Sie  zum Speichern der Einstellungen und zum Verlassen gedrückt.

## 5.4 Erfassen und Video

### 5.4.1 Bild erfassen

Drücken Sie im Modus Live-Ansicht , um ein Bild aufzunehmen.







#### Hinweis

- Wenn die Aufnahme erfolgreich war, wird das Foto 1 Sekunde lang eingefroren und auf dem Display wird eine Eingabeaufforderung angezeigt.
  - Informationen zum Exportieren von aufgenommenen Fotos finden Sie unter **Dateien exportieren**.
- 

### 5.4.2 Audio einstellen

Wenn Sie die Audiofunktion aktivieren, wird der Ton mit dem Video aufgezeichnet. Falls das Video zu laut ist, können Sie diese Funktion ausschalten.

#### Schritte

1. Halten Sie  gedrückt, um das Menü aufzurufen.
2. Gehen Sie zu  **Erweiterte Einstellungen** und wählen Sie  aus.
3. Drücken Sie , um diese Funktion zu de-/aktivieren.
4. Halten Sie  zum Speichern und Verlassen gedrückt.

### 5.4.3 Video aufnehmen

#### Schritte



1. Halten Sie im Modus Live-Ansicht  gedrückt und starten Sie die Aufnahme.



Abbildung 5-1 Video aufnehmen

2. Halten Sie  erneut gedrückt, um die Aufzeichnung zu beenden.

### 5.4.4

#### Video voraufzeichnen

Nach dem Sie diese Funktion aktiviert und die Voraufzeichnungszeit gewählt haben, kann das Gerät die Aufnahme automatisch 5, 10 oder 15 Sekunden vor der Rückstoß-Aktivierung starten und 5, 10 oder 15 Sekunden nach der Rückstoß-Aktivierung beenden.









#### Hinweis

Diese Funktion ist nur im Clip-On-Modus verfügbar.

---

#### Schritte

1. Halten Sie  gedrückt, um das Menü aufzurufen.
2. Gehen Sie zu  **Erweiterte Einstellungen** und wählen Sie  aus.
3. Drücken Sie  um die Einstellungsoberfläche aufzurufen. Drücken Sie  und , um die Voraufzeichnungszeit umzuschalten. 5 s, 10 s und 15 s sind wählbar. Sie können auch **AUS** wählen, um die Funktion zu deaktivieren.
4. Halten Sie  zum Speichern der Einstellungen und zum Verlassen gedrückt.



### 5.4.5

#### Lokales Album

Aufgenommene Bilder und Videos werden automatisch auf dem Gerät gespeichert, und Sie können die Dateien in lokalen Alben ansehen.









### Schritte

1. Halten Sie  gedrückt, um das Menü aufzurufen.
2. Gehen Sie zu  **Erweiterte Einstellungen** und wählen Sie  aus.







### Hinweis

Die Alben werden automatisch erstellt und mit Jahr und Monat benannt. Die lokalen Bilder und Videos eines bestimmten Monats werden im entsprechenden Album gespeichert. Beispielsweise werden die Bilder und Videos des Monats Juni im Jahr 2024 in dem Album 202406 gespeichert.

3. Drücken Sie  und , um ein Album auszuwählen, und drücken Sie  zur Bestätigung.
4. Drücken Sie  und , um eine Datei zur Ansicht auszuwählen.
5. Drücken Sie , um die ausgewählte Datei anzuzeigen.



### Hinweis

- Dateien werden in chronologischer Reihenfolge angeordnet, wobei die jüngste Datei ganz oben steht. Wenn Sie die zuletzt aufgenommenen Fotos oder Videos nicht finden, überprüfen Sie bitte die Zeit- und Datumseinstellungen Ihres Geräts. Wenn Sie Dateien ansehen, können Sie zu anderen Dateien wechseln, indem Sie  und  drücken.
- Wenn Sie Videos ansehen, können Sie  drücken, um das Video abzuspielen oder anzuhalten.
- Zum Löschen eines Albums oder einer Datei drücken Sie  + , um das Dialogfeld aufzurufen, und löschen Sie das Album oder die Datei entsprechend der Aufforderung.

## 5.5

## Dateien exportieren

### 5.5.1

### Dateien über HIKMICRO Sight exportieren

Sie können über HIKMICRO Sight auf Gerätealben zugreifen und Dateien auf Ihr Handy exportieren.

#### **Bevor Sie beginnen**

Installieren Sie HIKMICRO Sight auf Ihrem Handy.

#### **Schritte**

1. Öffnen Sie HIKMICRO Sight und verbinden Sie Ihr Gerät mit der App. Siehe **App-Verbindung**.

2. Tippen Sie auf Medien, um auf Gerätealben zuzugreifen.



Abbildung 5-2 Zugriff auf Gerätealben

3. Tippen Sie auf **Lokal** oder **Gerät**, um die Fotos und Videos anzuzeigen.

- **Lokal:** Sie können die vorherigen Dateien in der App anzeigen.
- **Gerät:** Sie können sich die Dateien des aktuellen Geräts anzeigen.

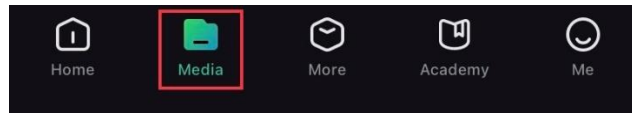

### Hinweis

Die Fotos oder Videos werden möglicherweise nicht in Gerät angezeigt. Wischen Sie nach unten, um die Seite zu aktualisieren.

---

4. Wählen Sie durch Antippen eine Datei aus und tippen Sie auf Herunterladen, um die Datei in Ihre lokalen Handyalben zu exportieren.



Abbildung 5-3 Dateien exportieren



### Hinweis

- Gehen Sie in der App zu **Ich > Über > Benutzerhandbuch**, um weitere Einzelheiten zu erfahren.
  - Sie können auch auf die Gerätealben zugreifen, indem Sie in der Live-Ansicht unten links auf das Symbol tippen.
  - Der Export kann aufgrund von App-Updates variieren. Bitte nehmen Sie die aktuelle App-Version als Referenz.
- 

## 5.5.2 Dateien über PC exportieren







Mit dieser Funktion können Sie aufgezeichnete Videos und aufgenommene Fotos exportieren.

### **Bevor Sie beginnen**

Stellen Sie sicher, dass das Gerät eingeschaltet ist, wenn Sie das Kabel anschließen.

### **Schritte**

1. Halten Sie gedrückt, um das Menü aufzurufen.

2. Gehen Sie zu  **Erweiterte Einstellungen** und drücken Sie  oder , um  auszuwählen.
3. Drücken Sie , um die Konfigurationsschnittstelle aufzurufen.
4. Drücken Sie  oder , um **USB-Flash-Laufwerk** auszuwählen.
5. Verbinden Sie Gerät und PC über das Type-C-Kabel.



### Hinweis

- Stellen Sie sicher, dass das Gerät eingeschaltet ist, wenn Sie das Kabel anschließen.
- Öffnen Sie die Computer-Festplatte und wählen Sie das Speichermedium des Geräts. Gehen Sie zum DCIM-Ordner und suchen Sie den Ordner, der nach Jahr und Monat der Aufnahme benannt ist. Wenn Sie z. B. im Juni 2024 ein Bild oder ein Video aufnehmen, finden Sie das Bild oder Video in DCIM > 202406.

- 
6. Wählen Sie die Dateien aus und kopieren Sie sie auf den PC.
  7. Trennen Sie das Gerät von Ihrem PC.









### Hinweis

- Das Gerät zeigt Fotos an, wenn Sie es an den PC anschließen. Funktionen wie Foto- oder Videoaufnahme und Hotspot sind jedoch deaktiviert.
  - Wenn Sie das Gerät zum ersten Mal an den PC anschließen, wird das Treiberprogramm automatisch installiert.
-

## 6 Systemeinstellungen







### 6.1 Datum anpassen

#### Schritte

1. Halten Sie  gedrückt, um das Menü aufzurufen.
2. Gehen Sie zu  **Erweiterte Einstellungen** und wählen Sie  aus.
3. Drücken Sie , um die Konfigurationsschnittstelle aufzurufen.
4. Drücken Sie , um das zu synchronisierende Jahr, den Monat oder den Tag auszuwählen, und drücken Sie dann  $\triangle$  und  $\nabla$ , um den Wert zu ändern. Drücken Sie erneut , um die Einstellung abzuschließen.
5. Halten Sie  zum Speichern der Einstellungen und zum Verlassen gedrückt.

### 6.2 Zeit einstellen

#### Schritte







1. Halten Sie  gedrückt, um das Menü aufzurufen.
2. Gehen Sie zu  **Erweiterte Einstellungen** und wählen Sie  aus.
3. Drücken Sie , um die Konfigurationsschnittstelle aufzurufen.
4. Drücken Sie  $\triangle$  und  $\nabla$ , um das Zeitformat umzuschalten. Sie können zwischen 24-Stunden- und 12-Stunden-Anzeige wählen. Wenn Sie das 12-Stunden-Format auswählen, drücken Sie  und dann  $\triangle$  und  $\nabla$ , um AM oder PM auszuwählen.
5. Drücken Sie , um Stunde oder Minute auszuwählen, und drücken Sie  $\triangle$  und  $\nabla$ , um den Wert zu ändern.
6. Halten Sie  zum Speichern der Einstellungen und zum Verlassen gedrückt.

### 6.3 Sprache einstellen

Mit dieser Funktion können Sie die Gerätesprache auswählen.

#### Schritte







1. Halten Sie  gedrückt, um das Menü aufzurufen.

2. Gehen Sie zu  **Erweiterte Einstellungen** und wählen Sie  aus.
3. Drücken Sie , um das Spracheinstellungsmenü aufzurufen.
4. Drücken Sie  und  zur Auswahl der gewünschten Sprache.  
Drücken Sie  zum Bestätigen.
5. Halten Sie  zum Speichern der Einstellungen und zum Verlassen gedrückt.

## 6.4 Einheit einstellen

Sie können die Einheit für die Entfernungsanzeige umschalten.

### **Schritte**

1. Halten Sie  gedrückt, um das Menü aufzurufen.
2. Gehen Sie zu  **Erweiterte Einstellungen** und wählen Sie  aus.
3. Drücken Sie , um die Konfigurationsschnittstelle aufzurufen.
4. Drücken Sie  und , um die gewünschte Einheit zu wählen.
5. Halten Sie  zum Speichern der Einstellungen und zum Verlassen gedrückt.

## 6.5 Videoausgang (Analog)

Mit der Videoausgabe können Sie das Gerät debuggen oder das Bild des Geräts auf einem externen Anzeigegerät anzeigen, um Einzelheiten zu erfahren.



### **Hinweis**





Diese Funktion ist nur im Monokular-Modus verfügbar.



---

### **Bevor Sie beginnen**

Schließen Sie das Gerät über ein USB-Type-C-zu-CVBS-Schnittstellenkabel an das Anzeigegerät an.

### **Schritte**

1. Halten Sie  gedrückt, um das Menü aufzurufen.
2. Gehen Sie zu  **Erweiterte Einstellungen** und wählen Sie  aus.
3. Drücken Sie , um die Konfigurationsschnittstelle aufzurufen.

4. Drücken Sie  und  zur Auswahl von **Analog** und drücken Sie anschließend  zur Bestätigung.
5. Betrachten Sie das Bild des Geräts auf dem externen Display.



### Hinweis

Das Type-C-zu-CVBS-Kabel ist nicht im Lieferumfang enthalten.

---

## 6.6 Videoausgang (Digital)

Das Gerät unterstützt das Übertragen des Bildschirms auf den PC über einen auf dem UVC-Protokoll basierenden Streaming Media Player. Einzelheiten können Sie dem Gerätebild auf der PC-Anzeige entnehmen.











### Hinweis

Diese Funktion ist nur im Clip-On-Modus verfügbar.





---

### Schritte

1. Halten Sie  gedrückt, um das Menü aufzurufen.
2. Gehen Sie zu  **Erweiterte Einstellungen** und wählen Sie  aus.
3. Drücken Sie , um die Konfigurationsschnittstelle aufzurufen.
4. Drücken Sie  und  zur Auswahl von **Digital** und drücken Sie anschließend  zur Bestätigung.
5. Halten Sie  gedrückt, um die Einstellungen zu speichern und den Vorgang zu beenden.
6. Öffnen Sie den auf dem UVC-Protokoll basierenden Player, und verbinden Sie Ihr Gerät über das Typ-C-Kabel mit dem PC.





## 6.7 Gerätedaten anzeigen

### Schritte

1. Halten Sie  gedrückt, um das Menü aufzurufen.
2. Gehen Sie zu  **Erweiterte Einstellungen** und wählen Sie  aus.
3. Drücken Sie , um die Geräteinformationen wie Version und Seriennummer anzuzeigen.
4. Halten Sie  gedrückt.

## 6.8 Gerät wiederherstellen

### *Schritte*

1. Halten Sie  gedrückt, um das Menü aufzurufen.
2. Gehen Sie zu  **Erweiterte Einstellungen** und wählen Sie  aus.
3. Drücken Sie , um das Gerät gemäß der Aufforderung auf die Standardeinstellungen zurückzusetzen.

## 7 Häufig gestellte Fragen

### 7.1 Warum ist der Bildschirm ausgeschaltet?

Prüfen Sie, ob der Geräte-Akku entladen ist. Prüfen Sie den Bildschirm, nachdem Sie das Gerät 5 Minuten lang aufgeladen haben.

### 7.2 Aufnahme oder Aufzeichnung schlägt fehl. Welches Problem liegt vor?

Überprüfen Sie die folgenden Punkte.

- Prüfen Sie, ob das Gerät mit Ihrem PC verbunden ist. In diesem Status sind Bild- und Videoaufnahme ausgeschaltet.
- Prüfen Sie, ob der Speicherplatz erschöpft ist.
- Prüfen Sie, ob das Gerät einen niedrigen Akkustand hat.

### 7.3 Warum erkennt der PC das Gerät nicht?

Überprüfen Sie die folgenden Punkte.

- Prüfen Sie, ob der USB-Anschluss auf **USB-Flash-Laufwerk** eingestellt wurde.
- Prüfen Sie, ob das Gerät über das mitgelieferte USB-Kabel mit Ihrem PC verbunden ist.
- Stellen Sie bei Verwendung anderer USB-Kabel sicher, dass die Kabellänge 1 m nicht überschreitet.



## Rechtliche Informationen

©Hangzhou Microimage Software Co., Ltd. Alle Rechte vorbehalten.

### Hinweise zu dieser Bedienungsanleitung

Die Bedienungsanleitung enthält Anleitungen zur Verwendung und Verwaltung des Produkts. Bilder, Diagramme, Abbildungen und alle sonstigen Informationen dienen nur der Beschreibung und Erklärung. Die Änderung der in der Bedienungsanleitung enthaltenen Informationen ist aufgrund von Firmware-Aktualisierungen oder aus anderen Gründen vorbehalten. Die neueste Version dieses Handbuchs finden Sie auf der HIKMICRO-Website ([www.hikmicrotech.com](http://www.hikmicrotech.com)).

Bitte verwenden Sie diese Bedienungsanleitung unter Anleitung und Unterstützung von Fachleuten, die für den Support des Produkts geschult sind.

### Marken

 **HIKMICRO** und andere Marken und Logos von HIKMICRO sind Eigentum von HIKMICRO in verschiedenen Gerichtsbarkeiten.

Andere hier erwähnte Marken und Logos sind Eigentum ihrer jeweiligen Inhaber.

### HAFTUNGSAUSSCHLUSS

DIESE BEDIENUNGSANLEITUNG UND DAS BESCHRIEBENE PRODUKT MIT SEINER HARDWARE, SOFTWARE UND FIRMWARE WERDEN, SOWEIT GESETZLICH ZULÄSSIG, IN DER „VORLIEGENDEN FORM“ UND MIT „ALLEN FEHLERN UND IRRTÜMERN“ BEREITGESTELLT. HIKMICRO GIBT KEINE GARANTIE, WEDER AUSDRÜCKLICH NOCH STILLSCHWEIGEND, EINSCHLIEßLICH, ABER OHNE DARAUF BESCHRÄNKT ZU SEIN, MARKTGÄNGIGKEIT, ZUFRIEDENSTELLENDEN QUALITÄT ODER EIGNUNG FÜR EINEN BESTIMMTEN ZWECK. DIE NUTZUNG DES PRODUKTS DURCH SIE ERFOLGT AUF IHRE EIGENE GEFAHR. IN KEINEM FALL IST HIKMICRO IHNEN GEGENÜBER HAFTBAR FÜR BESONDERE, ZUFÄLLIGE, DIREKTE ODER INDIREKTE SCHÄDEN, EINSCHLIEßLICH, ABER OHNE DARAUF BESCHRÄNKT ZU SEIN, VERLUST VON GESCHÄFTSGEWINNEN, GESCHÄFTSUNTERBRECHUNG, DATENVERLUST, SYSTEMBESCHÄDIGUNG, VERLUST VON DOKUMENTATIONEN, SEI ES AUFGRUND VON VERTRAGSBRUCH, UNERLAUBTER HANDLUNG (EINSCHLIEßLICH FAHRLÄSSIGKEIT), PRODUKTHAFTUNG ODER ANDERWEITIG, IN VERBINDUNG MIT DER VERWENDUNG DIESES

PRODUKTS, SELBST WENN HIKMICRO ÜBER DIE MÖGLICHKEIT DERARTIGER SCHÄDEN ODER VERLUSTE INFORMIERT WAR.

SIE ERKENNEN AN, DASS DIE NATUR DES INTERNETS DAMIT VERBUNDENE SICHERHEITSRISIKEN BEINHÄLTET. HIKMICRO ÜBERNIMMT KEINE VERANTWORTUNG FÜR ANORMALEN BETRIEB, DATENVERLUST ODER ANDERE SCHÄDEN, DIE SICH AUS CYBERANGRIFFEN, HACKERANGRIFFEN, VIRUSINFEKTION ODER ANDEREN SICHERHEITSRISIKEN IM INTERNET ERGEBEN. HIKMICRO WIRD JEDOCH BEI BEDARF ZEITNAH TECHNISCHEM SUPPORT LEISTEN.

SIE STIMMEN ZU, DIESES PRODUKT IN ÜBEREINSTIMMUNG MIT ALLEN GELTENDEN GESETZEN ZU VERWENDEN, UND SIE SIND ALLEIN DAFÜR VERANTWORTLICH, DASS IHRE VERWENDUNG GEGEN KEINE GELTENDEN GESETZE VERSTÖßT. INSBESONDERE SIND SIE DAFÜR VERANTWORTLICH, DIESES PRODUKT SO ZU VERWENDEN, DASS DIE RECHTE DRITTER NICHT VERLETZT WERDEN, EINSCHLIESSLICH, ABER NICHT BESCHRÄNKT AUF VERÖFFENTLICHUNGSRECHTE, DIE RECHTE AN GEISTIGEM EIGENTUM ODER DEN DATENSCHUTZ UND ANDERE PERSÖNLICHKEITSRECHTE. DIESES PRODUKT DARF NICHT FÜR DIE ILLEGALE JAGD AUF TIERE, DIE VERLETZUNG DER PRIVATSPHÄRE ODER FÜR EINEN ANDEREN ZWECK VERWENDET WERDEN, DER ILLEGAL ODER DEM ÖFFENTLICHEN INTERESSE ABTRÄGLICH IST. SIE DÜRFEN DIESES PRODUKT NICHT FÜR VERBOTENE ENDANWENDUNGEN VERWENDEN, EINSCHLIESSLICH DER ENTWICKLUNG ODER HERSTELLUNG VON MASSENVERNICHTUNGSWAFFEN, DER ENTWICKLUNG ODER HERSTELLUNG CHEMISCHER ODER BIOLOGISCHER WAFFEN, JEGLICHER AKTIVITÄTEN IM ZUSAMMENHANG MIT EINEM NUKLEAREN SPRENGKÖRPER ODER UNSICHEREN NUKLEAREN BRENNSTOFFKREISLAUF BZW. ZUR UNTERSTÜTZUNG VON MENSCHENRECHTSVERLETZUNGEN.

BEACHTEN SIE BITTE ALLE VERBOTE UND AUSNAHMEN DER GELTENDEN GESETZE UND VORSCHRIFTEN, INSBESONDERE DIE ÖRTLICHEN SCHUSSWAFFEN- UND/ODER JAGDGESETZE UND VORSCHRIFTEN. ÜBERPRÜFEN SIE VOR DEM KAUF UND DER VERWENDUNG DIESES PRODUKTES STETS DIE NATIONALEN BESTIMMUNGEN UND VORSCHRIFTEN. BEACHTEN SIE, DASS SIE MÖGLICHERWEISE GENEHMIGUNGEN, ZERTIFIKATE UND/ODER LIZENZEN VOR DEM KAUF, VERKAUF, DER VERMARKTUNG UND/ODER DER VERWENDUNG DES PRODUKTS BEANTRAGEN MÜSSEN. HIKMICRO HAFTET NICHT FÜR SOLCHE(N) ILLEGALE(N) ODER UNSACHGEMÄßE(N)

EINKAUF, VERKAUF, VERMARKTUNG UND ENDNUTZUNG SOWIE FÜR  
BESONDERE, ZUFÄLLIGE ODER INDIREKTE FOLGESCHÄDEN.

IM FALL VON WIDERSPRÜCHEN ZWISCHEN DIESER  
BEDIENUNGSANLEITUNG UND GELTENDEM RECHT IST LETZTERES  
MASSGEBLICH.

## Behördliche Informationen

---

Diese Bestimmungen gelten nur für Produkte, die das entsprechende Zeichen oder die entsprechenden Informationen tragen.

---

### EU-Konformitätserklärung



Dieses Produkt und – gegebenenfalls – das mitgelieferte Zubehör tragen das „CE“-Kennzeichen und entsprechen daher den geltenden harmonisierten europäischen Normen, die in der Richtlinie 2014/30/EU (EMV), der Richtlinie 2014/35/EU (NSR), der Richtlinie 2011/65/EU (RoHS) und der Richtlinie 2014/53/EU (RED) aufgeführt sind.

Hiermit erklärt Hangzhou Microimage Software Co., Ltd., dass dieses Gerät (siehe Etikett) mit der Richtlinie 2014/53/EU übereinstimmt.

Der vollständige Text der EU-Konformitätserklärung ist unter folgender Internetadresse abrufbar:

<https://www.hikmicrotech.com/de/support/download-center/declaration-of-conformity/>.

Frequenzbänder und Leistung (für CE)

Die für das folgende Funkgerät geltenden Frequenzbänder und die nominalen Grenzwerte für die Sendeleistung (gestrahlt und/oder leitungsgeführt) sind wie folgt:

WLAN 2,4 GHz (2,4 GHz bis 2,4835 GHz), 20 dBm

Verwenden Sie bei einem Gerät ohne mitgeliefertes Netzteil nur ein Netzteil von einem zugelassenen Hersteller.

Detaillierte Angaben zum Strombedarf finden Sie in der Produktspezifikation.

Verwenden Sie bei einem Gerät ohne mitgelieferte Batterien nur Batterien/Akkus von einem zugelassenen Hersteller.

Detaillierte Angaben zu den Batterie-/Akku-Anforderungen finden Sie in der Produktspezifikation.



Richtlinie 2012/19/EU (WEEE-richtlinie): Produkte, die mit diesem Symbol gekennzeichnet sind, dürfen innerhalb der Europäischen Union nicht mit dem Hausmüll entsorgt werden. Für korrektes Recycling geben Sie dieses Produkt an Ihren örtlichen Fachhändler zurück oder entsorgen Sie es an einer der Sammelstellen. Weitere Informationen finden Sie unter: [www.recyclethis.info](http://www.recyclethis.info).

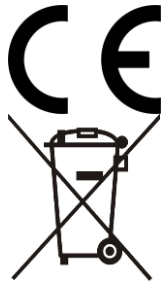

Verordnung (EU) 2023/1542 (Batterieverordnung): Dieses Produkt enthält einen Akku und ist konform mit der Verordnung (EU) 2023/1542. Der Akku darf in der Europäischen Union nicht als unsortierter kommunaler Abfall entsorgt werden. Siehe Produktdokumentation für spezifische Hinweise zu Akkus oder Batterien. Der Akku ist mit diesem Symbol gekennzeichnet, das auch Buchstaben enthalten kann, die auf Cadmium (Cd) oder Blei (Pb) hinweisen. Für korrektes Recycling geben Sie die Akkus/Batterien an Ihren örtlichen Fachhändler zurück oder entsorgen Sie sie an einer der Sammelstellen. Weitere Informationen finden Sie unter: [www.recyclethis.info](http://www.recyclethis.info).

### INFORMATIONEN FÜR PRIVATE HAUSHALTE

#### 1. Getrennte Erfassung von Altgeräten:

Elektro- und Elektronikgeräte, die zu Abfall geworden sind, werden als Altgeräte bezeichnet. Besitzer von Altgeräten haben diese einer vom unsortierten Siedlungsabfall getrennten Erfassung zuzuführen. Altgeräte gehören insbesondere nicht in den Hausmüll, sondern in spezielle Sammel- und Rückgabesysteme.

#### 2. Batterien und Akkus sowie Lampen:

Besitzer von Altgeräten haben Altbatterien und Altakkumulatoren, die nicht vom Altgerät umschlossen sind, die zerstörungsfrei aus dem Altgerät entnommen werden können, im Regelfall vor der Abgabe an einer Erfassungsstelle vom Altgerät zu trennen. Dies gilt nicht, soweit Altgeräte einer Vorbereitung zur Wiederverwendung unter Beteiligung eines öffentlich-rechtlichen Entsorgungsträgers zugeführt werden.

#### 3. Möglichkeiten der Rückgabe von Altgeräten:

Besitzer von Altgeräten aus privaten Haushalten können diese bei den Sammelstellen der öffentlich-rechtlichen Entsorgungsträger oder bei den von Herstellern oder Vertriebern im Sinne des ElektroG eingerichteten Rücknahmestellen unentgeltlich abgeben. Rücknahmepflichtig sind Geschäfte mit einer Verkaufsfläche von mindestens 400 m<sup>2</sup> für Elektro- und Elektronikgeräte sowie diejenigen Lebensmittelgeschäfte mit einer Gesamtverkaufsfläche von mindestens 800 m<sup>2</sup>, die mehrmals pro Jahr oder dauerhaft Elektro- und Elektronikgeräte anbieten und auf dem Markt bereitstellen. Dies gilt auch bei Vertrieb unter Verwendung von Fernkommunikationsmitteln, wenn die Lager- und Versandflächen für Elektro- und Elektronikgeräte mindestens 400 m<sup>2</sup> betragen oder die gesamten Lager- und Versandflächen mindestens 800 m<sup>2</sup> betragen. Vertrieber haben die Rücknahme grundsätzlich durch geeignete

Rückgabemöglichkeiten in zumutbarer Entfernung zum jeweiligen Endnutzer zu gewährleisten. Die Möglichkeit der unentgeltlichen Rückgabe eines Altgerätes besteht bei rücknahmepflichtigen Vertreibern unter anderem dann, wenn ein neues gleichartiges Gerät, das im Wesentlichen die gleichen Funktionen erfüllt, an einen Endnutzer abgegeben wird.

#### **4. Datenschutz-Hinweis:**

Altgeräte enthalten häufig sensible personenbezogene Daten. Dies gilt insbesondere für Geräte der Informations- und Telekommunikationstechnik wie Computer und Smartphones. Bitte beachten Sie in Ihrem eigenen Interesse, dass für die Löschung der Daten auf den zu entsorgenden Altgeräten jeder Endnutzer selbst verantwortlich ist.



#### **5. Bedeutung des Symbols „durchgestrichene Mülltonne“:**



Das auf Elektro- und Elektronikgeräten regelmäßig abgebildete Symbol einer durchgestrichenen Mülltonne weist darauf hin, dass das jeweilige Gerät am Ende seiner Lebensdauer getrennt vom unsortierten Siedlungsabfall zu erfassen ist.

## Symbol-Konventionen

Die in diesem Dokument verwendeten Symbole sind wie folgt definiert.

Symbol	Beschreibung
 <b>Hinweis</b>	Liefert zusätzliche Informationen zur Betonung oder Ergänzung wichtiger Punkte im Text.
 <b>Achtung</b>	Weist auf eine potenziell gefährliche Situation hin, die, wenn sie nicht vermieden wird, zu Schäden am Gerät, Datenverlust, Leistungsminderung oder unerwarteten Ergebnissen führen kann.
 <b>Gefahr</b>	Weist auf eine Gefahr mit hohem Risiko hin, die, wenn sie nicht vermieden wird, zu Tod oder schwerer Verletzung führen kann.

## Sicherheitshinweis

Diese Anleitungen sollen gewährleisten, dass Sie das Produkt korrekt verwenden, um Gefahren oder Sachschäden zu vermeiden. Bitte lesen Sie alle Sicherheitshinweise sorgfältig durch, bevor Sie das Gerät in Betrieb nehmen.

### Transportwesen

- Bewahren Sie das Gerät beim Transport in der ursprünglichen oder einer vergleichbaren Verpackung auf.
- Bewahren Sie das gesamte Verpackungsmaterial nach dem Auspacken für zukünftigen Gebrauch auf. Im Falle eines Fehlers müssen Sie das Gerät in der Originalverpackung an das Werk zurücksenden. Beim Transport ohne Originalverpackung kann das Gerät beschädigt werden und wir übernehmen keine Verantwortung.
- Lassen Sie das Produkt nicht fallen und vermeiden Sie heftige Stöße. Halten Sie das Gerät von magnetischen Störungen fern.

### Stromversorgung

- Wenn im Lieferumfang des Geräts ein Netzteil enthalten ist, verwenden Sie nur das mitgelieferte Netzteil. Wenn kein Netzteil mitgeliefert wird, stellen Sie sicher, dass das Netzteil oder eine andere Stromversorgung den Anforderungen an eine Stromquelle mit begrenzter Leistung entspricht. Die Ausgangsparameter des Netzteils sind auf dem Produktaufkleber angegeben.
- Die über das Ladegerät gelieferte Leistung muss zwischen dem vom Funkgerät benötigten Minimum von 5,5 Watt und dem Maximum von 7,0 Watt liegen, um die maximale Ladegeschwindigkeit zu erreichen.
- Stellen Sie sicher, dass der Stecker richtig in der Steckdose steckt.
- Verbinden Sie NICHT mehrere Geräte mit einem Netzteil, da es andernfalls durch Überlastung zu einer Überhitzung oder einem Brand kommen kann.

### Akku

- Das Gerät unterstützt einen austauschbaren Li-Ionen-Akku. Die Ladespannung des Akkus beträgt 4,2 V. Er hat eine Kapazität von 3,6 V/4,4 Ah (15,84 Wh).
- ACHTUNG: Bei Austausch der Batterie durch einen falschen Typ besteht Explosionsgefahr. Tauschen Sie stets gegen den gleichen oder äquivalenten Typ aus.
- Akkus mit einer falschen Größe können nicht eingesetzt werden und ein abnormales Abschalten bewirken.



- Unsachgemäßer Austausch des Akkus durch einen falschen Typ kann eine Schutzvorrichtung umgehen (z. B. bei einigen Lithium-Batterietypen).
- Wenn nötig, kaufen Sie bitte die vom Hersteller empfohlenen Batterien.
- Die von den Benutzern gekauften Batterien/Akkus müssen den einschlägigen internationalen Normen zur Batteriesicherheit (z. B. EN/IEC-Normen) entsprechen.
- Verwenden Sie nur einen von einem qualifizierten Hersteller gelieferten Akku. Detaillierte Angaben zu den Batterie-/Akku-Anforderungen finden Sie in der Produktspezifikation.
- Entsorgen Sie die verbrauchten Batterien gemäß den Anweisungen.
- Entfernen Sie die Batterie/den Akku, wenn Sie das Gerät für längere Zeit nicht benutzen.
- Achten Sie bei langfristiger Lagerung des Akkus darauf, dass er alle sechs Monate vollständig geladen wird, um seine Lebensdauer zu gewährleisten. Anderenfalls kann es zu Schäden kommen.
- Der integrierte Akku darf nicht demontiert werden. Wenden Sie sich gegebenenfalls zur Reparatur an den Hersteller.
- Setzen Sie den externen Akku ein, bevor der integrierte Akku leer ist oder das Gerät nicht mehr eingeschaltet werden.
- Achten Sie darauf, dass die Akkutemperatur beim Aufladen zwischen 0 °C und 45 °C liegt.
- Batterien nicht durch Verbrennen, in einem heißen Ofen oder Zerkleinern oder Zerschneiden entsorgen. Das kann zu einer Explosion führen.
- Bewahren Sie die Batterie/den Akku nicht in einer Umgebung mit extrem hohen Temperaturen oder niedrigem Luftdruck auf, da dies zu einer Explosion oder zum Austreten von entflammenden Flüssigkeiten oder Gasen führen kann.
- Stellen Sie sicher, dass sich während des Ladevorgangs im Umkreis von 2 m um das Ladegerät kein brennbares Material befindet.
- Lagern Sie das Gerät mit Batterie/Akku oder die Batterie/den Akku allein NICHT in der Nähe von Heiz- oder Feuerquellen. Keinem direkten Sonnenlicht aussetzen.
- Bewahren Sie den Akku NICHT in der Reichweite von Kindern auf.
- Den Akku NICHT verschlucken, es besteht Verätzungsgefahr.
- Dieses Produkt enthält eine Knopfzellenbatterie. Wenn die Knopfzellenbatterie verschluckt wird, kann dies innerhalb von 2 Stunden zu schweren inneren Verätzungen und Tod führen.
- Wenn sich das Batteriefach nicht richtig schließt, stellen Sie den Gebrauch des Produkts ein und halten Sie es von Kindern fern.
- Suchen Sie umgehend ärztliche Hilfe auf, wenn Sie vermuten, dass Batterien verschluckt oder in Körperöffnungen eingeführt wurden.

### Wartung

- Falls das Produkt nicht einwandfrei funktionieren sollte, wenden Sie sich an Ihren Händler oder den nächstgelegenen Kundendienst. Wir übernehmen keine Haftung für Probleme, die durch nicht Reparatur- oder Instandhaltungsarbeiten von nicht autorisierten Dritten verursacht werden.
- Vergewissern Sie sich, dass die Stromversorgung unterbrochen wurde, bevor das Gerät von Fachleuten demontiert und repariert wird.
- Wischen Sie das Gerät bei Bedarf sanft mit einem sauberen Tuch und einer geringen Menge Ethanol ab.
- Wenn das Gerät nicht vom Hersteller vorgegebenem Sinne genutzt wird, kann der durch das Gerät bereitgestellte Schutz beeinträchtigt werden.
- Reinigen Sie das Objektiv mit einem weichen und trockenen Tuch oder Wischpapier, um Kratzer zu vermeiden.

### Einsatzumgebung

- Achten Sie darauf, dass die Betriebsumgebung den Anforderungen des Geräts entspricht. Die Betriebstemperatur muss zwischen -30 °C und 55 °C liegen, die Luftfeuchtigkeit muss zwischen 5 % und 95 % betragen.
- Setzen Sie das Gerät KEINER hohen elektromagnetischen Strahlung oder staubigen Umgebungen aus.
- Richten Sie das Objektiv NICHT auf die Sonne oder eine andere helle Lichtquelle.
- Stellen Sie das Gerät an einem kühlen und gut belüfteten Ort auf.
- Achten Sie bei Verwendung eines Lasergeräts darauf, dass das Objektiv des Geräts nicht dem Laserstrahl ausgesetzt wird. Andernfalls könnte es durchbrennen.
- Vermeiden Sie die Installation des Geräts auf vibrierenden Oberflächen oder an Orten, die Erschütterungen ausgesetzt sind (Nachlässigkeit kann zu Geräteschäden führen).
- Das Gerät ist nicht für den Einsatz an Orten geeignet, an denen sich wahrscheinlich Kinder aufhalten.

### Notruf

Sollten sich Rauch, Gerüche oder Geräusche in dem Gerät entwickeln, so schalten Sie es unverzüglich aus und ziehen Sie den Netzstecker. Wenden Sie sich dann an den Kundendienst.

### Laser

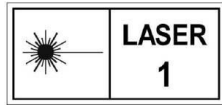

Achten Sie bei Verwendung eines Lasergeräts darauf, dass das Objektiv des Geräts nicht dem Laserstrahl ausgesetzt wird. Andernfalls könnte es durchbrennen.

Die vom Gerät abgegebene Laserstrahlung kann zu Augenverletzungen, Hautverbrennungen oder der Entzündung brennbarer Substanzen führen. Bevor Sie die Laser-Entfernungsmessung aktivieren, vergewissern Sie sich, dass sich weder Menschen noch brennbare Substanzen vor der Laserlinse befinden. Stellen Sie das Gerät nicht so auf, dass es von Kindern erreicht werden kann. Die Wellenlänge beträgt 905 nm, die Impulsdauer 35 ns, und die maximale durchschnittliche Ausgangsleistung beträgt 2 mW. Dieses Laserprodukt ist gemäß IEC 60825-1:2014, EN 60825-1:2014+A11:2021 und EN 50689:2021 als Laserprodukt der Klasse 1 und als Verbraucherlaserprodukt eingestuft.

### Anschrift des Herstellers

Raum 313, Einheit B, Gebäude 2, 399 Danfeng-Straße, Gemarkung Xixing, Stadtbezirk Binjiang, Hangzhou, Zhejiang 310052, China

Hangzhou Microimage Software Co., Ltd.

RECHTLICHER HINWEIS: Die Produkte der Wärmebildkamera-Serie unterliegen unter Umständen in verschiedenen Ländern oder Regionen Exportkontrollen, wie zum Beispiel in den Vereinigten Staaten, der Europäischen Union, dem Vereinigten Königreich und/oder anderen Mitgliedsländern des Wassenaar-Abkommens. Bitte informieren Sie sich bei Ihrem Rechtsexperten oder bei den örtlichen Behörden über die erforderlichen Exportlizenzen, wenn Sie beabsichtigen, die Produkte der Wärmebildkamera-Serie in verschiedene Länder zu transferieren, zu exportieren oder zu reexportieren.



 Hikmicro Hunting.Global

 Hikmicro Hunting.Global

 HIKMICRO Outdoor

 HIKMICRO

 [www.hikmicrotech.com](http://www.hikmicrotech.com)

 [support@hikmicrotech.com](mailto:support@hikmicrotech.com)

UD40566B