



Firefighting Thermal Camera

HIKMICRO FT Series

Quick Start Guide



Contact Us

Firefighting Thermal Camera FT Series Quick Start Guide	English	3
Wärmebildkamera zur Brandbekämpfung FT-Serie – Kurzanleitung	Deutsch	6
Guide de démarrage rapide de la caméra thermique anti-incendie de la série FT	Français	10
Guía de inicio rápido de la cámara térmica contra incendios serie FT	Español	14
Guia de início rápido da Câmara térmica de combate a incêndios Série FT	Português	18
Guida introduttiva alla Termocamera antincendio Serie FT	Italiano	22
Stručná příručka k hasičské termokameře řady FT	Čeština	26
Stručná úvodná príručka k hasičskej termografickej kamere radu FT	Slovenčina	29
Skrócony podręcznik użytkownika pożarniczej kamery termowizyjnej z serii FT	Polski	33
Tűzvédelmi hőkamera FT-sorozat Gyors üzembe helyezési útmutató	Magyar	37
Ghid de inițiere rapidă pentru camerele termice de prevenire a incendiilor din seria FT	Română	41
Snelstartgids voor Thermische camera voor brandbestrijding FT-serie	Nederlands	44
FT-serien af termiske kameraer til brandbekæmpelse - Hurtig startvejledning	Dansk	48
Hurtigveiledning for termisk brannkamera i FT-serien	Norsk	52
FT-sarjan palontorjuntalämpökameran pikaopas	Suomi	55
Brandbekämpningsvärmekamera FT-serien Snabbstartguide	Svenska	59
Краткое руководство по началу работы с противопожарной тепловизионной камерой серии FT	Русский	62
Yangınla Mücadele için Termal Kamera FT Serisi Hızlı Başlangıç Kılavuzu	Türkçe	67
消防用サーマルカメラFTシリーズクイックスタートガイド	日本語	70
소방용 열화상 카메라 FT 시리즈 빠른 시작 가이드	한국어	74
消防熱像儀 FT 系列快速入門指南	繁體中文	78

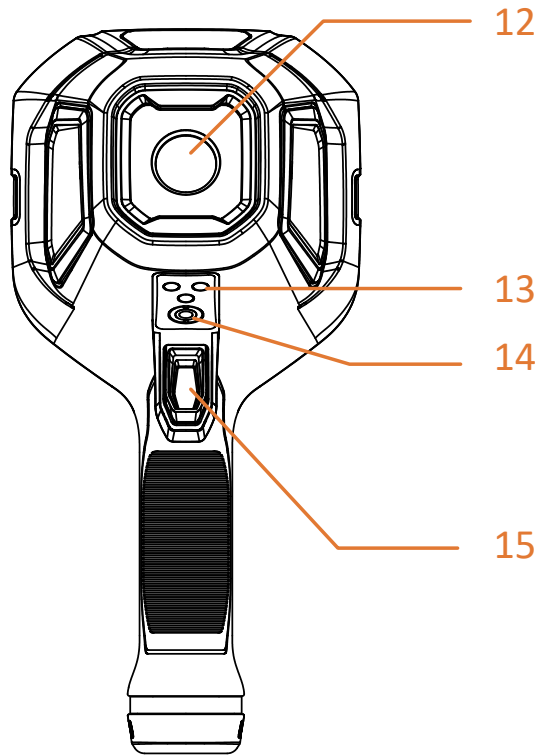
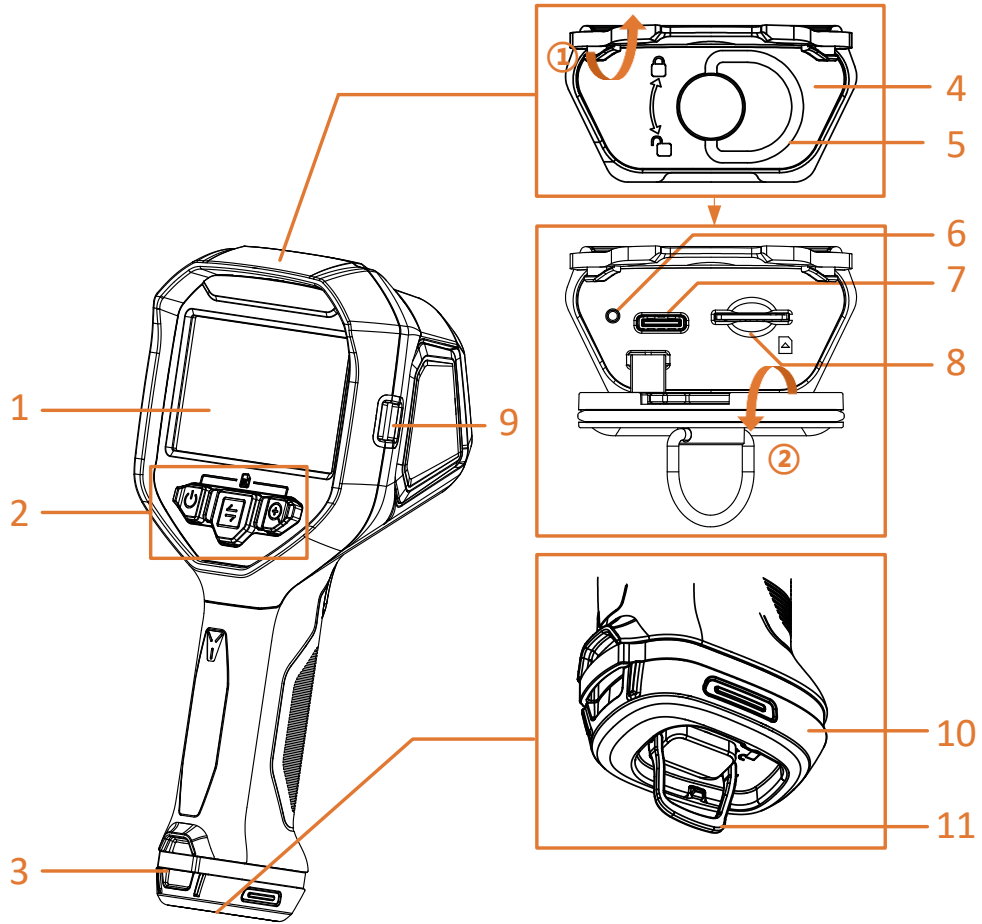

B

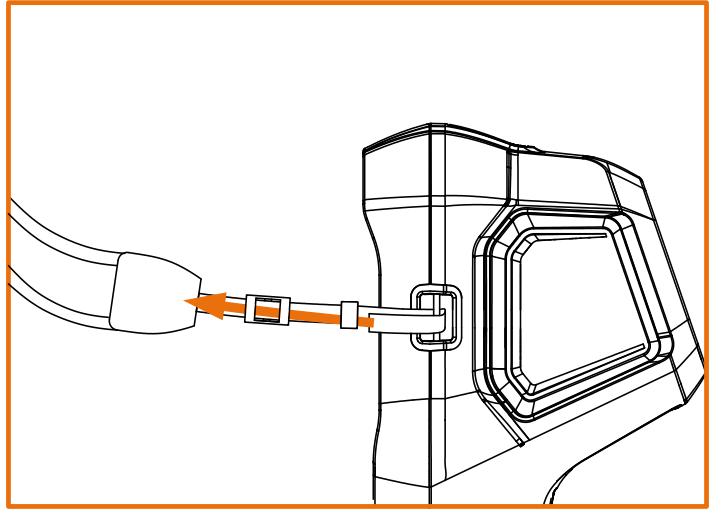
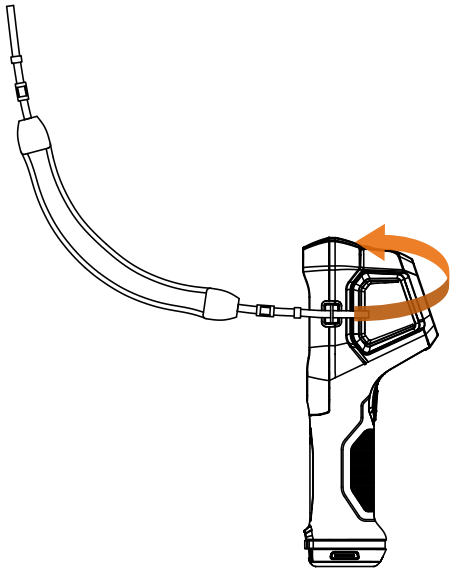

C

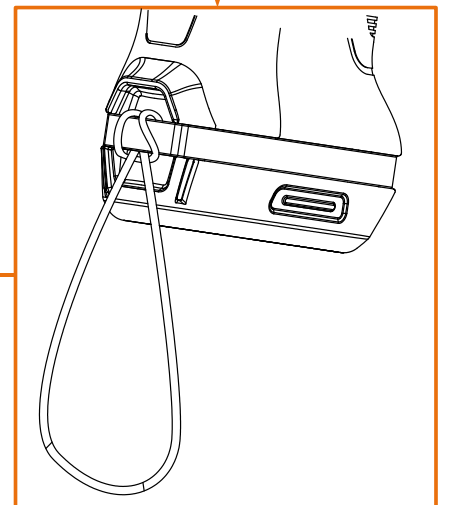
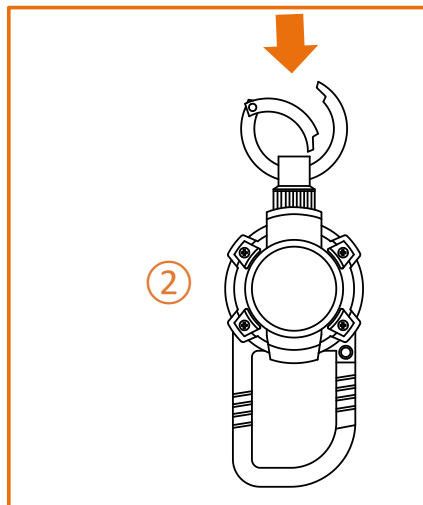
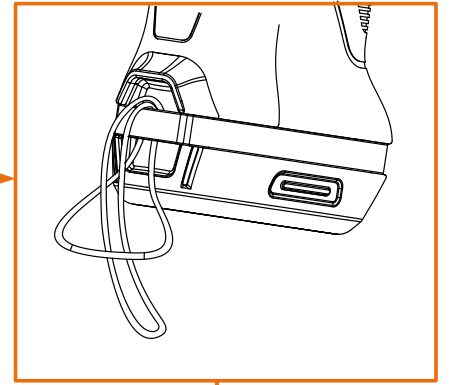
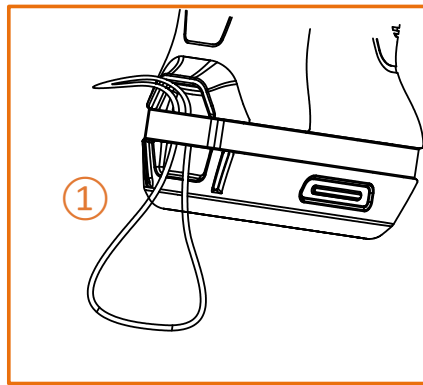
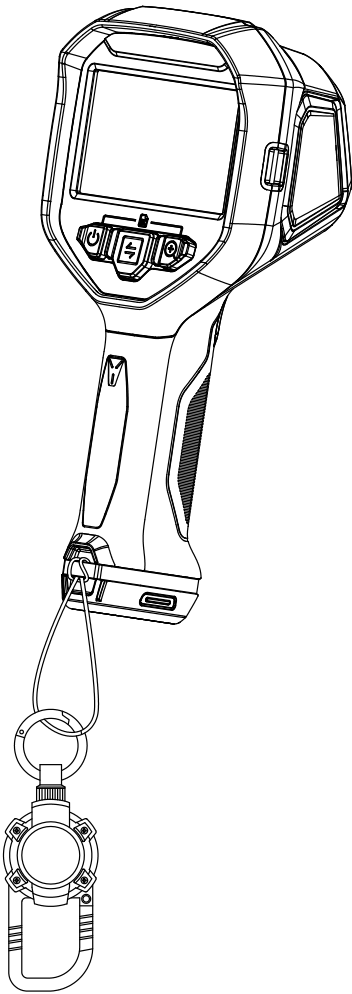

1. Brief Description

The firefighting thermal camera is a rugged, compact, high-quality thermal imaging camera designed for inspectors to observe in total darkness and smoke, helping to save lives, protect property and keep inspectors safe. Various image modes can satisfy most scenarios. You can view live view, and capture snapshots via HIKMICRO Viewer on your phone. You can also analyze pictures offline, generate and share a report via the app. Scan the QR codes on the cover to download the app. You can download HIKMICRO Analyzer (<https://www.hikmicrotech.com/en/industrial-products/hikmicro-analyzer-software.html>) to analyze pictures offline professionally, and generate a custom format report on your PC.



HIKMICRO Viewer Android



HIKMICRO Viewer iOS

2. Appearance (Page 1 – A)

The appearances of different models may vary. Please take the actual product for reference.

2.1 Component & Interface

No.	Component	Function
1	Screen	Show the live view interface.
2	Buttons	For operating the device.
3	Lanyard Mounting Points	Mount the lanyard for easy carrying.
4	Interface Cover	Protect interfaces. The interface cover is protected by a rubber cover on top.
5	Ring-Pull Handle for Interface	Rotate to lock and unlock the interface cover.
6	Charging Indicator	<ul style="list-style-type: none"> ● Solid Red: Charging normally. ● Solid Green: Fully charged. ● Flashing Red and Green: Charging exception.
7	USB Type-C Interface	Charge the device or export files with USB type-A to type-C cable.
8	SIM Card Slot	Reserved.
9	Neck Strap Mounting Points	Mount the neck strap.
10	Battery	Supply power to the device.
11	Ring-Pull Handle for Battery	Rotate to lock and unlock the battery.
12	Thermal Lens	View the thermal image.

No.	Component	Function
13	Charging Contacts	Reserved.
14	Tripod Mount	Mount the tripod.
15	Trigger	Live View: Pull the trigger to capture snapshots.
		Menu Mode: Pull the trigger to browse options from bottom to top.

2.2 Buttons

Button	Description	Function
	Power Button	Hold to power on/off the device.
		Menu Mode: Press to exit the menu or return to the previous menu.
	Mode Button	Live View: Press to switch among image modes.
		Menu Mode: Press to browse options from top to bottom.
	Zoom-in Button	Live View: Press to switch zoom-in levels.
		Menu Mode: Press to add value when setting parameters or turn on/off functions.

Note: Press and at the same time to enter the menu.

3. Attach Neck Strap and Lanyards (Page 2)

Attach the neck strap and retractable lanyard for easy carrying, and to prevent accidental falls.

3.1 Neck Strap (Page 2 – B)

3.2 Lanyards (Page 2 – C)

Note: ① Lanyard; ② Retractable Lanyard.

4. Charge Device

Please charge the device when the battery is low. For the first charge, turn on the device and charge it for 3 hours until it is fully charged. The device clock may roll back to the default time, if the device is not fully charged.

Note:

- The built-in cell battery that powers the real time clock (RTC) of the device may drain during longtime transportation or storage. If the rechargeable battery is removed from device for a long time, it is recommended to recharge the RTC battery for 10 hours to ensure the wellfunctioning of the device clock.
- To fully charge the RTC battery, the following requirements should be met:

- a) The rechargeable lithium battery should be installed on the device.
- b) The device should keep working for more than 8 hours before shutting down.

4.1 Charge Device via Type-C Interface

Steps

1. Fold up the rubber cover.
2. Grip the ring-pull handle for interface and rotate it to unlock, and pull out the interface cover.

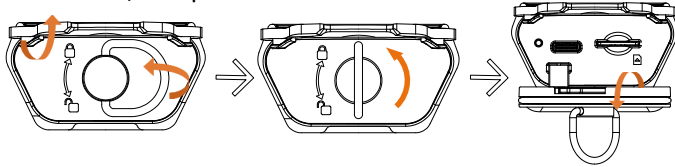

3. Plug in the USB type-A to type-C cable, and charge the device.
4. Put the interface cover in place, and grip the ring-pull handle for interface and rotate it to lock the interface cover.
5. Put back rubber cover on top.

4.2 Charge Device via Charging Base

Steps:

1. Remove the battery from the device.
 - 1) Grip the ring-pull handle for battery, and rotate it by 90° to unlock the battery.
 - 2) Pull out the battery from the battery compartment.

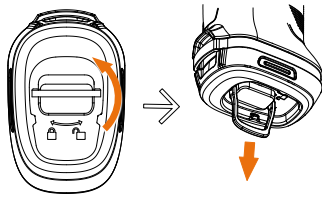

2. Connect the charging base to power supply using the supplied charging base power adapter.
3. Insert the battery into the charging base. You can see the charging status via the indicators.

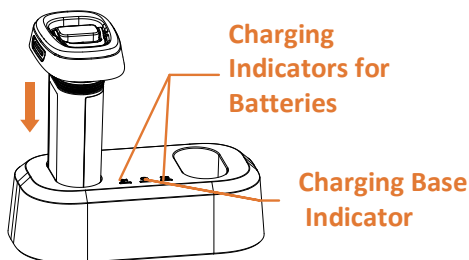

Note:

- The input voltage of the charging base should meet the limited energy circuit (12 VDC, 2 A).
 - Charging indicators for batteries statuses are as follows: ① Solid Red: Charging normally; ② Solid Green: Fully charged; ③ OFF: Charging exception.
 - Charging base indicator statuses are as follows: ① Solid Red: Functioning properly; ② OFF: Not functioning.
4. When the battery is fully charged, draw the battery from the charging base.
 5. Align the ribbed piece on battery with the notch of the device, and push the battery into the battery compartment until it is in the locked position.

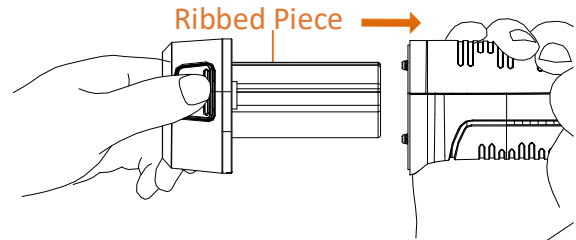

6. Grip the ring-pull handle, and rotate it to lock the battery.

User Manual



Legal Information

©2023 Hangzhou Microimage Software Co., Ltd. All rights reserved.

About this Manual

The Manual includes instructions for using and managing the Product. Pictures, charts, images and all other information hereinafter are for description and explanation only. The information contained in the Manual is subject to change, without notice, due to firmware updates or other reasons. Please find the latest version of this Manual at the HIKMICRO website (www.hikmicrotech.com). Please use this Manual with the guidance and assistance of professionals trained in supporting the Product.

Trademarks

 HIKMICRO and other HIKMICRO's trademarks and logos are the properties of HIKMICRO in various jurisdictions. Other trademarks and logos mentioned are the properties of their respective owners.

Disclaimer

TO THE MAXIMUM EXTENT PERMITTED BY APPLICABLE LAW, THIS MANUAL AND THE PRODUCT DESCRIBED, WITH ITS HARDWARE, SOFTWARE AND FIRMWARE, ARE PROVIDED "AS IS" AND "WITH ALL FAULTS AND ERRORS". HIKMICRO MAKES NO WARRANTIES, EXPRESS OR IMPLIED, INCLUDING WITHOUT LIMITATION, MERCHANTABILITY, SATISFACTORY QUALITY, OR FITNESS FOR A PARTICULAR PURPOSE. THE USE OF THE PRODUCT BY YOU IS AT YOUR OWN RISK. IN NO EVENT WILL HIKMICRO BE LIABLE TO YOU FOR ANY SPECIAL, CONSEQUENTIAL, INCIDENTAL, OR INDIRECT DAMAGES, INCLUDING, AMONG OTHERS, DAMAGES FOR LOSS OF BUSINESS PROFITS, BUSINESS INTERRUPTION, OR LOSS OF DATA, CORRUPTION OF SYSTEMS, OR LOSS OF DOCUMENTATION, WHETHER BASED ON BREACH OF CONTRACT, TORT (INCLUDING NEGLIGENCE), PRODUCT LIABILITY, OR OTHERWISE, IN CONNECTION WITH THE USE OF THE PRODUCT, EVEN IF HIKMICRO HAS BEEN ADVISED OF THE POSSIBILITY OF SUCH DAMAGES OR LOSS.

YOU ACKNOWLEDGE THAT THE NATURE OF THE INTERNET PROVIDES FOR INHERENT SECURITY RISKS, AND HIKMICRO SHALL NOT TAKE ANY RESPONSIBILITIES FOR ABNORMAL OPERATION, PRIVACY LEAKAGE OR OTHER DAMAGES RESULTING FROM CYBER-ATTACK, HACKER ATTACK, VIRUS INFECTION, OR OTHER INTERNET SECURITY RISKS; HOWEVER, HIKMICRO WILL PROVIDE TIMELY TECHNICAL SUPPORT IF REQUIRED.

YOU AGREE TO USE THIS PRODUCT IN COMPLIANCE WITH ALL APPLICABLE LAWS, AND YOU ARE SOLELY RESPONSIBLE

FOR ENSURING THAT YOUR USE CONFORMS TO THE APPLICABLE LAW. ESPECIALLY, YOU ARE RESPONSIBLE, FOR USING THIS PRODUCT IN A MANNER THAT DOES NOT INFRINGE ON THE RIGHTS OF THIRD PARTIES, INCLUDING WITHOUT LIMITATION, RIGHTS OF PUBLICITY, INTELLECTUAL PROPERTY RIGHTS, OR DATA PROTECTION AND OTHER PRIVACY RIGHTS. YOU SHALL NOT USE THIS PRODUCT FOR ANY PROHIBITED END-USES, INCLUDING THE DEVELOPMENT OR PRODUCTION OF WEAPONS OF MASS DESTRUCTION, THE DEVELOPMENT OR PRODUCTION OF CHEMICAL OR BIOLOGICAL WEAPONS, ANY ACTIVITIES IN THE CONTEXT RELATED TO ANY NUCLEAR EXPLOSIVE OR UNSAFE NUCLEAR FUEL-CYCLE, OR IN SUPPORT OF HUMAN RIGHTS ABUSES.

IN THE EVENT OF ANY CONFLICTS BETWEEN THIS MANUAL AND THE APPLICABLE LAW, THE LATTER PREVAILS.

Regulatory Information

These clauses apply only to the products bearing the corresponding mark or information.

EU/UK Compliance Statement

 This product and - if applicable - the supplied accessories too are marked with "CE" and comply therefore with the applicable harmonized European standards listed under the Directive 2014/30/EU (EMCD), Directive 2014/35/EU (LVD), Directive 2011/65/EU (RoHS), Directive 2014/53/EU.

 This product and - if applicable - the supplied accessories too are marked with "UKCA" and comply therefore with the following directives: Radio Equipment Regulations 2017, Electromagnetic Compatibility Regulations 2016, Electrical Equipment (Safety) Regulations 2016, the Restriction of the Use of Certain Hazardous Substances in Electrical and Electronic Equipment Regulations 2012.

Frequency Bands and Power (for CE/UKCA)

The frequency bands and transmitting power (radiated and/or conducted) nominal limits applicable to the following radio equipment are as follows:

Wi-Fi 2.4 GHz (2.4 GHz to 2.4835 GHz): 20 dBm

Bluetooth 2.4 GHz (2.4 GHz to 2.4835 GHz): 20 dBm

For the device without a supplied power adapter, use the power adapter provided by a qualified manufacturer. Refer to the product specification for detailed power requirements.

For the device without a supplied battery, use the battery provided by a qualified manufacturer. Refer to the product specification for detailed battery requirements.

Warning: This is a class A product. In a domestic environment this product may cause radio interference in which case the user may be required to take adequate measures.



Directive 2012/19/EU (WEEE Directive): Products marked with this symbol cannot be disposed of as unsorted municipal waste in the European Union. For proper recycling, return

this product to your local supplier upon the purchase of equivalent new equipment, or dispose of it at designated collection points. For more information see: www.recyclethis.info.

According to the Waste Electrical and Electronic Equipment Regulations 2013: Products marked with this

symbol cannot be disposed of as unsorted municipal waste in the United Kingdom. For proper recycling, return this product to your local supplier upon the purchase of equivalent new equipment, or dispose of it at designated collection points. For more information see: www.recyclethis.info.



Directive 2006/66/EC and its amendment 2013/56/EU (Battery Directive): This product contains a battery that cannot be disposed of as unsorted municipal waste in the European Union. See the product documentation for specific battery information. The battery is marked with this symbol, which may include lettering to indicate cadmium (Cd), lead (Pb), or mercury (Hg). For proper recycling, return the battery to your supplier or to a designated collection point. For more information see: www.recyclethis.info.

According to the Batteries and Accumulators (Placing on the Market) Regulations 2008 and the Waste Batteries and Accumulators Regulations 2009: This product contains a battery that cannot be disposed of as unsorted municipal waste in the United Kingdom. See the product documentation for specific battery information. The battery is marked with this symbol, which may include lettering to indicate cadmium (Cd), lead (Pb), or mercury (Hg). For proper recycling, return the battery to your supplier or to a designated collection point. For more information see: www.recyclethis.info.

Safety Instruction

Please read all the safety information carefully before using.

These instructions are intended to ensure that user can use the product correctly to avoid danger or property loss.

Laws and Regulations

- Use of the product must be in strict compliance with the local electrical safety regulations.

Transportation

- Keep the device in original or similar packaging while transporting it.
- Keep all wrappers after unpacking them for future use. In case of any failure occurred, you need to return the device to the factory with the original wrapper. Transportation without the original wrapper may result in damage on the device and the company shall not take any responsibilities.
- Do not drop the product or subject it to physical shock. Keep the device away from magnetic interference.

Power Supply

- The input voltage should meet the limited energy circuit (5 VDC, 2 A) according to the IEC61010-1 standard. Please refer to technical specifications for detailed information.
- Make sure the plug is properly connected to the power socket.
- DO NOT connect multiple devices to one power adapter, to avoid over-heating or fire hazards caused by overload.
- For the device without a supplied power adapter, use the power adapter provided by a qualified manufacturer. Refer to the product specification for detailed power requirements.

Battery

- Improper use or replacement of the battery may result in explosion hazard. Replace with the same or equivalent type only. The battery type is HM-AHB02-3754. Dispose of used batteries in conformance with the instructions provided by the battery manufacturer.

- Do not charge other battery types with the supplied charger. Confirm there is no flammable material within 2 m of the charger during charging.
- For long-term storage of the battery, make sure it is fully charged every half year to ensure the battery quality. Otherwise, damage may occur.
- DO NOT place the battery near heating or fire source. Avoid direct sunlight.
- DO NOT swallow the battery to avoid chemical burns.
- DO NOT place the battery in the reach of children.
- CAUTION: Risk of explosion if the battery is replaced by an incorrect type.
- Do not dispose of the battery into fire or a hot oven, or mechanically crush or cut the battery, which may result in an explosion.
- Do not subject the battery to extremely low air pressure, which may result in an explosion or the leakage of flammable liquid or gas.
- When the device is powered off and the RTC battery is full, the time settings can be kept for 90 days.
- In the first use, power on the device and charge the RTC battery with the lithium battery for more than 10 hours.
- The battery voltage is 3.7 V, and the battery capacity is 5400 mAh.

Maintenance

- If the product does not work properly, please contact your dealer or the nearest service center. We shall not assume any responsibility for problems caused by unauthorized repair or maintenance.
- Wipe the device gently with a clean cloth and a small quantity of ethanol, if necessary.
- If the device is used in a manner not specified by the manufacturer, the protection provided by the device may be impaired.
- Please notice that the current limit of USB 3.0 PowerShare port may vary with the PC brand, which is likely to result in incompatibility issue. Therefore, it's advised to use regular USB 3.0 or USB 2.0 port if the USB device fails to be recognized by PC via USB 3.0 PowerShare port.
- Your camera will periodically perform a self-calibration to optimize image quality and measurement accuracy. In this process the image will pause briefly and you will hear a "click" as a shutter moves in front of the detector. The self-calibration will be more frequent during the startup or in very cold or hot environments. This is a normal part of operation to ensure optimum performance for your camera.

Using Environment

- DO NOT expose the device to extremely hot, cold, dusty, corrosive, saline-alkali, or damp environments. Make sure the running environment meets the requirement of the device. The operating temperature shall be -20 °C to 60 °C (-4 °F to 140 °F), and the operating humidity shall be less than 95%.
- Place the device in a dry and well-ventilated environment.
- DO NOT expose the device to high electromagnetic radiation or dusty environments.
- DO NOT aim the lens at the sun or any other bright light.
- When any laser equipment is in use, make sure that the device lens is not exposed to the laser beam, or it may burn out.
- The device is suitable for indoor conditions.
- The pollution degree is 2.

- The protection level is IP67.

Calibration Service

- We recommend you send the device back for calibration once a year, and please contact the local dealer for the information on maintenance points. For more detailed calibration services, please visit <https://www.hikmicrotech.com/en/support/calibration-service.html>.

Technical Support

- <https://www.hikmicrotech.com/en/contact-us.html> will help you as a HIKMICRO customer to get the most out of your HIKMICRO products. The portal gives you access to our support team, software and documentation, service contacts, etc.

Emergency

- If smoke, odor, or noise arises from the device, immediately turn off the power, unplug the power cable, and contact the service center.

Manufacture Address

Room 313, Unit B, Building 2, 399 Danfeng Road, Xixing Subdistrict, Binjiang District, Hangzhou, Zhejiang 310052, China

Hangzhou Microimage Software Co., Ltd.

COMPLIANCE NOTICE: The thermal series products might be subject to export controls in various countries or regions, including without limitation, the United States, European Union, United Kingdom and/or other member countries of the Wassenaar Arrangement. Please consult your professional legal or compliance expert or local government authorities for any necessary export license requirements if you intend to transfer, export, re-export the thermal series products between different countries.

Deutsch

1. Kurze Beschreibung

Die Wärmebildkamera zur Brandbekämpfung ist eine robuste, kompakte, hochwertige Wärmebildkamera, die für Inspektoren entwickelt wurde, um bei völliger Dunkelheit und Rauch zu beobachten und so dazu beizutragen, Leben zu retten, Eigentum zu schützen und die Sicherheit der Inspektoren zu gewährleisten. Verschiedene Bildmodi können die meisten Szenarien abdecken.

Sie können auf Ihrem Telefon über HIKMICRO Viewer die Live-Ansicht anzeigen und Fotos aufnehmen. Sie können Bilder offline analysieren und einen Bericht über die App generieren und teilen. Scannen Sie die QR-Codes auf der Abdeckung, um die App herunterzuladen.

Sie können den HIKMICRO Analyzer (<https://www.hikmicrotech.com/de/industrial-products/hikmicro-analyzer-software.html>) herunterladen, um Bilder professionell offline zu analysieren und auf Ihrem PC einen Bericht in einem individuellen Format zu erstellen.



HIKMICRO Viewer für Android



HIKMICRO Viewer für iOS



2. Erscheinungsbild (Seite 1 – A)

Das Erscheinungsbild kann je nach Modell variieren. Bitte nehmen Sie das tatsächliche Produkt als Referenz.

2.1 Komponenten und Anschlüsse

Nr.	Komponente	Funktion
1	Bildschirm	Zeigt die Live-Ansicht an.
2	Schaltflächen	Zum Bedienen des Geräts.
3	Befestigungspunkte für Halsband	Befestigen Sie das Halsband, um das Tragen zu erleichtern.
4	Anschlussabdeckung	Schützt die Anschlüsse. Die Anschlussabdeckung ist durch eine Gummiabdeckung geschützt.
5	Ringzugriff für Anschluss	Drehen, um die Anschlussabdeckung zu ver- und entriegeln.
6	Ladeanzeige	<ul style="list-style-type: none"> ● Durchgehend rot: Wird normal aufgeladen. ● Leuchtet Grün: Vollständig aufgeladen. ● Blinkt rot und grün: Ausnahme beim Aufladen.
7	USB-Typ-C-Schnittstelle	Das Gerät wird über ein Typ-A-auf-Typ-C-USB-Kabel aufgeladen, über das auch Dateien exportiert werden können.
8	<i>SIM-Kartensteckplatz</i>	<i>Reserviert.</i>
9	Befestigungspunkte für Nackenriemen	Befestigt den Nackenriemen.
10	Akku	Versorgt das Gerät mit Strom.
11	Ringzugriff für Akku	Drehen, um den Akku zu ver- und entriegeln.
12	Wärmebildobjektiv	Wärmebild anzeigen.
13	<i>Ladekontakte</i>	<i>Reserviert.</i>
14	Befestigung für ein Stativ	Befestigung für ein Stativ.
15	Auslöser	Live-Ansicht: Drücken Sie den Auslöser, um Fotos aufzunehmen.
		Menümodus: Drücken Sie den Auslöser, um die Optionen von unten nach oben zu durchsuchen.

2.2 Tasten

Taste	Beschreibung	Funktion
	Ein/Aus-Taste	Zum Ein- und Ausschalten des Geräts gedrückt halten. Menümodus: Drücken, um das Menü zu verlassen oder zum vorherigen Menü zurückzukehren.
	Modustaste	Live-Ansicht: Drücken, um zwischen den Bildmodi zu wechseln. Menümodus: Drücken, um die Optionen von oben nach unten zu durchsuchen.
	Taste zum Vergrößern	Live-Ansicht: Drücken, um zwischen den Vergrößerungsstufen zu wechseln. Menümodus: Drücken, um beim Einstellen der Parameter einen Wert hinzuzufügen oder um Funktionen ein-/auszuschalten.

Hinweis: Drücken Sie  und  gleichzeitig, um das Menü zu öffnen.

3. Nackenriemen und Halsbänder befestigen (Seite 2)

Befestigen Sie den Nackenriemen und das einziehbare Halsband, um das Tragen zu erleichtern und ein versehentliches Herunterfallen zu vermeiden.

3.1 Nackenriemen (Seite 2 – B)

3.2 Halsbänder (Seite 2 – C)

Hinweis: ① Halsband; ② Einziehbares Halsband.

4. Gerät laden

Laden Sie das Gerät auf, wenn der Akkustand gering ist. Schalten Sie bei erstmaliger Aufladung das Gerät ein und laden Sie es 3 Stunden lang auf, bis es vollständig aufgeladen ist. Die Geräteuhr könnte auf die Standardzeit zurückgesetzt werden, falls das Gerät nicht vollständig geladen wird.

Hinweis:

- Die eingebaute Batterie, die die Echtzeituhr (RTC) des Geräts mit Strom versorgt, kann sich entladen, wenn das Gerät über längere Zeit nicht verwendet wird. Wenn der Akku für längere Zeit aus dem Gerät entfernt wird, wird empfohlen, den RTC-Akku 10 Stunden lang aufzuladen, um die einwandfreie Funktion der Geräteuhr zu gewährleisten.
- Um die RTC-Batterie vollständig aufzuladen, müssen die folgenden Voraussetzungen erfüllt sein:
 - a) Der Lithium-Akku muss sich im Gerät befinden.
 - b) Das Gerät muss mindestens 8 Stunden eingeschaltet sein.

4.1 Gerät über die Typ-C-Schnittstelle aufladen

Schritte

1. Schieben Sie die Gummiabdeckung nach oben.
2. Greifen Sie den Ringzuggriff für den Anschluss, drehen Sie ihn, um ihn zu entriegeln, und ziehen Sie die Anschlussabdeckung heraus.

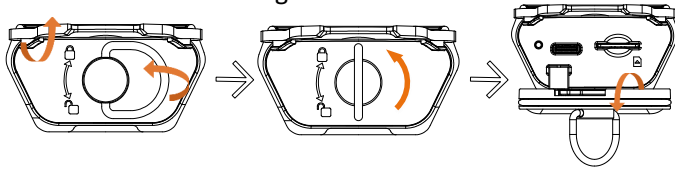

3. Schließen Sie den USB Typ-A zu Typ-C Kabel an und laden Sie das Gerät.
4. Bringen Sie die Anschlussabdeckung an, greifen Sie den Ringzuggriff für den Anschluss und drehen Sie ihn, um die Anschlussabdeckung zu verriegeln.
5. Ziehen Sie die Gummiabdeckung wieder darüber.

4.2 Gerät über Ladestation laden

Schritte:

1. Entnehmen Sie den Akku aus dem Gerät.
 - 1) Greifen Sie den Ringzuggriff für den Akku und drehen Sie ihn um 90°, um den Akku zu entriegeln.
 - 2) Entnehmen Sie den Akku aus dem Akkufach.

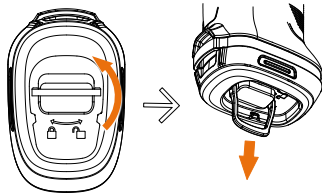

2. Schließen Sie die Ladestation mit dem mitgelieferten Netzteil an das Stromnetz an.
3. Setzen Sie den Akku in die Ladestation ein. Sie können den Ladestatus über die Anzeigen ablesen.

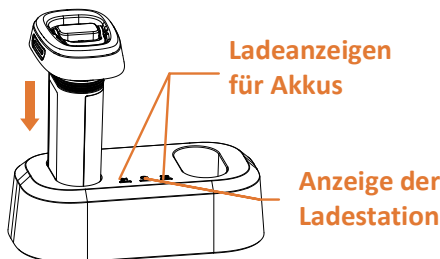

Hinweis:

- Die Eingangsspannung der Ladestation muss einer Schaltung für begrenzte Leistungsaufnahme (12 V DC, 2 A) entsprechen.
 - Dies sind die Ladestatusanzeigen für die Akkus:
 - ① Leuchtet dauerhaft rot: Wird normal aufgeladen;
 - ② Leuchtet dauerhaft grün: Vollständig geladen; ③ OFF (AUS): Ausnahme beim Aufladen.
 - Dies sind die Ladestatusanzeigen für die Ladestation:
 - ① Leuchtet dauerhaft rot: Funktioniert ordnungsgemäß; ② AUS (OFF): Funktioniert nicht.
4. Wenn der Akku vollständig geladen ist, nehmen Sie den Akku aus der Ladestation.
 5. Richten Sie die Führung des Akkus mit dem Gerät aus und führen Sie den Akku in das Akkufach ein, bis er einrastet.

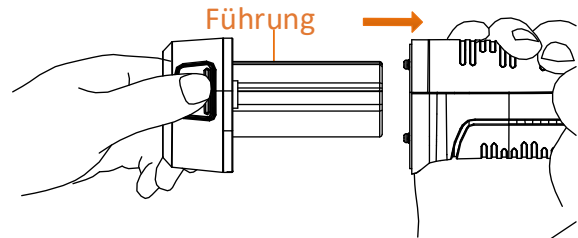

6. Greifen Sie den Ringzuggriff und drehen Sie ihn, um den Akku zu verriegeln.

Benutzerhandbuch



Rechtliche Informationen

Haftungsausschluss

DIESE BEDIENUNGSANLEITUNG UND DAS BESCHRIEBENE PRODUKT MIT SEINER HARDWARE, SOFTWARE UND FIRMWARE WERDEN, SOWEIT GESETZLICH ZULÄSSIG, IN DER „VORLIEGENDEN FORM“ UND MIT „ALLEN FEHLERN UND IRRTÜMERN“ BEREITGESTELLT. HIKMICRO GIBT KEINE GARANTIE, WEDER AUSDRÜCKLICH NOCH STILLSCHWEIGEND, EINSCHLIEßLICH, ABER OHNE DARAUF BESCHRÄNKT ZU SEIN, MARKTGÄNGIGKEIT, ZUFRIEDENSTELLENDEN QUALITÄT ODER EIGNUNG FÜR EINEN BESTIMMTEN ZWECK. DIE NUTZUNG DES PRODUKTS DURCH SIE ERFOLGT AUF IHRE EIGENE GEFAHR. IN KEINEM FALL IST HIKMICRO IHNEN GEGENÜBER HAFTBAR FÜR BESONDERE, ZUFÄLLIGE, DIREKTE ODER INDIREKTE SCHÄDEN, EINSCHLIEßLICH, ABER OHNE DARAUF BESCHRÄNKT ZU SEIN, VERLUST VON GESCHÄFTSGEWINNEN, GESCHÄFTSUNTERBRECHUNG, DATENVERLUST, SYSTEMBESCHÄDIGUNG, VERLUST VON DOKUMENTATIONEN, SEI ES AUFGRUND VON VERTRAGSBRUCH, UNERLAUBTER HANDLUNG (EINSCHLIEßLICH FAHRLÄSSIGKEIT), PRODUKTHAFTUNG ODER ANDERWEITIG, IN VERBINDUNG MIT DER VERWENDUNG DIESES PRODUKTS, SELBST WENN HIKMICRO ÜBER DIE MÖGLICHKEIT DERARTIGER SCHÄDEN ODER VERLUSTE INFORMIERT WAR.

SIE ERKENNEN AN, DASS DIE NATUR DES INTERNETS DAMIT VERBUNDENE SICHERHEITSRISIKEN BEINHÄLTET. HIKMICRO ÜBERNIMMT KEINE VERANTWORTUNG FÜR ANORMALEN BETRIEB, DATENVERLUST ODER ANDERE SCHÄDEN, DIE SICH AUS CYBERANGRIFFEN, HACKERANGRIFFEN, VIRUSINFEKTION ODER ANDEREN SICHERHEITSRISIKEN IM INTERNET ERGEBEN. HIKMICRO WIRD JEDOCH BEI BEDARF ZEITNAH TECHNISCHEM SUPPORT LEISTEN. SIE STIMMEN ZU, DIESES PRODUKT IN ÜBEREINSTIMMUNG MIT ALLEN GELTENDEN GESETZEN ZU VERWENDEN, UND SIE SIND ALLEIN DAFÜR VERANTWORTLICH, DASS IHRE VERWENDUNG GEGEN KEINE GELTENDEN GESETZE VERSTÖßT. INSBESONDERE SIND SIE DAFÜR VERANTWORTLICH, DIESES PRODUKT SO ZU VERWENDEN, DASS DIE RECHTE DRITTER NICHT VERLETZT WERDEN, EINSCHLIEßLICH, ABER NICHT BESCHRÄNKT AUF VERÖFFENTLICHUNGSRECHTE, DIE RECHTE AN GEISTIGEM EIGENTUM ODER DEN DATENSCHUTZ UND ANDERE PERSÖNLICHKEITSRECHTE. SIE DÜRFEN DIESES PRODUKT NICHT FÜR VERBOTENE ENDANWENDUNGEN VERWENDEN, EINSCHLIEßLICH DER

ENTWICKLUNG ODER HERSTELLUNG VON MASSENVERNICHTUNGSWAFFEN, DER ENTWICKLUNG ODER HERSTELLUNG CHEMISCHER ODER BIOLOGISCHER WAFFEN, JEDLICHER AKTIVITÄTEN IM ZUSAMMENHANG MIT EINEM NUKLEAREN SPRENGKÖRPER ODER UNSICHEREN NUKLEAREN BRENNSTOFFKREISLAUF BZW. ZUR UNTERSTÜTZUNG VON MENSCHENRECHTSVERLETZUNGEN. IM FALL VON WIDERSPRÜCHEN ZWISCHEN DIESER BEDIENUNGSANLEITUNG UND GELTENDEM RECHT IST LETZTERES MASSGEBLICH.

Behördliche Informationen

Diese Bestimmungen gelten nur für Produkte, die das entsprechende Zeichen oder die entsprechenden Informationen tragen.

EU/UK-Konformitätserklärung

 Dieses Produkt und – gegebenenfalls – das mitgelieferte Zubehör tragen das „CE“-Kennzeichen und entsprechen daher den geltenden harmonisierten europäischen Normen, die in der Richtlinie 2014/30/EU (EMV), der Richtlinie 2014/35/EU (NSR), der Richtlinie 2011/65/EU (RoHS) und der Richtlinie 2014/53/EU (RED) aufgeführt sind.

Frequenzbänder und Leistung (für CE)

Dies sind die für das folgende Funkgerät geltenden Frequenzbänder und die nominalen Grenzwerte für die Sendeleistung (gestrahlt und/oder leitungsgeführt):
WLAN 2,4 GHz (2,4 GHz bis 2,4835 GHz) 20 dBm
Bluetooth 2,4 GHz (2,4 bis 2,4835 GHz) 20 dBm

Verwenden Sie bei einem Gerät ohne mitgeliefertes Netzteil nur ein Netzteil von einem zugelassenen Hersteller. Detaillierte Angaben zum Strombedarf finden Sie in der Produktspezifikation.

Verwenden Sie bei einem Gerät ohne mitgelieferte Batterien nur Batterien/Akkus von einem zugelassenen Hersteller. Detaillierte Angaben zu den Batterie-/Akku-Anforderungen finden Sie in der Produktspezifikation.

Warnung: Dies ist ein Produkt der Klasse A. In einer Wohnumgebung kann dieses Produkt Funkstörungen verursachen, die möglicherweise vom Benutzer durch geeignete Maßnahmen zu beseitigen sind.



Richtlinie 2012/19/EU (WEEE-Richtlinie): Produkte, die mit diesem Symbol gekennzeichnet sind, dürfen innerhalb der Europäischen Union nicht mit dem Hausmüll entsorgt werden. Für korrektes Recycling geben Sie dieses Produkt an Ihren örtlichen Fachhändler zurück oder entsorgen Sie es an einer der Sammelstellen. Weitere Informationen finden Sie unter: www.recyclethis.info.



Richtlinie 2006/66/EC und ihre Änderung 2013/56/EU (Akkurichtlinie): Dieses Produkt enthält einen Akku, der innerhalb der Europäischen Union nicht mit dem Hausmüll entsorgt werden darf. Siehe Produktdokumentation für spezifische Hinweise zu Akkus oder Batterien. Der Akku ist mit diesem Symbol gekennzeichnet, das zusätzlich die Buchstaben Cd für Cadmium, Pb für Blei oder Hg für Quecksilber enthalten kann. Für korrektes Recycling geben Sie die Akkus/Batterien an Ihren örtlichen Fachhändler zurück oder entsorgen Sie sie an einer der

Sammelstellen. Weitere Informationen finden Sie unter: www.recyclethis.info.

Sicherheitshinweis

Bitte lesen Sie alle Sicherheitshinweise sorgfältig durch, bevor Sie das Gerät in Betrieb nehmen.

Diese Anleitungen sollen gewährleisten, dass Sie das Produkt korrekt verwenden, um Gefahren oder Sachschäden zu vermeiden.

Gesetze und Vorschriften

- Die Verwendung des Produkts muss in strikter Übereinstimmung mit den örtlichen Vorschriften zur elektrischen Sicherheit erfolgen.

Transportwesen

- Bewahren Sie das Gerät beim Transport in der ursprünglichen oder einer vergleichbaren Verpackung auf.
- Bewahren Sie das gesamte Verpackungsmaterial nach dem Auspacken für zukünftigen Gebrauch auf. Im Falle eines Fehlers müssen Sie das Gerät in der Originalverpackung an das Werk zurücksenden. Beim Transport ohne Originalverpackung kann das Gerät beschädigt werden und wir übernehmen keine Verantwortung.
- Lassen Sie das Produkt nicht fallen und vermeiden Sie heftige Stöße. Halten Sie das Gerät von magnetischen Störungen fern.

Spannungsversorgung

- Die Eingangsspannung muss einer Schaltung für begrenzte Leistungsaufnahme (5 V DC, 2 A) gemäß der Norm IEC61010-1 entsprechen. Siehe technische Daten für detaillierte Informationen.
- Stellen Sie sicher, dass der Stecker richtig in der Steckdose steckt.
- Verbinden Sie NICHT mehrere Geräte mit einem Netzteil, da es andernfalls durch Überlastung zu einer Überhitzung oder einem Brand kommen kann.
- Verwenden Sie bei einem Gerät ohne mitgeliefertes Netzteil nur ein Netzteil von einem zugelassenen Hersteller. Detaillierte Angaben zum Strombedarf finden Sie in der Produktspezifikation.

Akku

- Wenn der Akku unsachgemäß verwendet oder ausgetauscht wird, besteht möglicherweise Explosionsgefahr. Tauschen Sie stets gegen den gleichen oder äquivalenten Typ aus. Der Akkutyp ist HM-AHB02-3754. Entsorgen Sie verbrauchte Akkus entsprechend den Anweisungen des Akkuherstellers.
- Laden Sie keine anderen Akkutypen mit dem mitgelieferten Ladegerät auf. Stellen Sie sicher, dass sich während des Ladevorgangs im Umkreis von 2 m um das Ladegerät kein brennbares Material befindet.
- Achten Sie bei langfristiger Lagerung des Akkus darauf, dass er alle sechs Monate vollständig geladen wird, um seine Lebensdauer zu gewährleisten. Anderenfalls kann es zu Schäden kommen.
- Lagern Sie den Akku NICHT in unmittelbarer Nähe einer Wärme- oder Feuerquelle. Keinem direkten Sonnenlicht aussetzen.
- Den Akku NICHT verschlucken, es besteht Verätzungsgefahr.
- Bewahren Sie den Akku NICHT in der Reichweite von Kindern auf.
- ACHTUNG: Bei Austausch der Batterie durch einen falschen Typ besteht Explosionsgefahr.

- Batterien nicht durch Verbrennen, in einem heißen Ofen oder Zerkleinern oder Zerschneiden entsorgen. Das kann zu einer Explosion führen.
- Setzen Sie Batterien keinem extrem niedrigen Luftdruck aus. Das kann zu einer Explosion oder zum Auslaufen von entflammbarer Flüssigkeit oder Gas führen.
- Wenn das Gerät ausgeschaltet und der RTC-Akku vollständig geladen ist, können die Zeiteinstellungen 90 Tage lang gespeichert werden.
- Schalten Sie bei der ersten Verwendung das Gerät ein und laden Sie den RTC-Akku und den Lithium-Akku mindestens 10 Stunden lang auf.
- Der Akku hat eine Spannung von 3,7 V und eine Kapazität von 5400 mAh.

Wartung

- Falls das Produkt nicht einwandfrei funktionieren sollte, wenden Sie sich an Ihren Händler oder den nächstgelegenen Kundendienst. Wir übernehmen keine Haftung für Probleme, die durch nicht Reparatur- oder Instandhaltungsarbeiten von nicht autorisierten Dritten verursacht werden.
- Wischen Sie das Gerät bei Bedarf sanft mit einem sauberen Tuch und einer geringen Menge Ethanol ab.
- Wenn das Gerät nicht bestimmungsgemäß gebraucht wird, kann der durch das Gerät bereitgestellte Schutz beeinträchtigt werden.
- Beachten Sie bitte, dass die Stromgrenze des USB 3.0 PowerShare-Anschlusses je nach PC-Marke variieren kann. Dies kann Kompatibilitätsprobleme verursachen. Verwenden Sie daher einen normalen USB 3.0- oder USB 2.0-Anschluss, wenn der PC das USB-Gerät über den USB 3.0 PowerShare-Anschluss nicht erkennt.
- Ihre Kamera führt in regelmäßigen Abständen eine Selbstkalibrierung durch, um Bildqualität und Messgenauigkeit zu optimieren. Bei diesem Vorgang wird stoppt das Bild kurz und Sie hören einen „Klickton“, wenn sich ein Verschluss vor dem Detektor bewegt. Die Selbstkalibrierung erfolgt häufiger während des Einschaltens bzw. in sehr kalten oder heißen Umgebungen. Dies ist ein normaler Vorgang, um die optimale Leistung Ihrer Kamera zu erzielen.

Einsatzumgebung

- Setzen Sie das Gerät NICHT extrem heißen, kalten, staubigen, korrosiven, salzhaltigen, alkalischen oder feuchten Umgebungen aus. Achten Sie darauf, dass die Betriebsumgebung den Anforderungen des Geräts entspricht. Die Betriebstemperatur des Geräts beträgt -20 °C bis +60 °C und die Betriebsluftfeuchtigkeit darf höchstens 95 % betragen.
- Stellen Sie das Gerät an einem kühlen und gut belüfteten Ort auf.
- Setzen Sie das Gerät KEINER hohen elektromagnetischen Strahlung oder staubigen Umgebungen aus.
- Richten Sie das Objektiv NICHT auf die Sonne oder eine andere helle Lichtquelle.
- Achten Sie bei Verwendung eines Lasergeräts darauf, dass das Objektiv des Geräts nicht dem Laserstrahl ausgesetzt wird. Andernfalls könnte es durchbrennen.
- Das Gerät ist zur Verwendung in Innenräumen bestimmt.
- Der Verschmutzungsgrad beträgt 2.
- Die Schutzklasse ist IP67.

Kalibrierungsdienst

- Wir empfehlen Ihnen, das Gerät einmal im Jahr zur Kalibrierung einzusenden. Wenden Sie sich bitte an Ihren Händler vor Ort, um Informationen zu den Wartungspunkten zu erhalten. Weitere Informationen über Kalibrierungsdienste finden Sie unter <https://www.hikmicrotech.com/en/support/calibration-service.html>.

Technischer Support

- <https://www.hikmicrotech.com/en/contact-us.html> hilft Ihnen als HIKMICRO-Kunde, Ihre HIKMICRO-Produkte optimal zu nutzen. Über dieses Portal haben Sie Zugang zu unserem Support-Team, zu Software und Dokumentation, zu Servicekontakten usw.

Notruf

- Sollten sich Rauch, Gerüche oder Geräusche in dem Gerät entwickeln, so schalten Sie es unverzüglich aus und ziehen Sie den Netzstecker. Wenden Sie sich dann an den Kundendienst.

Anschrift des Herstellers

Raum 313, Einheit B, Gebäude 2, 399 Danfeng-Straße, Gemarkung Xixing, Stadtbezirk Binjiang, Hangzhou, Zhejiang 310052, China
Hangzhou Microimage Software Co., Ltd.

RECHTLICHER HINWEIS: Die Produkte der Wärmebildkamera-Serie unterliegen unter Umständen in verschiedenen Ländern oder Regionen Exportkontrollen, wie zum Beispiel in den Vereinigten Staaten, der Europäischen Union, dem Vereinigten Königreich und/oder anderen Mitgliedsländern des Wassenaar-Abkommens. Bitte informieren Sie sich bei Ihrem Rechtsexperten oder bei den örtlichen Behörden über die erforderlichen Exportlizenzen, wenn Sie beabsichtigen, die Produkte der Wärmebildkamera-Serie in verschiedene Länder zu transferieren, zu exportieren oder zu reexportieren.

Français

1. Brève description

La caméra thermique anti-incendie est une caméra thermique robuste, compacte et de haute qualité, conçue pour permettre aux inspecteurs de voir dans l'obscurité totale et dans la fumée, ce qui contribue à sauver des vies, à protéger les biens et à assurer la sécurité des inspecteurs. Différents modes d'image permettent de faire face à la plupart des scénarios.

Vous pouvez afficher la vue en direct et prendre des instantanés à l'aide de HIKMICRO Viewer sur votre téléphone. Il est également possible d'analyser les images hors ligne, de générer et de partager un rapport à l'aide de l'application. Scannez les codes QR sur la couverture pour télécharger l'application.

Vous pouvez télécharger HIKMICRO Analyzer(<https://www.hikmicrotech.com/en/industrial-products/hikmicro-analyzer-software.html>) pour analyser de manière professionnelle des images hors ligne et générer un rapport sous le format personnalisé sur votre ordinateur.



HIKMICRO Viewer pour
Android



HIKMICRO Viewer pour iOS

2. Apparence (page 1 – A)



Les apparences peuvent varier en fonction des différents modèles. Veuillez vous référer au produit réel.

2.1 Composant et interface

N°	Composant	Fonction
1	Écran	Affiche l'interface de la vue en temps réel.
2	Touches	Pour le fonctionnement de l'appareil.
3	Points de montage du cordon	Montez le cordon pour un transport facile.
4	Cache de l'interface	Protégez les interfaces. Le cache de l'interface est protégé par un couvercle en plastique au dessus.
5	Poignée à anneau pour l'interface	Tournez pour verrouiller et déverrouiller le cache de l'interface.
6	Indicateur de chargement	<ul style="list-style-type: none"> ● Rouge fixe : chargement normal. ● Vert fixe : chargement complet. ● Vert et rouge clignotants : Anomalie de charge.
7	Interface USB de type C	Rechargez l'appareil ou exportez des fichiers à l'aide d'un câble USB type A à type C.
8	Logement de carte SIM	Réservé.
9	Points de montage de la bride de cou	Montez la bride de cou.
10	Batterie	Alimentez l'appareil.
11	Poignée à anneau pour la batterie	Tournez pour verrouiller et déverrouiller la batterie.
12	Objectif thermique	Observer l'image thermique.
13	Contacts de charge	Réservé.
14	Fixation pour trépied	Permet de monter un trépied.
15	Gâchette	Vue en direct: Appuyez sur la gâchette pour prendre des instantanés.
		Dans le menu Mode : Appuyez sur la gâchette pour parcourir les options de bas en haut.

2.2 Boutons

Touche	Description	Fonction
--------	-------------	----------

	Bouton d'alimentation	Maintenir enfoncée pour allumer/éteindre l'appareil. Dans le menu Mode : Appuyez pour quitter le menu ou revenir au menu précédent.
	Bouton de mode	Vue en direct: Appuyez pour changer de mode d'image. Dans le menu Mode : Appuyez pour parcourir les options de haut en bas.
	Bouton de zoom avant	Vue en direct: Appuyez pour changer de niveaux de zoom en avant. Dans le menu Mode : Appuyez pour ajouter de la valeur lors du réglage des paramètres ou pour activer/désactiver des fonctions.

Remarque : Appuyez sur  et sur  simultanément pour accéder au menu.

3. Fixez la bride de cou et les cordons (page 2)

Fixez la bride de cou et le cordon rétractable pour faciliter le transport et éviter les chutes accidentelles.

3.1 Bride de cou (Page 2 – B)

3.2 Cordons (Page 2 – C)

Remarque : ① Cordon ; ② Cordon rétractable.

4. Chargement de l'appareil

Veillez charger l'appareil lorsque la batterie est faible. Lors de la première charge, allumez l'appareil et chargez-le pendant 3 heures jusqu'à ce qu'il fasse le plein de batterie. L'horloge de l'appareil peut revenir à l'heure par défaut si l'appareil n'est pas complètement chargé.

Remarque :

- La batterie intégrée qui alimente l'horloge en temps réel (RTC) de l'appareil peut se décharger en cas de transport ou de stockage de longue durée. Si la batterie rechargeable est retirée de l'appareil pendant une longue période, il est recommandé de recharger la batterie RTC pendant 10 heures pour garantir le bon fonctionnement de l'horloge de l'appareil.
- Pour charger complètement la batterie RTC, les conditions suivantes doivent être remplies :
 - a) Les batterie rechargeables au lithium doivent être installées dans l'appareil.
 - b) L'appareil doit pouvoir fonctionner pendant plus de 8 heures avant de s'éteindre.

4.1 Chargement de l'appareil par le port de type C

Procédure

1. Repliez le couvercle en plastique.
2. Saisissez la poignée à anneau de l'interface et tournez-la pour la déverrouiller, puis retirez le couvercle de l'interface.

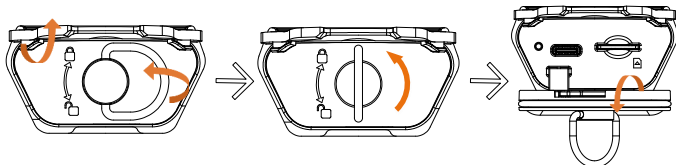

3. Connectez le câble USB-A vers USB-C et rechargez l'appareil.
4. Mettez le couvercle de l'interface en place, et saisissez le poignée annulaire de l'interface et tournez-le pour verrouiller le couvercle de l'interface.
5. Remettez le couvercle en plastique au dessus.

4.2 Chargement de l'appareil via une station de recharge

Procédure :

1. Retirez la pile de l'appareil.
 - 1) Saisissez le poignée annulaire de la pile et tournez-le de 90° pour déverrouiller la batterie.
 - 2) Retirez la batterie du compartiment de batterie.

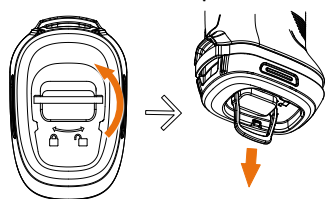

2. Connectez la station de recharge à l'alimentation électrique à l'aide de l'adaptateur électrique de la station de recharge fournie.
3. Insérez la batterie dans la station de recharge. Vous pouvez voir l'état de charge grâce aux voyants.

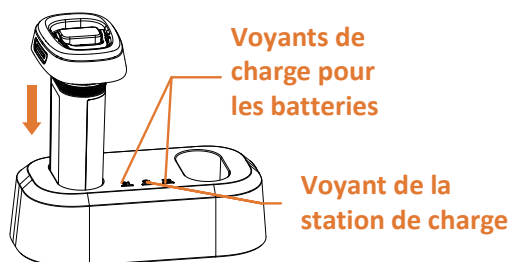

Remarque :

- La tension d'entrée de la station de recharge doit être conforme au circuit d'énergie limité (12 VDC, 2 A).
- Les indicateurs de charge de l'état de la batterie sont :
 - ① Rouge fixe : Charge normale; ② Vert fixe : Charge complète ; ③ DÉACTIVÉE : Anomalie de charge.
- Les états des indicateurs de la station de recharge sont :
 - ① Rouge fixe : Fonctionnement normal ; ② DÉACTIVÉ : Ne fonctionne pas.
- 4. Lorsque la batterie est complètement chargée, retirez-la de la station de recharge.
- 5. Alignez la partie striée de la batterie sur l'encoche de l'appareil et poussez la batterie dans son compartiment jusqu'à ce qu'elle soit en position verrouillée.

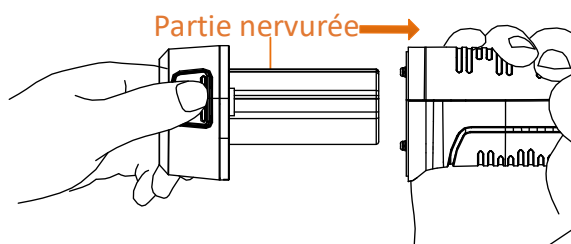

6. Saisissez le poignée à anneau et tournez-le pour verrouiller la batterie.

Manuel d'utilisation



Informations légales

Clause d'exclusion de responsabilité

DANS LES LIMITES AUTORISÉES PAR LA LOI EN VIGUEUR, LE PRÉSENT MANUEL ET LE PRODUIT DÉCRIT, AINSI QUE SON MATÉRIEL, SES LOGICIELS ET SES MICROLOGICIELS, SONT FOURNIS « EN L'ÉTAT » ET « AVEC CES FAIBLESSES ET ERREURS ». HIKMICRO NE FAIT AUCUNE GARANTIE, EXPLICITE OU IMPLICITE, Y COMPRIS, MAIS SANS S'Y LIMITER, DE QUALITÉ MARCHANDE, DE QUALITÉ SATISFAISANTE, OU D'ADÉQUATION À UN USAGE PARTICULIER. VOUS UTILISEZ LE PRODUIT À VOS PROPRES RISQUES. EN AUCUN CAS, HIKMICRO NE SERA TENU RESPONSABLE DE TOUT DOMMAGE SPÉCIAL, CONSÉCUTIF, ACCESSOIRE OU INDIRECT, Y COMPRIS, ENTRE AUTRES, LES DOMMAGES RELATIFS À LA PERTE DE PROFITS D'ENTREPRISE, À L'INTERRUPTION D'ACTIVITÉS COMMERCIALES, OU LA PERTE DES DONNÉES, LA CORRUPTION DES SYSTÈMES, OU LA PERTE DES DOCUMENTS, S'ILS SONT BASÉS SUR UNE VIOLATION DE CONTRAT, UNE FAUTE (Y COMPRIS LA NÉGLIGENCE), LA RESPONSABILITÉ EN MATIÈRE DE PRODUITS, OU AUTRE, EN RAPPORT AVEC L'UTILISATION DU PRODUIT, MÊME SI HIKMICRO A ÉTÉ INFORMÉ DE LA POSSIBILITÉ D'UN TEL DOMMAGE OU D'UNE TELLE PERTE.

VOUS RECONNAISSEZ QUE LA NATURE D'INTERNET EST SOURCE DE RISQUES DE SÉCURITÉ INHÉRENTS, ET HIKMICRO SE DÉGAGE DE TOUTE RESPONSABILITÉ EN CAS DE FONCTIONNEMENT ANORMAL, DIVULGATION D'INFORMATIONS CONFIDENTIELLES OU AUTRES DOMMAGES DÉCOULANT D'UNE CYBERATTAQUE, D'UN PIRATAGE INFORMATIQUE, D'UNE INFECTION PAR DES VIRUS, OU AUTRES RISQUES DE SÉCURITÉ LIÉS À INTERNET ; TOUTEFOIS, HIKMICRO FOURNIRA UNE ASSISTANCE TECHNIQUE DANS LES DÉLAIS SI NÉCESSAIRE. VOUS ACCEPTEZ D'UTILISER CE PRODUIT CONFORMÉMENT À L'ENSEMBLE DES LOIS EN VIGUEUR. IL EST DE VOTRE RESPONSABILITÉ EXCLUSIVE DE VEILLER À CE QUE VOTRE UTILISATION SOIT CONFORME À LA LOI APPLICABLE. IL VOUS APPARTIENT SURTOUT D'UTILISER CE PRODUIT D'UNE MANIÈRE QUI NE PORTE PAS ATTEINTE AUX DROITS DE TIERS, Y COMPRIS, MAIS SANS S'Y LIMITER, LES DROITS DE PUBLICITÉ, LES DROITS DE PROPRIÉTÉ INTELLECTUELLE, OU LA PROTECTION DES DONNÉES ET D'AUTRES DROITS À LA VIE PRIVÉE. VOUS NE DEVEZ PAS UTILISER CE PRODUIT POUR TOUTE UTILISATION FINALE INTERDITE, NOTAMMENT LA MISE AU POINT OU LA PRODUCTION D'ARMES DE DESTRUCTION MASSIVE, LA MISE AU POINT OU LA FABRICATION D'ARMES CHIMIQUES OU BIOLOGIQUES, LES ACTIVITÉS DANS LE CONTEXTE LIÉ AUX EXPLOSIFS NUCLÉAIRES OU AU CYCLE DU COMBUSTIBLE NUCLÉAIRE DANGEREUX, OU SOUTENANT LES VIOLATIONS DES DROITS DE L'HOMME. EN CAS DE CONFLIT ENTRE CE MANUEL ET LES LOIS EN VIGUEUR, CES DERNIÈRES PRÉVALENT.

Réglementation

Ces clauses ne s'appliquent qu'aux produits portant la marque ou l'information correspondante.

Déclaration de conformité UE/RU

 Ce produit et, le cas échéant, les accessoires qui l'accompagnent, sont estampillés « CE » et sont donc conformes aux normes européennes harmonisées en vigueur répertoriées sous la Directive 2014/30/UE (EMCD), la Directive 2014/35/UE (LVD), la Directive 2011/65/UE (RoHS) et la Directive 2014/53/UE.

Bandes de fréquence et puissance (pour la CE)

Les bandes de fréquence et les limites nominales de la puissance de transmission (rayonnée et/ou conduite) applicables aux équipements radio suivants sont les suivantes :

Wi-Fi 2,4 GHz (2,4 GHz à 2,4835 GHz) : 20 dBm

Bluetooth 2,4 GHz (2,4 GHz à 2,4835 GHz) : 20 dBm

Pour les appareils sans adaptateur d'alimentation offert, utilisez l'adaptateur d'alimentation fourni par un fabricant qualifié. Reportez-vous aux spécifications du produit pour les dispositions nécessaires et détaillées en matière d'alimentation.

Pour les appareils sans batterie offerte, utilisez la batterie fournie par un fabricant qualifié. Reportez-vous aux spécifications du produit pour les détails concernant la pile.

Avertissement : Il s'agit d'un produit de classe A. Dans un environnement domestique, ce produit peut provoquer des interférences radio, auquel cas l'utilisateur peut être amené à prendre des mesures adéquates.



Directive 2012/19/UE (directive DEEE) : dans l'Union européenne, les produits portant ce pictogramme ne doivent pas être déposés dans une déchèterie municipale où le tri des déchets n'est pas pratiqué. Pour un recyclage adéquat, remettez ce produit à votre revendeur lors de l'achat d'un nouvel équipement équivalent, ou déposez-le dans un lieu de collecte prévu à cet effet. Pour de plus amples informations, visitez le site Web : www.recyclethis.info.



Directive 2006/66/CE et son amendement 2013/56/UE (directive sur les batteries) : ce produit renferme une pile qui ne doit pas être déposée dans une déchèterie municipale où le tri des déchets n'est pas pratiqué, dans l'Union européenne. Pour plus de précisions sur la pile, reportez-vous à sa documentation. La pile porte le pictogramme ci-contre, qui peut inclure la mention Cd (cadmium), Pb (plomb) ou Hg (mercure). Pour la recycler correctement, renvoyez-la à votre revendeur ou déposez-la dans un point de collecte prévu à cet effet. Pour de plus amples informations, visitez le site Web : www.recyclethis.info.

Consignes de sécurité

Veillez lire soigneusement toutes les consignes de sécurité avant d'utiliser l'appareil.

L'objectif de ces instructions est de garantir que l'utilisateur soit en mesure d'utiliser correctement le produit sans danger ou dommage aux biens.

Lois et réglementations

- L'appareil doit être strictement utilisé conformément à la réglementation locale en matière de sécurité électrique.

Transport

- Gardez l'appareil dans son emballage d'origine ou dans un emballage similaire lors de son transport.
- Veuillez conserver l'emballage de l'appareil pour toute utilisation ultérieure. En cas de panne, vous devrez renvoyer l'appareil à l'usine dans son emballage d'origine. Le transport de l'appareil sans son emballage d'origine peut l'endommager, et l'entreprise se dégage de toute responsabilité dans ce cas.
- Ne pas faire tomber le produit ou le soumettre à un choc physique. Éloigner l'appareil d'interférences magnétiques.

Alimentation électrique

- La tension d'entrée doit être conforme à celle d'un circuit à énergie limitée (5 V CC, 2 A) selon la norme CEI 61010-1. Veuillez vous référer aux caractéristiques techniques pour des informations détaillées.
- Vérifiez que la prise est correctement branchée à la prise électrique.
- Pour éviter tout risque de surchauffe ou d'incendie dû à une surcharge, ne reliez PAS plusieurs appareils à un seul adaptateur d'alimentation.
- Pour les appareils sans adaptateur d'alimentation offert, utilisez l'adaptateur d'alimentation fourni par un fabricant qualifié. Reportez-vous aux spécifications du produit pour les dispositions nécessaires et détaillées en matière d'alimentation.

Batterie

- Une utilisation ou un remplacement inapproprié de la pile/des batteries peut entraîner un risque d'explosion. Remplacez-les uniquement par une pile/des batteries identiques ou de type équivalent. Le type de batterie est HM-AHBO2-3 754. Éliminez les piles/batteries usées conformément aux instructions fournies par leur fabricant.
- Ne chargez pas d'autres types de batteries avec le chargeur fourni. Pendant la recharge des batteries, vérifiez qu'il n'y a aucun matériau inflammable à moins de 2 m du chargeur.
- En cas de stockage à long terme de la pile, assurez-vous qu'elle est complètement chargée tous les six mois afin d'en conserver la qualité. Dans le cas contraire, elle pourrait se détériorer.
- NE placez PAS la pile à proximité d'une source de chaleur ou de feu. Ne l'exposez pas à la lumière directe du soleil.
- N'avez PAS la pile pour éviter les risques de brûlures chimiques.
- NE laissez PAS la batterie à portée des enfants.
- ATTENTION : Il y a un risque d'explosion lorsque la batterie est remplacée par une batterie de type incorrect.
- Ne jetez pas une pile au feu ou dans un four chaud, ni ne broyez mécaniquement ou découpez une pile, car cela pourrait engendrer une explosion.

- N'exposez pas une pile à des pressions atmosphériques extrêmement basses, car vous encourez un risque d'explosion ou une fuite de liquide ou de gaz inflammable.
- Lorsque l'appareil est éteint et que la batterie RTC est complètement chargée, les réglages de l'heure peuvent être conservés pendant 90 jours.
- À la première utilisation, allumez l'appareil et chargez la batterie RTC au lithium pendant plus de 10 heures.
- La tension de la batterie est de 3,7 V et sa capacité est de 5 400 mAh.

Maintenance

- Si le produit ne fonctionne pas correctement, contactez votre revendeur ou le centre de service le plus proche. Nous n'assumerons aucune responsabilité concernant les problèmes causés par une réparation ou une opération de maintenance non autorisée.
- Essuyez délicatement l'appareil à l'aide d'un chiffon propre imbibé d'une petite quantité d'éthanol, si nécessaire.
- Si l'appareil n'est pas utilisé conformément aux indications du fabricant, le dispositif de protection fourni par l'appareil peut être compromis.
- Sachez que la limite actuelle du port USB 3.0 PowerShare peut varier selon la marque de l'ordinateur. C'est pourquoi un problème d'incompatibilité peut survenir. Par conséquent, il est conseillé d'utiliser un port USB 3.0 ou USB 2.0 standard si le périphérique USB n'est pas reconnu par le PC via le port USB 3.0 PowerShare.
- Votre caméra effectue automatiquement et régulièrement un étalonnage pour optimiser la qualité des images et la précision des mesures. Pendant cette opération, l'image s'interrompt brièvement et vous entendez un dé clic lorsque l'obturateur s'ouvre devant le détecteur. L'étalonnage automatique est plus fréquent au démarrage ou dans des environnements très froids ou chauds. Ce comportement est normal et permet de garantir des performances optimales de votre caméra.

Environnement d'exploitation

- N'exposez PAS l'appareil à des environnements extrêmement chauds, froids, poussiéreux, corrosifs, salins-alcalins ou humides. Assurez-vous que l'environnement d'exploitation répond aux exigences de l'appareil. La température de fonctionnement doit être comprise entre -20 °C et 60 °C (-4 °F à 140 °F) et l'humidité de fonctionnement doit être inférieure à 95 %.
- Placez l'appareil dans un endroit sec et bien aéré.
- N'exposez PAS l'appareil à de puissants rayonnements électromagnétiques ou à des environnements poussiéreux.
- N'orientez PAS l'objectif vers le soleil ou toute autre source de lumière vive.
- Pendant l'utilisation de tout équipement générant un laser, veillez à ce que l'objectif de l'appareil ne soit pas exposé au faisceau laser, car il pourrait brûler.
- L'appareil est destiné à un usage en intérieur.
- Le degré de pollution est de 2.
- Le niveau de protection est de IP67.

Services d'étalonnage

- Nous vous recommandons de renvoyer l'appareil pour étalonnage une fois par an. Veuillez également contacter le revendeur local pour obtenir des informations sur les points d'entretien. Pour des services d'étalonnage plus détaillés, veuillez visiter le site Internet

<https://www.hikmicrotech.com/en/support/calibration-service.html>.

Assistance technique

- Le portail <https://www.hikmicrotech.com/en/contact-us.html> vous aidera en tant que client HIKMICRO à tirer le meilleur de vos produits HIKMICRO. Depuis le portail, accédez à notre équipe d'assistance, à des logiciels et de la documentation, à des contacts en rapport avec le support, etc.

Urgence

- Si de la fumée, des odeurs ou du bruit s'échappent de l'appareil, mettez immédiatement l'appareil hors tension et débranchez le câble d'alimentation, puis contactez un centre de réparation.

Adresse de fabrication

Logement 313, Unité B, Bâtiment 2, 399 Danfeng Road, Sous-district de Xixing, District de Binjiang, Hangzhou, Zhejiang 310052, Chine
Hangzhou Microimage Software Co., Ltd.

AVIS DE CONFORMITÉ : il est possible que les produits de la série thermique soient soumis à des contrôles d'exportation dans divers pays ou diverses régions, ce qui inclut, sans s'y limiter, les États-Unis, l'Union européenne, le Royaume-Uni ou d'autres pays membres de l'Arrangement de Wassenaar. Veuillez consulter votre expert professionnel en questions juridiques ou en conformité ou les autorités de votre gouvernement local pour toute exigence de permis d'exportation si vous prévoyez de transférer, d'exporter ou de réexporter des produits de la série thermique entre différents pays.

Español

1. Descripción breve

La cámara térmica contra incendios es una cámara de imágenes resistente, compacta y de alta calidad, diseñada para que los inspectores puedan ver en total oscuridad y cuando hay humo, para ayudar a salvar vidas, proteger la propiedad y mantenerse seguros. Hay diferentes modos de imagen para adaptarse a la mayoría de las situaciones. Puede ver en directo y capturar instantáneas a través de HIKMICRO Viewer en su teléfono. También puede analizar imágenes sin conexión, generar y compartir informes a través de la aplicación. Escanee los códigos QR de la portada para descargar la aplicación. Puede descargar HIKMICRO Analyzer (<https://www.hikmicrotech.com/en/industrial-products/hikmicro-analyzer-software.html>) para analizar las imágenes profesionalmente con el dispositivo desconectado y generar un informe con formato personalizado en su ordenador.



HIKMICRO Viewer Android



HIKMICRO Viewer iOS

2. Apariencia (Página 1 – A)



El aspecto puede variar con los diferentes modelos. Seleccione el tipo del producto real como referencia.

2.1 Componente e interfaz

Núm.	Componente	Función
1	Pantalla	Muestra la interfaz de visualización en directo.
2	Botones	Para hacer funcionar el dispositivo.
3	Punto de montaje del cordón de seguridad	Monte el cordón de seguridad para facilitar su transporte.
4	Tapa de conexiones	Proteja las interfaces. La tapa de conexiones está protegida por una tapa de goma en la parte superior.
5	Mango de anilla para la interfaz	Gírelo para bloquear y desbloquear la cubierta de la interfaz.
6	Indicador de carga	<ul style="list-style-type: none"> ● Rojo fijo: Carga normal. ● Verde fijo: carga completa. ● Rojo y verde intermitente: Excepción de carga.
7	Interfaz USB tipo C	Utilice el cable USB de tipo A a tipo C para cargar el dispositivo o exportar archivos.
8	Ranura de la tarjeta SIM	Reservados.
9	Puntos de montaje de la correa de cuello	Coloque la correa de cuello.
10	Batería	Suministre energía al dispositivo.
11	Mango de anilla para la batería	Gírelo para bloquear y desbloquear la batería
12	Lente térmica	Ver la imagen térmica.
13	Contactos de carga	Reservados.
14	Soporte para trípode	Coloque el trípode.
15	Activador	Vista en directo: Presione el gatillo para capturar instantáneas.
		Modo menú: Apriete el gatillo para navegar por las opciones de abajo a arriba.

2.2 Botones

Botón	Descripción	Función
	Botón de encendido	Manténgalo pulsado para encender o apagar el dispositivo.

		Modo menú: Pulse para salir del menú o volver al menú anterior.
	Botón de modo	Vista en directo: Púlselo para alternar entre los modos de imagen. Modo menú: Púlselo para navegar por las opciones de arriba a abajo.
	Botón de ampliación	Vista en directo: Púlselo para cambiar los niveles de zoom. Modo menú: Púlselo para añadir valor al ajustar parámetros o activar y desactivar funciones.

Nota: Pulse  y  al mismo tiempo para entrar en el menú.

3. Coloque la correa de cuello y los cordones de seguridad (página 2)

Coloque la correa de cuello y el cordón retráctil para facilitar su transporte y evitar caídas accidentales.

3.1 Correa de cuello (página 2 - B)

3.2 Cordones de seguridad (página 2 - C)

Nota: ①Cordón de seguridad; ②Cordón retráctil.

4. Cargar el dispositivo

Cargue el dispositivo cuando la batería esté baja. Para la primera carga, encienda el dispositivo y cárguelo durante 3 horas hasta que esté completamente cargado. El reloj del dispositivo podría recuperar la hora predeterminada de fábrica si el dispositivo no se carga completamente.

Nota:

- La batería integrada que alimenta el reloj en tiempo real (RTC) del dispositivo se puede agotar en periodos largos de almacenamiento o transporte. Si se retira la batería recargable del dispositivo durante mucho tiempo, se recomienda recargar la batería RTC durante 10 horas para garantizar el buen funcionamiento del reloj del dispositivo.
- Para cargar completamente la batería del reloj en tiempo real, se debe cumplir con los siguientes requisitos:
 - a) La batería de litio recargable se debe instalar en el dispositivo.
 - b) El dispositivo debería seguir funcionando durante más de 8 horas antes de apagarse.

4.1 Cargar el dispositivo con la interfaz Tipo-C

Pasos

1. Doble hacia arriba la tapa de goma.
2. Agarre el mango de anilla de la interfaz y gírelo para desbloquearlo, y extraiga la tapa de conexiones.

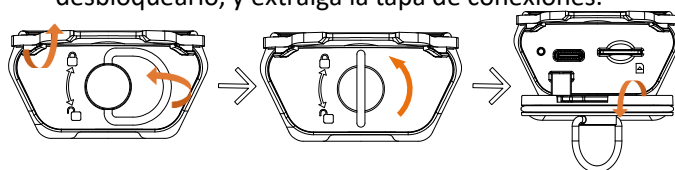

3. Conecte el cable USB de tipo A a tipo C y cargue el dispositivo.
4. Coloque la tapa de conexiones correctamente y agarre el mango de anilla de la interfaz, y gírelo para bloquear la tapa de conexiones.
5. Vuelva a colocar la tapa de goma en la parte superior.

4.2 Carga del dispositivo con la base de carga

Pasos:

1. Retire la batería del dispositivo.
 - 1) Agarre el mango de anilla de la batería y gírelo 90° para desbloquearla.
 - 2) Extraiga la batería del compartimento de batería.

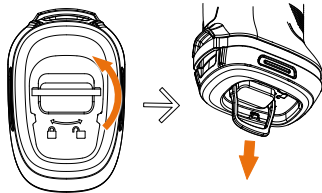

2. Conecte la base de carga a la red eléctrica con el adaptador de corriente que se suministra con la base de carga.
3. Inserte la batería en la base de carga. Puede ver el estado de carga mediante los indicadores.

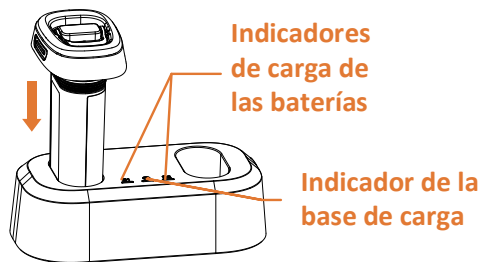

Nota:

- La tensión de entrada de la base de carga debe cumplir el circuito de energía limitada (12 V CC, 2 A).
 - Los indicadores de carga de los estados de las baterías son los siguientes: ① Rojo fijo: Carga normal; ② Verde fijo: Totalmente cargado; ③ Apagado: Excepción de carga.
 - Los indicadores de carga de los estados de la base son los siguientes: ① Rojo fijo: Funcionamiento correcto; ② Apagado: No está funcionando.
4. Cuando la batería esté completamente cargada, retírela de la base de carga.
 5. Alinee la pieza estriada de la batería con la muesca del dispositivo e introduzca la batería en el compartimento hasta que quede en posición de bloqueo.

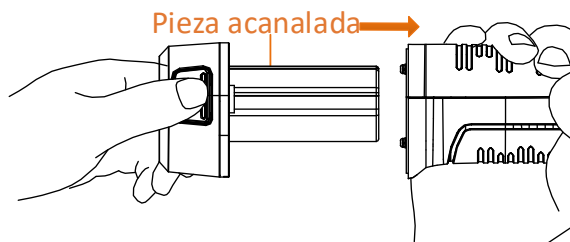

6. Agarre el mango de anilla y gírelo para bloquear la batería.

Manual de usuario



Información legal

Descargo de responsabilidad

EN LA MEDIDA MÁXIMA PERMITIDA POR LAS LEYES APLICABLES, ESTE MANUAL Y EL PRODUCTO DESCRITO — INCLUIDOS SU HARDWARE, SOFTWARE Y FIRMWARE— SE SUMINISTRAN «TAL CUAL» Y «CON TODOS SU FALLOS Y ERRORES». HIKMICRO NO OFRECE GARANTÍAS, EXPLÍCITAS O IMPLÍCITAS, INCLUIDAS, A MODO MERAMENTE ENUNCIATIVO MAS NO LIMITATIVO, AQUELLAS DE COMERCIABILIDAD, CALIDAD SATISFACTORIA O IDONEIDAD PARA UN PROPÓSITO EN PARTICULAR. EL USO QUE HAGA DEL PRODUCTO CORRE BAJO SU ÚNICO RIESGO. EN NINGÚN CASO, HIKMICRO PODRÁ CONSIDERARSE RESPONSABLE ANTE USTED DE NINGÚN DAÑO ESPECIAL, CONSECUENTE, INCIDENTAL O INDIRECTO, INCLUYENDO, ENTRE OTROS, DAÑOS POR PÉRDIDAS DE BENEFICIOS COMERCIALES, INTERRUPCIÓN DE LA ACTIVIDAD COMERCIAL, PÉRDIDA DE DATOS, CORRUPCIÓN DE LOS SISTEMAS O PÉRDIDA DE DOCUMENTACIÓN, YA SEA POR INCUMPLIMIENTO DEL CONTRATO, AGRAVIO (INCLUYENDO NEGLIGENCIA), RESPONSABILIDAD DEL PRODUCTO O EN RELACIÓN CON EL USO DEL PRODUCTO, INCLUSO CUANDO HIKMICRO HAYA RECIBIDO UNA NOTIFICACIÓN DE LA POSIBILIDAD DE DICHS DAÑOS O PÉRDIDAS.

USTED RECONOCE QUE LA NATURALEZA DE INTERNET IMPLICA RIESGOS DE SEGURIDAD INHERENTES Y QUE HIKMICRO NO TENDRÁ NINGUNA RESPONSABILIDAD POR NINGÚN FUNCIONAMIENTO ANORMAL, FILTRACIONES DE PRIVACIDAD U OTROS DAÑOS RESULTANTES DE ATAQUES CIBERNÉTICOS, ATAQUES DE PIRATAS INFORMÁTICOS, INFECCIONES DE VIRUS U OTROS RIESGOS DE SEGURIDAD PROPIOS DE INTERNET; NO OBSTANTE, HIKMICRO PROPORCIONARÁ EL APOYO TÉCNICO OPORTUNO DE SER NECESARIO.

USTED ACEPTA USAR ESTE PRODUCTO DE CONFORMIDAD CON TODAS LAS LEYES APLICABLES Y SOLO USTED ES EL ÚNICO RESPONSABLE DE ASEGURAR QUE EL USO CUMPLA CON DICHAS LEYES. EN ESPECIAL, USTED ES RESPONSABLE DE USAR ESTE PRODUCTO DE FORMA QUE NO INFRINJA LOS DERECHOS DE TERCEROS, INCLUYENDO, A MODO ENUNCIATIVO, DERECHOS DE PUBLICIDAD, DERECHOS DE PROPIEDAD INTELECTUAL, DERECHOS RELATIVOS A LA PROTECCIÓN DE DATOS Y OTROS DERECHOS RELATIVOS A LA PRIVACIDAD. NO UTILIZARÁ ESTE PRODUCTO PARA NINGÚN USO FINAL PROHIBIDO, INCLUYENDO EL DESARROLLO O LA PRODUCCIÓN DE ARMAS DE DESTRUCCIÓN MASIVA, EL DESARROLLO O PRODUCCIÓN DE ARMAS QUÍMICAS O BIOLÓGICAS, NINGUNA ACTIVIDAD EN EL CONTEXTO RELACIONADO CON ALGÚN EXPLOSIVO NUCLEAR O EL CICLO DE COMBUSTIBLE NUCLEAR INSEGURO O EN APOYO DE ABUSOS DE LOS DERECHOS HUMANOS.

EN CASO DE HABER CONFLICTO ENTRE ESTE MANUAL Y LA LEGISLACIÓN VIGENTE, ESTA ÚLTIMA PREVALECE.

Información normativa

Estas cláusulas solo se aplican a los productos que lleven la marca o la información correspondiente.

Declaración de cumplimiento normativo de la UE/RU

 Este producto, así como los accesorios suministrados (si procede), llevan la marca «CE» y, por lo tanto, cumplen con las normativas europeas armonizadas aplicables que se enumeran en la Directiva 2014/30/UE (CEM), la Directiva 2014/35/UE (baja tensión), la Directiva 2011/65/UE (RoHS) y la Directiva 2014/53/UE.

Bandas de frecuencia y potencia (para la CE)

Las bandas de frecuencia y los límites nominales de potencia de transmisión (radiada o conducida) aplicables a los siguientes equipos de radio son:
Wi-Fi a 2,4 GHz (2,4 GHz - 2,4835 GHz): 20 dBm
Bluetooth 2,4 GHz (2,4 GHz a 2,4835 GHz): 20 dBm

En el caso de los dispositivos suministrados sin adaptador de corriente, utilice un adaptador de corriente de un fabricante cualificado. Consulte las especificaciones técnicas del producto para conocer los requisitos eléctricos detallados.

En el caso de los dispositivos suministrados sin batería, utilice una batería de un fabricante cualificado. Consulte las especificaciones técnicas del producto para conocer los requisitos detallados de la batería.

Advertencia: Este es un producto de clase A. En un entorno doméstico este producto puede ocasionar interferencias radio, en cuyo caso es posible que sea el usuario el responsable de adoptar las medidas adecuadas.



Directiva 2012/19/UE (directiva RAEE): En la Unión Europea, los productos marcados con este símbolo no pueden ser desechados en el sistema de basura municipal sin recogida selectiva. Para un reciclaje adecuado, entregue este producto en el lugar de compra del equipo nuevo equivalente o deshágase de él en el punto de recogida designado a tal efecto. Para más información visite: www.recyclethis.info.



Directiva 2006/66/CE y su enmienda 2013/56/UE (directiva sobre baterías): Este producto lleva una batería que no puede ser desechada en el sistema municipal de basuras sin recogida selectiva dentro de la Unión Europea. Consulte la documentación del producto para ver la información específica de la batería. La batería lleva marcado este símbolo, que incluye unas letras indicando si contiene cadmio (Cd), plomo (Pb), o mercurio (Hg). Para un reciclaje adecuado, entregue la batería a su vendedor o llévela al punto de recogida de basuras designado a tal efecto. Para más información visite: www.recyclethis.info.

Instrucciones de seguridad

Lea detenidamente toda la información de seguridad antes de usar el dispositivo.

Estas instrucciones están destinadas a garantizar que el usuario pueda utilizar el producto correctamente para evitar peligros o pérdidas materiales.

Leyes y normativas

- El uso del producto ha de cumplir estrictamente con las normas de seguridad eléctrica locales.

Transporte

- Guarde el dispositivo en su paquete original o en uno similar cuando lo transporte.
- Guarde el embalaje para uso futuro. En el caso de que ocurra algún fallo, deberá devolver el dispositivo a la fábrica con el envoltorio original. En caso de transporte sin el envoltorio original podría resultar en daños en el dispositivo y la empresa no se hará responsable.
- No deje caer el producto ni lo someta a impactos físicos. Mantenga el dispositivo alejado de interferencias magnéticas.

Fuente de alimentación

- La tensión de entrada debe cumplir con el límite del circuito de alimentación (5 Vcc, 2 A) según el estándar IEC61010-1. Consulte las especificaciones técnicas para obtener información detallada.
- Asegúrese de que el enchufe esté correctamente conectado a la toma de corriente.
- NO conecte múltiples dispositivos a un mismo adaptador de corriente, para evitar el sobrecalentamiento y los riesgos de incendio por sobrecarga.
- En el caso de los dispositivos suministrados sin adaptador de corriente, utilice un adaptador de corriente de un fabricante cualificado. Consulte las especificaciones técnicas del producto para conocer los requisitos eléctricos detallados.

Batería

- El uso o sustitución inadecuados de la batería pueden ser un riesgo de explosión. Cámbiela únicamente por otra del mismo tipo o equivalente. El tipo de batería es HM-AHB02-3754. Deshágase de las baterías usadas conforme a las instrucciones proporcionadas por el fabricante de la batería.
- No cargue otros tipos de baterías con el cargador suministrado. Confirme que no haya material inflamable a menos de 2 m del cargador durante la carga.
- Para almacenar la batería durante un periodo prolongado, compruebe que esté completamente cargada cada medio año para garantizar la calidad de la misma. De lo contrario, podrían ocurrir daños.
- NO coloque la batería cerca de fuentes de calor o de fuego. Evite la luz directa del sol.
- NO se trague la batería para evitar quemaduras químicas.
- NO deje la batería al alcance de los niños.
- PRECAUCIÓN: Riesgo de explosión si se reemplaza la batería por otra de tipo incorrecto.
- No arroje la batería al fuego ni la meta en un horno caliente, ni intente aplastar o cortar mecánicamente la batería, ya que podría explotar.
- No permita que la batería quede expuesta a una presión de aire extremadamente baja, ya que podría explotar o tener fugas de líquido electrolítico o gas inflamable.
- Cuando el dispositivo esté apagado y la batería RTC esté llena, los ajustes de tiempo se podrán guardar durante 90 días.
- En el primer uso, encienda el dispositivo y cargue la batería RTC con la batería de litio durante más de 10 horas.
- La tensión de la batería es de 3,7 V y la capacidad de la batería es de 5400 mAh.

Mantenimiento

- Si el producto no funciona correctamente, por favor, póngase en contacto con su distribuidor o con el centro de servicio técnico más próximo. No nos haremos responsables de los problemas derivados de una reparación o mantenimiento no autorizados.
- Limpie suavemente el dispositivo con una gamuza limpia con una pequeña cantidad de etanol, si fuese necesario.
- Si el dispositivo no se utiliza de la forma especificada por el fabricante, la protección que este ofrece podría verse mermada.
- Tenga en cuenta que el límite real del puerto USB 3.0 PowerShare puede variar según la marca del ordenador, lo que podría causar problemas de incompatibilidad. Por ello, se aconseja utilizar un puerto USB 3.0 o USB 2.0 común si el ordenador no reconoce el dispositivo USB a través del puerto USB 3.0 PowerShare.
- La cámara realizará periódicamente una autocalibración para optimizar la calidad de la imagen y la precisión de las mediciones. Durante este proceso, la imagen se detendrá brevemente y se oírán un «clic» cuando el obturador se mueva delante del detector. La autocalibración será más frecuente durante el arranque o en ambientes muy fríos o calientes. Se trata de un proceso normal para garantizar un rendimiento óptimo de la cámara.

Entorno de uso

- NO exponga el dispositivo a entornos excesivamente cálidos, fríos, con polvo, corrosivos, salinos-alcalinos o húmedos. Compruebe que el entorno de uso se adapte a los requisitos del dispositivo. La temperatura de funcionamiento estará entre -20 °C y 60 °C (-4 °F y 140 °F), y la humedad relativa será inferior al 95 %.
- Coloque el dispositivo en un entorno seco y con buena ventilación.
- NO exponga el dispositivo a radiaciones electromagnéticas o entornos polvorientos.
- NO oriente la lente hacia el sol ni a otras luces brillantes.
- Cuando utilice equipos láser, asegúrese de que el objetivo del dispositivo no quede expuesto al rayo láser ya que podría quemarse.
- El dispositivo es apto para uso en interiores únicamente.
- El grado de contaminación es 2.
- El nivel de protección es IP67.

Servicio de calibración

- Le recomendamos llevar el dispositivo para su calibración una vez al año. Póngase en contacto con su distribuidor local para obtener información sobre el mantenimiento. Para obtener más información sobre los servicios de calibración, consulte <https://www.hikmicrotech.com/en/support/calibration-service.html>.

Soporte técnico

- <https://www.hikmicrotech.com/en/contact-us.html> le ayudará como cliente de HIKMICRO a sacar el máximo partido de sus productos HIKMICRO. El sitio le ofrece acceso a nuestro equipo de soporte, software y documentación, contactos de servicio, etc.

Emergencia

- Si hay presencia de humo, olores o ruidos procedentes del dispositivo, apague la alimentación inmediatamente, desenchufe el cable de alimentación y contacte con el servicio técnico.

Dirección de fabricación

Habitación 313, Unidad B, Edificio 2, Carretera de Danfeng 399, Subdistrito de Xixing, Distrito de Binjiang, Hangzhou, Zhejiang 310052, China
Hangzhou Microimage Software Co., Ltd.

AVISO DE CONFORMIDAD: Los productos de las series térmicas podrían estar sujetos a controles de exportación en algunos países o regiones; entre ellos, por ejemplo, los Estados Unidos, la Unión Europea, el Reino Unido y/o otros países miembros del Arreglo de Wassenaar. Consulte con algún experto en cumplimiento normativo y legal o con las autoridades gubernamentales locales para cumplir con los requisitos de licencia de exportación necesarios si desea transferir, exportar o reexportar los productos de las series térmicas entre distintos países.

Português

1. Breve descrição

A câmara térmica de combate a incêndios é uma câmara termográfica resistente, compacta e de alta qualidade concebida para os inspetores conseguirem ver na escuridão total e no meio de fumo, ajudando a salvar vidas, a proteger propriedades e a manter a segurança dos inspetores. Vários modos de imagem consoante a maior parte dos cenários.

Pode ver a visualização em direto e capturar instantâneos através do HIKMICRO Viewer no seu telemóvel. Também pode analisar imagens offline, gerar e partilhar um relatório através da aplicação. Leia os códigos QR na tampa para transferir a aplicação.

Pode transferir o HIKMICRO Analyzer (<https://www.hikmicrotech.com/en/industrial-products/hikmicro-analyzer-software.html>) para analisar profissionalmente imagens offline e gerar um relatório com um formato personalizado no seu PC.



HIKMICRO Viewer Android



HIKMICRO Viewer iOS

2. Aspeto (Página 1 – A)



As características podem variar consoante os diferentes modelos. Tenha o produto real como referência.

2.1 Componentes e interface



N.º	Componente	Função
1	Ecrã	Apresentar a interface de visualização em direto.
2	Botões	Para utilizar o dispositivo.
3	Pontos de montagem do cordão	Montar o cordão para facilitar o transporte.
4	Tampa da interface	Para proteger as interfaces. A tampa da interface é protegida através de uma tampa de borracha por cima.

N.º	Componente	Função
5	Pega em anel da interface	Rodar para bloquear e desbloquear a tampa da interface.
6	Indicador de carga	<ul style="list-style-type: none"> ● Vermelho fixo: Carregamento normal. ● Verde fixo: Totalmente carregada. ● Vermelho e verde intermitente: Exceção de carregamento.
7	Interface USB Type-C	Carregue o dispositivo ou exporte ficheiros com o cabo USB Tipo-A para Tipo-C.
8	Ranhura para cartão SIM	Reservado.
9	Pontos de montagem da correia do pescoço	Montar a correia de pescoço.
10	Bateria	Fornecer alimentação ao dispositivo.
11	Pega em anel da bateria	Rodar para bloquear e desbloquear a bateria.
12	Lente térmica	Ver a imagem térmica.
13	Contactos de carregamento	Reservado.
14	Suporte do tripé	Montar o tripé.
15	Acionar	Visualização em direto: Prima o gatilho para capturar instantâneos.
		Modo de menu: Prima o acionador para explorar as opções de baixo para cima.

2.2 Botões

Botão	Descrição	Função
	Botão de alimentação	Mantenha premida para ligar/desligar o dispositivo. Modo de menu: Prima para sair do menu ou regressar ao menu anterior.
	Botão Modo	Visualização em direto: Prima para alternar entre os modos de imagem. Modo de menu: Prima para explorar as opções de cima para baixo.
	Botão para ampliar	Visualização em direto: Prima para alternar entre os níveis de ampliação. Modo de menu: Prima para adicionar um valor quando definir parâmetros ou ativar/desativar funções.



Nota: Prima  e  ao mesmo tempo para aceder ao menu.

3. Fixar correia do pescoço e cordões (Página 2)

Fixe a correia do pescoço e o cordão retrátil para facilitar o transporte e evitar quedas acidentais.

3.1 Correia do pescoço (Página 2 – B)

3.2 Cordões (Página 2 – C)

Nota: ① Cordão; ② Cordão retrátil.

4. Carregar o dispositivo

Carregue o dispositivo quando a bateria estiver fraca. Para o primeiro carregamento, ligue o dispositivo e carregue-o durante 3 horas até estar completamente carregado. O relógio do dispositivo pode reverter para a hora predefinida caso o dispositivo não esteja totalmente carregado.

Nota:

- A bateria integrada que alimenta o relógio de tempo real (RTC) do dispositivo pode descarregar durante o transporte ou o armazenamento prolongados. Se a bateria recarregável for removida do dispositivo durante um longo período de tempo, recomenda-se que carregue a bateria RTC durante 10 horas para garantir o funcionamento correto do relógio do dispositivo.
- Para carregar completamente a bateria do RTC, os seguintes requisitos devem ser cumpridos:
 - a) A bateria de lítio recarregável deve estar instalada no dispositivo.
 - b) O dispositivo deve estar a funcionar durante mais de 8 horas antes de ser desligado.

4.1 Carregar o dispositivo através da interface Type-C

Passos

1. Dobre a tampa de borracha.
2. Agarre a pega em anel da interface, rode-a para desbloquear e puxe a tampa da interface para fora.

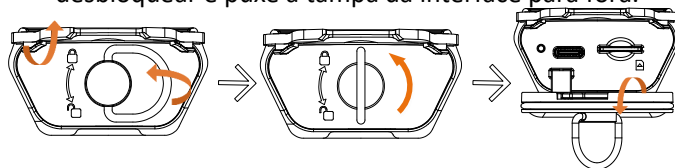

3. Ligue o cabo USB tipo-A para tipo-C e carregue o dispositivo.
4. Coloque a tampa da interface no lugar, agarre a pega em anel da interface e rode-a para bloquear a tampa da interface.
5. Volte a colocar a tampa de borracha por cima.

4.2 Carregar o dispositivo através da base de carregamento

Passos:

1. Remover a bateria do dispositivo.
 - 1) Agarre a pega em anel da bateria e rode-a 90° para desbloquear a bateria.
 - 2) Retire a bateria do compartimento da bateria.

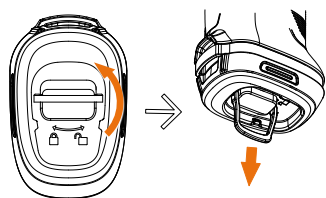

2. Ligue a base de carregamento à fonte de alimentação através do adaptador de corrente da base de carregamento fornecido.
3. Insira a bateria na base de carregamento. Pode ver o estado de carregamento através dos indicadores.

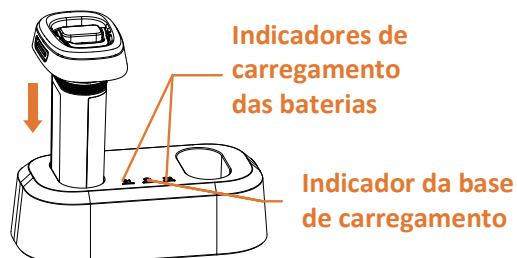

Nota:

- A tensão de entrada da base de carregamento deve cumprir o circuito de corrente limitada (12 VCC, 2 A).
 - Os estados dos indicadores de carregamento das baterias são os seguintes: ① Vermelho sólido: Carregamento normal; ② Verde sólido: Carregamento completo; ③ DESLIGADO: Exceção de carregamento.
 - Os estados dos indicadores da base de carregamento são os seguintes: ① Vermelho sólido: Funcionamento correto; ② DESLIGADO: Não está a funcionar.
4. Quando a bateria estiver totalmente carregada, extraia-a da base de carregamento.
 5. Alinhe a peça vermelha na bateria com o entalhe do dispositivo e coloque a bateria no compartimento da bateria de modo a ficar na posição bloqueada.

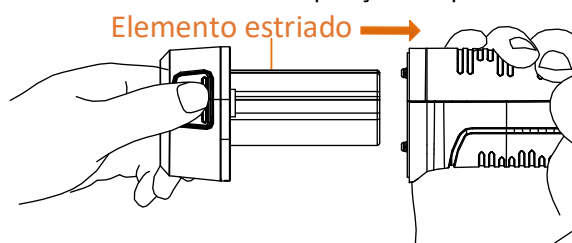

6. Agarre a pega em anel e rode-a para bloquear a bateria.

Manual de utilizador



Informação legal

Aviso legal

NA MEDIDA MÁXIMA PERMITIDA PELA LEI APLICÁVEL, ESTE MANUAL E O PRODUTO DESCRITO, COM O SEU HARDWARE, SOFTWARE E FIRMWARE, SÃO FORNECIDOS "TAL COMO ESTÃO" E "COM TODAS AS SUAS FALHAS E ERROS". A HIKMICRO NÃO APRESENTA QUAISQUER GARANTIAS, EXPRESSAS OU IMPLÍCITAS, INCLUINDO, SEM QUAISQUER LIMITAÇÕES, GARANTIAS DE

COMERCIABILIDADE, QUALIDADE SATISFATÓRIA OU ADEQUAÇÃO A UM DETERMINADO FIM. A SUA UTILIZAÇÃO DESTE PRODUTO É FEITA POR SUA CONTA E RISCO. EM NENHUMA CIRCUNSTÂNCIA, A HIKMICRO SERÁ RESPONSÁVEL POR SI EM RELAÇÃO A QUAISQUER DANOS ESPECIAIS, CONSEQUENCIAIS, INCIDENTAIS OU INDIRETOS, INCLUINDO, ENTRE OUTROS, DANOS PELA PERDA DE LUCROS COMERCIAIS, INTERRUÇÃO DA ATIVIDADE, PERDA DE DADOS, CORRUPÇÃO DE SISTEMAS OU PERDA DE DOCUMENTAÇÃO SEJA COM BASE NUMA VIOLAÇÃO DO CONTRATO, ATOS ILÍCITOS (INCLUÍDO NEGLIGÊNCIA), RESPONSABILIDADE PELO PRODUTO OU, DE OUTRO MODO, RELACIONADA COM A UTILIZAÇÃO DO PRODUTO, AINDA QUE A HIKMICRO TENHA SIDO AVISADA SOBRE A POSSIBILIDADE DE TAIS DANOS OU PERDAS. O UTILIZADOR RECONHECE QUE A NATUREZA DA INTERNET OFERECE RISCOS DE SEGURANÇA INERENTES E QUE A HIKMICRO NÃO SERÁ RESPONSABILIZADA POR UM FUNCIONAMENTO ANORMAL, PERDA DE PRIVACIDADE OU OUTROS DANOS RESULTANTES DE ATAQUES INFORMÁTICOS, ATAQUES DE PIRATARIA, INFEÇÃO POR VÍRUS OU OUTROS RISCOS ASSOCIADOS À SEGURANÇA DA INTERNET. NO ENTANTO, A HIKMICRO PRESTARÁ APOIO TÉCNICO ATEMPADO, SE SOLICITADO.

O UTILIZADOR ACEITA UTILIZAR ESTE PRODUTO EM CONFORMIDADE COM TODAS AS LEIS APLICÁVEIS E SER O ÚNICO RESPONSÁVEL POR GARANTIR QUE A SUA UTILIZAÇÃO É CONFORME À LEI APLICÁVEL.

PARTICULARMENTE, O UTILIZADOR É O RESPONSÁVEL PELA UTILIZAÇÃO DESTE PRODUTO DE MODO QUE NÃO INFIRJA OS DIREITOS DE TERCEIROS, INCLUINDO, ENTRE OUTROS, OS DIREITOS DE PUBLICIDADE, DIREITOS DE PROPRIEDADE INTELECTUAL OU DE PROTEÇÃO DE DADOS, OU QUAISQUER OUTROS DIREITOS DE PRIVACIDADE. O UTILIZADOR NÃO PODERÁ UTILIZAR ESTE PRODUTO PARA QUAISQUER UTILIZAÇÕES FINAIS PROIBIDAS, INCLUINDO O DESENVOLVIMENTO OU PRODUÇÃO DE ARMAS DE DESTRUIÇÃO MACIÇA, DESENVOLVIMENTO OU PRODUÇÃO DE QUÍMICOS OU ARMAS BIOLÓGICAS, QUAISQUER ATIVIDADES DESENVOLVIDAS NO ÂMBITO DE EXPLOSIVOS NUCLEARES OU CICLOS DE COMBUSTÍVEL NUCLEAR INSEGURO OU PARA APOIAR ABUSOS AOS DIREITOS HUMANOS.

NA EVENTUALIDADE DA OCORRÊNCIA DE ALGUM CONFLITO ENTRE ESTE MANUAL E A LEGISLAÇÃO APLICÁVEL, ESTA ÚLTIMA PREVALECE.

Informações sobre as normas reguladoras

As presentes cláusulas aplicam-se apenas aos produtos que apresentam a marcação ou informação correspondentes.

Declaração de conformidade UE/Reino Unido

CE Este produto e, se aplicável, os acessórios fornecidos também têm a marcação "CE" e estão em conformidade com as normas europeias harmonizadas aplicáveis enumeradas na Diretiva 2014/30/UE (EMCD), Diretiva 2014/35/UE (LVD) e Diretiva 2011/65/UE (RoHS), Diretiva 2014/53/UE.

Bandas de frequência e potência (para CE)

As bandas de frequência e os limites nominais da potência de transmissão (radiada e/ou conduzida) aplicáveis ao equipamento de rádio abaixo são os seguintes:

Wi-Fi 2,4 GHz (2,4 GHz a 2,4835 GHz): 20 dBm

Bluetooth 2,4 GHz (2,4 GHz a 2,4835 GHz): 20 dBm

Para dispositivos sem adaptador de alimentação incluído, utilize um adaptador de alimentação fornecido por um fabricante qualificado. Para informações detalhadas sobre os requisitos relativos à alimentação, consulte as especificações do produto.

Para dispositivos sem bateria incluída, utilize uma bateria fornecida por um fabricante qualificado. Para informações detalhadas sobre os requisitos relacionados com a bateria, consulte as especificações do produto.

Aviso: Este é um produto de classe A. Num ambiente doméstico, este produto poderá causar interferências radioelétricas; nesse caso, pode ser necessário que o utilizador tome as medidas adequadas.



Diretiva 2012/19/UE (Diretiva REEE): Os produtos com este símbolo não podem ser eliminados como resíduos urbanos indiferenciados na União Europeia. Para uma reciclagem adequada, devolva este produto ao seu fornecedor local quando adquirir um novo equipamento equivalente ou elimine-o através dos pontos de recolha adequados. Para mais informações, consulte: www.recyclethis.info.



Diretiva 2006/66/CE e respetiva alteração 2013/56/UE (Diretiva relativa às pilhas e baterias): Este produto contém uma bateria que não pode ser eliminada como resíduo urbano indiferenciado na União Europeia. Consulte a documentação do produto para obter informações específicas acerca da bateria. A bateria está marcada com este símbolo, que poderá incluir inscrições para indicar a presença de cádmio (Cd), chumbo (Pb), ou mercúrio (Hg). Para reciclar o produto de forma adequada, devolva a bateria ao seu fornecedor ou coloque-a num ponto de recolha apropriado. Para mais informações, consulte: www.recyclethis.info.

Instruções de segurança

Antes da utilização, leia atentamente todas as informações relacionadas com a segurança.

Estas instruções destinam-se a garantir que o utilizador possa utilizar o produto corretamente para evitar perigos ou perdas materiais.

Legislação e regulamentos

- A utilização do produto deve estar em total conformidade com as normas locais de manuseamento de aparelhos elétricos.

Transporte

- Mantenha o dispositivo na embalagem original ou similar, quando o transportar.
- Depois da abertura da embalagem do produto, guarde todos invólucros, para uso posterior. Em caso de qualquer avaria, deve devolver o dispositivo à fábrica com o invólucro original. O transporte sem o invólucro original pode resultar em danos no dispositivo, sendo que a empresa não assumirá quaisquer responsabilidades.
- Não deixe o produto cair, nem o sujeite a impactos físicos. Mantenha o dispositivo longe de interferências magnéticas.

Alimentação elétrica

- A tensão de entrada deve cumprir o circuito de potência limitada (5 V CC, 2 A), de acordo com a norma IEC61010-1. Consulte as especificações técnicas para obter informações detalhadas.
- Certifique-se de que a ficha está devidamente ligada à tomada.

- NÃO ligue vários dispositivos a um adaptador de energia, para evitar o superaquecimento e riscos de incêndio provocados por sobrecarga.
- Para dispositivos sem adaptador de alimentação incluído, utilize um adaptador de alimentação fornecido por um fabricante qualificado. Para informações detalhadas sobre os requisitos relativos à alimentação, consulte as especificações do produto.

Bateria

- A utilização ou substituição inadequadas da bateria poderá resultar em risco de explosão. Substitua apenas por uma bateria do mesmo tipo ou de tipo equivalente. O tipo da bateria é HM-AHB02-3754. Elimine as baterias usadas em conformidade com as instruções fornecidas pelo fabricante da bateria.
- Não carregue outro tipo de bateria com o carregador fornecido. Certifique-se de que não existe material inflamável no raio de dois metros do carregador enquanto o carregamento é efetuado.
- Em caso de armazenamento prolongado da bateria, certifique-se de que esta é totalmente carregada de 6 em 6 meses, garantindo, assim, a sua qualidade. Caso contrário, poderão ocorrer danos.
- NÃO coloque a bateria perto de uma fonte de calor ou do fogo. Evite a luz solar direta.
- NÃO engula a bateria para evitar queimaduras químicas.
- NÃO coloque a bateria ao alcance das crianças.
- ADVERTÊNCIA: Existe risco de explosão se a bateria for substituída por outra de tipo incorreto.
- Não proceda à eliminação da bateria numa fogueira ou forno quente, ou mediante esmagamento ou corte mecânico da mesma pois tal pode resultar numa explosão.
- Não sujeite a bateria a pressão de ar extremamente baixa pois tal poderá resultar numa explosão de líquido inflamável ou gás.
- Quando o dispositivo está desligado e a bateria do RTC está cheia, as definições de hora podem ser guardadas durante 90 dias.
- Antes da primeira utilização, ligue o dispositivo e carregue a bateria do RTC com a bateria de lítio durante mais de 10 horas.
- A tensão da bateria é de 3,7 V e a capacidade da bateria é de 5400 mAh.

Manutenção

- Se o produto não funcionar corretamente, contacte o seu fornecedor ou o seu centro de assistência mais próximo. Não assumimos qualquer responsabilidade por problemas causados por reparações ou manutenções não autorizadas.
- Limpe o dispositivo suavemente com um pano limpo e uma pequena quantidade de etanol, se necessário.
- Se o dispositivo for utilizado de uma forma não especificada pelo fabricante, a proteção providenciada pelo dispositivo poderá ser afetada.
- Tenha em consideração que o limite atual da porta USB 3.0 PowerShare pode variar em função da marca do PC e resultar em problemas de incompatibilidade. Assim sendo, é aconselhável utilizar uma porta USB 3.0 ou USB 2.0 convencional se o dispositivo USB não for reconhecido pelo PC com a porta USB 3.0 PowerShare.

- A câmara efetua periodicamente uma autocalibração para otimizar a qualidade da imagem e a precisão da medição. Neste processo, a imagem é colocada em pausa por breves instantes e ouvirá um "clique" enquanto o obturador se move à frente do detetor. A autocalibração será mais frequente durante o arranque ou em ambientes muito frios ou quentes. Esta operação faz parte do funcionamento normal para garantir um desempenho ótimo da câmara.

Ambiente da utilização

- NÃO exponha o dispositivo a ambientes extremamente quentes, frios, poeirentos, corrosivos, alcalino salinos ou húmidos. Certifique-se de que o ambiente de funcionamento do dispositivo cumpre os requisitos do mesmo. A temperatura de funcionamento deve situar-se entre -20 °C a 60 °C e a humidade de funcionamento deve ser inferior a 95%.
- Coloque o dispositivo num ambiente seco e bem ventilado.
- NÃO exponha o dispositivo a radiação eletromagnética elevada nem a ambientes com pó.
- NÃO direcione a lente para o sol nem para qualquer outra luz brilhante.
- Quando estiver a utilizar qualquer equipamento a laser, verifique se a lente do dispositivo não se encontra exposta ao feixe de laser, caso contrário pode queimar.
- O dispositivo é adequado para ambientes interiores.
- O grau de poluição é 2.
- O nível de proteção é IP67.

Serviço de calibração

- Recomendamos remeter uma vez por ano o dispositivo para calibração, contacte o revendedor local para obter mais informação sobre os centros de manutenção. Para mais informação sobre os serviços de calibração, visite <https://www.hikmicrotech.com/en/support/calibration-service.html>.

Suporte técnico

- Enquanto cliente da HIKMICRO, <https://www.hikmicrotech.com/en/contact-us.html> irá ajudá-lo a tirar o máximo partido dos seus produtos HIKMICRO. O portal dá-lhe acesso à nossa equipa de apoio ao cliente, software, documentação, contactos de serviço, etc.

Emergência

- Caso o dispositivo emita fumo, odores ou ruídos, desligue a alimentação elétrica de imediato, retire o cabo de alimentação da tomada e contacte o centro de assistência.

Endereço do fabricante

Sala 313, Unidade B, Edifício 2, Rua Danfeng 399, Subdistrito Xixing, Distrito Binjiang, Hangzhou, Zhejiang 310052, China
Hangzhou Microimage Software Co., Ltd.

AVISO DE CONFORMIDADE: Os produtos da série térmica poderão estar sujeitos a controlos de exportação em vários países ou regiões, incluindo sem limite, os Estados Unidos da América, a União Europeia, o Reino Unido e/ou outros países-membro do Acordo de Wassenaar. Consulte o seu especialista em legislação ou em conformidade ou as autoridades locais para saber os requisitos de licença de exportação necessários se pretender transferir, exportar, voltar a exportar os produtos da série térmica entre países diferentes.

1. Descrizione sintetica

La termocamera antincendio è una videocamera a imaging termico solida, compatta e di alta qualità progettata per consentire al personale antincendio di osservare in condizioni di oscurità totale o presenza di fumo, per aiutare a salvare vite, proteggere le proprietà e tenere al sicuro il personale. Le diverse modalità di visualizzazione rispondono alle esigenze di gran parte degli scenari. Con HIKMICRO Viewer è possibile visualizzare le immagini dal vivo e acquisire istantanee dal proprio telefono. È inoltre possibile analizzare le immagini offline e generare e condividere un report tramite l'app. Eseguire la scansione del codice QR per scaricare l'applicazione. È inoltre possibile scaricare HIKMICRO Analyzer (<https://www.hikmicrotech.com/en/industrial-products/hikmicro-analyzer-software.html>) per analizzare le immagini offline in modo professionale e generare un report sul computer in formato personalizzato.



HIKMICRO Viewer per Android



HIKMICRO Viewer per iOS

2. Descrizione (Pagina 1 – A)



L'aspetto dei vari modelli può variare. Fare riferimento al prodotto reale.

2.1 Componenti e interfaccia

N.	Componente	Funzione
1	Schermo	Visualizza l'interfaccia delle scene dal vivo.
2	Pulsanti	Per l'utilizzo del dispositivo.
3	Punti di montaggio del cordino	Montare il cordino per trasportare con più facilità.
4	Protezione interfaccia	Proteggere le interfacce. L'interfaccia è protetta da una copertura superiore in gomma.
5	Impugnatura ad anello per l'interfaccia	Ruotare per bloccare e sbloccare la copertura dell'interfaccia.
6	Indicatore di carica	<ul style="list-style-type: none"> ● Rosso fisso: Caricamento normale. ● Verde fisso: Carica completata. ● Luci rossa e verde lampeggianti: Anomalia durante la ricarica.
7	Interfaccia USB Type-C	Consente di ricaricare il dispositivo o esportare i file con il cavo USB da Type-A a Type-C.

N.	Componente	Funzione
8	Slot della scheda SIM	Riservato.
9	Punti di montaggio per la tracolla	Montare la tracolla.
10	Batteria	Alimentare il dispositivo.
11	Impugnatura ad anello per la batteria	Ruotare per bloccare e sbloccare la batteria.
12	Obiettivo termico	Mostra l'immagine termografica.
13	Contatti di ricarica	Riservato.
14	Supporto per treppiede	Montare il treppiede.
15	Pulsante di attivazione	Visualizzazione live: premere il pulsante di attivazione per realizzare istantanee.
		Modalità menu: Premere il grilletto per scorrere le opzioni dal basso verso l'alto.

2.2 Pulsanti

Pulsante	Descrizione	Funzione
	Pulsante di alimentazione	Tenere premuto per accendere o spegnere il dispositivo.
		Modalità menu: Premere per uscire dal menu o tornare al menu precedente.
	Pulsante modalità	Visualizzazione live: Premere per cambiare modalità di visualizzazione.
		Modalità menu: Premere il grilletto per scorrere le opzioni dall'alto verso il basso.
	Pulsante zoom in avanti	Visualizzazione live: Premere per cambiare il livello di ingrandimento.
		Modalità menu: Premere per aumentare il valore durante l'impostazione dei parametri o per attivare/disattivare le funzioni.

Nota: premere  e  contemporaneamente per entrare nel menu.

3. Fissare tracolla e cordini (pagina 2)

Fissare tracolla e cordino retraibile per un trasporto più semplice e per impedire cadute accidentali.

3.1 Tracolla (pagina 2 – B)

3.2 Cordini (pagina 2 – C)

Nota: ①Cordino. ②Cordino retraibile.

4. Carica del dispositivo

Caricare il dispositivo quando si abbassa il livello della batteria. Per il primo caricamento, accendere il dispositivo e ricaricarlo per 3 ore finché non è completamente carico. Il dispositivo potrebbe tornare all'orario predefinito se non è completamente carico.

Nota:

- La batteria a celle integrata che alimenta l'orologio in tempo reale (RTC) del dispositivo può scaricarsi durante trasporti o periodi di stoccaggio per mancato utilizzo di lunga durata. Se la batteria ricaricabile viene rimossa dal dispositivo per un lungo periodo, si consiglia di ricaricare la batteria RTC per 10 ore per assicurare il buon funzionamento dell'orologio del dispositivo.
- Per garantire la ricarica completa della batteria RTC, occorre rispettare i seguenti requisiti:
 - a) La batteria al litio ricaricabile deve essere installata sul dispositivo.
 - b) Il dispositivo deve essere tenuto in funzione almeno 8 ore prima di spegnerlo.

4.1 Caricamento del dispositivo tramite interfaccia Type-C

Procedura

1. Ripiegare la copertura in gomma.
2. Afferrare l'impugnatura ad anello dell'interfaccia e ruotarla per sbloccare la copertura dell'interfaccia.

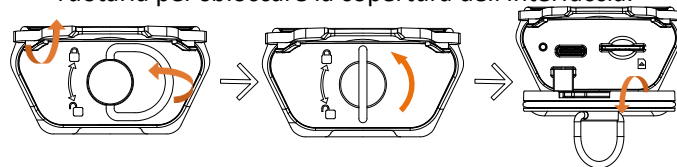

3. Collegare il cavo da Type-A a Type-C e caricare il dispositivo.
4. Rimettere in sede la copertura dell'interfaccia, afferrare l'impugnatura ad anello dell'interfaccia e ruotarla per bloccare la copertura dell'interfaccia.
5. Rimettere in sede la copertura superiore in gomma.

4.2 Caricamento del dispositivo tramite base di ricarica

Procedura:

1. Rimuovere la batteria dal dispositivo.
 - 1) Afferrare l'impugnatura ad anello per la batteria e ruotarla di 90° per sbloccare la batteria.
 - 2) Estrarre la batteria dal vano batterie.

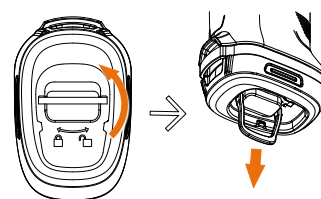

2. Collegare la base di ricarica all'alimentazione usando l'alimentatore per base di ricarica in dotazione.

- Inserire la batteria nella base di ricarica. È possibile verificare lo stato della ricarica tramite gli indicatori.

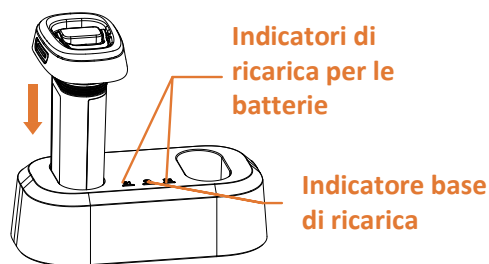

Nota:

- la tensione di ingresso della base di ricarica deve corrispondere ai requisiti del circuito a bassa potenza (12 V CC, 2 A).
 - Gli indicatori di ricarica indicano lo stato delle batterie come segue. ① Rosso fisso: Ricarica normale. ② Verde fisso: Ricarica completata. ③ SPENTO: Anomalia durante la ricarica.
 - Gli stati dell'indicatore base di ricarica sono i seguenti. ① Rosso fisso: Funzionamento normale. ② SPENTO: Non funzionante.
- Quando la batteria è completamente carica, estrarla dalla base di ricarica.
 - Allineare la parte scanalata della batteria con l'incavo del dispositivo e inserire la batteria nel vano batterie finché non è in posizione bloccata.

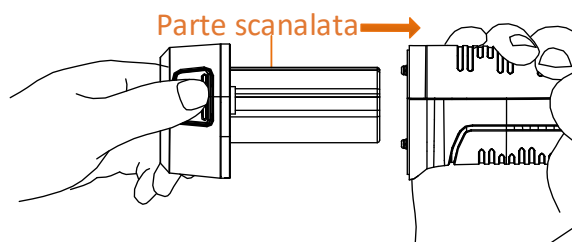

- Afferrare l'impugnatura ad anello e ruotarla per bloccare la batteria.

Manuale dell'utente



Informazioni legali

Esclusione di responsabilità

NELLA MISURA MASSIMA CONSENTITA DALLA LEGGE VIGENTE, QUESTO MANUALE E IL PRODOTTO DESCRITTO, CON IL SUO HARDWARE, SOFTWARE E FIRMWARE, SONO FORNITI "COSÌ COME SONO" E "CON TUTTI I DIFETTI E GLI ERRORI". HIKMICRO NON RILASCI ALCUNA GARANZIA, NÉ ESPRESSA NÉ IMPLICITA COME, SOLO A TITOLO DI ESEMPIO, GARANZIE DI COMMERCIALIZZABILITÀ, QUALITÀ SODDISFACENTE O IDONEITÀ PER UN USO SPECIFICO. L'UTENTE UTILIZZA IL PRODOTTO A PROPRIO RISCHIO. HIKMICRO DECLINA QUALSIASI RESPONSABILITÀ VERSO L'UTENTE IN RELAZIONE A DANNI SPECIALI, CONSEGUENZIALI E INCIDENTALI, COMPRESI, TRA GLI ALTRI, I DANNI DERIVANTI DA MANCATO PROFITTO, INTERRUZIONE DELL'ATTIVITÀ O PERDITA DI DATI, DANNEGGIAMENTO DI SISTEMI O PERDITA DI DOCUMENTAZIONE, DERIVANTI DA INADEMPIENZA CONTRATTUALE, ILLECITO (COMPRESA LA NEGLIGENZA),

RESPONSABILITÀ PER DANNI AI PRODOTTI O ALTRIMENTI IN RELAZIONE ALL'USO DEL PRODOTTO, ANCHE QUALORA HIKMICRO SIA STATA INFORMATA DELLA POSSIBILITÀ DI TALI DANNI O PERDITE.

L'UTENTE RICONOSCE CHE LA NATURA DI INTERNET PREVEDE RISCHI DI SICUREZZA INTRINSECI E CHE HIKMICRO DECLINA QUALSIASI RESPONSABILITÀ IN RELAZIONE A FUNZIONAMENTI ANOMALI, VIOLAZIONE DELLA RISERVATEZZA O ALTRI DANNI RISULTANTI DA ATTACCHI INFORMATICI, INFEZIONE DA VIRUS O ALTRI RISCHI LEGATI ALLA SICUREZZA SU INTERNET; TUTTAVIA, HIKMICRO FORNIRÀ TEMPESTIVO SUPPORTO TECNICO, SE NECESSARIO.

L'UTENTE ACCETTA DI UTILIZZARE IL PRODOTTO IN CONFORMITÀ A TUTTE LE LEGGI VIGENTI E DI ESSERE IL SOLO RESPONSABILE DI TALE UTILIZZO CONFORME. IN PARTICOLARE, L'UTENTE È RESPONSABILE DEL FATTO CHE L'UTILIZZO DEL PRODOTTO NON VIOLI DIRITTI DI TERZI COME, SOLO A TITOLO DI ESEMPIO, DIRITTI DI PUBBLICITÀ, DIRITTI DI PROPRIETÀ INTELLETTUALE O DIRITTI RELATIVI ALLA PROTEZIONE DEI DATI E ALTRI DIRITTI RIGUARDANTI LA PRIVACY. NON È CONSENTITO UTILIZZARE QUESTO PRODOTTO PER SCOPI PROIBITI, COME, TRA GLI ALTRI, LA PRODUZIONE DI ARMI DI DISTRUZIONE DI MASSA, LO SVILUPPO O LA PRODUZIONE DI ARMI CHIMICHE O BIOLOGICHE, QUALSIASI ATTIVITÀ SVOLTA IN CONTESTI CORRELATI A ESPLOSIVI NUCLEARI O COMBUSTIBILI NUCLEARI NON SICURI O ATTIVITÀ CHE CAUSINO VIOLAZIONI DEI DIRITTI UMANI.

IN CASO DI CONFLITTO TRA IL PRESENTE MANUALE E LA LEGGE VIGENTE, PREVARRÀ QUEST'ULTIMA.

Informazioni sulle norme

Queste clausole si applicano solo ai prodotti recanti il marchio o le informazioni corrispondenti.

Dichiarazione di conformità UE/UK

CE Questo prodotto e gli eventuali accessori in dotazione sono contrassegnati con il marchio "CE", quindi sono conformi alle norme europee armonizzate vigenti di cui alle direttive 2014/30/UE (CEM), 2014/35/UE (direttiva Bassa Tensione) e 2011/65/UE (RoHS) e Direttiva 2014/53/UE.

Bande di frequenza e potenza (per CE)

I limiti nominali delle bande di frequenza e della potenza di trasmissione (irradiate e/o condotta) applicabili alla seguente apparecchiatura radio sono:
 Wi-Fi 2,4 GHz (da 2,4 a 2,4835 GHz): 20 dBm
 Bluetooth 2,4 GHz (da 2,4 a 2,4835 GHz): 20 dBm

Per dispositivi senza alimentatore in dotazione, usare alimentatori forniti da un produttore qualificato. Fare riferimento alle specifiche del prodotto per i requisiti di alimentazione dettagliati.

Per i dispositivi senza batteria in dotazione, utilizzare una batteria fornita da un produttore qualificato. Fare riferimento alle specifiche del prodotto per i requisiti di batteria dettagliati.

Avvertenza: il presente prodotto è un dispositivo di Classe A. Il prodotto può causare interferenze radio in ambienti residenziali; in tal caso l'utente dovrà adottare contromisure adeguate.



Direttiva 2012/19/UE (direttiva RAEE): i prodotti contrassegnati con il presente simbolo non possono essere smaltiti come rifiuti domestici indifferenziati nell'Unione europea. Per lo smaltimento corretto, restituire il prodotto al rivenditore in occasione dell'acquisto di un nuovo dispositivo o smaltirlo nei punti di raccolta autorizzati. Ulteriori informazioni sono disponibili sul sito: www.recyclethis.info.



Direttiva 2006/66/CE, modificata dalla direttiva 2013/56/UE (direttiva batterie): questo prodotto contiene una batteria e non è possibile smaltirlo con i rifiuti domestici indifferenziati nell'Unione europea. Consultare la documentazione del prodotto per le informazioni specifiche sulla batteria. La batteria è contrassegnata con il presente simbolo, che potrebbe includere le sigle di cadmio (Cd), piombo (Pb) o mercurio (Hg). Per lo smaltimento corretto, restituire la batteria al rivenditore locale o smaltirla nei punti di raccolta autorizzati. Ulteriori informazioni sono disponibili sul sito: www.recyclethis.info.

Istruzioni per la sicurezza

Leggere accuratamente le informazioni di sicurezza prima dell'uso.

Le presenti istruzioni hanno lo scopo di garantire che il prodotto venga utilizzato in modo corretto, evitando situazioni di pericolo o danni materiali.

Leggi e regolamenti

- Il prodotto deve essere utilizzato rispettando rigorosamente le norme locali in materia di sicurezza elettrica.

Trasporto

- Per trasportare il dispositivo, riporlo nella confezione originale o in una analoga.
- Dopo aver disimballato il prodotto, conservare tutto il materiale di imballaggio per riutilizzarlo in futuro. In caso di guasti, sarà necessario inviare il dispositivo al produttore nell'imballaggio originale. Il trasporto senza l'imballaggio originale può causare danni al dispositivo; in tal caso il produttore declina ogni responsabilità.
- Non lasciar cadere il prodotto e non sottoporlo a impatti. Tenere il dispositivo lontano dalle interferenze magnetiche.

Alimentazione

- La tensione in ingresso deve essere conforme alla norma IEC61010-1 sui circuiti ad energia limitata (5 VCC, 2 A). Per informazioni dettagliate, consultare le specifiche tecniche.
- Verificare che la spina sia correttamente inserita nella presa di corrente.
- NON collegare più dispositivi allo stesso alimentatore per evitare rischi di surriscaldamento o di incendio da sovraccarico.
- Per dispositivi senza alimentatore in dotazione, usare alimentatori forniti da un produttore qualificato. Fare riferimento alle specifiche del prodotto per i requisiti di alimentazione dettagliati.

Batteria

- Utilizzando o sostituendo la batteria in modo errato si possono causare esplosioni. Sostituire la batteria solo con una dello stesso tipo o di tipo equivalente. Il tipo di batteria è HM-AHB02-3754. Smaltire le batterie esaurite secondo le istruzioni del produttore.

- Non usare il caricabatterie in dotazione per caricare altri tipi di batterie. Verificare che durante la ricarica non ci siano materiali infiammabili nel raggio di 2 metri dal caricabatterie.
- Se la batteria rimane inutilizzata per lunghi periodi, caricarla completamente ogni sei mesi per garantire una lunga durata. In caso contrario potrebbe subire danni.
- NON collocare la batteria vicino a fonti di calore o fuoco. Evitare la luce diretta del sole.
- NON ingoiare la batteria per evitare ustioni chimiche.
- Tenere la batteria fuori dalla portata dei bambini.
- ATTENZIONE: esiste il rischio di esplosione se la batteria viene sostituita con una di tipo non corretto.
- Non gettare le batterie nel fuoco o in un forno caldo ed evitare di schiacciarle o tagliarle, per prevenire il rischio di esplosioni.
- Le batterie sottoposte a una pressione atmosferica estremamente bassa possono esplodere o perdere liquidi o gas infiammabili.
- Quando il dispositivo è spento e la batteria RTC è completamente carica, le impostazioni di orario possono essere conservate per 90 giorni.
- Al primo utilizzo, accendere il dispositivo e caricare la batteria RTC con la batteria al litio per almeno 10 ore.
- La batteria ha una tensione di 3,7 V e una capacità di 5400 mAh.

Manutenzione

- Se il prodotto non funziona correttamente, rivolgersi al rivenditore o al centro di assistenza più vicino. Decliniamo qualsiasi responsabilità in relazione a problemi causati da interventi di riparazione o manutenzione non autorizzati.
- Se necessario, pulire delicatamente il dispositivo con un panno pulito imbevuto di una piccola quantità di alcool etilico.
- Se il dispositivo viene utilizzato in un modo non approvato dal produttore, la protezione fornita dal dispositivo potrebbe essere compromessa.
- Nota: il limite di corrente della porta USB 3.0 PowerShare può variare in base alla marca del PC e questo potrebbe causare problemi di incompatibilità. Pertanto, se il dispositivo USB non viene riconosciuto dal PC tramite la porta USB 3.0 PowerShare, si consiglia di utilizzare le normali porte USB 3.0 o USB 2.0.
- La telecamera eseguirà periodicamente una calibrazione automatica per ottimizzare la qualità dell'immagine e la precisione della misurazione. Durante la procedura l'immagine si fermerà brevemente e sarà possibile sentire un "clic" mentre l'otturatore si sposta davanti al rilevatore. La calibrazione automatica sarà più frequente durante l'avvio o in ambienti molto freddi o caldi. Si tratta di una procedura normale del funzionamento per garantire le prestazioni ottimali della telecamera.

Ambiente di utilizzo

- NON esporre il dispositivo ad ambienti estremamente caldi, freddi, polverosi, corrosivi, salino-alcini o umidi. Verificare che l'ambiente di utilizzo sia conforme ai requisiti del dispositivo. La temperatura operativa deve essere compresa tra -20 °C e 60 °C (tra -4 °F e 140 °F) e l'umidità non deve superare il 95%.
- Collocare il dispositivo in un ambiente asciutto e ben ventilato.
- NON esporre il dispositivo a radiazioni elettromagnetiche intense o ad ambienti polverosi.
- NON orientare l'obiettivo verso il sole o altre luci intense.

- Quando si utilizzano apparecchiature laser, non esporre l'obiettivo del dispositivo al raggio laser, che potrebbe bruciarlo.
- Il dispositivo è progettato per essere utilizzato solo in ambienti al chiuso.
- Il grado di inquinamento è 2.
- Il livello di protezione è IP67.

Servizio di calibrazione

- Si consiglia di inviare il dispositivo per la calibrazione una volta all'anno, dopo aver richiesto al proprio rivenditore locale le informazioni sui centri di manutenzione. Per maggiori dettagli sui servizi di calibrazione, consultare la pagina <https://www.hikmicrotech.com/en/support/calibration-service.html>.

Assistenza tecnica

- I clienti HIKMICRO possono ottenere il massimo dai propri prodotti HIKMICRO consultando la pagina <https://www.hikmicrotech.com/en/contact-us.html>. Il portale permette di accedere al nostro team di assistenza, offre documentazione e strumenti software, contatti per i servizi e molto altro.

Emergenza

- Se il dispositivo emette fumo, odori o rumori, spegnerlo immediatamente e scollegare il cavo di alimentazione, quindi rivolgersi a un centro di assistenza.

Indirizzo del produttore

Stanza 313, unità B, edificio 2, via Danfeng 399, subdistretto Xixing, distretto Binjiang, Hangzhou, Zhejiang, 310052, Cina
Hangzhou Microimage Software Co., Ltd.

AVVISO SULLA CONFORMITÀ: i prodotti termografici potrebbero essere soggetti a controlli sulle esportazioni in vari Paesi o regioni, tra cui Stati Uniti, Unione europea, Regno Unito e/o altri Paesi membri dell'accordo di Wassenaar. Consultare un legale o un esperto di conformità o le autorità governative locali per eventuali requisiti di licenza di esportazione necessari se si intende trasferire, esportare, riesportare i prodotti termografici tra diversi Paesi.

Čeština

1. Stručný popis

Hasičská termokamera je odolná, kompaktní, vysoce kvalitní termovizní kamera určená pro inspektory k pozorování v naprosté tmě a kouři, pomáhá zachraňovat životy, chránit majetek a udržovat inspektory v bezpečí. Různé obrazové režimy vyhovují většině scénářů. V aplikaci HIKMICRO Viewer v telefonu můžete sledovat živý náhled a pořizovat snímky. Můžete také analyzovat snímky offline a generovat a sdílet zprávy prostřednictvím aplikace. Chcete-li stáhnout aplikaci, naskenujte kód QR na obalu.

Můžete si stáhnout HIKMICRO Analyzer (<https://www.hikmicrotech.com/en/industrial-products/hikmicro-analyzer-software.html>) pro profesionální analýzu snímků offline a generování zprávy ve vlastním formátu na počítači.



HIKMICRO Viewer Android



HIKMICRO Viewer iOS

2. Vzhled (strana 1 – A)

Vzhled různých modelů se může lišit. Jako referenci použijte skutečný výrobek.

2.1 Součásti a rozhraní

Č.	Součást	Funkce
1	Obrazovka	Zobrazení rozhraní živého zobrazení.
2	Tlačítka	Pro obsluhu zařízení.
3	Montážní body lanka	Připojte lanko pro snadné přenášení.
4	Kryt rozhraní	Ochranná rozhraní. Kryt rozhraní je na horní straně chráněn gumovým krytem.
5	Kroužková rukojeť pro rozhraní	Otáčením uzamknete a odemknete kryt rozhraní.
6	Indikátor nabíjení	<ul style="list-style-type: none"> • Svítí červená: Normální nabíjení. • Trvale zelená: Plně nabit. • Blikající červená a zelená: Výjimka nabíjení.
7	Rozhraní USB typ C	Nabíjejte zařízení nebo exportujte soubory pomocí USB kabelu z typu A na typ C.
8	Slot pro kartu SIM	Rezervováno.
9	Montážní body pro popruh na krk	Přípevněte popruh na krk.
10	Baterie	Napájení zařízení.
11	Kroužková rukojeť pro baterii	Otáčením uzamknete a odemknete baterii.
12	Termoobjektiv	Slouží k zobrazení termosnímku.
13	Nabíjecí kontakty	Rezervováno.
14	Držák na stativ	Přípevněte stativ.
15	Spoušť	<p>Živé zobrazení: Stisknutím spouště pořídíte snímky.</p> <p>Režim nabídky: Stisknutím tlačítka spouště můžete procházet možnosti zdola nahoru.</p>

2.2 Tlačítka

Tlačítko	Popis	Funkce
	Vypínač	Podržetím zapnete/vypnete zařízení. Režim nabídky: Stisknutím ukončíte nabídku nebo se vrátíte do předchozí nabídky.
	Tlačítko režimu	Živé zobrazení: Stisknutím přepínáte režimy zobrazení. Režim nabídky: Stisknutím tlačítka můžete procházet možnosti shora dolů.
	Tlačítko přiblížení	Živé zobrazení: Stisknutím přepínáte úroveň přiblížení. Režim nabídky: Stisknutím přidáte hodnotu při nastavování parametrů nebo zapnutí/vypnutí funkcí.

Poznámka: Stiskněte  a  současně pro vstup do nabídky.

3. Připevnění popruhu na krk a lanek (strana 2)

Připevněte popruh na krk a zatahovací lanko pro snadné přenášení a zabránění náhodnému pádu.

3.1 Popruh na krk (strana 2 - B)

3.2 Lanka (strana 2 - C)

Poznámka: ①Lanko; ②Zatahovací lanko.

4. Nabíjení zařízení

Když je baterie slabá, nabíjete zařízení. Při prvním nabíjení zapnete zařízení a nabíjete je 3 hodiny, dokud není plně nabitá. Hodiny zařízení by se mohly vrátit zpět do výchozího času, pokud nebude zařízení plně nabitá.

Poznámka:

- Vestavěná článková baterie, která napájí hodiny reálného času (RTC) zařízení, se může během dlouhodobého přepravování nebo skladování vybit. Pokud je dobíjecí baterie na delší dobu vyjmuta ze zařízení, doporučujeme baterii RTC dobíjet po dobu 10 hodin, aby byla zajištěna správná funkce hodin zařízení.
- K plnému nabití baterie RTC je nutné splnit následující požadavky:
 - a) V zařízení musí být vložena nabíjecí lithiová baterie.
 - b) Před vypnutím by zařízení mělo být v provozu po více než 8 hodin.

4.1 Nabíjení zařízení pomocí rozhraní typu C

Kroky:

1. Odklopte gumový kryt.
2. Uchopte kroužkovou rukojeť rozhraní, otočením ji odemkněte a vytáhněte kryt rozhraní.

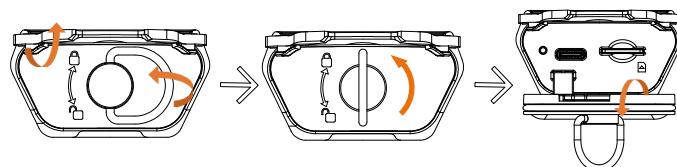

3. Připojte kabel USB typu A na typ C a nabíjete zařízení.
4. Nasadte kryt rozhraní, uchopte kroužkovou rukojeť rozhraní a otáčením kryt rozhraní zajistěte.
5. Nasadte zpět gumový kryt na horní část.

4.2 Nabíjení zařízení pomocí nabíjecí základny

Kroky:

1. Vyjměte baterii ze zařízení.
 - 1) Uchopte kroužkovou rukojeť baterie a otočte ji o 90°, čímž baterii odemkněte.
 - 2) Vytáhněte baterii z přihrádky na baterie.

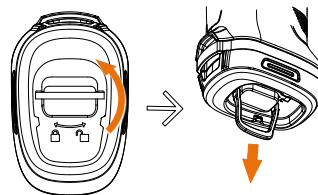

2. Připojte nabíjecí základnu k napájení pomocí dodaného napájecího adaptéru nabíjecí základny.
3. Vložte baterii do nabíjecí základny. Stav nabíjení můžete sledovat pomocí indikátorů.

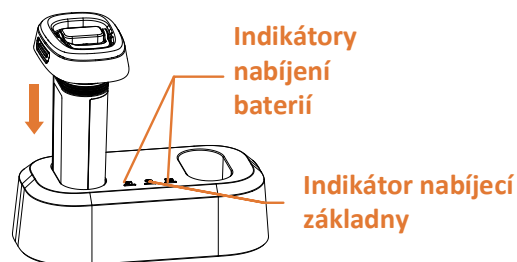

Poznámka:

- Vstupní napětí nabíjecí základny by mělo odpovídat omezenému napájecímu obvodu (12 VDC, 2 A).
 - Indikátory stavu nabití baterií jsou následující: ① Svítí červená: Normální nabíjení; ② Svítí zelená: Plně nabitá; ③ NESVÍTÍ: Výjimka nabíjení.
 - Indikátory stavu nabíjecí základny jsou následující: ① Svítí červená: Správné fungování; ② NESVÍTÍ: Nefunguje.
4. Jakmile je baterie plně nabitá, vytáhněte ji z nabíjecí základny.
 5. Zarovnejte vroubkovanou část baterie se zářezem v zařízení a zatlačte baterii do prostoru pro baterii, dokud nebude v zajištěné poloze.

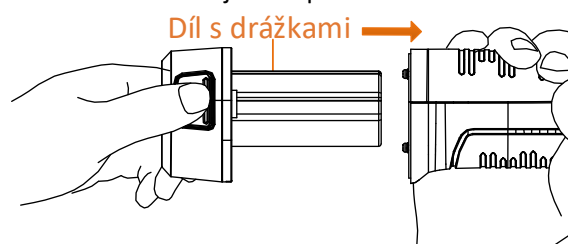

6. Uchopte kroužkovou rukojeť a otáčením ji zajistěte.

Návod k obsluze



Právní informace

Prohlášení o vyloučení odpovědnosti

TATO PŘÍRUČKA A POPISOVANÉ PRODUKTY VČETNĚ PŘÍSLUŠNÉHO HARDWARU, SOFTWARE A FIRMWARE JSOU V MAXIMÁLNÍM ROZSAHU PŘÍPUSTNÉM PODLE ZÁKONA POSKYTOVÁNY, „JAK STOJÍ A LEŽÍ“, A „SE VŠEMI VADAMA A CHYBAMI“. SPOLEČNOST HIKMICRO NEPOSKYTUJE ŽÁDNÉ VÝSLOVNÉ ANI PŘEDPOKLÁDANÉ ZÁRUKY ZARNUJÍCÍ MIMO JINÉ PRODEJNOST, USPOKOJIVOU KVALITU NEBO VHODNOST KE KONKRÉTNÍM ÚČELŮM. POUŽÍVÁNÍ TOHOTO PRODUKTU JE NA VAŠE VLASTNÍ RIZIKO. SPOLEČNOST HIKMICRO V ŽÁDNÉM PŘÍPADĚ NENESE ODPOVĚDNOST ZA JAKÉKOLI ZVLÁŠTNÍ, NÁSLEDNÉ, NÁHODNÉ NEBO NEPŘÍMÉ ŠKODY ZAHRNÚJÍCÍ MIMO JINÉ ŠKODY ZE ZTRÁTY OBCHODNÍHO ZISKU, PŘERUŠENÍ OBCHODNÍ ČINNOSTI NEBO ZTRÁTY DAT, POŠKOZENÍ SYSTÉMŮ NEBO ZTRÁTY DOKUMENTACE V SOUVISLOSTI S POUŽÍVÁNÍM TOHOTO VÝROBKU BEZ OHLEDU NA TO, ZDA TAKOVÉ ŠKODY VZNIKLY Z DŮVODU PORUŠENÍ SMLOUVY, OBČANSKOPRÁVNÍHO PŘEČINU (VČETNĚ NEDBALOSTI) ČI ODPOVĚDNOSTI ZA PRODUKT, A TO ANI V PŘÍPADĚ, ŽE SPOLEČNOST HIKMICRO BYLA NA MOŽNOST TAKOVÝCHTO ŠKOD NEBO ZTRÁTY UPOZORNĚNA.

BERETE NA VĚDOMÍ, ŽE INTERNET SVOU PODSTATOU PŘEDSTAVUJE SKRYTÁ BEZPEČNOSTNÍ RIZIKA A SPOLEČNOST HIKMICRO PROTO NEPŘEBÍRÁ ŽÁDNOU ODPOVĚDNOST ZA NESTANDARDNÍ PROVOZNÍ CHOVÁNÍ, ÚNIK OSOBNÍCH ÚDAJŮ NEBO JINÉ ŠKODY VYPLÝVAJÍCÍ Z KYBERNETICKÉHO ČI HACKERSKÉHO ÚTOKU, NAPADENÍ VIREM NEBO ŠKODY ZPŮSOBENÉ JINÝMI INTERNETOVÝMI BEZPEČNOSTNÍMI RIZIKY; SPOLEČNOST HIKMICRO VŠAK V PŘÍPADĚ POTŘEBY POSKYTNE VČASNOU TECHNICKOU PODPORU.

SOUHLASÍTE S TÍM, ŽE TENTO PRODUKT BUDE POUŽÍVÁN V SOULADU SE VŠEMI PLATNÝMI ZÁKONY A VÝHRADNĚ ODPOVÍDÁTE ZA ZAJIŠTĚNÍ, ŽE VAŠE UŽÍVÁNÍ BUDE V SOULADU S PLATNOU LEGISLATIVOU. ODPOVÍDÁTE ZEJMÉNA ZA POUŽÍVÁNÍ PRODUKTU ZPŮSOBEM, KTERÝ NEPORUŠUJE PRÁVA TŘETÍCH STRAN, COŽ ZAHRNÚJE MIMO JINÉ PRÁVO NA OCHRANU OSOBNOSTI, PRÁVO DUŠEVNÍHO VLASTNICTVÍ NEBO PRÁVO NA OCHRANU OSOBNÍCH ÚDAJŮ A DALŠÍ PRÁVA NA OCHRANU SOUKROMÍ. TENTO PRODUKT NESMÍTE POUŽÍVAT K JAKÝMKOLI NEDOVOLENÝM KONCOVÝM ÚČELŮM VČETNĚ VÝVOJE ČI VÝROBY ZBRANÍ HROMADNÉHO NIČENÍ, VÝVOJE NEBO VÝROBY CHEMICKÝCH ČI BIOLOGICKÝCH ZBRANÍ NEBO JAKÝCHKOLI ČINNOSTÍ SOUVISEJÍCÍCH S JADERNÝMI VÝBUŠNINAMI NEBO NEBEZPEČNÝM JADERNÝM PALIVOVÝM CYKLEM ČI K PODPOŘE PORUŠOVÁNÍ LIDSKÝCH PRÁV. V PŘÍPADĚ JAKÉHOKOLI ROZPORU MEZI TÍMTO NÁVODEM A PŘÍSLUŠNÝMI ZÁKONY PLATÍ DRUHÉ ZMÍNĚNÉ.

Zákonné informace

Tyto části se vztahují pouze k výrobkům nesoucím odpovídající označení nebo informaci.

Prohlášení o dodržování předpisů EU / Spojeného království

 Tento výrobek, a případně i dodané příslušenství, jsou označeny štítkem „CE“, což znamená, že vyhovují příslušným harmonizovaným evropským normám uvedeným ve směrnici 2014/30/EU (EMCD), směrnici 2014/35/EU (LVD), směrnici 2011/65/EU (RoHS) a směrnici 2014/53/EU.

Frekvenční pásma a výkon (pro CE)

Jmenovité limity pro frekvenční pásma a vysílací výkon (vzáržený a/nebo vedený) platné pro následující rádiová zařízení jsou následující:

Wi-Fi 2,4 GHz (2,4 GHz až 2,4835 GHz): 20 dBm

Bluetooth 2,4 GHz (2,4 GHz až 2,483 5 GHz): 20 dBm

U zařízení bez dodaného napájecího adaptéru použijte napájecí adaptér dodaný kvalifikovaným výrobcem.

Podrobné požadavky na napájení naleznete ve specifikaci výrobku.

U zařízení bez dodané baterie použijte baterii dodanou kvalifikovaným výrobcem. Podrobné požadavky na baterii naleznete ve specifikaci výrobku.

Varování: Jedná se o zařízení třídy A. V domácím prostředí může tento výrobek způsobovat rušení rádiového signálu. V takovém případě může být nutně přijmout odpovídající opatření.



Směrnice 2012/19/EU (směrnice WEEE): Výrobky označené tímto symbolem nelze v Evropské unii likvidovat společně s netříděným domovním odpadem. Při zakoupení nového

ekvivalentního výrobku tento výrobek řádně zrecykluje vrácením svému místnímu dodavateli, nebo jej zlikvidujte odevzdáním v určených sběrných místech. Další informace naleznete na adrese: www.recyclethis.info.



Směrnice 2006/66/ES a její úprava 2013/56/EU (směrnice o bateriích): Tento výrobek obsahuje baterii, kterou nelze v Evropské unii likvidovat společně s netříděným domovním odpadem.

Konkrétní informace o baterii naleznete v dokumentaci výrobku. Baterie je označena tímto symbolem, který může obsahovat písmena značící kadmium (Cd), olovo (Pb) nebo rtuť (Hg). Za účelem řádné recyklace baterii odevzdejte svému dodavateli nebo na určené sběrné místo. Další informace naleznete na adrese: www.recyclethis.info.

Bezpečnostní pokyny

Před použitím si pečlivě přečtěte všechny bezpečnostní pokyny.

Účelem těchto pokynů je zajistit, aby uživatel mohl výrobek správně používat a zabránit se nebezpečí nebo újmě na majetku.

Zákony a předpisy

- Používání výrobku musí být přísně v souladu s místními bezpečnostními předpisy pro elektrická zařízení.

Přeprava

- Při přepravě uchovávejte zařízení v původním nebo jemu podobném balení.
- Po vybalení uchovejte veškeré obaly pro budoucí použití. V případě jakékoli poruchy je třeba vrátit zařízení výrobcí v původním obalu. Přeprava bez původního obalu může vést k poškození zařízení, za které společnost nenesou odpovědnost.

- Produkt nevystavujte fyzickým nárazům a zabraňte jeho spadnutí. Udržujte zařízení mimo dosah magnetického rušení.

Napájení

- Vstupní napětí musí dle normy IEC61010-1 splňovat požadavky obvod s omezeným zdrojem napájení (5 V stejnosm., 2 A). Podrobné informace naleznete v technických údajích.
- Zkontrolujte, zda je zástrčka řádně zapojena do napájecí zásuvky.
- K jednomu napájecímu adaptéru NEPŘIPOJUJTE více zařízení, abyste zabránili přehřátí nebo nebezpečí požáru v důsledku přetížení.
- U zařízení bez dodaného napájecího adaptéru použijte napájecí adaptér dodaný kvalifikovaným výrobcem. Podrobné požadavky na napájení naleznete ve specifikaci výrobku.

Baterie

- Nesprávné používání nebo výměna baterie mohou vést k nebezpečí výbuchu. Baterii nahrazujte pouze stejným nebo odpovídajícím typem. Typ baterie je HM-AHB02-3754. Použité baterie likvidujte dle pokynů poskytnutých výrobcem baterie.
- Dodanou nabíječkou nenabíjejte jiné typy baterií. Během nabíjení ověřte, zda se v okolí 2 m od nabíječky nenachází hořlavé materiály.
- Při dlouhodobém skladování baterii každého půl roku plně nabijte, abyste zajistili zachování její kvality. V opačném případě může dojít k jejímu poškození.
- NEPOKLÁDEJTE baterii poblíž zdroje tepla nebo ohně. Vyhněte se přímému slunečnímu záření.
- Baterii NEPOLYKEJTE, mohlo by dojít k chemickým popáleninám.
- NEPOKLÁDEJTE baterii na místa v dosahu dětí.
- UPOZORNĚNÍ: Při výměně baterie za nesprávný typ hrozí nebezpečí výbuchu.
- Nevhazujte do ohně, nekládejte do horké trouby, mechanicky ji nedrťte ani neřezejte. Mohlo by dojít k výbuchu.
- Nevystavujte baterii extrémně nízkému tlaku vzduchu, protože by mohlo dojít k výbuchu nebo úniku hořlavé kapaliny nebo plynu.
- Když je zařízení vypnuté a baterie RTC je plně nabitá, nastavení času lze uchovat po dobu 90 dnů.
- Při prvním použití zapněte zařízení a nabíjejte baterii RTC s lithiovou baterií po více než 10 hodin.
- Napětí baterie je 3,7 V a kapacita baterie je 5400 mAh.

Údržba

- V případě, že výrobek nefunguje správně, obraťte se na prodejce nebo na nejbližší servisní středisko. Nepřebíráme žádnou odpovědnost za problémy způsobené neoprávněnou opravou nebo údržbou.
- V případě potřeby zařízení jemně otřete čistým hadříkem navlhčeným malým množstvím etanolu.
- V případě použití zařízení způsobem jiným než určeným výrobcem může dojít k narušení ochrany, kterou zařízení poskytuje.
- Upozorňujeme, že limit proudu portu USB 3.0 PowerShare se může lišit v závislosti na značce počítače, což může vést k potížím s nekompatibilitou. Pokud počítač zařízení USB při připojení k portu USB 3.0 PowerShare nerozeznává, doporučujeme používat běžné porty USB 3.0 nebo USB 2.0.
- Vaše kamera bude pravidelně provádět samokalibraci, aby optimalizovala kvalitu obrazu a přesnost měření. Během tohoto procesu se obraz na okamžik zastaví a uslyšíte „cvaknutí“, způsobené pohybem závěrky před

detektorem. K samokalibraci dochází častěji při spouštění nebo ve velmi chladném či teplém prostředí. Jde o běžné chování kamery při provozu, které zajišťuje její optimální výkon.

Provozní prostředí

- NEVYSTAVUJTE zařízení extrémně horkému, chladnému, prašnému, korozivnímu, slanému/zásaditému nebo vlhkému prostředí. Zajistěte, aby provozní prostředí vyhovovalo požadavkům zařízení. Provozní teplota musí být -20 °C až 60 °C a provozní vlhkost musí být nižší než 95 %.
- Umístěte zařízení na suché a dobře větrané místo.
- NEVYSTAVUJTE zařízení silnému elektromagnetickému záření ani prašnému prostředí.
- NEMIRŤTE objektivem do slunce ani do jiného zdroje jasného světla.
- Používá-li se nějaké laserové zařízení, zajistěte, aby nebyl objektiv zařízení vystaven laserovému paprsku. V opačném případě by se mohl vypálit.
- Zařízení je vhodné pro používání ve vnitřních prostorech.
- Stupeň znečištění je 2.
- Stupeň krytí je IP67.

Služba kalibrace

- Doporučujeme, abyste zařízení zasílali jednou za rok zpět ke kalibraci. Informace o místech nabízejících údržbu vám poskytne místní prodejce. Podrobnější informace o službách kalibrace naleznete na webu <https://www.hikmicrotech.com/en/support/calibration-service.html>.

Technická podpora

- Web <https://www.hikmicrotech.com/en/contact-us.html> vám jako zákazníkům společnosti HIKMICRO pomůže získat z vašich produktů HIKMICRO co nejvíce. Na portálu máte přístup k týmu podpory, softwaru a dokumentaci, kontaktním údajům servisu atd.

Stav nouze

- Pokud ze zařízení vychází kouř, zápach nebo hluk, zařízení okamžitě vypněte, odpojte napájecí kabel a obraťte se na servisní středisko.

Adresa výrobce

Místnost 313, jednotka B, budova 2, ulice Danfeng 399, podobvod Xixing, obvod Binjiang, Hangzhou, Zhejiang 310052, Čína
Hangzhou Microimage Software Co., Ltd.

POZNÁMKA O DODRŽOVÁNÍ PŘEDPISŮ: Na výrobky termální řady se mohou vztahovat vývozní opatření v různých zemích nebo regionech včetně, mimo jiné, Spojených států, Evropské unie, Spojeného království a dalších členských států Wassenaarského ujednání. Máte-li v úmyslu přenášet, exportovat nebo opětovně exportovat výrobky termální řady mezi různými zeměmi, obraťte se na profesionálního právníka, odborníka v oblasti dodržování předpisů nebo místní úřady, aby vám sdělili všechny nezbytné licenční požadavky pro export.

Slovenčina

1. Stručný opis

Hasičská termografická kamera je odolná, kompaktná a vysokokvalitná termografická kamera určená pre inšpektorov na pozorovanie v úplnej tme a dyme, ktorá pomáha zachraňovať životy, chrániť majetok a udržiavať inšpektorov v bezpečí. Rôzne režimy obrazu môžu vyhovovať väčšine scenárov.

Pomocou aplikácie HIKMICRO Viewer vo svojom telefóne môžete sledovať živé zobrazenie a zachytávať momentky. Pomocou tejto aplikácie môžete tiež analyzovať obrázky offline, generovať a zdieľať správu. Naskenujte kódy QR na obale a stiahnite si aplikáciu.

Môžete si stiahnuť aplikáciu HIKMICRO Analyzer (<https://www.hikmicrotech.com/en/industrial-products/hikmicro-analyzer-software.html>), ktorá vám umožní profesionálne analyzovať obrázky offline a generovať správu vlastného formátu na vašom PC.



Aplikácie HIKMICRO Viewer pre systém Android



Aplikácie HIKMICRO Viewer pre systém iOS

2. Vzhľad (strana 1 – A)



Rôzne modely sa môžu vzhľadom navzájom líšiť. Na referenčné účely použite skutočný výrobok.



2.1 Komponent a rozhranie

Číslo	Komponent	Funkcia
1	Obrazovka	Zobrazuje rozhranie živého zobrazenia.
2	Tlačidlá	Slúžia na ovládanie zariadenia.
3	Upevňovacie body na šnúrku	Namontujte šnúrku na ľahké prenášanie.
4	Kryt rozhrania	Chráni rozhrania. Kryt rozhrania je navrchu chránený gumeným krytom.
5	Rukoväť pre rozhranie	Otočením uzamknete a odomknete kryt rozhrania.
6	Indikátor nabíjania	<ul style="list-style-type: none"> ● Neprerušovaná červená: Nabíjanie prebieha normálne. ● Neprerušovaná zelená: Plne nabité. ● Blikajúca červená a zelená: Výnimka pri nabíjaní.
7	Rozhranie USB typu C	Nabíjajte zariadenie alebo exportujte súbory pomocou kábla USB typu A na typ C.
8	Slot na kartu SIM	Rezervované.
9	Upevňovacie body na popruh na krk	Slúži na upevnenie popruhu na krk.
10	Batéria	Slúži na napájanie zariadenia.
11	Rukoväť pre batériu	Otočením uzamknete a odomknete batériu.
12	Termografický objektív	Zobrazenie tepelného obrazu.

Číslo	Komponent	Funkcia
13	Nabíjacie kontakty	Rezervované.
14	Bod na upevnenie trojnožky	Slúži na upevnenie trojnožky.
15	Spúšť	<p>Živé zobrazenie: Potiahnutím spúšte sa zaznamenávajú snímky.</p> <p>Režim ponuky: Potiahnutím spúšte môžete prehľadávať možnosti zdola nahor.</p>

2.2 Tlačidlá

Tlačidlo	Popis	Funkcia
	Tlačidlo napájania	<p>Podržaním zariadenie zapnete alebo vypnete.</p> <p>Režim ponuky: Stlačením ukončíte ponuku alebo sa vrátite do predchádzajúcej ponuky.</p>
	Tlačidlo Režim	<p>Živé zobrazenie: Stlačením tlačidla prepínate režimy zobrazenia.</p> <p>Režim ponuky: Stlačením môžete prehľadávať možnosti zhora nadol.</p>
	Tlačidlo priblíženia	<p>Živé zobrazenie: Stlačením prepínate úrovne priblíženia.</p> <p>Režim ponuky: Stlačením pridáte hodnotu pri nastavovaní parametrov alebo zapínaní/vypínaní funkcií.</p>

Poznámka: Súčasným stlačením  a  prejdete do ponuky.

3. Pripevnenie remienka na krk a šnúrky (Strana 2)

Pripevnite remienok na krk a zasúvateľnú šnúrku pre ľahké prenášanie a zabránenie náhodným pádom.

3.1 Remienok na krk (Strana 2 – B)

3.2 Šnúrky (Strana 2 – C)

Poznámka: ①Šnúrka; ②Zasúvateľná šnúrka.

4. Nabíjanie zariadenia

Keď je batéria vybitá, zariadenie nabite. Pri prvom nabití zapnite zariadenie a nabíjajte ho 3 hodiny, kým sa úplne nenabije. Ak zariadenie nie je úplne nabité, hodiny sa môžu vrátiť na predvolený čas.

Poznámka:

- Zabudovaná článková batéria napája hodiny s reálnym časom (RTC) v zariadení a počas dlhodobej prepravy alebo uskladnenia sa môže vybiť. Ak je dobíjacia batéria

vytiahnutá zo zariadenia na dlhší čas, odporúča sa dobíjať RTC batériu po dobu 10 hodín, aby sa zabezpečilo správne fungovanie hodín zariadenia.

- Na plné nabitie batérie RTC musia byť splnené tieto požiadavky:
 - a) V zariadení musí byť nainštalovaná nabíjateľná lítiová batéria.
 - b) Pred vypnutím by zariadenie malo byť v prevádzke viac ako 8 hodín.

4.1 Nabíjanie zariadenia cez rozhranie typu C

Postup

1. Zložte gumený kryt.
2. Uchopte rukoväť pre rozhranie a otočte ju, čím odomknete, a potom vytiahnite kryt rozhrania.

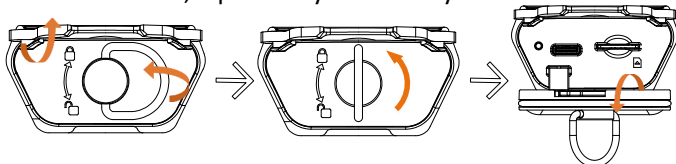

3. Pripojte kábel USB typu A na typ C a nabíjajte zariadenie.
4. Nasadíte kryt rozhrania na miesto, uchopte rukoväť rozhrania a otočte ju, čím uzamknete kryt rozhrania.
5. Navrch naspäť nasadíte gumený kryt.

4.2 Nabíjanie zariadenia pomocou nabíjacej základne

Postup:

1. Vytiahnite batériu zo zariadenia.
 - 1) Uchopte rukoväť pre batériu a otočením o 90° odomknete batériu.
 - 2) Vytiahnite batériu z priehradky na batériu.

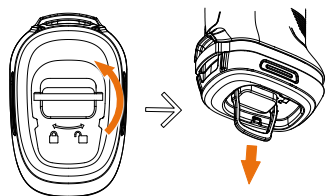

2. Pripojte nabíjaciu základňu k zdroju napájania pomocou dodaného napájacieho adaptéra nabíjacej základne.
3. Vložte batériu do nabíjacej základne. Stav nabitia môžete sledovať cez indikátory.

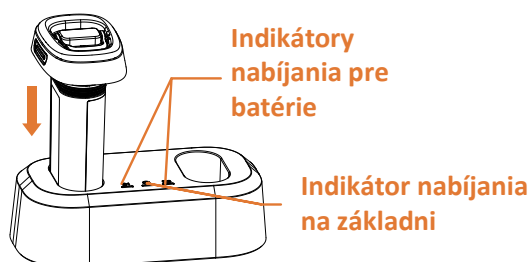

Poznámka:

- Vstupné napätie nabíjacej základne by malo spĺňať limitovaný energetický obvod (12 V jednosmer., 2 A).
- Indikátory nabíjania pre stav batérií sú nasledovné:
 - ①svieti červená: normálne nabíjanie; ②svieti zelená: úplne nabitá; ③ NESVIETI: Výnimka pri nabíjaní.
- Stav indikátora na nabíjacej základni sú nasledovné:
 - ①svieti červená: bežná prevádzka; ②NESVIETI: nie je v činnosti.

4. Keď je batéria úplne nabitá, vyberte ju z nabíjacej základne.
5. Zarovnajte ryhovaný kus na batérii so zárezom na zariadení a zatlačte batériu do priehradky na batériu, kým nebude v uzamknutej polohe.

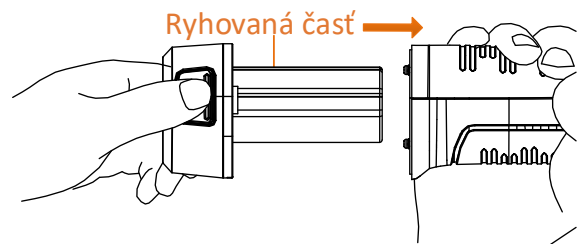

6. Uchopte rukoväť a otočením uzamknite batériu.

Návod na používanie



Právne informácie

Odmietnutie zodpovednosti

V MAXIMÁLNO M ŽOŽNOM ŽOŽSAHU, ŽTOŽY ŽOVOŽUŽŤ ŽRÍŠLUŠNÉ ŽRÁVNÉ ŽREDŽYSY, SA ŽÁTO ŽRÍRUŽKA A ŽOŽSÁNY ŽRODUKT ŽPOLU S ŽEHO ŽARDŽVÉROM, ŽOŽFTVÉROM A ŽIRMVÉROM, ŽODÁVAŽUŽ V ŽTAVE „ÁKO ŽÚ“ A „ŽO ŽVŠETŽKYMI ŽORUŽAMI A ŽHYŽBAMI“. ŽSŽOŽČNOŠ ŽIKMIŽRO ŽEŽOŠKYŽUŽE ŽIADNÉ ŽVÝŠLOVNÉ ANI ŽREDŽOKLADANÉ ŽÁRUŽKY, ŽOKREM ŽNÉHO ŽO ŽREDAJNOŠTI, ŽUSŽOKŽOŽIVEŽ ŽKVALITE ÁLEBO ŽVHOŽDNOŠTI NA ŽONKŽRÉŽNY ŽÚČEL. ŽOUŽÍVANIE ŽRODUKTU ŽE NA ŽÁŠE ŽVLÁŠTNÉ ŽRIZIKO. ŽSŽOŽČNOŠ ŽIKMIŽRO V ŽIADNOM ŽRÍŽPÁDE ŽENESIE ŽODŽOVOŽDNOŠ ŽA ŽIADNÉ ŽOSOŽITNÉ, ŽNÁŠLEDNÉ, ŽNÁŽODNÉ ÁLEBO ŽEŽPRIÁME ŽŠKODY, ŽOKREM ŽNÉHO ŽRÁTANÉ ŽŠŽOD Ž ŽUŠLÉŽHO ŽODNIKATEĽŠKÉŽHO ŽIZŠKU, ŽPRERUŠENIA ŽODNIKANIA, ŽSTRÁTY ŽÚDAŽOV, ŽOŠŠKODENIA ŽSŽTÉŽMOV ÁLEBO ŽSTRÁTY ŽDOKUMENTÁŽIE, ŽČI ŽUŽ NA ŽÁKLÁDE ŽORUŠENIA ŽMLUVY, ŽPREČINU (ŽRÁTANÉ ŽNEŽBALOŠTI), ŽODŽOVOŽDNOŠTI ŽA ŽRODUKT ÁLEBO ŽINÁK V ŽÚVISLOŠTI S ŽOUŽÍVANÍM ŽRODUKTU, A ŽTO ANI V ŽRÍŽPÁDE, ÁK ŽOLA ŽSŽOŽČNOŠ ŽIKMIŽRO ŽUŽOŽORNENÁ NA ŽOŽŽNOŠ ŽTÁŽKYŽTO ŽŠŽOD.

ŽUŽNÁVAŽTE, ŽE Ž ŽOVOŽHY ŽINTERNETU ŽVYŽPLÝVAŽUŽ ŽINHERENTNÉ ŽEŽPEČNOŠTNÉ ŽRIZIKÁ A ŽSŽOŽČNOŠ ŽIKMIŽRO ŽENESIE ŽIADNU ŽODŽOVOŽDNOŠ ŽA ŽNEŠŽTANDÁRDNŤ ŽPREVÁŽDŽKU, ŽÚNIK ŽOSOŽBNÝŽ ŽÚDAŽOV ANI ŽA ŽINÉ ŽŠKODY V ŽDŤŠLEDŽKU ŽKYBERNETICKÉŽHO ŽÚŽOKU, ŽHÁKERSKÉŽHO ŽÚŽOKU, ŽVÍRUSOVEŽ ŽINFEKŽIE ÁLEBO ŽINÝŽ ŽEŽPEČNOŠTNÝŽ ŽRIZÍŽ SIETE ŽINTERNET; V ŽRÍŽPÁDE ŽOTREŽBY ŽVŠÁK ŽSŽOŽČNOŠ ŽIKMIŽRO ŽOSŽKYŽTNE ŽVČÁŠNU ŽTEŽNICKŤ ŽODŽPORU.

ŽSŤŽHLÁŠITE S ŽOUŽÍVANÍM ŽOŽTO ŽRODUKTU V ŽSŤŽLADE ŽO ŽVŠETŽKYMI ŽRÍŠLUŠNÝMI ŽÁŽKONMI A ŽNESIETE ŽVÝŽHRADNŤ ŽODŽOVOŽDNOŠ ŽA ŽÁBEŽPEČENIE, ÁBY ŽÁŠE ŽOUŽÍVANIE ŽOLO V ŽSŤŽLADE S ŽRÍŠLUŠNÝMI ŽÁŽKONMI. ŽSTE ŽOŽZVLÁŠ ŽODŽOVOŽDNÍ ŽA ŽOUŽÍVANIE ŽOŽTO ŽRODUKTU ŽSŽŤŠOŽBOM, ŽKTORÝ ŽEŽPORUŠUŽE ŽRÁVA ŽTRETÍŽ ŽSTRÁŽ, ŽOKREM ŽNÉHO ŽRÁVA ŽPUBLICITY, ŽRÁVA ŽDUŠEVNÉŽHO ŽVLÁŠTNÍŽCTVA, ŽRÁVA NA ŽOČHRANU ŽÚDAŽOV A ŽINÉ ŽRÁVA NA ŽOČHRANU ŽSŤŽKROMIA. ŽTENTO ŽRODUKT ŽNESIETE ŽOUŽÍVAŽ ŽA ŽIADNÉ ŽÁŽKÁŽANÉ ŽÚČELY ŽRÁTANÉ ŽVÝŽVOŽA ÁLEBO ŽVÝŽROBY ŽŽBRANÍ ŽHROŽADNÉŽHO ŽNIČENIA, ŽVÝŽVOŽA ÁLEBO ŽVÝŽROBY ŽHEŽMICKÝŽ ŽÁLEBO

BIOLOGICKÝCH ZBRANÍ, AKÝCHKOL'VEK AKTIVÍT V SÚVISLOSTI S AKOUKOL'VEK JADROVOU VÝBUŠNINOU ALEBO NEBEZPEČNÝM CYKLOM JADROVÉHO PALIVA, ALEBO NA PODPORU ZNEUŽÍVANIA ĽUDSKÝCH PRÁV. V PRÍPADE AKÉHOKOL'VEK NESÚLADU MEDZI TOUTO PRÍRUČKOU A PRÍSLUŠNÝMI PRÁVNÝMI PREDPISMI MAJÚ PREDNOSŤ PRÍSLUŠNÉ PRÁVNE PREDPISY.

Regulačné informácie

Tieto ustanovenia platia len pre produkty s príslušným označením alebo údajom.

Vyhlasenie o zhode s predpismi EÚ/UK

 Tento produkt a dodané príslušenstvo, ak je to relevantné, sú takisto označené značkou „CE“, takže sú v súlade s príslušnými harmonizovanými európskymi normami uvedenými v smernici 2014/30/EÚ (EMCD), smernici 2014/35/EÚ (LVD), smernici 2011/65/EÚ (RoHS) a smernici 2014/53/EÚ.

Frekvenčné pásma a výkon (pre CE)

Frekvenčné pásma a vysielací výkon (vyžarovaný, resp. vedený) platné pre nasledujúce rádiové zariadenia sú nasledovné:

Wi-Fi 2,4 GHz (2,4 GHz až 2,4835 GHz): 20 dBm

Bluetooth 2,4 GHz (2,4 GHz až 2,4835 GHz): 20 dBm

Ak vaše zariadenie bolo dodané bez napájacieho adaptéra, používajte napájací adaptér dodaný kvalifikovaným výrobcom. Podrobné požiadavky na napájanie nájdete v špecifikácii výrobku.

Ak vaše zariadenie bolo dodané bez batérie, používajte batériu dodanú kvalifikovaným výrobcom. Podrobné požiadavky na batériu nájdete v špecifikácii výrobku.

Upozornenie: Toto je produkt triedy A. V domácom prostredí môže tento produkt spôsobovať rádiové rušenie, v takom prípade sa od používateľa môže vyžadovať, aby prijal primerané opatrenia.



Smernica 2012/19/EÚ (smernica o odpade z elektrických a elektronických zariadení): Produkty označené týmto symbolom sa v rámci Európskej únie nesmú likvidovať spolu

s netriedeným komunálnym odpadom. Po zakúpení ekvivalentného nového zariadenia zrecyklujte produkt tým, že ho odovzdáte miestnemu dodávateľovi alebo ho zlikvidujete na určených zberných miestach. Ďalšie informácie nájdete na lokalite: www.recyclethis.info



Smernica 2006/66/EC a príslušné doplnenia 2013/56/EÚ (smernica o batériách): Tento produkt obsahuje batériu, ktorá sa v rámci Európskej únie nesmie likvidovať spolu s netriedeným komunálnym odpadom. Konkrétne informácie o batérii nájdete v dokumentácii produktu. Batéria je označená týmto symbolom, ktorý môže obsahovať písmená označujúce obsah kadmia (Cd), olova (Pb) alebo ortuti (Hg). Zrecyklujte batériu tým, že ju odovzdáte dodávateľovi alebo ju zlikvidujete na určenom zbernom mieste. Ďalšie informácie nájdete na lokalite: www.recyclethis.info

Bezpečnostné pokyny

Pred použitím si pozorne prečítajte všetky bezpečnostné informácie.

Tieto pokyny slúžia na zabezpečenie správneho používania produktu používateľom s cieľom predchádzať vzniku nebezpečenstva alebo majetkovým stratám.

Právne predpisy a nariadenia

- Používanie produktu musí byť v príslušnej súlade s miestnymi elektroinštaláciami bezpečnostnými predpismi.

Preprava

- Pri preprave ponechajte zariadenie v pôvodnom alebo podobnom balení.
- Po rozbalení si všetky obaly odložte na budúce použitie. V prípade výskytu poruchy bude potrebné, aby ste zariadenie vrátili do výrobcovi v pôvodnom obale. Pri preprave bez pôvodného obalu môže dôjsť k poškodeniu zariadenia a spoločnosť za to nebude niesť žiadnu zodpovednosť.
- Chráňte zariadenie pred pádom alebo nárazom. Zariadenie chráňte pred magnetickým rušením.

Zdroj napájania

- Vstupné napätie by malo zodpovedať obvodom s limitovaným napájaním (5 V DC, 2 A) podľa normy IEC61010-1. Podrobné informácie nájdete v technických špecifikáciách.
- Skontrolujte, či je zástrčka správne pripojená k napájacej zásuvke.
- K jednému napájacímu adaptéru NEPRIPÁJAJTE viaceré zariadenia, aby nedošlo k prehriatiu alebo riziku požiaru v dôsledku preťaženia.
- Ak vaše zariadenie bolo dodané bez napájacieho adaptéra, používajte napájací adaptér dodaný kvalifikovaným výrobcom. Podrobné požiadavky na napájanie nájdete v špecifikácii výrobku.

Batéria

- Nesprávne používanie alebo výmena batérie môžu viesť k nebezpečenstvu výbuchu. Batériu nahrádzajte iba rovnakým alebo ekvivalentným typom. Typ batérie je HM-AHB02-3754. Použité batérie zlikvidujte podľa pokynov výrobcu batérie.
- S dodanou nabíjačkou nenabíjajte iné typy batérií. Počas nabíjania skontrolujte, či sa do 2 m od nabíjačky nenachádza žiadny horľavý materiál.
- Pri dlhodobom uskladnení batériu každý polrok úplne nabite, čím zaistíte jej kvalitu. V opačnom prípade môže dôjsť k poškodeniu.
- Batériu NEDÁVAJTE do blízkosti zdrojov tepla alebo ohňa. Vyvarujte sa priameho slnečného žiarenia.
- Batériu NEPREHŤAJTE, aby nedošlo k popáleniu chemikáliami.
- Batériu NEDÁVAJTE do dosahu detí.
- VÝSTRAHA: Riziko výbuchu v prípade výmeny batérie za nesprávny typ.
- Batériu nevkladajte do ohňa alebo horúcej rúry ani ju mechanicky nedrvtte ani nerezte, pretože by to mohlo spôsobiť výbuch.
- Batériu nevystavujte mimoriadne nízkemu tlaku vzduchu, čo môže viesť k výbuchu alebo úniku horľavých kvapalín alebo plynov.
- Keď má zariadenie vypnuté napájanie a batéria RTC je plne nabitá, nastavenie času možno uchovať 90 dní.
- Pri prvom použití zapnite zariadenie a nabíjajte batériu RTC s lítiovou batériou dlhšie ako 10 hodín.
- Napätie batérie je 3,7 V a kapacita batérie je 5400 mAh.

Údržba

- Ak produkt nepracuje správne, obráťte sa na predajcu alebo na najbližšie servisné stredisko. Nepreberáme žiadnu zodpovednosť za problémy spôsobené neoprávnenou opravou alebo údržbou.
- V prípade potreby zariadenie jemne utrite čistou handričkou a malým množstvom etanolu.
- Ak sa zariadenie používa spôsobom, ktorý výrobca neuvádza, môže dôjsť k zníženiu ochrany poskytovanej zariadením.
- Upozorňujeme, že limit hodnoty prúdu pre port USB 3.0 PowerShare sa môže líšiť podľa značky počítača, čo môže viesť k problémom s kompatibilitou. Ak počítač nerozpozná zariadenie USB cez port USB 3.0 PowerShare, odporúča sa použiť štandardný port USB 3.0 alebo USB 2.0.
- Váš fotoaparát bude pravidelne vykonávať samokalibráciu na optimalizáciu kvality obrazu a presnosti merania. Pri tomto postupe sa obraz nakrátko zastaví a budete počuť „cvaknutie“, keď sa bude uzáverka pohybovať pred detektorom. Samokalibrácia bude častejšia počas spúšťania alebo vo veľmi chladnom alebo horúcom prostredí. Ide o bežnú súčasť činnosti na zabezpečenie optimálneho výkonu kamery.

Prevádzkové prostredie

- Zariadenie NEVYSTAVUJTE extrémne horúcemu, chladnému, prašnému, korozívnemu, slanému alkalickému alebo vlhkému prostrediu. Zabezpečte, aby prevádzkové prostredie spĺňalo požiadavky zariadenia. Prevádzková teplota musí byť -20 °C až 60 °C (-4 °F až 140 °F) a prevádzková vlhkosť nesmie byť vyššia ako 95 %.
- Zariadenie umiestnite v suchom a dobre vetranom prostredí.
- Zariadenie NEVYSTAVUJTE silnému elektromagnetickému žiareniu ani prašnému prostrediu.
- Šošovkou NEMIERTE na slnko ani na žiadny iný silný zdroj svetla.
- Pri používaní akéhokoľvek laserového vybavenia zabezpečte, aby objektív zariadenia nebol vystavený laserovému lúču, inak sa môže vypáliť.
- Zariadenie je vhodné na používanie v interiéri.
- Miera znečistenia je 2.
- Úroveň ochrany je IP67.

Kalibračná služba

- Odporúčame vám odoslať zariadenie späť na kalibráciu raz ročne, pričom ďalšie informácie o miestach údržby vám poskytne miestny predajca. Informácie o podrobnejších kalibračných službách nájdete na adrese <https://www.hikmicrotech.com/en/support/calibration-service.html>.

Technická podpora

- <https://www.hikmicrotech.com/en/contact-us.html> – na tejto adrese, ako zákazník spoločnosti HIKMICRO, nájdete pomoc, aby ste zo svojich produktov HIKMICRO vyťažili maximum. Portál vám poskytuje prístup k tímu technickej podpory, softvéru a dokumentácii, servisným kontaktom atď.

Núdzový režim

- Ak zo zariadenia vychádza dym, zápach alebo hluk, ihneď vypnite napájanie, odpojte napájací kábel a obráťte sa na servisné stredisko.

Adresa výrobcu

Miestnosť 313, Kridlo B, Budova 2, Ulica Danfeng 399, Obvod Xixing, Okres Binjiang, Hangzhou, Zhejiang 310052, Čína

Hangzhou Microimage Software Co., Ltd.

POZNÁMKA O SÚLADE S PREDPISMI: Produkty z radu teplocitlivých prístrojov môžu podliehať exportnej regulácii v rôznych krajinách alebo regiónoch vrátane napríklad Spojených štátov amerických, Európskej únie, Spojeného kráľovstva prípadne aj krajín Wassenaarskeho usporiadania. Ak máte v úmysle prenášať, exportovať alebo re-exportovať produkty z radu teplocitlivých prístrojov cez hranice medzi rôznymi krajinami, poraďte sa so svojim odborným expertom na legislatívu alebo súlad s predpismi alebo miestnymi úradmi verejnej správy, či existuje povinnosť mať exportné povolenie.

Polski

1. Opis urządzenia

Pożarnicza kamera termowizyjna to odporne, kompaktowe, wysokiej jakości urządzenie przeznaczone dla inspektorów. Służy do rejestrowania obrazu w całkowitej ciemności i w zadymieniu. Pomaga w ochronie życia i majątku oraz podnosi bezpieczeństwo inspektorów. Różne tryby obrazu sprawdzają się w większości scenariuszy. Korzystając z aplikacji HIKMICRO Viewer w telefonie, można wyświetlać podgląd na żywo i wykonywać zdjęcia. Można też analizować zdjęcie w trybie offline oraz generować i udostępniać raporty przy życiu aplikacji. Aby pobrać aplikację, zeskanuj kody QR podane na okładce.

Można pobrać oprogramowanie HIKMICRO Analyzer (<https://www.hikmicrotech.com/en/industrial-products/hikmicro-analyzer-software.html>), służące do profesjonalnego analizowania zdjęć w trybie offline i generowania raportów w formacie niestandardowym przy użyciu komputera.



HIKMICRO Viewer
(Android)



HIKMICRO Viewer (iOS)

2. Elementy urządzenia (str. 1 – A)

Wygląd urządzenia jest zależny od modelu. Skorzystaj z dokumentacji danego produktu.



2.1 Elementy i interfejs

Nr	Element	Funkcja
1	Ekran	Wyświetlanie podglądu na żywo.
2	Przyciski	Obsługa urządzenia.
3	Punkty mocowania linki bezpieczeństwa	Aby przenoszenie było łatwiejsze, zamocuj linkę bezpieczeństwa.
4	Ośłona złącza	Zabezpiecz interfejsy. Pokrywa interfejsu jest zabezpieczona gumową osłoną na górze.
5	Uchwyt pierścieniowy do interfejsu	Obróć pokrywę interfejsu, aby ją zablokować lub odblokować.

Nr	Element	Funkcja
6	Wskaźnik ładowania	<ul style="list-style-type: none"> ● Włączony (czerwony): prawidłowe ładowanie. ● Włączony (zielony): pełne naładowanie. ● Miga czerwony i zielony: Usterka ładowania.
7	Interfejs USB typu C	Ładowanie baterii urządzenia lub eksportowanie plików przy użyciu przewodu USB z wtykami typu A i Type-C.
8	Gniazdo karty SIM	Zarezerwowane.
9	Punkty mocowania paska na szyję	Mocowanie paska na szyję.
10	Bateria	Podłącz urządzenie do zasilania.
11	Uchwyt pierścieniowy do baterii	Obróć, aby zablokować lub odblokować baterię.
12	Obiektów termowizyjny	Wyświetlanie obrazu w podczerwieni.
13	Styki ładowania	Zarezerwowane.
14	Złącze statywu	Mocowanie statywu
15	Przycisk kamery	Podgląd na żywo: Naciśnij przycisk kamery, aby wykonać zdjęcia.
		Tryb menu: Pociągnij przełącznik, aby przeglądać opcje od dołu do góry.

2.2 Przyciski

Przycisk	Opis	Funkcja
	Przycisk zasilania	<p>Naciśnij i przytrzymaj przycisk, aby włączyć/wyłączyć urządzenie.</p> <p>Tryb menu: Naciśnij, aby zamknąć menu lub ponownie wyświetlić poprzednie menu.</p>
	Przycisk trybu	<p>Podgląd na żywo: Naciśnij przycisk, aby zmienić tryb obrazu.</p> <p>Tryb menu: Naciśnij, aby przeglądać opcje od dołu do góry.</p>
	Przycisk powiększenia	<p>Podgląd na żywo: Naciśnij, aby przełączać poziomy powiększenia.</p> <p>Tryb menu: Naciśnij, aby dodać wartość podczas ustawiania parametrów, lub aby włączać/wyłączać funkcje.</p>

Uwaga: Naciśnij jednocześnie  i , aby otworzyć menu.

3. Mocowanie paska na szyję i linek bezpieczeństwa (strona 2)

Przymocuj pasek na szyję i wyciągane linki bezpieczeństwa, aby ułatwić przenoszenie i zapobiec przypadkowym upadkom.

3.1 Pasek na szyję (strona 2 – B)

3.2 Linki bezpieczeństwa (strona 2 – C)

Uwaga: ① Linka bezpieczeństwa; ② Wyciągana linka bezpieczeństwa.

4. Ładowanie baterii urządzenia

Należy naładować urządzenie, gdy poziom naładowania baterii jest niski. W celu pierwszego naładowania należy włączyć urządzenie i ładować je przez 3 godziny, aż do pełnego naładowania. Jeżeli bateria urządzenia nie zostanie całkowicie naładowana, może zostać przywrócone domyślne ustawienie zegara urządzenia.

Uwaga:

- Wbudowana bateria pastylkowa, zasilająca zegar czasu rzeczywistego (RTC) urządzenia, może zostać rozładowana podczas transportu lub przechowywania przez dłuższy czas. Jeśli akumulator zostanie wyjęty z urządzenia na dłuższy czas, zaleca się ładowanie akumulatora RTC przez 10 godzin, aby zapewnić prawidłowe działanie zegara urządzenia.
- Aby całkowicie ponownie naładować baterię zegara RTC, należy spełnić następujące wymagania:
 - a) W urządzeniu należy instalować litowe baterie akumulatorowe.
 - b) Urządzenie powinno być włączone przez ponad osiem godzin przed zamknięciem systemu.

4.1 Ładowanie baterii urządzenia przy użyciu złącza Type-C

Procedura

1. Złóż gumową osłonę.
2. Chwyć uchwyt pierścieniowy interfejsu i obróć go, aby odblokować, a następnie wyciągnij pokrywę interfejsu.

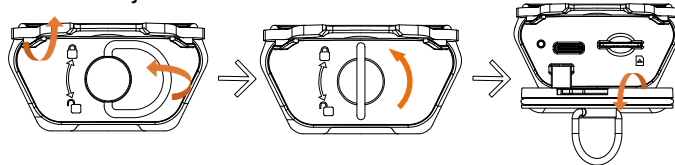

3. Podłącz przewód USB z wtykami typu A i Type-C i naładuj baterię urządzenia.
4. Załóż pokrywę interfejsu na miejsce, a następnie chwyć uchwyt pierścieniowy interfejsu i obróć go, aby zablokować pokrywę interfejsu.
5. Załóż ponownie gumową osłonę na górę.

4.2 Ładowanie urządzenia przy użyciu stacji ładującej

Procedura:

1. Wyjmij baterię z urządzenia.
 - 1) Chwyć pierścieniowy uchwyt baterii i obróć go o 90°, aby odblokować baterię.
 - 2) Wsuń baterię z komory na baterie.

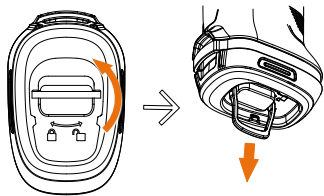

2. Podłącz stację ładującą do zasilania za pomocą dołączonego zasilacza.
3. Umieść baterię w stacji ładującej. Stan ładowania wyświetlają wskaźniki.

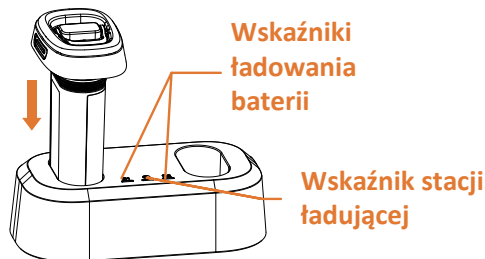

Uwaga:

- Napięcie wejściowe stacji ładującej powinno być zgodne z ograniczonym obwodem energetycznym (12 VDC, 2 A).
 - Wskaźniki ładowania baterii pokazują następujące stany: ① Ciągły czerwony: Standardowe ładowanie; ② Ciągły zielony: W pełni naładowana; ③ WYŁ.: Usterka ładowania.
 - Wskaźniki ładowania stacji ładującej pokazują następujące stany: ① Ciągły czerwony: Prawidłowe działanie; ② WYŁ.: Nie działa.
4. Po całkowitym naładowaniu baterii wyjmij ją ze stacji ładującej.
 5. Dopasuj zębrowany element baterii do wycięcia w urządzeniu i wsuń baterię do komory na baterię, aż znajdzie się w pozycji zablokowanej.

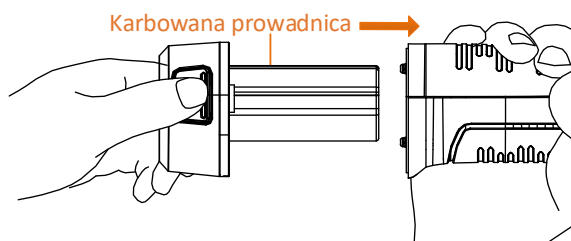

6. Chwyć uchwyt pierścieniowy i obróć go, aby zablokować baterię.

Podręcznik użytkownika



Informacje prawne

Zastrzeżenia prawne

W PEŁNYM ZAKRESIE DOZWOLONYM PRZEZ OBOWIĄZUJĄCE PRAWO TEN PODRĘCZNIK, OPISANY PRODUKT I ZWIĄZANE Z NIM WYPOSAŻENIE ORAZ OPROGRAMOWANIE APLIKACYJNE I UKŁADOWE SĄ UDOSTĘPNIANE NA ZASADACH „AS IS” BEZ GWARANCJI BRAKU USTEREK I BŁĘDÓW („WITH ALL FAULTS AND ERRORS”). FIRMA HIKMICRO NIE UDZIELA ŻADNYCH WYRAŹNYCH ANI DOROZUMIANYCH GWARANCJI,

TAKICH JAK GWARANCJE DOTYCZĄCE PRZYDATNOŚCI HANDLOWEJ, JAKOŚCI LUB PRZYDATNOŚCI DO OKREŚLONEGO CELU. UŻYTKOWNIK KORZYSTA Z PRODUKTU NA WŁASNE RYZYKO.

NIEZALEŻNIE OD OKOLICZNOŚCI FIRMA HIKMICRO NIE PONOSI ODPOWIEDZIALNOŚCI ZA STRATY SPECJALNE, NASTĘPCZE, UBOCZNE LUB POŚREDNIE, TAKIE JAK STRATA OCZEKIWANYCH ZYSKÓW Z DZIAŁALNOŚCI BIZNESOWEJ, PRZERWY W DZIAŁALNOŚCI BIZNESOWEJ, USZKODZENIE SYSTEMÓW ALBO STRATA DANYCH LUB DOKUMENTACJI, WYNIKAJĄCE Z NARUSZENIA UMOWY, PRZEWINIENIA (ŁĄCZNIE Z ZANIEDBANIEM), ODPOWIEDZIALNOŚCI ZA PRODUKT LUB INNYCH OKOLICZNOŚCI, ZWIĄZANE Z UŻYCIEM TEGO PRODUKTU, NAWET JEŻELI FIRMA HIKMICRO ZOSTAŁA POINFORMOWANA O MOŻLIWOŚCI WYSTĄPIENIA TAKICH SZKÓD LUB STRAT.

UŻYTKOWNIK PRZYJMUJE DO WIADOMOŚCI, ŻE KORZYSTANIE Z INTERNETU JEST ZWIĄZANE Z ZAGROŻENIAMI DLA BEZPIECZEŃSTWA, A FIRMA HIKMICRO NIE PONOSI ODPOWIEDZIALNOŚCI ZA NIEPRAWIDŁOWE FUNKCJONOWANIE, WYCIEK POUFNYCH INFORMACJI LUB INNE SZKODY WYNIKAJĄCE Z ATAKU CYBERNETYCZNEGO, ATAKU HAKERA, DZIAŁANIA WIRUSÓW LUB INNYCH ZAGROŻEŃ DLA BEZPIECZEŃSTWA W INTERNECIE. FIRMA HIKMICRO ZAPEWNI JEDNAK POMOC TECHNICZNĄ W ODPOWIEDNIM CZASIE, JEŻELI BĘDZIE TO WYMAGANE.

UŻYTKOWNIK ZOBOWIĄDUJE SIĘ DO KORZYSTANIA Z PRODUKTU ZGODNIE Z PRZEPISAMI I PRZYJMUJE DO WIADOMOŚCI, ŻE JEST ZOBOWIĄZANY DO ZAPEWNIENIA ZGODNOŚCI UŻYCIA PRODUKTU Z PRZEPISAMI. W SZCZEGÓLNOŚCI UŻYTKOWNIK JEST ZOBOWIĄZANY DO KORZYSTANIA Z PRODUKTU W SPOSÓB, KTÓRY NIE NARUSZA PRAW STRON TRZECICH, DOTYCZĄCYCH NA PRZYKŁAD WIZERUNKU KOMERCYJNEGO, WŁASNOŚCI INTELEKTUALNEJ LUB OCHRONY DANYCH I PRYWATNOŚCI. UŻYTKOWNIK NIE BĘDZIE UŻYWAĆ PRODUKTU DO CELÓW ZABRONIONYCH, TAKICH JAK OPRACOWANIE LUB PRODUKCJA BRONI MASOWEGO RAŻENIA ALBO BRONI CHEMICZNEJ LUB BIOLOGICZNEJ ORAZ DZIAŁANIA ZWIĄZANE Z WYBUCHOWYMI MATERIAŁAMI NUKLEARNYMI, NIEBEZPIECZNYM NUKLEARNYM CYKLEM PALIWOWYM LUB ŁAMANIEM PRAW CZŁOWIEKA. W PRZYPADKU NIEZGODNOŚCI NINIEJSZEGO PODRĘCZNIKA Z OBOWIĄZUJĄCYM PRAWEM WYŻSZY PRIORYTET BĘDZIE MIAŁO OBOWIĄZUJĄCE PRAWO.

Informacje dotyczące przepisów

Te klauzule dotyczą tylko produktów z odpowiednimi oznaczeniami lub etykietami.

Deklaracja zgodności z dyrektywami EU/UK

CE Ten produkt i ewentualnie dostarczone razem z nim akcesoria oznaczono symbolem „CE” potwierdzającym zgodność z odpowiednimi ujednoliconymi normami europejskimi, uwzględnionymi w dyrektywie 2014/30/EU (EMCD), dyrektywie 2014/35/EU (LVD), dyrektywie 2011/65/EU (RoHS) i dyrektywie 2014/53/EU.

Pasma częstotliwości i moc (CE)

Pasma częstotliwości i dopuszczalne wartości graniczne znamionowej mocy promieniowanej (transmisja i/lub przewodzenie) tego urządzenia radiowego są następujące:

Wi-Fi 2,4 GHz (2,4 – 2,4835 GHz): 20 dBm

Bluetooth 2,4 GHz (2,4 – 2,4835 GHz): 20 dBm

W przypadku urządzeń dostarczanych bez zasilacza należy użyć markowego zasilacza. Aby uzyskać więcej informacji dotyczących wymaganego zasilania, należy skorzystać ze specyfikacji produktu.

W przypadku urządzeń dostarczanych bez baterii należy użyć markowej baterii. Aby uzyskać więcej informacji dotyczących wymaganej baterii, należy skorzystać ze specyfikacji produktu.

Ostrzeżenie: To jest produkt klasy A. W budynkach mieszkalnych ten produkt może powodować zakłócenia radiowe. W takich okolicznościach użytkownik może być zobowiązany do zastosowania adekwatnych środków zaradczych.



Dyrektywa 2012/19/EU w sprawie zużytego sprzętu elektrycznego i elektronicznego (WEEE): Produktów oznaczonych tym symbolem nie wolno utylizować na obszarze Unii

Europejskiej jako niesegregowane odpady komunalne. Aby zapewnić prawidłowy recykling tego produktu, należy zwrócić go do lokalnego dostawcy przy zakupie równoważnego nowego urządzenia lub utylizować go w wyznaczonym punkcie selektywnej zbiórki odpadów. Aby uzyskać więcej informacji, zobacz www.recyclethis.info.



Dyrektywa 2006/66/EC w sprawie baterii i akumulatorów i zmieniająca ją dyrektywa 2013/56/EU: Ten produkt zawiera baterię,

której nie wolno utylizować na obszarze Unii Europejskiej jako niesegregowane odpady komunalne. Szczegółowe informacje dotyczące baterii zamieszczono w dokumentacji produktu. Bateria jest oznaczona tym symbolem, który może także zawierać litery wskazujące na zawartość kadmu (Cd), ołowiu (Pb) lub rtęci (Hg). Aby zapewnić prawidłowy recykling baterii, należy zwrócić ją do dostawcy lub przekazać do wyznaczonego punktu zbiórki. Aby uzyskać więcej informacji, zobacz www.recyclethis.info.

Zalecenia dotyczące bezpieczeństwa

Przed użyciem urządzenia należy przeczytać wszystkie zalecenia dotyczące bezpieczeństwa.

Te zalecenia umożliwiają prawidłowe korzystanie z produktu i zapobieganie zagrożeniu użytkowników lub zniszczeniu wyposażenia.

Przepisy i rozporządzenia

- Produkt powinien być użytkowany zgodnie z lokalnymi rozporządzeniami dotyczącymi bezpiecznego korzystania z urządzeń elektrycznych.

Transport

- Podczas transportu urządzenie powinno być umieszczone w oryginalnym lub podobnym opakowaniu.
- Należy zachować opakowanie urządzenia. W przypadku wystąpienia usterki urządzenia należy zwrócić je do zakładu produkcyjnego w oryginalnym opakowaniu. Producent nie ponosi odpowiedzialności za uszkodzenie urządzenia na skutek transportu bez oryginalnego opakowania.
- Należy chronić urządzenie przed upadkiem lub uderzeniami mechanicznymi. Należy chronić urządzenie przed zakłóceniami magnetycznymi.

Zasilanie

- Napięcie wejściowe powinno spełniać wymagania dotyczące źródeł energii (LPS; 5 V DC, 2 A) zgodnie z normą IEC61010-1. Szczegółowe informacje zamieszczono w sekcji zawierającej dane techniczne.

- Należy upewnić się, że wtyczka jest prawidłowo podłączona do gniazda sieci elektrycznej.
- NIE wolno podłączać wielu urządzeń do jednego zasilacza, ponieważ może to spowodować przegrzanie lub zagrożenie pożarowe na skutek przeciążenia.
- W przypadku urządzeń dostarczanych bez zasilacza należy użyć markowego zasilacza. Aby uzyskać więcej informacji dotyczących wymaganego zasilania, należy skorzystać ze specyfikacji produktu.

Bateria

- Nieprawidłowe użycie lub wymiana baterii może spowodować wybuch. Baterie należy wymieniać tylko na baterie tego samego typu lub ich odpowiedniki. Typ baterii to HM-AHB02-3754. Zużyte baterie należy utylizować zgodnie z zaleceniami producenta.
- Nie wolno ładować baterii innego typu przy użyciu ładowarki dostarczonej razem z urządzeniem. Należy upewnić się, że żadne palne materiały nie znajdują się w promieniu dwóch metrów od ładowarki podczas ładowania.
- Jeżeli bateria jest przechowywana przez dłuższy czas, należy naładować ją całkowicie co pół roku, aby zapewnić jej prawidłowy stan techniczny. Ignorowanie tego zalecenia może spowodować uszkodzenie.
- NIE wolno umieszczać baterii w pobliżu źródeł ciepła lub ognia. Należy chronić urządzenie przed bezpośrednim światłem słonecznym.
- NIE wolno połykać baterii, ponieważ może to spowodować oparzenia chemiczne.
- NIE wolno umieszczać baterii w miejscu dostępnym dla dzieci.
- PRZESTROGA: Zainstalowanie nieodpowiedniej baterii może spowodować wybuch.
- Wrzucenie baterii do ognia lub rozgrzanego pieca albo zgniecenie lub przecięcie baterii może spowodować wybuch.
- Ekstremalnie niskie ciśnienie powietrza w otoczeniu może spowodować wybuch baterii albo wyciek palnej cieczy lub gazu.
- Gdy zasilanie urządzenia jest wyłączone, a bateria zegara RTC jest całkowicie naładowana, ustawienia zegara są przechowywane przez 90 dni.
- Przed pierwszym użyciem należy włączyć zasilanie urządzenia i ładować baterię zegara RTC przy użyciu baterii litowej przez ponad 10 godzin.
- Urządzenie jest zasilane baterią o napięciu znamionowym 3,7 V i pojemności 5400 mAh.

Konserwacja

- Jeżeli produkt nie działa prawidłowo, skontaktuj się z dystrybutorem lub najbliższym centrum serwisowym. Producent nie ponosi odpowiedzialności za problemy spowodowane przez nieautoryzowane prace naprawcze lub konserwacyjne.
- Należy przetrzeć urządzenie ostrożnie czystą ściereczką zwilżoną niewielką ilością etanolu, jeżeli jest to konieczne.
- Użycie urządzenia niezgodnie z zaleceniami może spowodować anulowanie gwarancji producenta.
- Ograniczenie natężenia prądu złącza USB 3.0 PowerShare jest zależne od marki komputera, co może spowodować niezgodność. Zalecane jest więc użycie zwykłego złącza USB 3.0 lub USB 2.0, jeżeli komputer nie rozpozna urządzenia podłączonego do złącza USB 3.0 PowerShare.
- Kamera okresowo automatycznie wykonuje kalibrację, aby zoptymalizować jakość obrazu i dokładność

pomiarów. W tym procesie obraz jest na chwilę wstrzymywany i emitowany jest dźwięk kliknięcia sygnalizujący przesunięcie migawki przed detektorem. Automatyczna kalibracja jest wykonywana częściej podczas rozruchu albo przy bardzo niskiej lub bardzo wysokiej temperaturze otoczenia. Jest to standardowa procedura zapewnijająca optymalne funkcjonowanie kamery.

Warunki otoczenia

- NIE wolno narażać urządzenia na ekstremalnie wysokie lub niskie temperatury, kurz, substancje korozyjne, roztwory soli, zasady lub wilgoć. Należy upewnić się, że warunki otoczenia spełniają wymagania określone przez producenta urządzenia. Podczas użytkowania urządzenia temperatura otoczenia powinna wynosić od -20°C do $+60^{\circ}\text{C}$, a wilgotność nie powinna przekraczać 95%.
- Urządzenie należy umieścić w suchym i odpowiednio wentylowanym miejscu.
- Należy chronić urządzenie przed silnym promieniowaniem elektromagnetycznym oraz kurzem i pyłem.
- NIE wolno kierować obiektywem w stronę słońca lub innego źródła intensywnego światła.
- Jeżeli używane jest wyposażenie laserowe, należy upewnić się, że obiektyw urządzenia nie jest oświetlany przez wiązkę lasera, ponieważ może to spowodować jego spalanie.
- Urządzenie jest przeznaczone do użytku w budynkach.
- Stopień zanieczyszczenia środowiska 2.
- Poziom ochrony wynosi IP67.

Usługa kalibracji

- Zalecane jest przesyłanie urządzenia do producenta co rok w celu kalibracji i skontaktowanie się z lokalnym dystrybutorem w celu uzyskania informacji dotyczących elementów urządzenia wymagających konserwacji. Aby uzyskać szczegółowe informacje dotyczące usług kalibracji, skorzystaj z witryny internetowej <https://www.hikmicrotech.com/en/support/calibration-service.html>.

Pomoc techniczna

- <https://www.hikmicrotech.com/en/contact-us.html> ułatwia klientom firmy HIKMICRO optymalne korzystanie z produktów HIKMICRO. Ten portal internetowy zapewnia dostęp, między innymi, do naszego zespołu pomocy technicznej, oprogramowania, dokumentacji i usług.

Poważne awarie

- Jeżeli urządzenie wydziela dym lub intensywny zapach albo emituje hałas, należy niezwłocznie wyłączyć zasilanie i odłączyć przewód zasilający, a następnie skontaktować się z centrum serwisowym.

Adres producenta

Lokal 313, Jednostka B, Budynek 2, Ulica 399 Danfeng Road, Region dystryktu Xixing, Dystrykt Binjiang, Hangzhou, Zhejiang 310052, Chiny
Hangzhou Microimage Software Co., Ltd.

UWAGA DOTYCZĄCA ZGODNOŚCI Z PRZEPISAMI:
Produkty termowizyjne mogą podlegać kontroli eksportu w różnych krajach lub regionach, takich jak Stany Zjednoczone, Wielka Brytania lub kraje członkowskie Unii Europejskiej, które sygnowały porozumienie Wassenaar. Jeżeli planowane jest przesyłanie, eksportowanie lub reeksportowanie produktów termowizyjnych przez granice państw, należy skonsultować się z ekspertem w dziedzinie prawa lub zgodności z przepisami

albo lokalnymi urzędami administracji państwowej, aby uzyskać informacje dotyczące wymaganej licencji eksportowej.

Magyar

1. Rövid leírás

A tűzvédelmi hőkamera egy robusztus, kompakt, kiváló minőségű hőkamera, amelyet arra terveztek, hogy az ellenőrök teljes sötétségben és füstben is megfigyelést végezhesenek, segítve az életmentést, a tulajdon védelmét és az ellenőrök biztonságát. A különböző képmódok a legtöbb forgatókönyvnek megfelelnek. A HIKMICRO Viewer alkalmazásban megtekintheti az élőképet, valamint pillanatképeket rögzíthet a telefonján. Az alkalmazáson keresztül képeket is elemezhet, valamint jelentéseket hozhat létre és oszthat meg. Az alkalmazás letöltéséhez olvassa be a borítón található QR-kódokat. Ha pedig letölti a HIKMICRO Analyzer alkalmazást (<https://www.hikmicrotech.com/en/industrial-products/hikmicro-analyzer-software.html>) professzionális elemzést végezhet az offline képeken, és egyedi formátumú jelentéseket készíthet a számítógépen.



HIKMICRO Viewer Android



HIKMICRO Viewer iOS

2. Megjelenés (1 – A oldal)



Az eszköz megjelenése modelltől függően eltérhet. Kérjük, a valós terméket tekintse vonatkozási alapnak.

2.1. Összetevő és interfész

Sz.	Összetevő	Funkció
1	Képernyő	Megmutatja az élőkép felületét.
2	Gombok	A készülék működtetéséhez.
3	Zsinór rögzítési pontok	Szerelje fel a zsinórt a könnyű hordozás érdekében.
4	Csatlakozófelület védőburkolata	Csatlakozófelületek védelme. Az interfészfedelet felül egy gumiborítás védi.
5	Gyűrűs húzókar a csatlakozófelülethez	Forgassa el a kezelőfelület fedelének rögzítéséhez és feloldásához.
6	Töltésjelző	<ul style="list-style-type: none"> ● Folyamatos vörös: Normál töltés. ● Folyamatos zöld: Teljesen feltöltve. ● Villogó vörös és zöld fény: Töltési kivétel.
7	USB Type-C csatlakozófelület	A készülék töltésére, illetve fájlok exportálására használható, A-típusúról

Sz.	Összetevő	Funkció
		C-típusúra alakító USB kábel.
8	SIM-kártyanyílás	Fenntartott.
9	Nyakszij rögzítési pontjai	Szerelje fel a nyakszijat.
10	Akkumulátor	A készülék tápellátása.
11	Gyűrűs húzókar az akkumulátorhoz	Forgassa el az akkumulátor lezárásához és feloldásához.
12	Hőérzékelő lencse	Hőkép megtekintése.
13	Töltőérintkezők	Fenntartott.
14	Háromlábú állvány felszerelése	Szerelje fel a háromlábú állványt.
15	Ravasz	Élő nézet: Húzza meg az indítót pillanatfelvételek készítéséhez.
		Menüalapú üzemmód: Húzza meg a ravaszt a lehetőségek alulról felfelé történő böngészéséhez.

2.2. Gombok

Vezérlőgomb	Leírás	Funkció
	Bekapcsoló gomb	Tartsa lenyomva a gombot a készülék be-/kikapcsolásához. Menüalapú üzemmód: Megnyomásával kiléphet a menüből vagy visszatérhet az előző menübe.
	Módváltó gomb	Élő nézet: Nyomja meg a kijelzőmódok váltásához. Menüalapú üzemmód: Nyomja meg a gombot a lehetőségek felülről lefelé történő tallózásához.
	Nagyítás gomb	Élő nézet: Nyomja meg a gombot a nagyítási szintek váltásához. Menüalapú üzemmód: Nyomja meg az érték hozzáadásához a paraméterek beállítása vagy a funkciók be-/kikapcsolása során.

Megjegyzés: Nyomja meg a  és  gombot egyszerre a menübe történő belépéshez.

3. A nyakpánt és a zsinórok rögzítése (2. oldal)

Csatlakoztassa a nyakpántot és a visszahúzható zsinórt a könnyű hordozáshoz és a véletlen esések megelőzéséhez.

3.1. Nyakpánt (2. o. – B)

3.2. Zsinórok (2. o. – C)

Megjegyzés: ① Zsinór; ② Visszahúzható zsinór.

4. A készülék töltése

Töltse fel a készüléket, ha az akkumulátor lemerült. Az első töltéshez kapcsolja be a készüléket, és töltse 3 órán át, amíg teljesen feltöltődik. Ha a készülék nem töltődik fel teljesen, az óra visszaállhat az alapértelmezett időértékre.

Megjegyzés:

- A beépített cellaakkumulátor, amely a készülék valós idejű órájának (RTC) tápellátását biztosítja, lemerülhet hosszú idejű szállítás vagy tárolás alatt. Ha az újratölthető akkumulátort hosszú időre kiveszik a készülékből, ajánlott az RTC akkumulátort 10 órán át újratölteni, hogy a készülék órája jól működjön.
- Az RTC akkumulátor teljes feltöltéséhez a következő követelményeknek kell teljesülniük:
 - a) Az újratölthető lítium-akkumulátort be kell szerelni a készülékbe.
 - b) A készüléknek több mint 8 órán át kell működnie a kikapcsolás előtt.

4.1. Az eszköz töltése C-típusú interfészen keresztül

Lépések

- Hajtsa fel a gumiborítást.
 - Fogja meg az interfész gyűrűs fogantyúját, és forgassa el a feloldáshoz, majd húzza ki az interfészfedelet.
- 
- Csatlakoztassa az A-típusúról C típusúra alakító USB kábelt a készülék feltöltéséhez.
 - Helyezze a helyére az interfészfedelet, majd fogja meg az interfész gyűrűs fogantyúját, és forgassa el, hogy rögzítse az interfészfedelet.
 - Tegye vissza a gumiburkolatot a tetejére.

4.2. A készülék töltése külső akkumulátortöltővel

Lépések:

- Vegye ki az akkumulátort a készülékből.
 - Fogja meg az akkumulátor gyűrűs fogantyúját, és forgassa el 90°-kal az akkumulátor kioldásához.
 - Húzza ki az akkumulátort az elemtartóból.

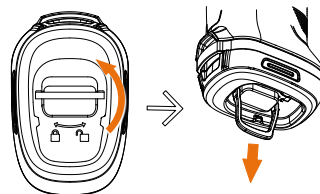

2. Csatlakoztassa a külső töltőt a tápegységhez a mellékelt töltő hálózati adapterével.
3. Helyezze az akkumulátort a külső akkumulátortöltőbe. A töltési állapotot a kijelzőkön keresztül láthatja.

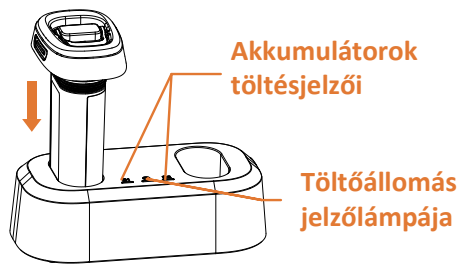

Megjegyzés:

- A külső töltő bemeneti feszültségének meg kell felelnie a korlátozott energiaáramkörnek (12 VDC, 2 A).
- Az akkumulátorok töltési állapotjelzői a következők:
 - ① Folyamatos vörös fény: Normális töltés;
 - ② Folyamatos zöld fény: Teljesen feltöltve; ③ KI: Töltési kivétel.
- A külső töltő töltési állapotjelzői a következők:
 - ① Folyamatos vörös fény: Megfelelő működés; ② KI: Nem működik.
- 4. Ha az akkumulátor teljesen feltöltött, húzza ki az akkumulátort a külső akkumulátortöltőből.
- 5. Igazítsa az akkumulátoron lévő bordázott darabot a készülék bevágásához, és tolja be az akkumulátort az elemtartóba, amíg az reteszelt helyzetbe nem kerül.

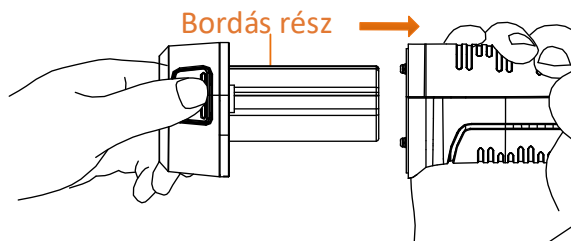

6. Fogja meg a gyűrűs fogantyút, és forgassa el az akkumulátor rögzítéséhez.

Jogi információk

Felelősségkizárás

EZT A KÉZIKÖNYVET, VALAMINT A BENNE SZEREPLŐ TERMÉKET ANNAK HARDVER-, SZOFTVER-ÖSSZETEVŐIVEL ÉS FIRMWARE-ÉVEL EGYÜTT „EREDETI FORMÁBAN” BIZTOSÍTJUK, „BELEÉRTVE AZOK ÖSSZES ESETLEGES HIBÁJÁT”. A HIKMICRO NEM VÁLLAL SEM KIFEJEZETT, SEM TÖRVÉNY ÁLTAL VÉLELMEZETT JÓTÁLLÁST TÖBBEK KÖZÖTT – DE NEM KORLÁTOZVA – A TERMÉK ÉRTÉKESÍTHETŐSÉGÉRE, MEGFELELŐ MINŐSÉGÉRE, VALAMINT ADOTT CÉLRA VALÓ ALKALMASSÁGÁRA. A TERMÉKET KIZÁRÓLAG SAJÁT FELELŐSÉGÉRE HASZNÁLHATJA. A HIKMICRO SEMMILYEN ESETBEN SEM VÁLLAL FELELŐSÉGET ÖN FELÉ SEMMILYEN KÜLÖNLEGES, KÖVETKEZMÉNYES, JÁRULÉKOS VAGY KÖZVETETT KÁRÉRT, BELEÉRTVE TÖBBEK KÖZÖTT A TERMÉK HASZNÁLATÁVAL ÖSSZEFÜGGÉSBEN AZ ÜZLETI HASZON ELVESZTÉSÉBŐL, AZ ÜZLETMENET MEGSZAKADÁSÁBÓL, VALAMINT AZ ADATOK VAGY DOKUMENTUMOK ELVESZTÉSÉBŐL EREDŐ KÁROKAT, TÖRTÉNJEN EZ SZERZŐDÉSSZEGÉS VAGY KÁROKOZÁS (BELEÉRTVE A GONDATLANSÁGOT) EREDMÉNYEKÉNT, MÉG AKKOR SEM, HA A HIKMICRO VÁLLALATOT TÁJÉKOZTATTÁK AZ ILYEN KÁROK BEKÖVETKEZÉSÉNEK LEHETŐSÉGÉRŐL. ÖN TUDOMÁSUL VESZI, HOGY AZ INTERNET TERMÉSZETÉBŐL FAKADÓAN KOCKÁZATOKAT REJT, ÉS A HIKMICRO SEMMILYEN FELELŐSÉGET NEM VÁLLAL A

RENDELLENES MŰKÖDÉSÉRT, A SZEMÉLYES ADATOK KISZIVÁRGÁSÁÉRT VAGY MÁS OLYAN KÁROKÉRT, AMELYEKET KIBERTÁMADÁSOK, HACKERTÁMADÁSOK, VÍRUSFERTŐZÉSEK VAGY MÁS INTERNETES BIZTONSÁGI VESZÉLYEK OKOZTAK; A HIKMICRO AZONBAN KÉRÉSRE IDŐBEN MŰSZAKAI TÁMOGATÁST NYÚJT. ÖN ELFOGADJA, HOGY EZT A TERMÉKET KIZÁRÓLAG A VONATKOZÓ TÖRVÉNYI ELŐÍRÁSOK BETARTÁSÁVAL HASZNÁLJA, ÉS HOGY A VONATKOZÓ TÖRVÉNYEKNEK MEGFELELŐ HASZNÁLAT KIZÁRÓLAG AZ ÖN FELELŐSSÉGE. KÜLÖNÖSKÉPPEN AZ ÖN FELELŐSSÉGE, HOGY A TERMÉK HASZNÁLATA SORÁN NE SÉRTSE HARMADIK FÉL JOGAIT, BELEÉRTVE, DE NEM KORLÁTOZVA A NYILVÁNOSSÁGRA, SZELLEMI TULAJDONRA, ADATOK VÉDELME ÉS EGYÉB SZEMÉLYES ADATOKRA VONATKOZÓ JOGOKAT. A TERMÉKET NEM HASZNÁLHATJA TILTOTT CÉLRA, BELEÉRTVE A TÖMEGPIRÍTÓ FEGYVEREK FEJLESZTÉSÉT VAGY GYÁRTÁSÁT, A VEGYI VAGY BIOLÓGIAI FEGYVEREK FEJLESZTÉSÉT VAGY GYÁRTÁSÁT, VALAMINT BÁRMILYEN, ROBBANÁSVESZÉLYES VAGY NEM BIZTONSÁGOS NUKLEÁRIS HASADÓANYAG-CIKLUSSAL KAPCSOLATOS TEVÉKENYSÉGET, ILLETVE EMBERI JOGI VISSZAÉLÉSEKET TÁMOGATÓ MÓDON TÖRTÉNŐ FELHASZNÁLÁST. HA A JELEN KÉZIKÖNYV ÉS A HATÁLYOS TÖRVÉNY KÖZÖTT ELLENTMONDÁS TAPASZTALHATÓ, AKKOR AZ UTÓBBI A MÉRVADÓ.

Szabályozással kapcsolatos információk

Ezek a cikkelyek kizárólag a megfelelő jelt vagy információt viselő termékekre vonatkoznak.

EU/UK Megfelelőségi nyilatkozat

CE Ez a termék és a mellékelt tartozékai (ha vannak) a „CE” jelzést viselik, így megfelelnek a 2014/30/EU (EMCD), a 2014/35/EU (LVD) és a 2011/65/EU (RoHS) és a 2014/53/EU irányelvben felsorolt harmonizált európai szabványoknak.

Frekvenciasávok és teljesítmény (CE-jelöléshez)

Az alábbi rádióberendezésre érvényes frekvenciasávok és a leadott teljesítmény (sugárzott és/vagy vezetett) névleges határértékei a következők:

Wi-Fi 2,4 GHz (2,4 GHz – 2,4835 GHz): 20 dBm

Bluetooth 2,4 GHz (2,4 GHz - 2,4835 GHz): 20 dBm

Ha az eszközhöz nincs mellékelve tápadapter, használjon minősített gyártó által készített tápadaptert. A tápellátással szembeni részletes követelmények a termék műszaki adataiban vannak feltüntetve.

Ha az eszközhöz nincs mellékelve akkumulátor vagy elem, használjon minősített gyártó által biztosított akkumulátort vagy elemet. Az akkumulátorral szembeni részletes követelmények a termék műszaki adataiban vannak feltüntetve.

Figyelmeztetés: Ez egy A osztályú termék.

Lakókörnyezetben rádióhullámú zavart okozhat, amely esetben a felhasználó számára előírható a megfelelő intézkedések megtétele.



2012/19/EU irányelv (WEEE irányelv): Az ezzel a jelzéssel ellátott termékeket nem lehet szelektálatlan kommunális hulladékként kiselejtezni az Európai Unióban. A megfelelő újrahasznosítás érdekében vigye vissza ezt a terméket helyi forgalmazóhoz, amikor új, egyenértékű berendezést vásárol, vagy adja le a kijelölt

gyűjtőhelyeken. További információért keresse fel az alábbi honlapot: www.recyclethis.info.



2006/66/EK irányelv és annak 2013/56/EU kiegészítése (akkumulátor-irányelv): Ez a termék olyan akkumulátort tartalmaz, amelyet az Európai Unióban tilos szelektálatlan kommunális hulladékként ártalmatlanítani. A termékdokumentációban további információkat talál az akkumulátorról. Az akkumulátor ezzel a jelzéssel van ellátva. A jelzésen megtalálhatók lehetnek a kadmiumot (Cd), ólmot (Pb) vagy higanyt (Hg) jelző betűjelek. A megfelelő újrahasznosítás érdekében vigye vissza az akkumulátort a forgalmazóhoz, vagy juttassa el egy kijelölt gyűjtőhelyre. További információért keresse fel az alábbi honlapot: www.recyclethis.info.

Biztonsági utasítások

Kérjük, használat előtt figyelmesen olvassa el az összes biztonsági információt.

Ezen utasítások célja annak biztosítása, hogy a felhasználó a terméket megfelelően tudja használni veszély vagy vagyoni veszteség elkerülése érdekében.

Törvények és szabályok

- A termék használatakor szigorúan be kell tartani a helyi elektromos biztonsági előírásokat.

Szállítás

- Szállítás alkalmával tartsa a terméket az eredeti vagy ahhoz hasonló csomagolásban.
- Minden csomagolóanyagot őrizzen meg a későbbi felhasználás érdekében. Hiba esetén az eredeti csomagolásában kell a készüléket visszaküldenie a gyártónak. Az eredeti csomagolástól eltérő csomagolás a termék sérülését okozhatja. A vállalat ez esetben nem vállal semmilyen felelősséget.
- Ne ejtse le és ne tegye ki ütődésnek a készüléket. Tartsa távol a készüléket a mágneses zavarforrásoktól.

Tápellátás

- A bemeneti feszültségnek meg kell felelnie az IEC61010-1 szabvány szerinti korlátozott áramkörre (5V DC, 2 A) vonatkozó előírásoknak. A részletes információkért olvassa el a műszaki adatokat.
- Ellenőrizze, hogy a tápcsatlakozó stabilan van-e csatlakoztatva a konnektorhoz.
- NE csatlakoztasson több készüléket egy hálózati adapterre, hogy elkerülje a túlterhelés okozta túlmelegedést vagy tűzveszélyt.
- Ha az eszközhöz nincs mellékelve tápadapter, használjon minősített gyártó által készített tápadaptert. A tápellátással szembeni részletes követelmények a termék műszaki adataiban vannak feltüntetve.

Akkumulátor

- Nem megfelelő akkumulátorok használata vagy cseréje robbanásveszélyt okozhat. Csak azonos, vagy egyenértékű típusra cserélje. Az akkumulátor típusa HM-AHB02-3754. Az elhasznált akkumulátorok hulladékkezelését az akkumulátor gyártójának útmutatása szerint végezze.
- Az akkumulátorokat csak az eszközhöz mellékelt töltővel töltsen. Ügyeljen arra, hogy töltés közben az akkumulátortöltő 2 méteres körzetén belül ne legyenek éghető anyagok.
- Az akkumulátor hosszú távú tárolásakor az akkumulátor minőségének biztosítása érdekében ellenőrizze fél évente, hogy az teljesen fel van-e töltve. Ellenkező esetben rongálódás következhet be.
- NE helyezze az akkumulátort hőforrás vagy nyílt láng közelébe. Óvja a közvetlen napsütéstől.

- NE nyelje le az akkumulátort, hogy elkerülje a vegyi égési sérüléseket.
- Tartsa az akkumulátort gyermekektől TÁVOL.
- VIGYÁZAT: Az akkumulátor nem megfelelő típusúra cserélése robbanásveszélyt idézhet elő.
- Tilos az elemet tűzbe vagy forró sütőbe helyezni, illetve összetörni vagy szétvágni, mert ez robbanást okozhat.
- Tilos az elemet rendkívül alacsony légnyomásnak kitenni, mert ez robbanást, illetve gyúlékony folyadék vagy gáz szivárgását okozhatja.
- Ha a készülék ki van kapcsolva és az RTC akkumulátor teljesen fel van töltve, akkor az időbeállítás 90 napig megőrizhető.
- Az első használat alkalmával, kapcsolja be az eszközt és több mint 10 órán át töltsen az RTC akkumulátort a lítium akkumulátorral.
- A akkumulátor feszültsége 3,7 V, az akkumulátor kapacitása pedig 5400 mAh.

Karbantartás

- Ha a termék NEM működik megfelelően, forduljon a kereskedőhöz vagy a legközelebbi szervizközponthoz. Nem vállalunk felelősséget az illetéktelen javításból vagy karbantartásból eredő károkért.
- Törölje le a készüléket egy tiszta ruhával és kis mennyiségű etanollal, ha szükséges.
- Ha a készüléket nem a gyártó által előírt módon használja, a védelem szintje csökkenhet.
- Vegye figyelembe, hogy az USB 3.0 PowerShare port aktuális korlátja eltérhet PC márkánként, ami inkompatibilitási problémákat eredményezhet. Ezért ajánlott szabványos USB 3.0 vagy USB 2.0 portot használni, ha a számítógép nem képes felismerni az USB-eszközt az USB 3.0 PowerShare porton keresztül.
- A kamera rendszeresen önkalibrálást végez a képminőség és a mérési pontosság optimalizálása érdekében. A folyamat során a kép rövid időre megmerevedik, és egy „kattanás” hallható, miközben a zárszerkezet elmozdul az érzékelő előtt. Az önkalibrálás gyakrabban előfordul indítás során, illetve nagyon hideg vagy nagyon meleg környezetekben. Ez a normális működés része, amely biztosítja a kamera optimális teljesítményét.

Használati környezet

- NE tegye ki a készüléket szélsőségesen forró, hideg, poros, korrozív, sós, lúgos vagy nedves környezet hatásának. Győződjön meg arról, hogy a használati környezet megfelel a készülék előírásainak. A megfelelő üzemelési hőmérséklet-tartomány -20°C és 60°C (-4°F - 140°F) közötti, a megfelelő üzemelési páratartalom pedig legfeljebb 95%.
- Helyezze el a készüléket száraz és jól szellőző környezetben.
- NE TEGYE ki a készüléket erős elektromágneses sugárzásnak vagy poros környezetnek.
- NE IRÁNYÍTSA az objektívet a Nap vagy más erős fényforrás irányába.
- Ha bármilyen lézerekészüléket használ, biztosítsa, hogy a készülék lencséjét ne érje a lézersugár, különben az kiéghet.
- A készülék beltéri használatra alkalmas.
- A szennyezettségi szint 2-es.
- A védelmi szint IP67.

Kalibrálási szolgáltatás

- Javasoljuk, hogy évente egyszer küldje vissza a készüléket kalibrálás céljából, és kérjük, vegye fel a kapcsolatot a helyi forgalmazóval a karbantartási lépésekre vonatkozó további információk érdekében.

A részletesebb kalibrációs szolgáltatásokért keresse fel a következő oldalt:
<https://www.hikmicrotech.com/en/support/calibration-service.html>.

Műszaki támogatás

- A <https://www.hikmicrotech.com/en/contact-us.html> portál segít önnek, hogy vásárlóként a legtöbbet hozza ki a HIKMICRO termékeiből. A portálon keresztül elérheti ügyfélszolgálati csapatunkat, ezenkívül talál szoftvereket és dokumentációkat, szervizek elérhetőségeit stb.

Vészhelyzet

- Ha a készülék füstöt, furcsa szagot vagy zajt bocsát ki, azonnal kapcsolja ki, húzza ki a tápkábelt, majd forduljon a szervizközpontozhoz.

A gyártó címe

313-as szoba, B egység, 2-es épület, 399 Danfeng Road, Xixing alkerület, Binjiang kerület, Hangzhou, Zhejiang 310052, Kína
 Hangzhou Microimage Software Co., Ltd.

MEGFELELŐSÉGI MEGJEGYZÉS: A termográfias sorozat termékeire exportszabályozás vonatkozhat különböző régiókban és országokban, pl. az Egyesült Államokban, az Európai Unióban, az Egyesült Királyságban és/vagy a wassenaari egyezmény más tagországaiban. Ha a termográfias sorozat termékeit különböző országok közt szeretné szállítani, exportálni vagy újraexportálni, tájékozódjon a szükséges exportengedélyekről és követelményekről egy jogi vagy megfeleléségi szakértőnél, vagy a helyi hatóságoknál.

Română

1. Descriere scurtă

Camera termică de prevenire a incendiilor este o cameră de termoviziune rezistentă, compactă și de înaltă calitate, proiectată astfel încât să permită inspectorilor să efectueze observații în condiții de întuneric total și fum, salvând vieți, protejând proprietățile și menținând siguranța inspectorilor. Diferitele moduri de imagine pot fi utilizate în majoritatea scenariilor.

Puteți vizualiza imagini live și puteți capta instantanee prin intermediul aplicației HIKMICRO Viewer de pe telefon. De asemenea, puteți analiza imaginile offline, puteți genera și partaja un raport prin intermediul aplicației. Scanați codurile QR de pe copertă pentru a descărca aplicația.

Puteți descărca HIKMICRO Analyzer (<https://www.hikmicrotech.com/en/industrial-products/hikmicro-analyzer-software.html>) pentru a analiza offline fotografiile în mod profesional și pentru a genera un raport în format personalizat pe PC.



HIKMICRO Viewer pentru Android



HIKMICRO Viewer pentru iOS

2. Aspectul (Pagina 1 – A)



Aspectele diferitelor modele pot varia. Vă rugăm să luați produsul real ca referință.

2.1 Componentă și interfață

Nr.	Componentă	Funcție
1	Ecranul	Afișează interfața de vizualizare live.
2	Butoane	Pentru operarea dispozitivului.
3	Puncte de fixare a șnurului	Montați șnurul pentru transport facil.
4	Capac interfață	Protejează interfețele. Capacul pentru interfață este protejat de un capac din cauciuc în partea superioară.
5	Mâner cu inel de tragere pentru interfață	Rotiți pentru a bloca și debloca capacul pentru interfață.
6	Indicator de încărcare	<ul style="list-style-type: none"> ● Roșu continuu: Se încarcă normal. ● Verde solid: Complet încărcat. ● Roșu și verde intermitent: Excepție de încărcare.
7	Interfață USB de tip C	Încărcați dispozitivul sau exportați fișiere cu cablu USB de tipul A până la C.
8	Slot pentru cartela SIM	Rezervat.
9	Puncte de fixare a curelei de gât	Montați cureaua de gât.
10	Baterie	Alimentarea cu energie a dispozitivului.
11	Mâner cu inel de tragere pentru baterie	Rotiți pentru a bloca și debloca bateria.
12	Obiectiv termic	Vizualizați imaginea termică.
13	Puncte de contact pentru încărcare	Rezervat.
14	Montare trepid	Pentru montarea trepidului.
15	Declanșator	Vizualizare live: Trageți declanșatorul pentru a captura instantanee. Mod meniu: Trageți declanșatorul pentru a naviga printre opțiuni de jos în sus.

2.2 Butoane

Buton	Descriere	Funcție
	Buton Pornire	Țineți apăsat pentru pornirea/oprirea dispozitivului. Mod meniu: Apăsați pentru a ieși din meniu sau pentru a reveni la meniul anterior.

	Buton Mod	Vizualizare live: Apăsăți pentru a schimba modul de afișare. Mod meniu: Apăsăți pentru a naviga printre opțiuni de sus în jos.
	Buton de mărire	Vizualizare live: Apăsăți pentru a schimba nivelurile de mărire. Mod meniu: Apăsăți pentru a adăuga valoare atunci când configurați parametri sau activați/dezactivați funcții.

Notă: Apăsăți  și  în același timp pentru a intra în meniu.

3. Atașați cureaua de gât și șnururile (Pagina 2)

Atașați cureaua de gât și șnurul retractabil pentru a transporta ușor și pentru a preveni căderile accidentale.

3.1 Curea de gât (Pagina 2 – B)

3.2 Șnururi (Pagina 2 – C)

Notă: ①Șnur; ②Șnur retractabil.

4. Dispozitiv de încărcare

Încărcați dispozitivul numai când nivelul de energie al bateriei este scăzut. Pentru prima încărcare, porniți dispozitivul și încărcați-l timp de 3 ore, până când este încărcat complet. Dacă dispozitivul nu este încărcat complet, ceasul dispozitivului ar putea reveni la ora implicită.

Notă:

- Bateria încorporată care alimentează ceasul în timp real (RTC) al dispozitivului se poate descărca în timpul transportului sau depozitării de lungă durată. Dacă bateria reîncărcabilă este scoasă din dispozitiv pentru mult timp, se recomandă reîncărcarea bateriei RTC timp de 10 ore pentru a asigura buna funcționare a ceasului dispozitivului.
- Pentru a încărca complet bateria RTC, trebuie îndeplinite următoarele cerințe:
 - a) Bateriile reîncărcabile cu litium trebuie instalate pe dispozitiv.
 - b) Dispozitivul trebuie să funcționeze mai mult de 8 ore înainte de oprire.

4.1 Încărcare dispozitiv prin interfață de tip C

Pași

1. Pliăți capacul de cauciuc.
2. Prindeți mânerul cu inel de tragere pentru interfață și rotiți-l pentru a debloca și trageți capacul pentru interfață.

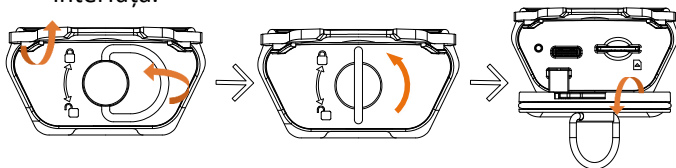

3. Conectați cablul USB tip A la tip C și încărcați dispozitivul.

4. Puneți înapoi capacul pentru interfață, prindeți mânerul cu inel de tragere pentru interfață și rotiți-l pentru a bloca capacul pentru interfață.
5. Puneți înapoi deasupra capacul din cauciuc.

4.2 Încărcarea dispozitivului prin intermediul bazei de încărcare

Pași:

1. Îndepărtați bateria din dispozitiv.
 - 1) Prindeți mânerul cu inel de tragere pentru baterie și rotiți-l la 90° pentru a debloca bateria.
 - 2) Scoateți bateria din compartimentul pentru baterie.

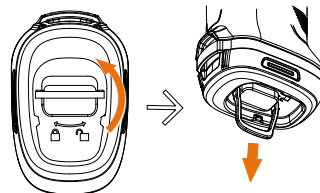

2. Conectați baza de încărcare la sursa de alimentare folosind adaptorul de alimentare al bazei de încărcare furnizat.
3. Introduceți bateria în baza de încărcare. Puteți vedea starea de încărcare prin intermediul indicatorilor.

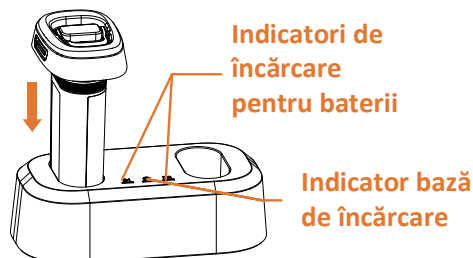

Notă:

- Tensiunea de intrare a bazei de încărcare ar trebui să corespundă circuitului de energie limitată (12 VDC, 2 A).
 - Indicatorii de încărcare pentru stările bateriei sunt următorii: ①Roșu continuu: Încărcare normală; ②Verde continuu: Complet încărcat; ③ OPRIT: Excepție de încărcare.
 - Indicatorii de stare pentru baza de încărcare sunt următorii: ①Roșu continuu: Funcționează corespunzător; ②OPRIT: Nu funcționează.
4. Când bateria este complet încărcată, scoateți-o din baza de încărcare.
 5. Aliniați piesa cu nervuri de pe baterie cu canelura dispozitivului și împingeți bateria în compartimentul bateriei până când aceasta se află în poziția de blocare.

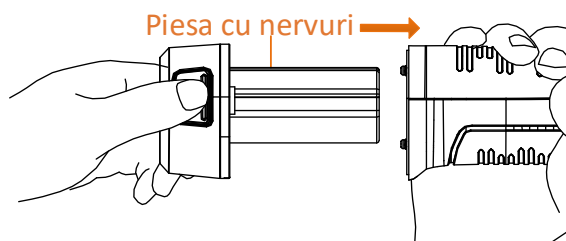

6. Prindeți mânerul cu inel de tragere și rotiți-l pentru a bloca bateria.

Informații juridice

Declinarea responsabilității

ÎN MĂSURA MAXIMĂ PERMISĂ DE LEGISLAȚIA APLICABILĂ, ACEST MANUAL ȘI PRODUSUL DESCRIS, ÎMPREUNĂ CU HARDWARE-UL, SOFTWARE-UL ȘI FIRMWARE-UL SĂU,

SUNT FURNIZATE „CA ATARE” ȘI „CU TOATE DEFECTELE ȘI ERORILE”. HIKMICRO NU OFERĂ GARANȚII, EXPLICITE SAU IMPLICITE, INCLUSIV, FĂRĂ LIMITARE, VANDABILITATE, CALITATE SATISFĂCĂTOARE SAU ADECVARE PENTRU UN ANUMIT SCOP. UTILIZAREA PRODUSULUI DE CĂTRE DVS. ESTE PE PROPRIU RISC. ÎN NICIUN CAZ HIKMICRO NU VA FI RĂSPUNZĂTOR FAȚĂ DE DVS. PENTRU ORICE DAUNE SPECIALE, CONSECVENTE, ACCIDENTALE SAU INDIRECTE, INCLUSIV, PRINTRE ALTELE, DAUNE PENTRU PIERDEREA PROFITURILOR DE AFACERI, ÎNTRERUPEREA AFACERII, SAU PIERDEREA DATELOR, CORUPȚIA SISTEMELOR SAU PIERDEREA DOCUMENTAȚIEI, FIE CĂ SE BAZEAZĂ PE ÎNCĂLCAREA CONTRACTULUI, DELICT (INCLUSIV NEGLIJENȚĂ), RĂSPUNDEREA PRODUSULUI SAU ÎN ALT MOD, ÎN LEGĂTURĂ CU UTILIZAREA PRODUSULUI, CHIAR DACĂ HIKMICRO A FOST INFORMAT CU PRIVIRE LA POSIBILITATEA UNOR ASTFEL DE DAUNE SAU PIERDERI. RECUNOAȘTEȚI CĂ NATURA INTERNETULUI ASIGURĂ RISCURI DE SECURITATE INERENTE, IAR HIKMICRO NU ÎȘI ASUMĂ NICIO RESPONSABILITATE PENTRU FUNCȚIONAREA ANORMALĂ, SCURGERI DE CONFIDENȚIALITATE SAU ALTE DAUNE REZULTATE DIN ATACURILE CIBERNETICE, ATACURILE HACKERILOR, INFECȚIILOR CU VIRUȘI SAU ALTE RISCURI DE SECURITATE PE INTERNET; CU TOATE ACESTE, HIKMICRO VA OFERI ASISTENȚĂ TEHNICĂ ÎN TIMP UTIL, DACĂ ESTE NECESAR. SUNTEȚI DE ACORD SĂ UTILIZAȚI ACEST PRODUS ÎN CONFORMITATE CU TOATE LEGILE APLICABILE ȘI SUNTEȚI SINGURUL RESPONSABIL PENTRU A VĂ ASIGURA CĂ UTILIZAREA DVS. ESTE ÎN CONFORMITATE CU LEGISLAȚIA APLICABILĂ. ÎN SPECIAL, SUNTEȚI RESPONSABIL, PENTRU UTILIZAREA ACESTUI PRODUS ÎNTR-UN MOD CARE NU ÎNCALCĂ DREPTURILE TERȚILOR, INCLUSIV, FĂRĂ LIMITARE, DREPTURILE DE PUBLICITATE, DREPTURILE DE PROPRIETATE INTELECTUALĂ SAU PROTECȚIA DATELOR ȘI ALTE DREPTURI DE CONFIDENȚIALITATE. NU VEȚI UTILIZA ACEST PRODUS PENTRU UTILIZĂRI FINALE INTERZISE, INCLUSIV PENTRU DEZVOLTAREA SAU PRODUCEREA DE ARME DE DISTRUGERE ÎN MASĂ, DEZVOLTAREA SAU PRODUCEREA DE ARME CHIMICE SAU BIOLOGICE, ORICE ACTIVITĂȚI ÎN CONTEXTUL ORICĂRUI CICLU NUCLEAR EXPLOZIV SAU NESIGUR AL COMBUSTIBILULUI NUCLEAR SAU ÎN SPRIJINUL OAMENILOR ABUZURI DE DREPTURI. ÎN CAZUL UNOR CONFLICTE ÎNTRE ACEST MANUAL ȘI LEGEA APLICABILĂ, ACESTA DIN URMĂ PREVALEAZĂ.

Informații de reglementare

Aceste clauze se aplică numai produselor care poartă marca sau informațiile corespunzătoare.

Declarația de conformitate pentru UE/Regatul Unit

 Acest produs și, dacă este cazul, și accesoriile furnizate sunt însemnate cu marcajul „CE” și, drept urmare, sunt conforme cu standardele europene armonizate aplicabile, enumerate în Directiva 2014/30/UE (EMCD), Directiva 2014/35/UE (LVD), Directiva 2011/65/UE (RoHS), Directive 2014/53/UE.

Benzi de frecvență și putere (pentru CE)

Benzi de frecvență și limitele nominale ale puterii de emisie (radiate și/sau conduse) aplicabile următoarelor echipamente radio sunt următoarele:

Wi-Fi 2,4 GHz (de la 2,4 GHz până la 2,4835 GHz): 20 dBm
Bluetooth 2,4 GHz (între 2,4 GHz și 2,4835 GHz): 20 dBm

Dacă dispozitivul a fost furnizat fără un adaptor de alimentare, folosiți adaptorul de alimentare furnizat de

un producător calificat. Consultați specificațiile produsului pentru cerințele detaliate de alimentare. Dacă dispozitivul a fost furnizat fără o baterie, folosiți bateria furnizată de un producător calificat. Consultați specificațiile produsului pentru cerințele detaliate privind bateria.

Avertizare: Acesta este un produs Clasa A. Într-un mediu casnic, acest produs poate cauza interferențe radio, iar în acest caz, utilizatorul poate fi obligat să ia măsuri adecvate.



Directiva 2012/19/UE (Directiva DEEE):

Produsele marcate cu acest simbol nu pot fi eliminate ca deșeuri municipale nesortate în Uniunea Europeană. Pentru o reciclare adecvată, returnați acest produs furnizorului local la achiziționarea unui echipament nou echivalent sau predați-l într-unul dintre punctele de colectare desemnate. Pentru mai multe informații, consultați: www.recyclethis.info.



Directiva 2006/66/CE și modificarea acesteia 2013/56/UE (Directiva privind bateriile): acest produs conține o baterie care nu poate fi

eliminată ca deșeu municipal nesortat în Uniunea Europeană. Consultați documentația produsului pentru informații specifice despre baterie. Bateria este marcată cu acest simbol, care poate include litere pentru a indica cadmiul (Cd), plumbul (Pb) sau mercurul (Hg). Pentru o reciclare corectă, returnați bateria furnizorului dvs. sau la un punct de colectare desemnat. Pentru mai multe informații, consultați: www.recyclethis.info.

Instrucțiuni de siguranță

Vă rugăm să citiți cu atenție toate informațiile de siguranță înainte de utilizare.

Aceste instrucțiuni sunt menite să asigure că utilizatorul poate utiliza corect produsul pentru a evita pericolul sau pierderea proprietății.

Legi și reglementări

- Utilizarea produsului trebuie să respecte cu strictețe reglementările locale de siguranță electrică.

Transport

- Păstrați dispozitivul în ambalajul original sau similar în timpul transportului.
- După dezambalare, păstrați toate ambalajele pentru o viitoare utilizare. În cazul în care a apărut vreun defect, trebuie să returnați dispozitivul în fabrică cu ambalajul original. Transportul fără ambalajul original poate duce la deteriorarea dispozitivului, iar compania nu își asumă nici o responsabilitate pentru aceasta.
- NU scăpați produsul și NU îl supuneți la șocuri fizice. Țineți dispozitivul departe de interferența magnetică.

Alimentare electrică

- Tensiunea de intrare trebuie să respecte circuitul de energie limitată (5 VDC, 2 A) conform standardului IEC61010-1. Vă rugăm să consultați specificațiile tehnice pentru informații detaliate.
- Asigurați-vă că ștecherul este conectat corect la priza de curent.
- NU conectați mai multe dispozitive la un adaptor de alimentare pentru a evita pericolul de supraîncălzire sau de incendiu.
- Dacă dispozitivul a fost furnizat fără un adaptor de alimentare, folosiți adaptorul de alimentare furnizat de un producător calificat. Consultați specificațiile produsului pentru cerințele detaliate de alimentare.

Baterie

- Utilizarea necorespunzătoare sau înlocuirea bateriei pot duce la pericol de explozie. Înlocuiți numai cu același tip sau un tip echivalent. Tipul bateriei este HM-AHB02-3754. Eliminați bateriile uzate în conformitate cu instrucțiunile oferite de producătorul bateriei.
- Nu încărcați alte tipuri de baterii cu încărcătorul furnizat. Confirmați că nu există material inflamabil la 2 m de încărcător în timpul încărcării.
- Pentru depozitarea pe termen lung a bateriei, asigurați-vă că aceasta este complet încărcată la fiecare jumătate de an pentru a asigura calitatea bateriei. În caz contrar, pot apărea daune.
- NU așezați bateria lângă sursa de încălzire sau de incendiu. Evitați lumina directă a soarelui.
- NU înghițiți bateria pentru a evita arsurile chimice.
- NU așezați bateria la îndemâna copiilor.
- ATENȚIE: Risc de explozie dacă bateria este înlocuită cu una de tip incorect.
- Nu aruncați bateria în foc sau într-un cuptor încins și nici nu striviți sau tăiați mecanic bateria, deoarece aceasta poate provoca o explozie.
- Nu supuneți bateria la o presiune extrem de scăzută a aerului, care poate duce la o explozie sau la scurgerea de lichid sau gaz inflamabil.
- Când dispozitivul este oprit și bateria RTC este complet încărcată, setările de oră pot fi păstrate timp de 90 zile.
- La prima utilizare, porniți dispozitivul și încărcați bateria RTC cu bateria litiu mai mult de 10 ore.
- Tensiunea bateriei este de 3,7 V, iar capacitatea bateriei este de 5400 mAh.

Întreținere

- În cazul în care produsul nu funcționează corect, vă rugăm să contactați dealerul sau cel mai apropiat centru de service. Nu ne asumăm nicio responsabilitate pentru problemele cauzate de reparații sau întreținere neautorizate.
- Ștergeți ușor aparatul cu o cârpă curată și o cantitate mică de etanol, dacă este necesar.
- Dacă dispozitivul este utilizat într-un mod care nu este specificat de producător, protecția oferită de dispozitiv poate fi afectată.
- Vă rugăm să rețineți că limita de curent a portului USB 3.0 PowerShare poate varia în funcție de marca PC-ului, ceea ce poate duce la probleme de incompatibilitate. Prin urmare, este recomandat să utilizați portul USB 3.0 sau USB 2.0 obișnuit dacă dispozitivul USB nu reușește să fie recunoscut de PC prin portul USB 3.0 PowerShare.
- Camera dvs. va efectua periodic o autocalibrare, pentru a optimiza calitatea imaginii și precizia măsurătorilor. În acest proces, imaginea se va întrerupe pentru scurt timp și veți auzi un „clic”, pe măsură ce declanșatorul se deplasează în fața detectorului. Autocalibrarea va fi mai frecventă în timpul pornirii sau în medii foarte reci sau foarte calde. Aceasta este o parte normală a funcționării pentru a asigura performanțe optime pentru camera dumneavoastră.

Utilizarea mediului

- NU expuneți dispozitivul la medii extrem de calde, reci, prăfuite, corozive, saline-alkaline sau umede. Asigurați-vă că mediul de funcționare îndeplinește cerințele dispozitivului. Temperatura de funcționare trebuie să fie între -20 °C și 60 °C (-4 °F și 140 °F), iar umiditatea de funcționare trebuie să fie mai mică de 95%.
- Așezați dispozitivul într-un mediu uscat și bine ventilat.
- NU expuneți dispozitivul la radiații electromagnetice ridicate sau în medii cu praf.

- NU îndreptați obiectivul la soare sau la orice altă lumină strălucitoare.
- Când utilizați orice echipament laser, asigurați-vă că lentila dispozitivului nu este expusă la raza laser, altfel se poate arde.
- Dispozitivul este potrivit pentru condiții de interior.
- Gradul de poluare este 2.
- Nivelul de protecție este IP67.

Serviciul de calibrare

- Vă recomandăm să trimiteți dispozitivul înapoi pentru calibrare o dată pe an și vă rugăm să contactați distribuitorul local pentru informații despre punctele de întreținere. Pentru servicii de calibrare mai detaliate, accesați <https://www.hikmicrotech.com/en/support/calibration-service.html>.

Suport tehnic

- <https://www.hikmicrotech.com/en/contact-us.html> vă va ajuta, în calitate de client al HIKMICRO, să profitați la maximum de produsele HIKMICRO. Portalul vă oferă acces la echipa noastră de asistență, software și documentație, contacte de service etc.

Urgență

- Dacă de la dispozitiv apar fum, miros sau zgomot, opriți imediat alimentarea, deconectați cablul de alimentare și contactați centrul de service.

Adresa de fabricație

Camera 313, Unitatea B, Clădirea 2, 399 Danfeng Road, subdistrictul Xixing, districtul Binjiang, Hangzhou, Zhejiang 310052, China
Hangzhou Microimage Software Co., Ltd.

NOTIFICARE DE CONFORMITATE: Produsele din seria termică pot fi supuse controalelor exporturilor în diferite țări sau regiuni, inclusiv, fără limitare, Statele Unite ale Americii, Uniunea Europeană, Regatul Unit și/sau alte țări membre ale Aranjamentului de la Wassenaar. Vă rugăm să consultați expertul juridic sau de conformitate profesional sau autoritățile administrației locale pentru orice cerințe necesare privind licența de export dacă intenționați să transferați, să exportați, să reexportați produsele din seria termică între diferite țări.

Nederlands

1. Korte beschrijving

De thermische camera voor brandbestrijding is een robuuste, compacte warmtebeeldcamera van hoge kwaliteit, ontworpen voor inspecteurs in totale duisternis en rook waar te nemen, die helpt levens helpt te redden, eigendommen te beschermen en inspecteurs veilig te houden. Diverse beeldmodi voldoen aan de meeste scenario's.

U kunt livebeeld bekijken en momentopnames vastleggen via de HIKMICRO Viewer op uw telefoon. U kunt ook offline foto's analyseren en een rapport genereren en delen via de app. Scan de QR-code op het deksel om de app te downloaden.

U kunt HIKMICRO Analyzer downloaden (<https://www.hikmicrotech.com/en/industrial-products/hikmicro-analyzer-software.html>) voor het professioneel offline analyseren van beelden en een rapport met aangepaste opmaak genereren op uw pc.



HIKMICRO-viewer Android



HIKMICRO-viewer iOS

2. Verschijning (pagina 1 – A)



De verschijningsvorm kan per model verschillen. Houd het eigenlijke product aan als referentie.

2.1 Component en interface

Nr.	Component	Functie
1	Scherm	Toont de liveweergave-interface.
2	Knoppen	Voor de bediening van het apparaat.
3	Bevestigingspunt en voor valkoord	Bevestig het valkoord voor draaggemak.
4	Interfacekapje	Bescherm interfaces. Het interfacekapje wordt aan de bovenzijde beschermd door een rubberen afdekking.
5	Treklipgreep voor interface	Draai om het interfacekapje te vergrendelen en ontgrendelen.
6	Oplaadindicator	<ul style="list-style-type: none"> ● Constant rood: Normaal opladen. ● Constant groen: Volledig opgeladen. ● Knippert rood en groen: Oplaaduitsondering.
7	USB type-C-interface	Laad het apparaat op of exporteer bestanden met een USB Type-A naar Type-C kabel.
8	Simkaartsleuf	<i>Gereserveerd.</i>
9	Bevestigingspunt en van nekband.	Bevestig de nekband.
10	Batterij	Voorziet het apparaat van voeding.
11	Treklipgreep voor batterij	Draai om de batterij te vergrendelen en ontgrendelen.
12	Thermische lens	Warmtebeeld bekijken.
13	Oplaadcontacten	<i>Gereserveerd.</i>
14	Statiefbevestiging	Bevestig het statief.
15	Trekker	Liveweergave: Druk de activator in om momentopnames te maken.
		Menumodus: Trek aan de trekker om opties van boven naar beneden te doorbladeren.

2.2 Knoppen

Knop	Omschrijving	Functie
	Aan/uit-knop	Houd ingedrukt om het apparaat in/uit te schakelen. Menumodus: Druk hierop om het menu te verlaten of terug te keren naar het vorige menu.
	Modusknop	Liveweergave: Druk hierop om tussen beeldmodi te wisselen. Menumodus: Druk hierop om opties van boven naar beneden te doorbladeren.
	Knop Inzoomen	Liveweergave: Druk hierop om naar een ander inzoomniveau te schakelen. Menumodus: Druk hierop om waarde toe te voegen bij het instellen van parameters of in-/uitschakelen van functies.

Opmerking: Druk tegelijkertijd op  en  om het menu te openen.

3. Nekband en valkoorden bevestigen (pagina 2)

Bevestig de nekband en het intrekbare valkoord voor draaggemak en om onbedoeld vallen te voorkomen.

3.1 Nekband (pagina 2 – B)

3.2 Valkoorden (pagina 2 – C)

Opmerking: ① Valkoord; ② Oprolbaar valkoord.

4. Het apparaat opladen

Laad het apparaat op als de batterij bijna leeg is. Schakel voor het eerste gebruik het apparaat in en laad het gedurende 3 uur op tot het volledig is opgeladen. De klok van het apparaat kan teruggaan naar de standaardtijd als het apparaat niet volledig is opgeladen.

Opmerking:

- De ingebouwde celbatterij die de realtimeklok (RTK) van het apparaat van stroom voorziet, kan leeg raken tijdens langdurig transport of opslag. Als de oplaadbare batterij gedurende lange tijd uit het apparaat wordt verwijderd, wordt het aanbevolen de RTC-batterij gedurende 10 uur op te laden om een goede werking van de apparaatklok te verzekeren.
- Om de RTC-batterij volledig op te laden, moet aan de volgende vereisten worden voldaan:
 - a) De oplaadbare lithiumbatterij moet in het apparaat worden geplaatst.
 - b) Het apparaat moet langer dan 8 uur blijven werken voordat het wordt uitgeschakeld.

4.1 Het apparaat opladen via de Type-C-interface

Stappen

1. Vouw de rubberen afdekking op.
2. Pak de trekklipgreep voor de interface vast, draai deze om het kapje te ontgrendelen en trek het interfacekapje naar buiten.

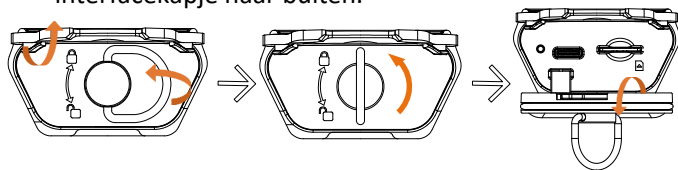

3. Sluit de USB type A naar type C-kabel aan en laad het apparaat op.
4. Plaats het interfacekapje, pak de trekklipgreep voor de interface vast en draai deze om het interfacekapje te vergrendelen.
5. Plaats de rubberen afdekking bovenaan op het apparaat.

4.2 Het apparaat opladen via het oplaadstation

Stappen:

1. Verwijder de batterij uit het apparaat.
 - 1) Pak de trekklipgreep voor de batterij en draai deze 90° om de batterij te ontgrendelen.
 - 2) Trek de batterij uit het batterijvakje.

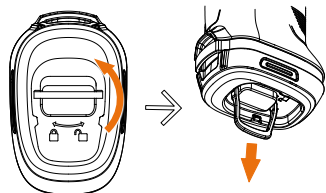

2. Sluit het oplaadstation aan op de voeding met de meegeleverde voedingsadapter voor het oplaadstation.
3. Plaats de batterij in het oplaadstation. U kunt de laadstatus zien via de indicatoren.

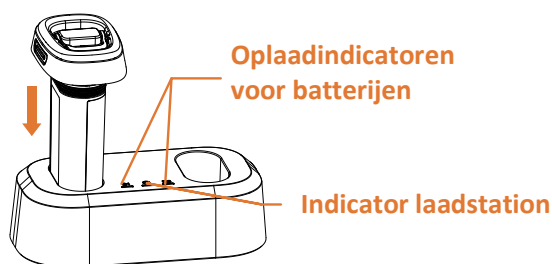

Opmerking:

- De ingangsspanning van het oplaadstation moet voldoen aan het beperkte energiecircuit (12 VDC, 2 A).
 - De laadindicatoren voor de batterijstatussen zijn als volgt: ① Constant rood: Normaal opladen; ② Constant groen: Volledig opgeladen; ③ UIT: Oplaaduitzondering.
 - De indicatorenstatussen van het oplaadstation zijn als volgt: ① Constant rood: Correcte werking; ② UIT: Werkt niet.
4. Als de batterij volledig is opgeladen, haalt u de batterij uit het oplaadstation.
 5. Lijn het geribbelde deel op de batterij uit met de inkeping van het apparaat en duw de batterij in het batterijvakje tot deze de vergrendelde positie heeft bereikt.

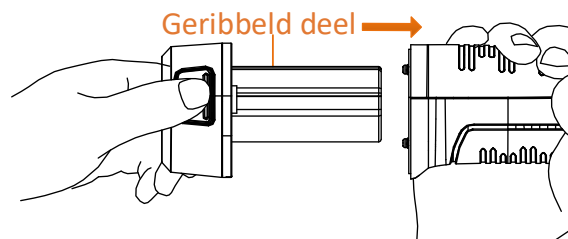

6. Pak de trekklipgreep vast en draai deze om de batterij te vergrendelen.

Gebruiksaanwijzing



Juridische informatie

Vrijwaringsclausule

VOOR ZOVER MAXIMAAL TOEGESTAAN OP GROND VAN HET TOEPASSELIJK RECHT, WORDEN DEZE HANDLEIDING EN HET OMSCHREVEN PRODUCT, INCLUSIEF HARDWARE, SOFTWARE EN FIRMWARE, GELEVERD 'ZOALS ZE ZIJN', INCLUSIEF 'FOUTEN EN GEBREKEN'. HIKMICRO GEEFT GEEN GARANTIES, EXPLICIET OF IMPLICIET, WAARONDER ZONDER BEPERKING, VERKOOPBAARHEID, BEVREDIGENDE KWALITEIT OF GESCHIKTHEID VOOR EEN BEPAALD DOEL. HET GEBRUIK VAN HET PRODUCT DOOR U IS OP EIGEN RISICO. IN GEEN GEVAL IS HIKMICRO VERANTWOORDELIJK VOOR SPECIALE, BIJKOMENDE, INCIDENTELE OF INDIRECTE SCHADE, WAARONDER, ONDER ANDERE, SCHADE VAN VERLIES AAN ZAKELIJKE WINST, ZAKELIJKE ONDERBREKING OF VERLIES VAN GEGEVENS, CORRUPTIE OF SYSTEMEN, OF VERLIES VAN DOCUMENTATIE, ONGEACHT OF DIT VOORTVLOEIT UIT CONTRACTBREUK, BENADELING (INCLUSIEF NALATIGHEID), PRODUCTAANSPRAKELIJKHEID OF ANDERS, MET BETREKKING TOT HET PRODUCT, ZELFS ALS HIKMICRO OP DE HOOGTE IS GEBRACHT VAN ZULKE SCHADE OF VERLIES. U ERKENT DAT DE AARD VAN HET INTERNET INHERENTE VEILIGHEIDSRISICO'S INHOUDT EN DAT HIKMICRO GEEN ENKELE VERANTWOORDELIJKHEID AANVAARDT VOOR ABNORMALE WERKING, HET UITLEKKEN VAN PERSOONLIJKE GEGEVENS OF ANDERE SCHADE ALS GEVOLG VAN CYBERAANVALLEN, HACKERAANVALLEN, VIRUSBESMETTINGEN OF ANDERE BEVEILIGINGSRISICO'S OP HET INTERNET; INDIEN NODIG VOORZIET HIKMICRO IN TIJDIGE TECHNISCHE ONDERSTEUNING. U GAAT AKKOORD MET HET GEBRUIK VAN DIT PRODUCT IN OVEREENSTEMMING MET ALLE TOEPASBARE WETTEN EN UITSLUITEND U BENT VERANTWOORDELIJK VOOR DE GARANTIE DAT UW GEBRUIK OVEREENSTEMT MET DE TOEPASBARE WET. U BENT VOORAL VERANTWOORDELIJK DAT HET GEBRUIK VAN DIT PRODUCT GEEN INBREUK MAAKT OP DE RECHTEN VAN DERDEN, INCLUSIEF EN ZONDER BEPERKING DE RECHTEN VAN PUBLICITEIT, INTELLECTUEEL EIGENDOM, OF GEGEVENSBESCHERMING EN ANDERE PRIVACYRECHTEN. U MAG DIT PRODUCT NIET GEBRUIKEN VOOR ENIGE ONWETTIG EINDGEBRUIK, MET INBEGRIIP VAN DE ONTWIKKELING OF DE PRODUCTIE VAN MASSAVERNIEGTIGINGSWAPENS, DE ONTWIKKELING OF DE PRODUCTIE VAN CHEMISCHE OF BIOLOGISCHE WAPENS, ALLE ACTIVITEITEN IN HET KADER VAN EVENTUELE NUCLEAIRE EXPLOSIEVEN OF ONVEILIGE NUCLEAIRE

BRANDSTOF CYCLUS, OF TER ONDERSTEUNING VAN MENSENRECHTENSCHENDINGEN. IN HET GEVAL VAN ENIGE CONFLICTEN TUSSEN DEZE HANDLEIDING EN DE TOEPASSELIJKE WETGEVING, PREVALEERT DE LAATSTE.

Informatie met betrekking tot regelgeving

Deze clausules zijn alleen van toepassing op de producten die de overeenkomende markering of informatie dragen.

Nalevingsverklaring EU/VK

 Dit product en - indien van toepassing - de meegeleverde accessoires dragen het merkteken "CE" en voldoen derhalve aan de toepasselijke geharmoniseerde Europese normen onder richtlijn 2014/30/EU (EMCD), richtlijn 2014/35/EU (LVD), richtlijn 2011/65/EU (RoHS), richtlijn 2014/53/EU.

Frequentiebanden en vermogen (voor CE)

De frequentiebanden en de nominale limieten van het uitgezonden vermogen (uitgestraald en/of geleid) die van toepassing zijn op de volgende radioapparatuur zijn als volgt:

Wifi 2,4 GHz (2,4 GHz tot 2,4835 GHz): 20 dBm

Bluetooth 2,4 GHz (2,4 GHz tot 2,4835 GHz): 20 dBm

Voor een apparaat zonder meegeleverde voedingsadapter, dient u de voedingsadapter te gebruiken van een gekwalificeerde fabrikant. Raadpleeg de productspecificaties voor nauwkeurig omschreven vereisten omtrent de voeding.

Voor een apparaat zonder meegeleverde batterij, dient u de batterij te gebruiken van een gekwalificeerde fabrikant. Raadpleeg de productspecificaties voor nauwkeurig omschreven vereisten omtrent de batterij.

Waarschuwing: Dit is een product van klasse A. Dit product kan in een huishoudelijke omgeving radiostoring veroorzaken, in welk geval de gebruiker gepaste maatregelen moet treffen.



Richtlijn 2012/19/EU (WEEE-richtlijn): Producten die met dit symbool zijn gemarkeerd mogen binnen de Europese Unie niet worden weggegooid als ongesorteerd huishoudelijk

afval. Lever dit product voor een juiste recycling in bij uw plaatselijke leverancier bij aankoop van soortgelijke nieuwe apparatuur, of breng het naar daarvoor aangewezen inzamelpunten. Raadpleeg voor meer informatie: www.recyclethis.info.



Richtlijn 2006/66/EG en zijn amendement 2013/56/EU (Batterijrichtlijn): Dit product bevat een batterij die binnen de Europese Unie niet mag worden weggegooid als ongesorteerd huishoudelijk afval. Zie de productdocumentatie voor specifieke informatie over de batterij. De batterij is gemarkeerd met dit symbool, dat letters kan bevatten die cadmium (Cd), lood (Pb) of kwik (Hg) aanduiden. Lever de batterij voor een juiste recycling in bij uw leverancier of bij een daarvoor aangewezen inzamelpunt. Raadpleeg voor meer informatie: www.recyclethis.info.

Veiligheidsinstructies

Lees alle veiligheidsinformatie aandachtig door vóór het gebruik.

Deze instructies zijn bedoeld om te verzekeren dat de gebruiker het product juist kan gebruiken om gevaar of verlies van eigendommen te vermijden.

Wet- en regelgeving

- Gebruik van het product moet in strikte overeenstemming met de plaatselijke elektrische veiligheidsvoorschriften plaatsvinden.

Transport

- Bewaar het apparaat in de originele of soortgelijke verpakking tijdens vervoer.
- Bewaar alle verpakkingen voor toekomstig gebruik. In het geval van een defect moet u het apparaat terugsturen naar de fabriek met de originele verpakking. Transport zonder de originele verpakking kan leiden tot schade aan het apparaat, waarvoor wij geen verantwoordelijk erkennen.
- Laat het product niet vallen en stel het apparaat niet bloot aan schokken. Houd het toestel uit de buurt van magnetische velden.

Stroomvoorziening

- De ingangsspanning moet voldoen aan het beperkte energiecircuit (5 VDC, 2 A) volgens de IEC61010-1-norm. Zie de technische specificaties voor gedetailleerde informatie.
- Zorg dat de stekker goed in het stopcontact zit.
- Sluit NOOIT meerdere apparaten aan op één voedingsadapter om oververhitting of brandgevaar door overbelasting te voorkomen.
- Voor een apparaat zonder meegeleverde voedingsadapter, dient u de voedingsadapter te gebruiken van een gekwalificeerde fabrikant. Raadpleeg de productspecificaties voor nauwkeurig omschreven vereisten omtrent de voeding.

Batterij

- Onjuist gebruik of onjuiste vervanging van de batterij kan resulteren in explosiegevaar. Vervang hem alleen door hetzelfde of een gelijkwaardig type. Het batterijtype is HM-AHB02-3754. Voer gebruikte batterijen af in overeenstemming met de instructies van de batterij fabrikant.
- Laad geen andere batterijtypes op met de meegeleverde oplader. Zorg tijdens het opladen dat er zich geen brandbaar materiaal binnen een straal van 2 m van de oplader bevindt.
- Voor langdurige opslag van de batterij moet u ervoor zorgen dat deze elk half jaar volledig wordt opgeladen om de kwaliteit van de batterij te waarborgen. Als u dit niet doet, kan dit leiden tot schade.
- Houd de batterij uit in de buurt van hitte- of open vuur. Vermijd direct zonlicht.
- Slik de batterij niet in om chemische brandwonden te voorkomen.
- Houd de batterij buiten het bereik van kinderen.
- LET OP: Er bestaat explosiegevaar wanneer de batterij door een onjuist type wordt vervangen.
- Gooi de batterij niet in vuur of een hete oven en plet of snij de batterij niet op mechanische wijze, want dat kan een explosie veroorzaken.
- Stel de batterij niet bloot aan extreem lage luchtdruk, want dat kan een explosie of het lekken van brandbare vloeistof of gas tot gevolg hebben.

- Wanneer het apparaat is uitgeschakeld en de RTC-batterij vol is, kunnen de tijdstellingen 90 dagen worden bewaard.
- Schakel bij het eerste gebruik het apparaat in en laad de RTC-batterij meer dan 10 uur op met de lithiumbatterij.
- De batterijspanning is 3,7 V en de batterijcapaciteit is 5400 mAh.

Onderhoud

- Als het product niet goed werkt, neem dan contact op met uw leverancier of het dichtstbijzijnde servicecentrum. Wij aanvaarden geen verantwoordelijkheid voor problemen die zijn veroorzaakt door ongeautoriseerde reparatie of onderhoud.
- Veeg het apparaat voorzichtig schoon met een schone doek en, indien nodig, een kleine hoeveelheid ethanol.
- Als het apparaat wordt gebruikt op een manier die niet door de fabrikant is gespecificeerd, kan de bescherming van het apparaat worden aangetast.
- Houd er rekening mee dat de huidige limiet van de USB 3.0 PowerShare-poort kan variëren afhankelijk van het merk van de pc, wat mogelijk zal leiden tot compatibiliteitsproblemen. Het wordt daarom aanbevolen om een gewone USB 3.0- of USB 2.0-poort te gebruiken als het USB-apparaat niet via de USB 3.0 PowerShare-poort wordt herkend door de pc.
- Uw camera zal periodiek een zelfkalibratie uitvoeren om de beeldkwaliteit te optimaliseren en de nauwkeurigheid te meten. In dit proces wordt het beeld kort gepauzeerd en hoort u een “klik” wanneer een sluiters voor de detector beweegt. De zelfkalibratie zal frequenter gebeuren tijdens het opstarten of in zeer koude of warme omgevingen. Dit is een normaal onderdeel van de het gebruik om optimale voor uw camera te garanderen.

Gebruiksomgeving

- Stel het apparaat niet bloot aan extreem warme, koude, stoffige, corrosieve, zout-alkalische of vochtige omgevingen. Zorg dat de gebruiksomgeving voldoet aan de vereisten van het apparaat. De bedrijfstemperatuur moet -20 °C tot 60 °C (-4 °F tot 140 °F) zijn en de bedrijfsvochtigheid moet minder dan 95% zijn.
- Plaats het apparaat in een droge en goed geventileerde omgeving.
- Stel het apparaat NIET bloot aan hoge elektromagnetische straling of stoffige omgevingen.
- Richt de lens NIET op de zon of een ander fel licht.
- Wanneer laserapparatuur in gebruik is, zorg er dan voor dat de lens van het apparaat niet wordt blootgesteld aan de laserstraal, anders kan deze doorbranden.
- Het apparaat is geschikt voor gebruik binnenshuis.
- De vervuilingsgraad is 2.
- Het beschermingsniveau is IP67.

Kalibratieservice

- We raden u aan het apparaat één keer per jaar terug te sturen voor kalibratie en contact op te nemen met de plaatselijke leverancier voor informatie over onderhoudspunten. Ga voor meer gedetailleerde kalibratieservices naar <https://www.hikmicrotech.com/en/support/calibration-service.html>.

Technische ondersteuning

- <https://www.hikmicrotech.com/en/contact-us.html> helpt u als HIKMICRO-klant om het meeste uit uw HIKMICRO-producten te halen. De portal geeft u

toegang tot ons ondersteuningsteam, software en documentatie, onderhoudscontacten, enz.

Noodgeval

- Als er rook, geur of geluid uit het apparaat komt, schakel het dan onmiddellijk uit, haal de stekker van het netsnoer uit het stopcontact en neem contact op met het servicecentrum.

Adres fabrikant

Kamer 313, Unit B, Gebouw 2, 399 Danfeng Road, subdistrict Xixing, district Binjiang, Hangzhou, Zhejiang 310052, China
Hangzhou Microimage Software Co., Ltd.

MEDEDELING VAN NALEVING: De producten thermische serie kunnen zijn onderworpen aan exportcontroles in verschillende landen of regio's, inclusief zonder enige beperking de Verenigde Staten, de Europese Unie, het Verenigd Koninkrijk en/of andere lidstaten van de Overeenkomst van Wassenaar. Neem contact op met uw professionele juridische of nalevingsexpert of plaatselijke overheidsinstanties omtrent enige noodzakelijke vereisten voor een exportvergunning als u van plan bent de producten thermische serie te verplaatsen, exporteren of her-exporteren tussen verschillende landen.

Dansk

1. Kort beskrivelse

Det termiske kamera til brandbekæmpelse er et robust, kompakt varmebilledkamera af høj kvalitet, der er designet til, at inspektører kan observere i totalt mørke og røg, hvilket hjælper med at redde liv, beskytte ejendom og holde inspektørerne sikre. Forskellige billedtilstande kan opfylde de fleste scenarier.

Du kan se livevisning og tage snapshots via HIKMICRO Viewer på din telefon. Du kan også analysere billeder offline samt generere og dele en rapport via appen. Scan QR-koderne på dækslet for at downloade appen. Du kan hente HIKMICRO Analyzer (<https://www.hikmicrotech.com/en/industrial-products/hikmicro-analyzer-software.html>), hvis du vil foretage en professionel analyse af dine billeder offline og generere en rapport i brugerdefineret format på din PC.



HIKMICRO Viewer for
Android



HIKMICRO Viewer for iOS

2. Udseende (side 1 – A)

Forskellige modelleres udseende kan variere. Det faktiske produkt gælder.

2.1 Komponenter og grænseflade

Nej.	Komponent	Funktion
1	Skærm	Vis skærmen til livevisning.
2	Knapper	Til betjening af enheden.

Nej.	Komponent	Funktion
3	Punkter til fastgørelse af snor	Fastgør snoren for let at bære enheden.
4	Dæksel til grænseflade	Produktgrænseflader. Dækslet til grænsefladen er beskyttet af et gummidæksel ovenpå.
5	Ringhåndtag til grænseflade	Roter for at låse dækslet til grænsefladen og låse det op igen.
6	Kontrollampe for opladning	<ul style="list-style-type: none"> ● Lyser konstant rødt: Oplader normalt. ● Konstant grøn: Fuldt opladet. ● Blinker rødt og grønt: Undtagelse under opladning.
7	USB-grænseflade type C	Til opladning af enheden eller til eksport af filer via USB Type-A til Type-C-kabel.
8	Holder til SIM-kort	Reserveret.
9	Fastgørelsespunkter til halsstroppen	Fastgør halsstroppen.
10	Batteri	Forsyn enheden med strøm.
11	Ringhåndtag til batteri	Roter for at låse batteriet og låse det op igen.
12	Termisk objektiv	Se det termiske billede.
13	Ladekontakter	Reserveret.
14	Beslag til trebenet stativ	Fastgør et trebenet stativ.
15	Udløser	Livevisning: Træk i udløseren for at tage snapshots.
		Menu tilstand: Træk i udløseren for at gennemse muligheder fra bund til top.

		Menu tilstand: Tryk for at gennemse muligheder fra bund til top.
	Zoom ind-knap	Livevisning: Tryk for at skifte zoom-niveau.
		Menu tilstand: Tryk for at tilføje værdi under indstilling af parametre eller tænd/sluk funktioner.

Bemærk: Tryk på  og  på samme tid for at åbne menuen.

3. Påsæt halsrem og snore (side 2)

Påsæt halsrem og den tilbagetrækkelige snor for at gøre den let at bære og for at forhindre tab ved uheld.

3.1 Halsrem (Side 2 - B)

3.2 Snore (Side 2 - C)

Bemærk: ① Snor; ② Tilbagetrækkelig snor.

4. Oplad enhed

Oplad enheden, når batteriniveauet er lavt. Til første opladning skal du tænde enheden og oplade i 3 timer, indtil den er fuldt opladt. Uret på enhedens kan rulle tilbage til standardtiden, hvis enheden ikke oplades fuldstændigt.

Bemærk:

- Det indbyggede batteri, der driver enhedens realtidsur, kan blive afladet under lange transporter eller opbevaring. Hvis det genopladelige batteri fjernes fra enheden i lang tid, anbefales det at genoplade RTC-batteriet i 10 timer for at sikre at enhedens ur fungerer korrekt.
- Følgende krav skal overholdes for at oplade batteriet fuldt ud:
 - a) Det genopladelige litiumbatteri skal sættes i enheden.
 - b) Enheden skal være tændt i mere end 8 timer, før den slukkes.

4.1 Oplad enhed via Type-C-grænseflade

Trin

1. Fold gummidækslet op.
2. Tag fat i ringhåndtaget til grænsefladen, roter det for at låse op, og træk dækslet til grænsefladen op.

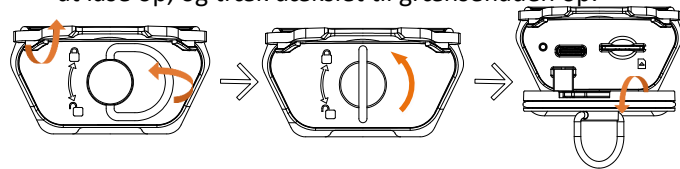

3. Tilslut USB type-A til type-C-kablet, og oplad enheden.
4. Sæt dækslet til grænsefladen på plads, tag fat i ringhåndtaget til grænsefladen og roter det for at låse dækslet til grænsefladen.
5. Put gummidækslet ovenpå igen.

4.2 Oplad enheden via opladningsfoden

Trin:

1. Fjern batteriet fra enheden.
 - 1) Tag fat i ringhåndtaget til batteriet og roter det 90° for at låse batteriet op.

2.2 Knapper

Knap	Beskrivelse	Funktion
	Afbryder	Langt tryk for at tænde/slukke enheden. Menu tilstand: Tryk for at afslutte menuen eller vende tilbage til den forrige menu.
	Knappen Tilstand	Livevisning: Tryk for at skifte mellem visningstilstande.

2) Træk batteriet ud fra batterirummet.

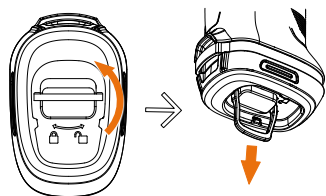

2. Forbind opladningsfoden til strømforsyningen med den medfølgende adapter til batterifoden.
3. Sæt batteriet i opladningsfoden. Du kan se opladningsstatussen via kontrollamperne.

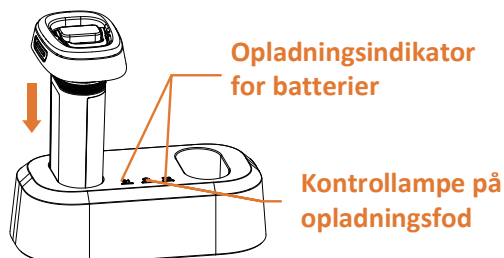

Bemærk:

- Opladningsfodens indgangsstrøm skal passe til det begrænsede energikredsløb (12 VDC, 2 A).
 - Kontrollamperne til status for opladning af batterier er som følger: ① Fast rød: Oplader normalt; ② Fast grøn: Fuldt opladet; ③ Slukket: Undtagelse under opladning.
 - Kontrollamperne til status for opladningsfoden er som følger: ① Fast rød: Fungerer normalt; ② Slukket: Fungerer ikke.
4. Når batteriet er helt opladet, skal du tage det af opladningsfoden.
 5. Tilpas det ribbede stykke på batteriet med enhedens fordybning og skub batteriet ind i batterirummet, indtil det er i låst position.

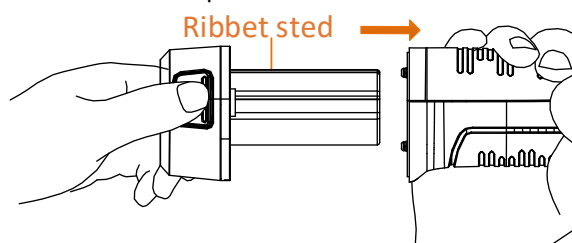

6. Tag fat i ringhåndtaget og roter det for at låse batteriet.

Brugervejledning



Juridiske oplysninger

Ansvarsfraskrivelse

VEJLEDNINGEN OG DET HERI BESKREVNE PRODUKT, INKL. HARDWARE, SOFTWARE OG FIRMWARE, LEVERES I STØRST MULIGT OMFANG, DER ER TILLADT VED LOV, "SOM DET ER OG FOREFINDES" OG "MED ALLE DEFEKTER OG FEJL". HIKMICRO UDSTEDER INGEN GARANTIER, HVERKEN UDTRYKKELIGE ELLER UNDERFORSTÅEDE, INKL. UDEN BEGRÆNSNING, VEDRØRENDE SALGBARHED, TILFREDSSTILLELSE KVALITET ELLER EGNETHED TIL ET

BESTEMT FORMÅL. DIN BRUG AF PRODUKTET SKER PÅ DIN EGEN RISIKO. UNDER INGEN OMSTÆNDIGHEDER ER HIKMICRO ANSVARLIG OVER FOR DIG FOR SÆRLIGE SKADER, HÆNDELIGE SKADER, FØLGESKADER ELLER INDIREKTE SKADER, INKL. BL.A., SKADER SOM FØLGE AF DRIFTSTAB, DRIFTSFORSTYRELSE ELLER TAB AF DATA, BESKADIGELSE AF SYSTEMER ELLER TAB AF DOKUMENTATION, UANSET OM DET ER BASERET PÅ KONTRAKTBRUD, SKADEVOLDENDE HANDLINGER (HERUNDER UAGTSOMHED), PRODUKTANSVAR ELLER PÅ ANDEN MÅDE I FORBINDELSE MED BRUGEN AF PRODUKTET, SELVOM HIKMICRO ER BLEVET UNDERRETET OM MULIGHEDEN FOR SÅDANNE SKADER. DU ANERKENDER, AT INTERNETTET INDEHOLDER INDBYGGEDE SIKKERHEDSRISICI. HIKMICRO PÅTAGER SIG INTET ANSVAR FOR UNORMAL DRIFT, LÆKAGE AF PERSONLIGE OPLYSNINGER ELLER ANDRE SKADER SOM FØLGE AF CYBERANGREB, HACKERANGREB, VIRUSANGREB ELLER ANDRE INTERNETSikkerhedsrisici. HIKMICRO VIL DOG YDE EVENTUEL NØDVENDIG OG RETTIDIG TEKNISK SUPPORT.

DU ERKLÆRER DIG INDFORSTÅET MED AT BRUGE PRODUKTET I OVERENSSTEMMELSE MED ALLE GÆLDENDE LOVE, OG DU ER ENEANSVARLIG FOR AT SIKRE, AT DIN BRUG OVERHOLDER AL GÆLDENDE LOVGIVNING. DU ER ISÆR ANSVARLIG FOR AT BRUGE PRODUKTET PÅ EN MÅDE, DER IKKE KRÆNKER TREDJEPARTERS RETTIGHEDER, HERUNDER, UDEN BEGRÆNSNINGER, RETTIGHEDER VEDRØRENDE OFFENTLIG OMTALE, INTELLEKTUELLE EJENDOMSRETTIGHEDER ELLER RETTIGHEDER VEDRØRENDE DATABESKYTTELSE OG ANDRE RETTIGHEDER VEDRØRENDE PERSONLIGE OPLYSNINGER. DU MÅ IKKE BRUGE PRODUKTET TIL FORBUDTE SLUTANVENDELSER, HERUNDER UDVIKLING ELLER FREMSTILLING AF MASSEØDELÆGGELSESVÅBEN, UDVIKLING ELLER PRODUKTION AF KEMISKE ELLER BIOLOGISKE VÅBEN, AKTIVITETER I DEN KONTEKST, DER ER KNYTTET TIL ATOMBOMBER ELLER USIKKERT REAKTORBRÆNDSEL, ELLER SOM STØTTE TIL OVERTRÆDELSE AF MENNESKERETTIGHEDER. I TILFÆLDE AF UOVERENSSTEMMELSE MELLEML VEJLEDNINGEN OG GÆLDENDE LOVGIVNING GÆLDER SIDSTNÆVNTE.

Lovgivningsmæssige oplysninger

Disse bestemmelser gælder kun for produkter, der er forsynet med det relevante mærke eller oplysninger.

Overensstemmelseserklæring for EU/Storbritannien

CE Produktet og eventuelt medfølgende tilbehør er mærket "CE" og opfylder derfor de gældende harmoniserede europæiske standarder, der er anført i EU-direktiv 2014/30/EU (EMCD), EU-direktiv 2014/35/EU (LVD), EU-direktiv 2011/65/EU (RoHS) og EU-direktiv 2014/53/EU.

Frekvensbånd og strøm (for CE)

Frekvensbåndene og sendeeffektens (udstrålet og/eller ledt) nominelle grænser for dette radioudstyr er som følger:

Wi-fi 2,4 GHz (2,4-2,4835 GHz): 20 dBm

Bluetooth 2,4 GHz (2,4 GHz-2,4835 GHz): 20 dBm

For enheder uden medfølgende strømadapter skal du bruge en strømadapter fra en kvalificeret producent. Se de nærmere krav til strømforsyning i produktspecifikationerne.

For enheder uden et medfølgende batteri skal du bruge batterier fra en kvalificeret producent. Se de nærmere krav til batterier i produktspecifikationen.

Advarsel: Dette er et klasse A-produkt. Under anvendelse i boliger kan produktet forårsage radiointerferens, og brugeren kan blive nødt til at træffe passende foranstaltninger.



EU-direktiv 2012/19/EU (WEEE-direktivet): Produkter, der er mærket med dette symbol, kan ikke bortskaffes som almindeligt husholdningsaffald i EU. Med henblik på korrekt genbrug skal du aflevere produktet til din lokale leverandør ved køb af tilsvarende nyt udstyr eller aflevere det på et dertil indrettet indleveringssted. For yderligere oplysninger se: www.recyclethis.info.



Direktiv 2006/66/EC som ændret ved 2013/56/EU (batteridirektivet): Dette produkt indeholder et batteri, som ikke kan bortskaffes sammen med almindeligt husholdningsaffald i EU. Find specifikke oplysninger om batteriet i produktokumentationen. Batteriet er mærket med dette symbol, som kan indeholde bogstaver, der indikerer indhold af kadmium (Cd), bly (Pb) eller kviksølv (Hg). Med henblik på korrekt genbrug skal du aflevere batteriet til din leverandør eller til et dertil indrettet indleveringssted. For yderligere oplysninger se: www.recyclethis.info.

Sikkerhedsanvisning

Læs alle sikkerhedsanvisninger omhyggeligt inden ibrugtagning.

Disse anvisninger skal sikre, at brugeren kan anvende produktet korrekt og undgå fare eller tab af ejendom.

Love og bestemmelser

- Brug af dette produkt skal strengt overholde lokale bestemmelser for elektrisk sikkerhed.

Transport

- Opbevar enheden i den oprindelige eller en lignende emballage, når den skal transporteres.
- Gem al emballage efter udpakningen til senere brug. Du skal bruge den originale emballage til at returnere enheden til fabrikken, hvis der opstår fejl. Transport uden den originale emballage kan medføre skade på enheden, og virksomheden tager intet ansvar derfor.
- Tab ikke produktet, og udsæt det ikke for fysiske stød. Hold enheden væk fra magnetisk interferens.

Strømforsyning

- Indgangsspændingen skal opfylde den begrænsede strømkilde (5 V jævnstrøm, 2 A) i henhold til standarden IEC 61010-1. Du kan finde nærmere oplysninger i de tekniske specifikationer.
- Kontrollér, at stikket er sat godt i stikkontakten.
- Slut IKKE flere enheder til én strømadapter for at undgå overhedning eller brandfare som følge af overbelastning.
- For enheder uden medfølgende strømadapter skal du bruge en strømadapter fra en kvalificeret producent. Se de nærmere krav til strømforsyning i produktspecifikationerne.

Batteri

- Forkert brug eller udskiftning af batteriet kan resultere i fare for eksplosion. Udskift kun med samme eller tilsvarende type. Batteriets type er HM-AHB02-3754. Bortskaf brugte batterier i overensstemmelse med batteriproducentens vejledning.

- Oplad ikke andre batterityper med den medfølgende oplader. Sørg for, at der ikke befinder sig brændbare materialer inden for 2 m fra opladeren under opladning.
- Hvis batteriet skal opbevares i en længere periode, skal du sikre, at det oplades fuldt hvert halve år for at bevare batteriets ydeevne. Ellers kan der opstå skade.
- Batteriet må IKKE anbringes i nærheden af en varmekilde eller åben ild. Undgå direkte sollys.
- For at undgå kemisk forbrænding må batteriet IKKE sluges.
- Batteriet må IKKE anbringes inden for børns rækkevidde.
- FORSIGTIG: Der er eksplosionsfare, hvis batteriet udskiftes med en forkert type.
- Bortskaf ikke batteriet i åben ild eller en varm ovn. Knus ikke, og skær ikke i batteriet, da dette kan forårsage en eksplosion.
- Udsæt ikke batteriet for omgivelser med ekstremt lavt lufttryk, da det kan medføre en eksplosion eller lækage af brandfarlig væske eller luftart.
- Når enheden er slukket, og batteriet til realtidsuret er fuldt opladet, kan tidsindstillingerne bevares i 90 dage.
- Tænd enheden, når enheden skal tages i brug første gang, og oplad batteriet til realtidsuret med litiumbatteriet i over 10 timer.
- Batteriets spænding er 3,7 V, og batterikapaciteten er 5.400 mAh.

Vedligeholdelse

- Hvis produktet ikke virker korrekt, skal du kontakte din forhandler eller dit nærmeste servicecenter. Vi påtager os intet ansvar for problemer, der er forårsaget af uautoriseret reparation eller vedligeholdelse.
- Tør enheden forsigtigt af med en ren klud og en lille mængde ætanol, hvis det er nødvendigt.
- Hvis enheden bruges på en måde, der ikke er angivet af producenten, kan den beskyttelse, der enheden giver, blive forringet.
- Bemærk, at den aktuelle grænse for USB 3.0 PowerShare-porten kan variere efter pc-mærke, hvilket sandsynligvis kan medføre kompatibilitetsproblemer. Det tilrådes derfor at bruge en almindelig USB 3.0 eller USB 2.0-port, hvis USB-enheden ikke genkendes af pc'en på USB 3.0 PowerShare-porten.
- Dit kamera vil med jævnt mellemrum udføre selvkalibrering for at optimere billedkvaliteten og målenøjagtigheden. I denne proces sættes billedet på pause midlertidigt, og du hører et "klik", når lukkeren bevæger sig foran detektoren. Selvkalibreringen udføres hyppigere under opstart eller i meget kolde eller varme omgivelser. Dette er en normal del af driften, der sikrer optimal drift for dit kamera.

Driftsmiljø

- Enheden må IKKE udsættes for ekstremt varme, kolde, støvede, korroderende, salt- og alkaliholdige eller fugtige omgivelser. Kontrollér, at driftsmiljøet opfylder enhedens krav. Driftstemperaturen skal være fra -20 °C til 60 °C, og driftsluftfugtigheden skal være 95 % eller mindre.
- Anbring enheden i et tørt og veludluftet miljø.
- Enheden må IKKE udsættes for kraftig elektromagnetisk stråling eller støvfyldte miljøer.
- Objektivet må IKKE rettes mod solen eller et stærkt lys.
- Når der er et laserudstyr i brug, skal det kontrolleres, at enhedens objektiv ikke udsættes for laserstrålen, ellers kan det brænde ud.
- Enheden er egnet til indendørs forhold.

- Forureningsgraden er 2.
- Beskyttelsesnivået er IP67.

Kalibreringstjeneste

- Vi anbefaler, at du returnerer enheden med henblik på kalibrering en gang om året. Kontakt din lokale forhandler for at få oplysninger om vedligeholdelsepunkter. For mere detaljerede oplysninger om kalibreringstjenesten, se <https://www.hikmicrotech.com/en/support/calibration-service.html>.

Teknisk support

- Du kan som HIKMICRO-kunde få hjælp på <https://www.hikmicrotech.com/en/contact-us.html>, så du får mest muligt ud af dine HIKMICRO-produkter. På portalen får du adgang til vores supportteam, software og dokumentation, servicekontakter osv.

Nødsituation

- Hvis enheden afgiver røg, lugt eller støj, skal du straks slukke for strømmen og trække strømkablet ud. Kontakt derefter servicecentret.

Producentens adresse

Værelse 313, Enhed B, Bygning 2, 399 Danfeng Vej, Xixing Underdistrikt, Binjiang Distrikt, Hangzhou, Zhejiang 310052, Kina
Hangzhou Microimage Software Co., Ltd.

MEDDELELSE OM OVERENSSTEMMELSE: Produkterne i den termografiske serie kan være underlagt eksportkontrol i forskellige lande eller områder, herunder, uden begrænsning, USA, EU, Storbritannien og/eller andre medlemslande i Wassenaar-aftalen. Kontakt din professionelle juraekspert, ekspert i overensstemmelse eller de lokale offentlige myndigheder for at få oplysninger om kravene for eksportlicens, hvis du har til hensigt at overføre, eksportere eller geneksportere enheder i den termiske serie mellem forskellige lande.

Norsk

1. Kort beskrivelse

Det termiske brannkameraet er et robust, kompakt, høykvalitets termisk kamera, laget for å la inspektører observere i totalt mørke og røyk. Det hjelper til med å redde liv, beskytter eiendom og holde inspektører trygge. Forskjellige bildemoduser dekker de fleste scenarier.

Du kan vise direktevisning og ta øyeblikksbilder via HIKMICRO Viewer på telefonen. Du kan også analysere bilder uten nett, samt generere og dele en rapport via appen. Skann QR-kodene på omslaget for å laste ned appen.

Du kan laste ned HIKMICRO Analyzer (<https://www.hikmicrotech.com/en/industrial-products/hikmicro-analyzer-software.html>) for å analysere bilder profesjonelt fra et kamera, og generere en egendefinert formatrapport på din PC.



HIKMICRO Viewer for Android



HIKMICRO Viewer for iOS

2. Utseende (side 1 – A)



Utseendet på de forskjellige modellene kan variere. Se på det faktiske produktet for referanse.

2.1 Komponent og grensesnitt

No.	Komponent	Virkemåte
1	Skjerm	Vis grensesnittet for sanntidsvisning.
2	Knapper	For betjening av enheten.
3	Festepunkter for snor	Fest snoren for enkel bæring.
4	Grensesnittsdeksel	Beskytt grensesnittene. Grensesnittdekselet er beskyttet av et gummideksel på toppen.
5	Draring-håndtaket for grensesnitt	Roter for å låse og låse opp grensesnittdekselet.
6	Ladeindikator	<ul style="list-style-type: none"> ● Rødt – fast: Lader normalt. ● Lyser grønt: Fullt ladet. ● Blinker rødt og grønt: Ladeunntak.
7	USB Type C-grensesnitt	Lad enheten eller eksporter filene med Type-A- til Type-C-kabelen.
8	<i>Spor til SIM-kort</i>	<i>Reservert.</i>
9	Monteringspunkter for nakkestropp	Monter nakkestroppen.
10	Batteri	Strømforsyning til enheten.
11	Draring-håndtaket for batteri	Roter for å låse og låse opp batteriet.
12	Termisk linse	Vis det termiske bildet.
13	<i>Ladekontakter</i>	<i>Reservert.</i>
14	Stativfeste	Monter stativet.
15	Utløser	Direktevisning: Trekk i utløseren for å ta bilder.
		Menymodus: Dra i utløseren for å bla gjennom alternativene fra bunn til topp.

2.2 Knapper

Knapp	Beskrivelse	Virkemåte
	Av/på-knapp	Hold nede for å skru enheten av/på. Menymodus: Trykk for å avslutte menyen eller returnere til forrige meny.

	Modus-knapp	Direktevisning: Trykk for å bytte blant bildemoduser.
		Menymodus: Trykk for å bla gjennom alternativene fra topp til bunn.
	Zoom-inn-knapp	Direktevisning: Trykk for å bytte innzoomingsnivåer.
		Menymodus: Trykk for å legge til verdi ved innstilling av parametere eller slå på/av funksjoner.

Merk: Trykk på  og  samtidig for å gå inn i menyen.

3. Fest halsstropp og snorer (side 2)

Fest halsstroppen og den uttrekkbare snoren for enkel bæring og for å forhindre utilsiktet fall.

3.1 Halsstropp (side 2 – B)

3.2 Snorer (side 2 – C)

Merk: ① Snor; ② Uttrekkbar snor.

4. Lade enheten

Enheden må lades når det er lite batteri. For den første ladingen, slår du på enheten og lader den i 3 timer til den er fulladet. Enhetens klokke kan gå tilbake til standardtiden hvis enheten ikke er fulladet.

Merk:

- Det innebygde batteriet som driver sanntidsklokken (RTC) til enheten, kan tømmes hvis enheten transporteres eller lagres i lengre perioder. Dersom det oppladbare batteriet er fjernet fra enheten over lengre tid, anbefales det å lade RTC-batteriet i 10 timer for å sikre at enhetens klokke fungerer godt.
- Hvis du vil lade opp RTC-batteriet fullstendig, må du følge disse instruksjonene:
 - a) Det oppladbare litium-batteriet må være installert i enheten.
 - b) Enheten skal fungere i over åtte timer før den slås av.

4.1 Lade enheten via Type-C-grensesnitt

Instruksjoner

1. Brett opp gummidekselet.
2. Ta tak i draring-håndtaket for grensesnitt, roter det for å låse opp og trekk ut grensesnittdekselet.

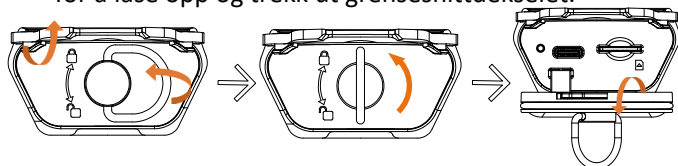

3. Koble til USB type-A til type-C-kabelen og lade enheten.
4. Sett på plass grensesnittdekselet, ta tak i draring-håndtaket for grensesnitt og roter det for å låse grensesnittdekselet.
5. Sett tilbake gummidekselet på toppen.

4.2 Lade enheten via ladebasen

Instruksjoner:

1. Fjern batteriet fra enheten.
 - 1) Ta tak i draring-håndtaket for batteriet, og roter det 90° for å låse opp batteriet.
 - 2) Trekk ut batteriet fra batterirommet.

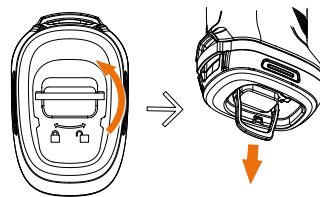

2. Koble ladebasen til strømforsyningen ved hjelp av strømadapteren for ladebasen som følger med.
3. Sett batteriet inn i ladesokkelen. Du kan se ladestatus via indikatorene.

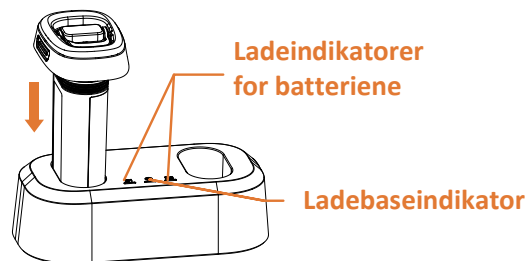

Merk:

- Inngangsspenningen til ladebasen skal tilsvare den begrensede energikretsen (12 VDC, 2 A).
 - Ladeindikatorerne for batteristatuser er som følger:
 - ① Fast rød: Lader normalt; ② Fast grønn: Fulladet; ③ AV: Ladeunntak.
 - Statusene for ladebaseindikatoren er som følger:
 - ① Fast rød: Fungerer riktig; ② AV: Fungerer ikke.
4. Når batteriet er fulladet, tar du det ut av ladesokkelen.
 5. Rett inn det ribbede stykket på batteriet med hakket på enheten, og skyv batteriet inn i batterirommet til det er i låst posisjon.

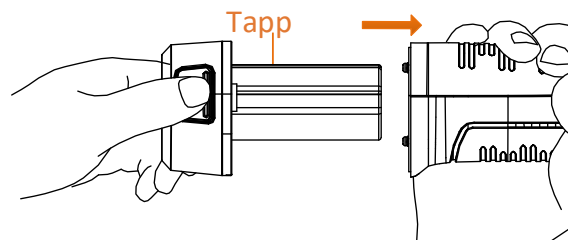

6. Ta tak i draring-håndtaket og roter det for å låse batteriet.

Brukerhåndbok



Juridisk informasjon

Ansvarsfraskrivelse

DENNE HÅNDBOKEN OG PRODUKTET DEN GJELDER FOR (MASKINVARE, FASTVARE OG PROGRAMVARE) LEVERES «SOM DE ER», INKLUDERT ALLE FEIL OG MANGLER, I DEN

GRAD DETTE TILLATES AV GJELDENE LOVVERK. HIKMICRO GIR INGEN GARANTIER, HVERKEN DIREKTE ELLER UNDERFORSTÅTTE, OM BLANT ANNET SALGBARHET, TILFREDSSTILLENDEN KVALITET ELLER EGNETHET FOR SPESIFIKKE FORMÅL. ALL BRUK AV PRODUKTET SKJER UTELUKKENDE PÅ DIN EGEN RISIKO. HIKMICRO ER IKKE UNDER NOEN OMSTENDIGHETER ANSVARLIGE OVERFOR DEG FOR EVENTUELLE SPESIELLE SKADER. FØLGESKADER, TILFELDIGE SKADER ELLER INDIREKTE SKADER, INKLUDERT BLANT ANNET TAP AV FORTJENESTE, AVBRUDD I FORRETNINGSDRIFT, TAP AV DATA, SKADER PÅ DATASYSTEMER ELLER TAP AV DOKUMENTASJON SOM OPPSTÅR I FORBINDELSE MED BRUKEN AV DETTE PRODUKTET, UAVHENGIG AV OM DETTE SKJER GRUNNET KONTRAKTSBRUDD, FORSØMMELSE, PRODUKTFEIL ELLER ANNET, SELV NÅR HIKMICRO HAR BLITT VARSLET OM AT SLIKE SKADER KAN OPPSTÅ.

DU ERKJENNER AT SIKKERHETSRIKIKOER LIGGER I INTERNETTS NATUR, OG AT HIKMICRO IKKE TAR NOE ANSVAR FOR UNORMAL DRIFT, LEKKASJER AV PERSONVERN ELLER ANDRE SKADER SOM FØLGER AV CYBERANGREP, VIRUSINFISERING ELLER ANDRE INTERNETTRISIKOER. IMIDLERTID VIL HIKMICRO LEVERER TIDLIG TEKNISK SUPPORT HVIS NØDVENDIG. DU GODTAR Å BRUKE DETTE PRODUKTET I SAMSVAR MED ALLE GJELDENE LOVER, OG AT DU ER ENEANSVARLIG FOR Å FORSIKRE DEG OM AT DIN BRUK SKJER I SAMSVAR MED GJELDENE LOVER. SPESIFIKT NEVNES AT DU ER ANSVARLIG FOR Å BRUKE DETTE PRODUKTET PÅ EN MÅTE SOM IKKE KRENKER RETTIGHETENE TIL TREDJEPARTER, BLANT ANNET RETT TIL PUBLISERING, IMMATERIELLE EIENDOMSRETTIGHETER ELLER LOVER OM DATABESKYTTELSE OG PERSONVERN. DU SKAL IKKE BRUKE PRODUKTET TIL ULOVLIGE FORMÅL, BLANT ANNET UTVIKLING ELLER PRODUKSJON AV MASSEØDELEGGELSESVÅPEN, UTVIKLING ELLER PRODUKSJON AV KJEMISKE OG BIOLOGISKE VÅPEN, ENHVER FORM FOR AKTIVITET KNYTTET TIL KJERNEVÅPEN ELLER UTRYGG BRUK AV KJERNEFYSISK MATERIALE ELLER I FORBINDELSE MED BRUDD PÅ MENNESKERETTIGHETENE. HVIS DET OPPSTÅR KONFLIKTER MELLOM BRUKERHÅNDBOKEN OG GJELDENE LOVVERK, ER DET SISTNEVNTE SOM GJELDER.

Regulatorisk informasjon

Disse klausulene gjelder kun for produktene med det tilsvarende merket eller informasjonen.

EU/UK samsvarserklæring

 Dette produktet og – hvis aktuelt, også det medfølgende tilbehøret – er «CE»-merket og samsvarer derfor med de gjeldende harmoniserte europeiske standardene som er oppført under direktiv 2014/30/EU (EMCD), direktiv 2014/35/EU (LVD), direktiv 2011/65/EU (RoHS) og direktiv 2014/53/EU.

Frekvensbånd og strøm (for CE)

Frekvensbåndene og sendeeffekten (utstrålt og/eller ledet) nominelle grenser som gjelder for følgende radioutstyr, er som følger:

Wi-Fi 2,4 GHz (2,4 GHz til 2,4835 GHz): 20 dBm

Bluetooth 2,4 GHz (2,4 GHz til 2,4835 GHz): 20 dBm

For enheter uten medlevert strømadapter brukes et strømadapter fra en kvalifisert produsent. Les produktinformasjonen for mer informasjon om strømkravene.

For enheter uten medlevert batteri brukes et batteri fra en kvalifisert produsent. Se produktspesifikasjonene for detaljer om batterikrav.

Advarsel: Dette er et klasse A-produkt. I boligomgivelser kan dette produktet forårsake radiointerferens, noe som kan føre til at brukeren må gjøre tiltak mot dette.



Direktiv 2012/19/EU (WEEE-direktiv): Produkter som er merket med dette symbolet kan ikke kastes som restavfall i EU. Produktet skal returneres for resirkulering, enten til en forhandler/leverandør eller på en miljøstasjon eller et lignende, godkjent mottakssted. For mer informasjon, se www.recyclethis.info.



Direktiv 2006/66/EC og tillegg 2013/56/EU (batteridirektiv): Dette produktet inneholder et batteri som ikke kan kastes som restavfall innenfor EU. Se produktinformasjonen for spesifikk informasjon om batteriet. Batteriet er merket med dette symbolet, som også kan inneholde bokstaver for å indikere at det inneholder kadmium (Cd), bly (Pb) eller kvikksølv (Hg). Batteriet skal returneres for resirkulering, enten til en forhandler/leverandør eller til et godkjent mottakssted. For mer informasjon, se www.recyclethis.info.

Sikkerhetsinstruksjoner

Les alle sikkerhetsinstruksjonene nøye før bruk. Formålet med disse instruksjonene er at brukeren skal kunne bruke produktet riktig for å unngå skade og tap av eiendom.

Lover og forskrifter

- Bruk av produktet må være i fullstendig samsvar med lokale sikkerhetsregulering for elektrisitet.

Transport

- Enheten skal oppbevares i den originale emballasjen (eller lignende) under transport.
- Oppbevar all emballasje etter åpning for fremtidig bruk. I tilfelle det oppstår feil, må du returnere enheten til fabrikkens i den originale emballasjen. Transport uten den originale emballasjen kan føre til skader på enheter, et ansvar som ikke dekkes av selskapet.
- Produktet må ikke slippes i bakken eller utsettes for fysiske støt. Hold enheten borte fra magnetiske forstyrrelser.

Strømforsyning

- Inngangseffekten skal overholde kravene til begrenset strømkilde (5 VDC, 2 A) i henhold til standarden IEC61010-1. Les den tekniske dokumentasjonen for mer informasjon.
- Sørg for at kontakten er satt riktig inn i stikkkontakten.
- Koble IKKE flere enheter til ett strømadapter. Overbelastning av adaptere kan føre til overoppheting og brannfare.
- For enheter uten medlevert strømadapter brukes et strømadapter fra en kvalifisert produsent. Les produktinformasjonen for mer informasjon om strømkravene.

Batteri

- Feil bruk eller bytte av batteriet kan medføre eksplosjonsfare. Erstatt det kun med samme eller tilsvarende type. Batteritypen er HM-AHB02-3754. Avhending av brukte batterier skjer i samsvar med instruksjonene gitt av batteriprodusenten.
- Ikke lad andre batterityper med den leverte laderen. Bekreft at det ikke finnes brennbart materiale innenfor 2 m fra laderen under lading.

- Ved langvarig lagring må batteriet fullades hvert halvår for å bevare batterikvaliteten. Hvis ikke kan det oppstå skader.
- IKKE plasser batteriet i nærheten av oppvarming eller åpen ild. Unngå direkte sollys.
- IKKE svelg batteriet for å unngå kjemiske brannskader.
- IKKE plasser batteriet i nærheten av barn.
- FORSIKTIG: Det kan oppstå eksplosjonsfare hvis batteriet blir skiftet ut med feil type batteri.
- Batteriet må ikke kastes i ild eller en varm ovn, og det må heller ikke knuses eller deles da dette kan føre til eksplosjon.
- Batteriet må ikke utsettes for ekstremt lavt lufttrykk. Det kan forårsake eksplosjon eller lekkasje av brennbar væske eller gass.
- Når enheten er slått av og RTC-batteriet er fullt, kan tidsinnstillingene beholdes i 90 dager.
- Ved første gangs bruk skal du slå på enheten og lade RTC-batteriet med litiumbatteriet i minst ti timer.
- Batterispenningen er 3,7 V, og batterikapasiteten er 5 400 mAh.

Vedlikehold

- Hvis produktet ikke fungerer som det skal, må du kontakte forhandleren eller nærmeste servicesenter. Vi har ikke noe som helst ansvar for problemer forbundet med uautorisert reparasjon eller vedlikehold.
- Tørk forsiktig av enheten med en ren klut og en liten mengde etanol ved behov.
- Dersom enheten brukes på en måte som ikke er spesifisert av produsenten, kan dette svekke enhetens beskyttelse.
- Merk at den gjeldende grensen for USB 3.0 PowerShare-porter kan variere etter datamaskinprodusenten, noe som kan føre til kompatibilitetsproblemer. Vi anbefaler derfor at du bruker den vanlige USB 3.0- eller USB 2.0-porten hvis datamaskinen ikke gjenkjenner enheten når den kobles til med USB 3.0 PowerShare-porten.
- Kameraet ditt vil med jevne mellomrom utføre en selvkalibrering for å optimere bildekvaliteten og målenøyaktigheten. I denne prosessen vil bildet stoppe en kort stund, og du vil høre et «klikk» når en lukker beveger seg foran detektoren. Selvkalibreringen vil være hyppigere under oppstart eller i svært kalde eller varme omgivelser. Dette er en normal del av driften for å sikre optimal ytelse for kameraet ditt.

Bruksomgivelser

- IKKE utsett utstyret for ekstrem varme, kulde, støv, korroderende, saltholdige eller alkaliske miljøer eller fuktige miljøer. Sørg for at bruksomgivelsene oppfyller kravene til enheten. Driftstemperaturen må være mellom -20 °C og 60 °C (-4 °F og 140 °F) og driftsfuktigheten må være mindre enn 95 %.
- Plasser enheten i et tørt og godt ventilert miljø.
- IKKE eksponer enheten for høy elektromagnetisk stråling eller støvete miljøer.
- Linsen må IKKE rettes mot solen eller andre sterke lyskilder.
- Når laserutstyr er i bruk, må det sørges for at enhetens linse ikke eksponeres for laserstrålen for å unngå at den brenner ut.
- Enheten er egnet for innendørs bruk.
- Forurensningsgraden er 2.
- Beskyttelsesnivået er IP67.

Kalibreringstjeneste

- Vi anbefaler at du sender enheten tilbake for kalibrering én gang i året. Kontakt din lokale forhandler

for å få informasjon om serviceleverandører. Hvis du vil ha mer detaljerte kalibreringstjenester, kan du besøke <https://www.hikmicrotech.com/en/support/calibration-service.html>.

Teknisk støtte

- <https://www.hikmicrotech.com/en/contact-us.html> kan hjelpe HIKMICRO-kunder med å få mest mulig ut av HIKMICRO-produktene sine. Portalen gir tilgang til støtteteamet, programvare og dokumentasjon, tjenestekontrakter o.l.

Nød

- Hvis det kommer røyk, lukt eller støy fra enheten, må du øyeblikkelig skru av strømmen, trekke ut strømledningen og kontakte et servicesenter.

Produsentens adresse

Rom 313, enhet B, bygning 2, 399 Danfeng-veien, Xixing Subdistrict, Binjiang-distriktet, Hangzhou, Zhejiang 310052, Kina
Hangzhou Microimage Software Co., Ltd.

MERKNAD OM SAMSVAR: Produktene i termoserien kan bli underlagt eksportkontroller i forskjellige land eller regioner, inkludert, uten begrensning, USA, Den europeiske union, Storbritannia og Nord-Irland og/eller andre medlemsland i Wassenaar-avtalen. Snakk med din profesjonelle juridiske ekspert eller samsvarekspert, eller lokale myndigheter for eventuelle nødvendige eksportlisenskrav hvis du ønsker å overføre, eksportere, re-eksportere termoserie-produkter mellom forskjellige land.

Suomi

1. Lyhyt kuvaus

Palontorjuntalämpökamera on kestävä, pienikokoinen, laadukas lämpökuvauuskamera, joka on suunniteltu käytettäväksi pimeässä ja savun keskellä. Se auttaa tarkastajia pelastamaan ihmishenkiä, suojaamaan omaisuutta ja pysymään turvassa. Erilaiset kuvatilat kattavat useimmat tilanteet.

Voit katsoa live-näkymää ja ottaa tilannekuvia puhelimesi HIKMICRO Viewer -sovelluksella. Voit myös analysoida kuvia offline-tilassa ja luoda ja jakaa raportteja sovelluksen kautta. Lataa sovellus skannaamalla kannessa oleva QR-koodi.

Voit ladata HIKMICRO Analyzer -ohjelman (<https://www.hikmicrotech.com/en/industrial-products/hikmicro-analyzer-software.html>) kuvien ammattimaiseen analysointiin offline-tilassa ja mukautetun muotoisen raportin luomiseen tietokoneella.



HIKMICRO Viewer Android



HIKMICRO Viewer iOS

2. Ulkonäkö (sivu 1 – A)

Ulkonäkö voi vaihdella mallista riippuen. Katso todellisen tuotteen mallin mukaan.



2.1 Komponentti ja liitäntä

Nro	Komponentti	Toiminto
1	Näyttö	Katso live-näyttönäkymä.
2	Painikkeet	Laitteen käyttöön.
3	Kantohihnan kiinnityskohdat	Kantohihnan kiinnittämiseen mukana kuljettamisen helpottamiseksi.
4	Liitäntäsuojus	Liitäntöjen suojaamiseen. Liitäntäsuojusta peittää kuminen suojuus.
5	Liitännän vetorengaskahva	Liitäntäsuojuksen lukitsemiseen ja avaamiseen kiertämällä.
6	Latauksen merkkivalo	<ul style="list-style-type: none"> ● Tasaisesti palava punainen: normaali lataaminen. ● Tasaisesti palava vihreä: täyteen ladattu. ● Vilkkuva punainen ja vihreä: latauspoikkeus.
7	USB Type-C -liitäntä	Lataa laite tai vie tiedostoja USB Type-A – Type-C-kaapelilla.
8	SIM-korttipaikka	Varattu.
9	Kaulahihnan kiinnityskohdat	Kaulahihnan kiinnittämiseen.
10	Akku	Laitteen virransyöttöön.
11	Akun vetorengaskahva	Akun lukitsemiseen ja avaamiseen kiertämällä.
12	Lämpölinssi	Katso lämpökuvaa.
13	Latausliittimet	Varattu.
14	Kolmijalan liitäntä	Kolmijalan kiinnittämiseen.
15	Käynnistin	Live-näkymä: Ota tilannekuvia vetämällä käynnistimestä.
		Valikkotila: Selaa vaihtoehtoja alhaalta ylös vetämällä käynnistimestä.

2.2 Painikkeet

Painike	Kuvaus	Toiminto
	Virtapainike	Kytke laitteen virta päälle / pois päältä pitämällä painettuna. Valikkotila: Poistu valikosta tai palaa edelliseen valikkoon painamalla.
	Tilapainike	Live-näkymä: Vaihda kuvatilojen välillä painamalla.

		Valikkotila: Selaa vaihtoehtoja ylhäältä alas vetämällä käynnistimestä.
	Lähennyspainike	Live-näkymä: Vaihda lähennystasoa painamalla. Valikkotila: Paina lisätäksesi arvoa parametrejä asettaessasi tai kytkeäksesi toimintoja päälle/pois.

Huomio: Paina  ja  samanaikaisesti siirtyäksesi valikkoon.

3. Kaulahihnan ja kantohihnojen kiinnittäminen (sivu 2)

Kiinnitä kaulahihna ja sisäänvedettävä kantohihna helpottaaksesi mukana kuljettamista ja estääksesi putoamiset.

3.1 Kaulahihna (sivu 2 – B)

3.2 Kantohihnat (sivu 2 – C)

Huomio: ①Kantohihna; ②Sisäänvedettävä kantohihna.

4. Laitteen lataaminen

Lataa laite, kun akun varaus on vähissä. Kytke laite ensimmäistä latauskertaa varten päälle ja lataa sitä 3 tuntia, kunnes se on latautunut täyteen. Laitteen kello voi palata oletusajaksi, jos laitetta ei ole ladattu täyteen.

Huomautus:

- Laitteen reaaliaikakellon (RTC) virtalähteenä toimiva kennoakku voi kuivua pitkäaikaisen kuljetuksen tai varastoinnin aikana. Jos uudelleenladattava akku poistetaan laitteesta pitkäksi aikaa, laitteen kellon luotettavan toiminnan varmistamiseksi on suositeltavaa ladata RTC-akku uudelleen 10 tunnin ajan.
- RTC-akun täyteen lataamisen edellytyksiä ovat:
 - a) Uudelleenladattavan litiumakun tulee olla asennettuna laitteeseen.
 - b) Laitteen tulisi toimia yli 8 tuntia ennen sammumista.

4.1 Laitteen lataaminen Type-C-liitännän kautta

Vaiheet

1. Käännä kuminen suojuus ylös.
2. Tartu liitännän vetorengaskahvaan, kierrä sitä avataksesi lukituksen ja vedä liitäntäsuojus ulos.

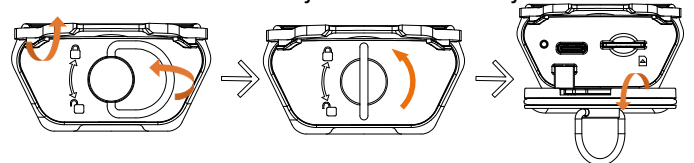

3. Liitä USB Type-A – Type-C-kaapeli ja lataa laite.
4. Laita liitäntäsuojus paikalleen, tartu liitännän vetorengaskahvaan ja kierrä sitä lukitaksesi liitäntäsuojuksen.
5. Laita kuminen suojuus takaisin paikalleen.

4.2. Laitteen lataaminen latausalustalla

Vaiheet:

1. Poista akku laitteesta.

- 1) Tartu akun vetorengaskahvaan ja kierrä sitä 90 asteen verran avataksesi akun lukituksen.
- 2) Vedä akku ulos akkulokerosta.

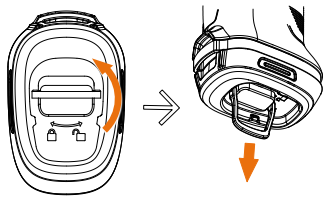

2. Liitä latausalusta virtalähteeseen käyttäen mukana tullutta latausalustan virtasovitinä.
3. Aseta akku latausalustaan. Näet latauksen tilan merkkivaloista.

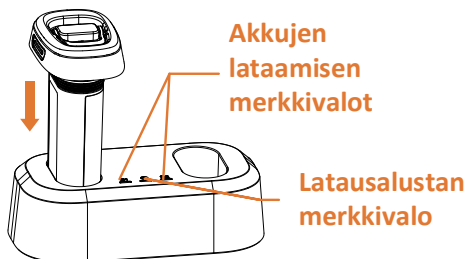

Huomio:

- Tulojännitteen on vastattava rajoitetulle virtapiirille (12 V DC, 2 A) asetettuja vaatimuksia.
- Akkujen tilojen lataamisen merkkivalot ovat seuraavat:
 - ① Tasaisesti palava punainen: normaali lataaminen;
 - ② Tasaisesti palava vihreä: täyteen ladattu;
 - ③ POIS: latauspoikkeus.
- Latausalustojen merkkivalojen tilat ovat seuraavat:
 - ① Tasaisesti palava punainen: toimii kunnolla;
 - ② POIS: ei toimi.
- 4. Kun akku on ladattu täyteen, vedä akku pois latausalustasta.
- 5. Kohdista akun rihlattu osa laitteessa olevaan loveen ja työnnä akku akkulokeroon, kunnes se on lukitussa asennossa.

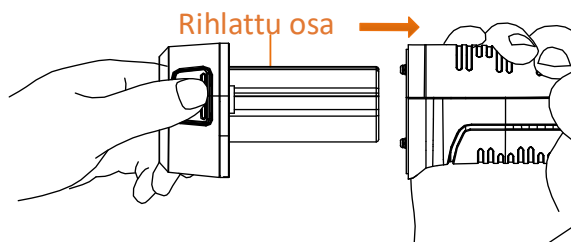

6. Tartu vetorengaskahvaan ja kierrä sitä lukitaksesi akun.

Käyttöopas



Oikeudelliset tiedot

Vastuuvapauslauseke

TÄMÄ KÄYTTÖOPAS JA KUVATTU TUOTE (SISÄLTÄÄ LAITTEISTON, OHJELMISTON JA LAITEOHJELMISTON) TOIMITETAAN SELLAISENAAN KAIKKINE VIKOINEEN JA VIRHEINEEN SIINÄ MÄÄRIN KUIN SOVELLETTAVAT LAIT SEN SALLIVAT. HIKMICRO EI ANNA MITÄÄN

NIMEENOMAISIA TAI EPÄSUORIA TAKUITA, MUKAAN LUKIEN NÄIHIN KUITENKAAN RAJOITTUMATTA, MYYNTIKELPOISUUS, TYYDYTTÄVÄ LAATU TAI SOVELTUVUUS TIETTYYN KÄYTTÖTARKOITUKSEEN. TUOTTEEN KÄYTTÖ ON TÄYSIN OMALLA VASTUULLASI. HIKMICRO EI OLE MISSÄÄN TAPAUKSESSA VASTUUSSA SINULLE MISTÄÄN TUOTTEEN KÄYTTÄMISEEN LIITTYVISTÄ ERITYISISTÄ, SEURAAMUKSELLISISTA, TAHATTOMISTA TAI EPÄSUORISTA VAHINGOISTA, MUKAAN LUKIEN MUIDEN LISÄKSI LIIKETOIMINNAN TUOTON MENETTÄMINEN, LIIKETOIMINNAN KESKEYTYMINEN, TIETOJEN MENETTÄMINEN, JÄRJESTELMIEN VAHINGOITTUMINEN, DOKUMENTAATION MENETTÄMINEN, RIIPPUMATTA SIITÄ, ONKO KYSEESSÄ SOPIMUSRIKKOMUS, VAHINKO (MUKAAN LUKIEN HUOLIMATTOMUUS), TUOTEVASTUU TAI MUU, VAIKKA HIKMICROLLE OLISI ILMOITETTU NÄIDEN VAHINKOJEN TAI MENETysten MAHDOLLISUUDESTA.

HYVÄKSYT, ETTÄ INTERNET SISÄLTÄÄ LUONNOSTAAN TIETOTURVARISKEJÄ, EIKÄ HIKMICRO OLE VASTUUSSA EPÄNORMAALISTA TOIMINNASTA, YKSITYISTIETOJEN VUOTAMISESTA TAI MUISTA VAHINGOISTA, JOTKA JOHTUVAT TIETOVERKKOYHÖKKÄYKSISTÄ, HAKKERIYHÖKKÄYKSISTÄ, VIRUSTARTUNNASTA TAI MUISTA TIETOTURVARISKEISTÄ, MUTTA HIKMICRO TARJOOA TARVITTAESSA TEKNISTÄ TUKEA. SUOSTUT KÄYTTÄMÄÄN TÄTÄ TUOTETTA KAIKKIEN SOVELLETTAVISSA OLEVIEN LAKIEN MUKAISESTI, JA OLET YKSI VASTUUSSA SEN VARMISTAMISESTA, ETTÄ KÄYTTÖSI NOUDATTA A SOVELLETTAVISSA OLEVAA LAKIA. OLET ERITYISESTI VASTUUSSA TÄMÄN TUOTTEEN KÄYTTÄMISESTÄ SELLAISELLA TAVALLA, ETTÄ KÄYTTÖ EI RIKO KOLMANSIEN OSAPUOLTEN OIKEUKSIA, MUKAAN LUKIEN MUTTA NÄIHIN RAJOITTUMATTA, JULKAISUOIKEUS, IMMATERIAALIOIKEUDET TAI TIETOSUOJA JA MUUT YKSITYISYYDEN SUOJAT. SINULLA EI OLE LUPAA KÄYTTÄÄ TÄTÄ TUOTETTA MIHINKÄÄN KIELLETTYYN TARKOITUKSEEN, MUKAAN LUKIEN JOUKKOTUHOASEIDEN KEHITYS TAI TUOTANTO, KEMIAALISTEN TAI BIOLOGISTEN ASEIDEN KEHITYS TAI TUOTANTO TAI MIHINKÄÄN TOIMINTOIHIN, JOTKA LIITTYVÄT MIHINKÄÄN YDINASEESEEN TAI VAARALLISEEN YDINPOLTTOAINEKIERTOON TAI IHMISOIKEUKSIEN RIKKOMISEN TUKEMISEEN. MIKÄLI TÄMÄ KÄYTTÖOPAS JA SOVELLETTAVA LAKI OVAT RISTIRIIDASSA, SOVELLETAAN JÄLKIMMÄISTÄ.

Sääntelyä koskevat tiedot

Näitä lausekkeita sovelletaan ainoastaan tuotteisiin, joissa on vastaava merkki tai tieto.

EU:n / Yhdistyneen kuningaskunnan vaatimustenmukaisuusilmoitus

CE Tämä tuote ja mahdolliset lisävarusteet on merkitty CE-merkinnällä ja noudattavat sovellettavia yhdenmukaistettuja eurooppalaisia standardeja, jotka on lueteltu direktiivissä 2014/30/EU (EMCD), direktiivissä 2014/35/EU (LVD), direktiivissä 2011/65/EU (RoHS) ja direktiivissä 2014/53/EU.

Taajuusalueet ja teho (CE)

Seuraavaan radiolaitteeseen sovellettavat taajuuskaistat ja lähetystehon (säteilevän ja/tai voimalinjaperäisen) nimellisrajat ovat seuraavat:
 Wi-Fi 2,4 GHz (2,4–2,4835 GHz): 20 dBm
 Bluetooth 2,4 GHz (2,4–2,4835 GHz): 20 dBm

Jos laitteen mukana ei ole toimitettu virtalähdettä, käytä pätevän valmistajan toimittamaa virtalähdettä. Tuotteen teknisissä tiedoissa on lisätietoa virtaa koskevista vaatimuksista.

Jos laitteen mukana ei ole toimitettu akkua, käytä pätevän valmistajan toimittamaa akkua. Tuotteen teknisissä tiedoissa on lisätietoa akkua koskevista vaatimuksista.

Varoitus: Tämän on luokan A tuote. Tämä tuote voi aiheuttaa kotiympäristössä radiohäiriöitä, jolloin käyttäjän on ryhdyttävä asianmukaisiin toimenpiteisiin.



Direktiivi 2012/19/EU (WEEE-direktiivi): Tällä symbolilla merkityt tuotteet ei saa hävittää lajittelemattoman yhdyskuntajätteen mukana Euroopan unionissa. Kierrätä tuote

asianmukaisesti palauttamalla se paikalliselle myyjälle vastaavan uuden laitteen hankkimisen yhteydessä tai viemällä se asianmukaiseen keräyspisteeseen.

Lisätietoja: www.recyclethis.info.



Direktiivi 2006/66/EY ja sen muutosdirektiivi 2013/56/EU (paristodirektiivi): Tässä tuotteessa on paristo tai akku, jota ei saa hävittää lajittelemattoman yhdyskuntajätteen mukana Euroopan unionissa. Lisätietoja paristosta tai akusta on

tuotteen asiakirjoissa. Paristo tai akku on merkitty tällä symbolilla, ja siihen voi sisältyä käytetyn aineen eli kadmiumin (Cd), lyijyn (Pb) tai elohopean (Hg) kirjainmerkintä. Kierrätä paristo tai akku asianmukaisesti viemällä se myyjälle tai asianmukaiseen keräyspisteeseen. Lisätietoja: www.recyclethis.info.

Turvallisuusohjeet

Lue kaikki turvallisuustiedot huolellisesti ennen käyttöä. Näiden ohjeiden tarkoituksena on varmistaa, että käyttäjä voi käyttää laitetta oikein ja välttää vaaratilanteet tai omaisuusvahingot.

Lait ja määräykset

- Tuotteen käytössä on noudatettava tarkasti paikallisia sähköturvallisuusmääräyksiä.

Kuljetus

- Säilytä laitetta alkuperäispakkauksessaan tai sitä vastaavassa pakkauksessa, kun kuljetat sitä.
- Säilytä kaikki pakkaukset myöhempää käyttöä varten. Jos laitteeseen tulee vika, laite on palautettava tehtaalte alkuperäispakkauksessaan. Kuljettaminen muussa kuin alkuperäispakkauksessa voi johtaa laitteen vahingoittumiseen, eikä yritys ota siitä mitään vastuuta.
- Älä pudota tuotetta tai altista sitä iskuille. Pidä laite loitolla magneettisten häiriöiden lähteistä.

Virtalähde

- Tulojännitteen on vastattava rajoitetulle virtapiirille (5 V DC, 2 A) asetettuja vaatimuksia IEC61010-1 -standardin mukaisesti. Lisätietoa on tuotteen teknisissä tiedoissa.
- Varmista, että pistoke on liitetty oikein pistorasiaan.
- ÄLÄ liitä useita laitteita samaan virtasovittimeen ylikuormituksesta aiheutuvan tulipalovaaran välttämiseksi.
- Jos laitteen mukana ei ole toimitettu virtalähdettä, käytä pätevän valmistajan toimittamaa virtalähdettä. Tuotteen teknisissä tiedoissa on lisätietoa virtaa koskevista vaatimuksista.

Akku

- Akun tai pariston virheellinen käyttö tai vaihtaminen voi aiheuttaa räjähdysvaaran. Vaihda akku tai paristo ainoastaan samanlaiseen tai vastaavaan tuotteeseen.

• Akun tyyppi on HM-AHB02-3754. Hävitä käytetyt akut ja paristot valmistajan antamien ohjeiden mukaisesti.

- Älä lataa muita akkutyyppejä mukana toimitetulla laturilla. Varmista, että kahden metrin säteellä laturista ei ole syttyvää materiaalia latauksen aikana.
- Kun akkua varastoidaan pitkän aikaa, varmista, että se ladataan täyteen puolen vuoden välein. Näin varmistetaan akun suorituskyvyn säilyminen. Muuten voi syntyä vahinkoja.
- ÄLÄ laita akkua lämmönlähteen tai tulen lähelle. Vältä suoraa auringonvaloa.
- ÄLÄ nielaise akkua, sillä se voi aiheuttaa syöpymävammoja.
- ÄLÄ aseta akkua lasten ulottuville.
- HUOMIO: Räjähdyksvaara, jos akku vaihdetaan väärän tyyppiseen.
- Älä hävitä akkua tuleen tai kuumaan uuniin tai murskaa tai leikkaa akkua mekaanisesti, sillä ne voivat aiheuttaa räjähdysten.
- Älä altista akkua erittäin matalalle ilmanpaineelle, sillä se voi aiheuttaa räjähdysten tai syttyvän nesteen tai kaasun vuotamisen.
- Kun laitteen virta on kytketty pois ja RTC-akku on täynnä, aika-asetukset säilyvät 90 päivää.
- Kun laitetta käytetään ensimmäistä kertaa, kytke laitteeseen virta ja lataa RTC-akkua litiumakulla yli 10 tunnin ajan.
- Akun jännite on 3,7 V ja akun kapasiteetti on 5400 mAh.

Kunnossapito

- Jos tuote ei toimi oikein, ota yhteys jälleenmyyjään tai lähimpään huoltokeskukseen. Emme ole vastuussa ongelmista, jotka johtuvat luvattomista korjaus- tai huoltotöistä.
- Pyyhi laitteen pinnat varovaisesti puhtaalla liinalla ja tarvittaessa pienellä määrällä etanolia.
- Jos laitetta käytetään valmistajan antamista ohjeista poikkeavalla tavalla, laitteen tarjoama suojaus voi vaarantua.
- Huomaa, että USB 3.0 PowerShare -liitäntän virtaraja voi olla eri tietokonemerkeissä erilainen ja tämä aiheuttaa todennäköisesti yhteensopimattomuusongelmia. Sen vuoksi on suositeltavaa käyttää tavallista USB 3.0- tai USB 2.0 -liitäntää, jos tietokone ei tunnista USB-laitetta USB 3.0 PowerShare -liitäntän kautta.
- Kamera kalibroi itsensä ajoittain kuvanlaadun ja mittaustarkkuuden optimoimiseksi. Tässä prosessissa kuva keskeytyy lyhyeksi aikaa ja kuulet napsahduksen, kun suljin liikkuu tunnistimen edessä. Itsekalibrointi tapahtuu useammin käynnistyksen aikana tai hyvin kylmissä tai kuumissa ympäristöissä. Tämä on normaali osa toimintaa ja varmistaa kameran optimaalisen suorituskyvyn.

Käyttöympäristö

- ÄLÄ altista laitetta erittäin kuumille, kylmille, pölyisille, syövyttävälle, kosteille tai suolaisille alkaliympäristöille. Varmista, että käyttöympäristö täyttää laitteelle määritetyt vaatimukset. Käyttölämpötilan on oltava $-20\text{ °C} - 60\text{ °C}$, ja käyttöympäristön ilmankosteuden tulee olla alle 95 %.
- Sijoita laite kuivaan ja hyvin ilmastoituun paikkaan.
- ÄLÄ altista laitetta suurelle sähkömagneettiselle säteilylle tai pölyiselle ympäristölle.
- ÄLÄ suuntaa objektiivia aurinkoon tai muuhun kirkkaaseen valoon.

- Kun laserlaitetta käytetään, varmista, ettei lasersäde osu laitteen kennoon. Muussa tapauksessa kenno voi palaa.
- Laite sopii käytettäväksi sisätiloissa.
- Saasteaste on 2.
- Suojaustaso on IP67.

Kalibrointihoito

- Suosittelemme lähettämään laitteen kerran vuodessa takaisin kalibroitavaksi. Ota yhteyttä paikalliseen jälleenmyyjään saadaksesi lisätietoja valtuutetuista huoltopisteistä. Tarkempia tietoja kalibrointihoitosta on osoitteessa <https://www.hikmicrotech.com/en/support/calibration-service.html>.

Tekninen tuki

- <https://www.hikmicrotech.com/en/contact-us.html> auttaa HIKMICRO-asiakkaita hyödyntämään HIKMICRO-tuotteita mahdollisimman tehokkaasti. Portaalin kautta saa yhteyden tukitiimiimme ja sen kautta pääsee tarkastelemaan ohjelmistoa, dokumentaatiota, huoltosopimuksia jne.

Hätä

- Jos laitteesta erittyy savua tai hajua tai laite pitää ääntä, kytke laitteen virta pois päältä, irrota virtajohto ja ota yhteyttä palvelukeskukseen.

Valmistajan osoite

Huone 313, yksikkö B, rakennus 2, 399 Danfeng-tie, Xixing-alapiirikunta, Binjiang-piirikunta, Hangzhou, Zhejiang 310052, Kiina
Hangzhou Microimage Software Co., Ltd.

VAATIMUSTENMUKAISUUSILMOITUS:

Lämpöteknologiatuotteisiin saattaa kohdistua vientivalvontaa eri maissa tai alueilla, mukaan lukien rajoituksetta Yhdysvallat, Euroopan unioni, Yhdistynyt kuningaskunta ja/tai muut Wassenaarin järjestelyn jäsenmaat. Neuvottele oikeudellisen asiantuntijan tai vaatimustenmukaisuusasiiantuntijan tai paikallisen viranomaisen kanssa saadaksesi tietoja ventialupavaatimuksista, jos aiot siirtää, viedä tai jälleenviedä lämpöteknologiatuotteita eri maihin.

Svenska

1. Kort beskrivning

Värmekameran för brandbekämpning är en robust, kompakt, högkvalitativ värmekamera designad för inspektörer att observera i totalt mörker och rök, vilket hjälper till att rädda liv, skydda egendom och hålla inspektörerna säkra. Olika bildlägen kan tillfredsställa de flesta scenarier.

Du kan se livevisning och ta ögonblicksbilder via HIKMICRO Viewer på din telefon. Du kan också analysera bilder offline samt skapa och dela en rapport via appen. Skanna QR-koden på höljet för att hämta appen.

You can download HIKMICRO Analyzer (<https://www.hikmicrotech.com/en/industrial-products/hikmicro-analyzer-software.html>) för att analysera bilder offline professionellt och generera en anpassad formatrapport på din PC.



HIKMICRO Viewer för Android



HIKMICRO Viewer för iOS

2. Utseende (sida 1– A)



Utseendet kan variera beroende på olika modeller. Använd den faktiska kameran som referens.

2.1 Komponenter och gränssnitt

Nr	Komponent	Funktion
1	Display	Visa gränssnittet för realtidsvisning.
2	Knappar	För drift av enheten.
3	Snoddfästen	Montera snodden för enkel att bära
4	Skyddslock	Skydda gränssnitt. Gränssnittshöljet skyddas av ett gummihölje ovanpå.
5	Ring-Pull-handtag för gränssnitt	Vrid för att låsa och låsa upp gränssnittsluckan.
6	Indikator för laddning	<ul style="list-style-type: none"> • Lyser rött: Laddar normalt. • Lyser grönt: Fulladdad. • Blinkar rött och grönt: Undantagsfel i laddningen
7	USB typ C-gränssnitt	Ladda enheten eller exportera filer med USB Type-A till Type-C kabel.
8	Fack för SIM-kort	Reserverad.
9	Punkter för att fästa nackremmen.	För att fästa nackremmen.
10	Batteri	Tillför ström till enheten.
11	Ring-draghandtag för batteri	Vrid för att låsa och låsa upp batteriet.
12	Värmeobjektiv	Visar den termiska bilden.
13	Laddningskontakter	Reserverad.
14	Fäste för stativ	För att fästa stativet.
15	Avtryckare	Realtidsvisning: Tryck på avtryckaren för att ta en stillbild.
		Menyläge: Tryck på avtryckaren för att bläddra bland alternativen från botten till toppen.

2.2 Knappar

Knapp	Beskrivning	Funktion
-------	-------------	----------

	Strömknapp	Håll in för att slå på/stänga av enheten. Menyläge: Tryck för att lämna menyn eller återgå till föregående meny.
	Knapp för val av läge	Realtidsvisning: Tryck för att växla mellan bildlägen. Menyläge: Tryck för att bläddra bland alternativen uppifrån och ned.
	Zoom-in-knapp	Realtidsvisning: Tryck för att växla inzoomningsnivåer. Menyläge: Tryck för att lägga till värde när du ställer in parametrar eller slår på/av funktioner.

Obs: Tryck  och  samtidigt för att gå in i menyn.

3. Fäst nackband och snoddar (sida 2)

Fäst nackremmen och den indragbara snodden för enkel bäring och för att förhindra oavsiktliga fall.

3.1 Halsrem (Sida 2 – B)

3.2 Snoddar (Sida 2 – C)

Obs: ① Snodd; ② Indragbar Snodd.

4. Ladda enheten

Ladda enheten när batterinivån är låg. För den första laddningen slår du på enheten och laddar den i 3 timmar tills den är fulladdad. Om enheten inte laddas helt kan det hända att enhetens klocka återgår till standardtid.

Obs!

- Den inbyggda battericellen som strömförsörjer enhetens realtidsklocka kan laddas ur vid långvarig transport eller förvaring. Om det uppladdningsbara batteriet tas bort från enheten under en längre tid, rekommenderas det att ladda RTC-batteriet i 10 timmar för att säkerställa att enhetens klocka fungerar väl.
- Följande kriterier måste vara uppfyllda för att realtidsklockans batteri ska laddas upp helt:
 - a) Det uppladdningsbara litiumbatteriet bör installeras på enheten.
 - b) Enheten bör vara i drift i mer än åtta timmar innan den stängs av.

4.1 Ladda enheten via Type-C-gränssnitt

Steg

1. Vik upp gummikåpan.
2. Ta tag i ring-draghandtaget för gränssnittet och vrid det för att låsa upp och dra ut gränssnittskåpan.

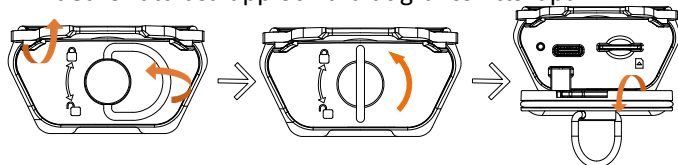

3. Anslut USB Type-A till Type-C-kabeln och ladda enheten.
4. Sätt gränssnittskåpan på plats och greppa ringdraghandtaget för gränssnitt och vrid det för att låsa gränssnittskåpan.
5. Sätt tillbaka gummiskyddet ovanpå.

4.2 Ladda enheten via laddningsbasen

Steg:

1. Ta bort batteriet från enheten.
 - 1) Ta tag i ring-draghandtaget för batteriet och vrid det 90° för att låsa upp batteriet.
 - 2) Dra ut batteriet från batterifacket.

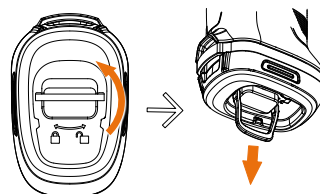

2. Anslut laddningsbasen till strömförsörjningen med den medföljande strömadaptern för laddningsbasen.
3. Sätt i batteriet i laddningsstället. Du kan se laddningsstatus via indikatorerna.

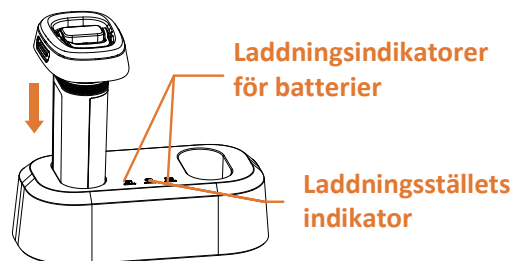

Obs:

- Ingångsspänningen på laddningsbasen bör uppfylla den begränsade energikretsen (12 VDC, 2 A).
 - Laddningsindikatorer för batteristatus är följande:
 - ① Fast röd: Laddar normalt; ② Fast grön: Fulladdad; ③ AV: Undantagsfel i laddningen
 - Laddningsbasens indikatorstatus är som följer: ① Fast röd: Fungerar korrekt; ② AV: Fungerar inte.
4. Ta ur batteriet ur laddningsstället när batteriet är fulladdat.
 5. Rikta in den räfflade delen på batteriet med skåran på enheten och tryck in batteriet i batterifacket tills det är i låst läge.

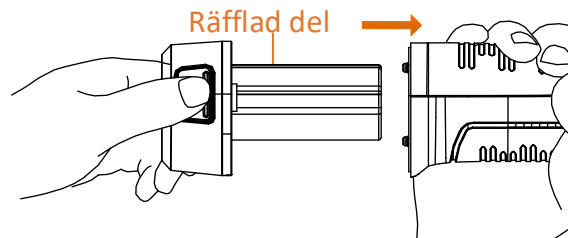

6. Ta tag i ring-draghandtaget och vrid det för att låsa batteriet.

Bruksanvisning



Juridisk information

Friskrivning

BRUKSANVISNINGEN OCH DEN PRODUKT SOM BESKRIVS, MED DESS HÅRDVARA, MJUKVARA OCH FIRMWARE TILLHANDAHÅLLES "I BEFINTLIGT SKICK" OCH "MED ALLA FEL OCH BRISTER" SÅ LÅNGT DETTA ÄR TILLÅTET ENLIGT TILLÄMPLIG LAGSTIFTNING. HIKMICRO UTFÄRDAR INGA GARANTIER, VARKEN UTTRYCKLIGA ELLER UNDERFÖRSTÅDDA, INKLUSIVE UTAN BEGRÄNSNING, FÖR SÄLJBARHET, TILLFREDSSTÄLLANDE KVALITET ELLER LÄMPLIGHET FÖR ETT VISST ÄNDAMÅL. ANVÄNDNING AV PRODUKTEN SKER HELT PÅ EGEN RISK. DU SKA INTE UNDER NÅGRA OMSTÄNDIGHETER HÅLLA HIKMICRO ANSVARIGT FÖR EVENTUELLA SÄRSKILDA SKADOR, FÖLJDSKADOR, OAVSIKTLIGA SKADOR ELLER INDIREKTA SKADOR, INKLUSIVE BLAND ANNAT SKADESTÅND FÖR FÖRLORAD AFFÄRSVINST, VERKSAMHETSSTÖRNING, FÖRLUST AV DATA ELLER DOKUMENTATION, ELLER SYSTEMSKADA, OAVSETT OM DETTA BASERAS PÅ AVTALSBROTT, ÅTALBAR HANDLING (INKLUSIVE FÖRSUMLIGHET), PRODUKTANSVAR ELLER ANNAT I SAMBAND MED ANVÄNDNINGEN AV PRODUKTEN, ÄVEN OM HIKMICRO HAR MEDDELATS ATT RISKEN FÖR SÅDANA SKADOR ELLER FÖRLUSTER FÖRELIGGER. DU BEKRÄFTAR ATT INTERNETS NATUR INNEBÄR INBYGGDA SÄKERHETSRISKER OCH HIKMICRO TAR INGET ANSVAR FÖR ONORMAL ANVÄNDNING, INTEGRITETSLÄCKOR ELLER ANDRA SKADOR SOM ORSAKAS AV CYBERATTACKER, HACKERATTACKER, VIRUSANGREPP ELLER ANDRA SÄKERHETSRISKER MED INTERNET. HIKMICRO KOMMER DOCK ATT TILLHANDAHÅLLA LÄMPLIG TEKNISK SUPPORT OM SÅ KRÄVS. DU ACCEPTERAR ATT ANVÄNDA PRODUKTEN I ENLIGHET MED ALLA TILLÄMPLIGA LAGAR OCH DU ÄR ENSAMT ANSVARIG FÖR ATT SÄKERSTÄLLA ATT DIN ANVÄNDNING EFTERLEVER TILLÄMPLIGA LAGAR. DU ÄR I SYNNERHET ANSVARIG FÖR ATT ANVÄNDA PRODUKTEN PÅ ETT SÅDANT SÄTT ATT DEN INTE INKRAKTA PÅ NÅGRA RÄTTIGHETER SOM ÄGS AV TREDJE PART, INKLUSIVE UTAN BEGRÄNSNING, RÄTTEN TILL PUBLICERING, IMMATERIELLA RÄTTIGHETER, SAMT DATASKYDD OCH ANDRA INTEGRITETSRÄTTIGHETER. DU FÅR INTE ANVÄNDA PRODUKTEN FÖR NÅGRA FÖRBJUDNA SLUTANVÄNDNINGAR, INKLUSIVE UTVECKLING ELLER PRODUKTION AV MASSFÖRSTÖRELSEVAPEN, UTVECKLING ELLER PRODUKTION AV KEMISKA ELLER BIOLOGISKA STRIDSMEDEL, ELLER NÅGRA AKTIVITETER SOM ÄR RELATERADE TILL NUKLEÄRA SPRÄNGMEDEL ELLER OSÄKRA NUKLEÄRA BRÄNSLECYKLER, ELLER SOM STÖD FÖR ÖVERGREPP AV MÄNSKLIGA RÄTTIGHETER. I DE FALL INNEHÅLLET I BRUKSANVISNINGEN STÅR I KONFLIKT MED TILLÄMPLIGA LAGAR, GÄLLER DE SISTNÄMNDNA.

Föreskrifter

Dessa villkor gäller endast för de produkter som är försedda med motsvarande märke eller information.

Meddelande om EU-överensstämmelse/ överensstämmelse med regler i Storbritannien

 Produkten och – i förekommande fall – levererade tillbehör är CE-märkta och överensstämmer därför med de gällande harmoniserade europeiska standarder som finns angivna i EMCD-direktivet 2014/30/EU, lågspänningsdirektivet 2014/35/EU, RoHS-direktivet 2011/65/EU och direktiv 2014/53/EU.

Frekvensband och effekt (för CE)

Frekvensbanden och sändningseffekten (utstrålad och/eller genomförda) nominella gränser som gäller för följande radioutrustning är följande:

Wi-Fi 2,4 GHz (2,4 till 2,4835 GHz): 20 dBm

Bluetooth 2,4 GHz (2,4 GHz till 2,4835 GHz): 20 dBm

Använd strömadaptern som tillhandahålls av en behörig tillverkare för enheter utan bifogad strömadapter. Se produktens specifikation för detaljerade strömförsörjningskrav.

Använd det batteri som tillhandahålls av en godkänd tillverkare, för enheten utan ett medföljande batteri. Se produktens specifikation för detaljerade krav på batteriet.

Varning: Detta är en klass A-produkt. I hemmiljö kan denna produkt orsaka radiostörningar och användaren kan då behöva vidta lämpliga åtgärder.



Direktiv 2012/19/EU (WEEE-direktivet):

Produkter märkta med denna symbol får inte avfallshanteras som osorterat hushållsavfall inom EU. Produkten ska återlämnas till din

lokala återförsäljare för korrekt återvinning, vid inköp av motsvarande ny utrustning, eller lämnas in på en särskild återvinningsstation. Mer information finns på: www.recyclethis.info.



Direktiv 2006/66/EG och dess tillägg

2013/56/EU (batteridirektivet): Produkten innehåller ett batteri som inte får

avfallshanteras som osorterat hushållsavfall inom EU. Se produktens dokumentation för specifik information om batteriet. Batteriet är märkt med denna symbol, som kan innehålla bokstäver för att indikera kadmium (Cd), bly (Pb) eller kvicksilver (Hg). Batteriet ska återlämnas till din återförsäljare eller lämnas in på en särskild återvinningsstation för korrekt återvinning. Mer information finns på: www.recyclethis.info.

Säkerhetsanvisningar

Läs noggrant all säkerhetsinformation innan användning. Anvisningarna är avsedda att säkerställa att användaren kan använda produkten på korrekt sätt för att undvika fara eller förlust av egendom.

Lagar och bestämmelser

- Användningen av produkten måste följa lokala bestämmelser rörande elsäkerhet.

Transport

- Förvara enheten i ursprungsförpackningen eller en liknande förpackning vid transport.
- Behåll allt förpackningsmaterial efter upppackningen för framtida bruk. Vid eventuella fel måste du returnera enheten till fabriken med det ursprungliga förpackningsmaterialet. Transport utan det ursprungliga förpackningsmaterialet kan medföra att enheten skadas och företaget åtar sig inget ansvar för detta.

- Produkten får INTE tappas eller utsättas för fysiska stötar. Håll enheten på avstånd från magnetiska störningar.

Strömförsörjning

- Inspänningen måste uppfylla specifikationerna för en begränsad strömkälla (5 V DC, 2 A) enligt standarden IEC61010-1. Se de tekniska specifikationerna för detaljerad information.
- Kontrollera att kontakten är korrekt ansluten till eluttaget.
- För att undvika överhettning och brandfara orsakad av överbelastning får du INTE ansluta flera enheter till en och samma strömadapter.
- Använd strömadaptern som tillhandahålls av en behörig tillverkare för enheter utan bifogad strömadapter. Se produktens specifikation för detaljerade strömförsörjningskrav.

Batteri

- Felaktig användning eller felaktigt byte av batteri kan leda till explosionsrisk. Batteriet måste ersättas med likadana eller likvärdiga batterier. Batteritypen är HM-AHB02-3754. Avfallshantera förbrukade batterier i enlighet med anvisningarna från batteritillverkaren.
- Andra batterityper får INTE laddas med den medföljande laddaren. Kontrollera att det inte finns något lättantändligt material inom två meters avstånd från laddaren medan laddningen pågår.
- Vid långtidsförvaring av batteriet, måste det laddas helt en gång i halvåret för att batteriets kvalitet ska bevaras. Annars, kan skador uppstå.
- Batteriet får INTE placeras i närheten av en värmekälla eller en öppen eld. Undvik direkt solljus.
- Batteriet får INTE sväljas då detta kan orsaka kemiska brännskador.
- Batteriet får INTE placeras inom räckhåll för barn.
- FÖRSIKTIGHET! Risk för explosion om batteriet ersätts med en felaktig typ.
- Batteriet får inte kastas på en öppen eld eller i en varm ugn, krossas eller skäras mekaniskt, då detta kan orsaka en explosion.
- Batteriet får inte utsättas för extremt lågt lufttryck, då detta kan resultera i en explosion och/eller läckage av brännbar vätska eller gas.
- När enheten är avstängd och RTC-batteriet är fullt kan tidsinställningarna sparas i 90 dagar.
- Slå på enheten och ladda realtidsklockans batteri med litiumbatteriet i mer än 10 timmar, vid den första användningen.
- Batterispänningen är 3,7 V, och batterikapaciteten är 5400 mAh.

Underhåll

- Kontakta din återförsäljare eller närmaste servicecenter, om produkten inte fungerar som den ska. Vi åtar oss inget ansvar för problem som orsakats av obehörig reparation eller obehörigt underhåll.
- Torka försiktigt av enheten med en ren trasa och en liten mängd etanol, vid behov.
- Om utrustningen används på ett sätt som inte anges av tillverkaren kan skyddet som enheten ger försämrats.
- Observera att strömbegränsningen för en USB 3.0 PowerShare-port kan variera beroende på datorns märke, vilket kan orsaka problem med inkompatibilitet. Det är därför rekommenderat att använda en vanlig USB 3.0 eller USB 2.0-port om USB-enheten inte känns igen av en PC med en USB 3.0 PowerShare-port.
- Kameran utför regelbundet en självkalibrering för att optimera bildkvaliteten och mätnoggrannheten. Under

denna process kommer bilden att pausas kortvarigt och du kommer att höra ett "klick" när en slutare rör sig framför detektorn. Självkalibreringen kommer att ske oftare under uppstart eller i mycket kalla eller varma miljöer. Detta är en normal del av driften för att säkerställa optimala prestanda för kameran.

Användningsmiljö

- Enheten får INTE utsättas för extremt varma, kalla, frätande, salthaltigt alkaliska eller fuktiga miljöer. Se till att användningsmiljön motsvarar enhetens krav. Driftstemperaturen ska vara -20 °C till 60 °C (-4 °F till 140 °F), och driftsfuktigheten ska vara mindre än 95 %.
- Placera enheten i en torr miljö med god ventilation.
- Enheten FÅR INTE utsättas för kraftig elektromagnetisk strålning eller dammiga miljöer.
- Objektivet får INTE riktas mot solen eller andra starka ljuskällor.
- Om någon laserutrustning används, måste du se till att enhetens objektiv inte exponeras för laserstrålen, då detta kan medföra att objektivet bränns sönder.
- Enheten är lämplig för inomhusbruk.
- Föroreningsgraden är 2.
- Skyddsnivån är IP67.

Kalibreringstjänst

- Vi rekommenderar att du skickar tillbaka enheten för kalibrering en gång om året, och kontaktar din lokala återförsäljare för information om underhållspunkter. För mer detaljerade tjänster för kalibrering, besök <https://www.hikmicrotech.com/en/support/calibration-service.html>.

Teknisk support

- <https://www.hikmicrotech.com/en/contact-us.html> hjälper dig som HIKMICRO-kund att dra mesta möjliga fördel av dina HIKMICRO-produkter. Portalen ger dig tillgång till vårt supportteam, program och dokumentation, serviceavtal etc.

Nödsituation

- Stäng omedelbart av strömmen, koppla ur strömkabeln och kontakta servicecentret, om det kommer rök, lukt eller ljud från enheten.

Tillverkarens adress

Rum 313, Enhet B, Byggnad 2, 399 Danfengvägen, Underdistriktet Xixing, Distriktet Binjiang, Hangzhou, Zhejiang 310052, Kina
Hangzhou Microimage Software Co., Ltd.

FÖRSÄKRAN OM ÖVERENSSTÄMMELSE: Produkter i den termiska serien kan vara föremål för exportkontroller i olika länder eller regioner, inklusive utan begränsning, USA, Europeiska unionen, Storbritannien och/eller andra länder som skrivit under Wassenaar-avtalet. Rådgör med en professionell juridisk konsult, en expert på regelefterlevnad eller lokala myndigheter avseende krav på exportlicenser om du har för avsikt att överföra, exportera eller vidareexportera produkter i den termiska serien mellan olika länder.

Русский

1. Краткое описание

Противопожарная тепловизионная камера представляет собой прочную, компактную, высококачественную тепловизионную камеру, предназначенную для наблюдения инспекторами в полной темноте и дыму, помогающую спасти жизни, защищать имущество и обеспечивать безопасность

инспекторов. Различные режимы изображений подходят для большинства случаев. Приложение HIKMICRO Viewer позволяет просматривать изображение в реальном времени и делать снимки на телефоне. Также через приложение можно анализировать изображения в автономном режиме, генерировать и отправлять отчеты. Отсканируйте QR-коды на корпусе, чтобы скачать приложение.

Вы можете загрузить приложение HIKMICRO Analyzer (<https://www.hikmicrotech.com/en/industrial-products/hikmicro-analyzer-software.html>) для профессионального анализа изображений в автономном режиме и создания отчета в пользовательском формате на ПК.



HIKMICRO Viewer Android



HIKMICRO Viewer iOS

2. Внешний вид (стр. 1 – А)

Внешний вид устройства зависит от модели. Учитывайте особенности фактического продукта.



2.1. Компоненты и интерфейс

№	Компонент	Функционирование
1	Экран	Интерфейс просмотра в реальном времени.
2	Кнопки	Для работы с устройством.
3	Точки крепления шнура	Крепление шнура для удобной переноски.
4	Крышка интерфейса	Защита интерфейсов. Для защиты интерфейсов используется резиновая крышка в верхней части.
5	Ручка с ушком для интерфейса	Поверните ручку, чтобы заблокировать и разблокировать крышку интерфейса.
6	Индикатор зарядки	<ul style="list-style-type: none"> ● Постоянно светится красным: Идет нормальный процесс зарядки. ● Постоянно светится зеленым: Полностью заряжен. ● Мигает красным и зеленым: ошибка при зарядке.
7	Интерфейс USB Type-C	Заряжает устройство или экспортирует файлы с помощью USB-кабеля Type-A — Type-C.
8	Гнездо для SIM-карты	Резервный.

№	Компонент	Функционирование
9	Точки крепления шейного ремня	Для крепления шейного ремня.
10	Батарея	Подача питания на устройство.
11	Ручка с ушком для батареи	Поверните ручку, чтобы заблокировать и разблокировать батарею.
12	Тепловизионный объектив	Просмотр тепловизионного изображения.
13	Контакты для зарядки	Резервный.
14	Отверстие для крепления штатива	Для крепления штатива.
15	Переключатель	<p>Трансляция в реальном времени: Для съемки изображения вытяните спусковую кнопку.</p> <p>Режим меню: Вытяните спусковую кнопку для просмотра пунктов снизу вверх.</p>

2.2. Кнопки

Кнопка	Описание	Функционирование
	Кнопка питания	<p>Нажмите и удерживайте, чтобы включить/выключить устройство.</p> <p>Режим меню: Нажмите для выхода из меню или возврата в предыдущее меню.</p>
	Кнопка режимов	<p>Трансляция в реальном времени: Нажимайте, чтобы переключать режимы изображения.</p> <p>Режим меню: Нажимайте для просмотра сверху вниз.</p>
	Кнопка увеличения изображения	<p>Трансляция в реальном времени: Нажимайте для переключения уровней увеличения изображения.</p> <p>Режим меню: Нажимайте, чтобы добавить значение при настройке параметров или включить/отключить функции.</p>

Примечание. Нажмите одновременно  и  для входа в меню.

3. Крепление шейного ремня и шнурков (стр. 2)

Прикрепите шейный ремень и втягивающийся шнурок для обеспечения удобной переноски, а также для предотвращения случайного падения.

3.1. Шейный ремень (стр. 2 — В)

3.2. Шнурки (стр. 2 — С)

Примечание. ① Шнурок. ② Втягивающийся шнурок.

4. Зарядка устройства

Если заряд аккумулятора низкий, устройство необходимо зарядить. Для первой зарядки включите устройство и заряжайте его в течение 3 часов, пока оно не окажется полностью заряженным. Если устройство не будет заряжено полностью, часы устройства могут сброситься на время по умолчанию.

Примечание.

- Встроенная батарея, от которой питаются часы реального времени, при длительной транспортировке или хранении может разрядиться. Если перезаряжаемая батарея будет извлечена из устройства на длительное время, рекомендуется перезарядить батарею часов реального времени в течение 10 часов, чтобы обеспечить нормальное функционирование часов устройства.
- Для полной зарядки батареи часов реального времени необходимо соблюдение следующих требований.
 - а) В устройстве должна быть установлена перезаряжаемая литиевая батарея.
 - б) Устройство перед выключением должно поработать более 8 часов.

4.1. Зарядка устройства через интерфейс Type-C

Порядок действий

1. Сложите резиновую крышку.
2. Возьмитесь за ручку с ушком для интерфейса и поверните ее для разблокировки, а затем снимите крышку интерфейса.

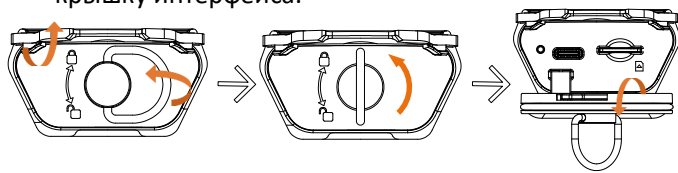

3. Подключите USB-кабель type-A — type-C и зарядите устройство.
4. Установите крышку интерфейса на место, возьмитесь за ручку с ушком для интерфейса и поверните ее, чтобы заблокировать крышку интерфейса.
5. Верните на место резиновую крышку.

4.2. Зарядка устройства от зарядной станции

Порядок действий:

1. Извлеките батарею из устройства.
 - 1) Возьмите за ручку с ушком для батареи и поверните ее на 90 градусов, чтобы разблокировать батарею.
 - 2) Извлеките батарею из батарейного отсека.

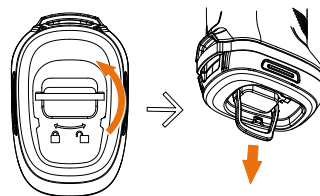

2. Подключите зарядную станцию к источнику питания с помощью входящего в комплект адаптера питания.
3. Вставьте батарею в зарядную станцию. За состоянием зарядки можно следить по индикаторам.

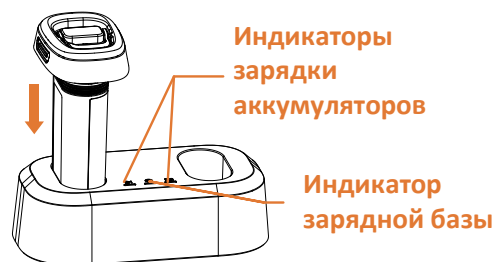

Примечание.

- Входное напряжение зарядной станции должно соответствовать цепи ограниченной энергии (12 В пост. тока, 2 А).
 - Индикаторы зарядки батареи могут иметь следующие состояния. ① Постоянный красный свет: нормальный процесс зарядки. ② Постоянный зеленый свет: полностью заряжено. ③ Не светится: ошибка при зарядке.
 - Индикаторы на зарядной станции могут иметь следующие состояния. ① Постоянный красный свет: нормальный режим работы. ② Не светится: не работает.
4. После полной зарядки батареи извлеките ее из зарядной станции.
 5. Совместите ребро на батарее с пазом в устройстве и вставьте батарею в батарейный отсек так, чтобы она защелкнулась.

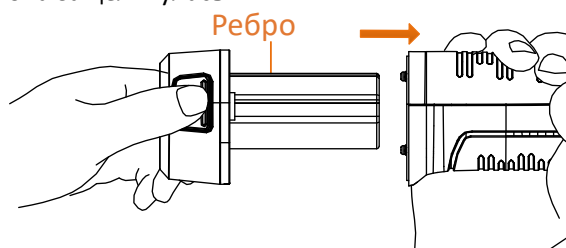

6. Возьмите за ручку с ушком и поверните ее, чтобы заблокировать батарею.

Нормативно-правовая информация

Ограничение ответственности

В МАКСИМАЛЬНОЙ СТЕПЕНИ, РАЗРЕШЕННОЙ ДЕЙСТВУЮЩИМ ЗАКОНОДАТЕЛЬСТВОМ, ДАННОЕ РУКОВОДСТВО И ОПИСАНИЕ ИЗДЕЛИЯ ВМЕСТЕ С АППАРАТНОЙ ЧАСТЬЮ, ПРОГРАММНЫМ ОБЕСПЕЧЕНИЕМ И ВСТРОЕННОЙ МИКРОПРОГРАММОЙ ПРЕДОСТАВЛЯЮТСЯ ПО ПРИНЦИПУ «КАК ЕСТЬ» И «СО ВСЕМИ НЕПОЛАДКАМИ И ОШИБКАМИ». НИКМИСРО НЕ ДАЕТ НИКАКИХ ЯВНЫХ ИЛИ ПОДРАЗУМЕВАЕМЫХ ГАРАНТИЙ, В ТОМ ЧИСЛЕ ГАРАНТИЙ ТОВАРНОЙ ПРИГОДНОСТИ, УДОВЛЕТВОРИТЕЛЬНОГО КАЧЕСТВА ИЛИ ПРИГОДНОСТИ ДЛЯ КОНКРЕТНЫХ ЦЕЛЕЙ. ПОТРЕБИТЕЛЬ ИСПОЛЬЗУЕТ ИЗДЕЛИЕ НА СВОЙ СТРАХ И

РИСК. НИ ПРИ КАКИХ ОБСТОЯТЕЛЬСТВАХ КОМПАНИЯ NIKMISRO НЕ НЕСЕТ ОТВЕТСТВЕННОСТИ ПЕРЕД ПОТРЕБИТЕЛЕМ ЗА КАКОЙ-ЛИБО СЛУЧАЙНЫЙ ИЛИ КОСВЕННЫЙ УЩЕРБ, ВКЛЮЧАЯ, СРЕДИ ПРОЧЕГО, УБЫТКИ ИЗ-ЗА ПОТЕРИ ПРИБЫЛИ, ПЕРЕРЫВОВ В ДЕЯТЕЛЬНОСТИ, ПОТЕРИ ДАННЫХ ИЛИ ДОКУМЕНТАЦИИ, ПОВРЕЖДЕНИЯ СИСТЕМ, БУДЬ ТО ПО ПРИЧИНЕ НАРУШЕНИЯ ДОГОВОРА, ПРОТИВОПРАВНЫХ ДЕЙСТВИЙ (В ТОМ ЧИСЛЕ ХАЛАТНОСТИ), УЩЕРБА ВСЛЕДСТВИЕ ИСПОЛЬЗОВАНИЯ ИЗДЕЛИЯ ИЛИ ИНОГО В СВЯЗИ С ИСПОЛЬЗОВАНИЕМ ДАННОГО ИЗДЕЛИЯ, ДАЖЕ ЕСЛИ КОМПАНИИ NIKMISRO БЫЛО ИЗВЕСТНО О ВОЗМОЖНОСТИ ТАКОГО УЩЕРБА. ПОТРЕБИТЕЛЬ ОСОЗНАЕТ, ЧТО ИНТЕРНЕТ ПО СВОЕЙ ПРИРОДЕ ЯВЛЯЕТСЯ ИСТОЧНИКОМ ПОВЫШЕННОГО РИСКА БЕЗОПАСНОСТИ И КОМПАНИЯ NIKMISRO НЕ НЕСЕТ ОТВЕТСТВЕННОСТИ ЗА СБОИ В РАБОТЕ ОБОРУДОВАНИЯ, УТЕЧКУ ИНФОРМАЦИИ И ДРУГОЙ УЩЕРБ, ВЫЗВАННЫЙ КИБЕРАТАКАМИ, ХАКЕРАМИ, ВИРУСАМИ ИЛИ СЕТЕВЫМИ УГРОЗАМИ; ОДНАКО НАША КОМПАНИЯ ОБЕСПЕЧИВАЕТ СВОЕВРЕМЕННУЮ ТЕХНИЧЕСКУЮ ПОДДЕРЖКУ, ЕСЛИ ЭТО НЕОБХОДИМО. ПОТРЕБИТЕЛЬ СОГЛАШАЕТСЯ ИСПОЛЬЗОВАТЬ ДАННОЕ ИЗДЕЛИЕ В СООТВЕТСТВИИ СО ВСЕМИ ПРИМЕНИМЫМИ ЗАКОНАМИ И НЕСЕТ ЛИЧНУЮ ОТВЕТСТВЕННОСТЬ ЗА ИХ СОБЛЮДЕНИЕ. ПРИ ИСПОЛЬЗОВАНИИ ИЗДЕЛИЯ ПОТРЕБИТЕЛЬ НЕСЕТ ОТВЕТСТВЕННОСТЬ ЗА СОБЛЮДЕНИЕ ПРАВ ТРЕТЬИХ СТОРОН, В ТОМ ЧИСЛЕ ПРАВ НА ПУБЛИЧНОСТЬ, ИНТЕЛЛЕКТУАЛЬНУЮ СОБСТВЕННОСТЬ, ЗАЩИТУ ДАННЫХ И ИНЫХ ПРАВ НА НЕПРИКОСНОВЕННОСТЬ ЧАСТНОЙ ЖИЗНИ. ПОТРЕБИТЕЛЬ ОБЯЗУЕТСЯ НЕ ИСПОЛЬЗОВАТЬ ЭТО ИЗДЕЛИЕ В ЗАПРЕЩЕННЫХ ЦЕЛЯХ, В ТОМ ЧИСЛЕ ДЛЯ РАЗРАБОТКИ ИЛИ ПРОИЗВОДСТВА ОРУЖИЯ МАССОВОГО УНИЧТОЖЕНИЯ, ХИМИЧЕСКОГО ИЛИ БИОЛОГИЧЕСКОГО ОРУЖИЯ, ОСУЩЕСТВЛЕНИЯ КАКОЙ-ЛИБО ДЕЯТЕЛЬНОСТИ В КОНТЕКСТЕ ЯДЕРНОГО ОРУЖИЯ, НЕБЕЗОПАСНЫХ ОПЕРАЦИЙ С ЯДЕРНЫМ ТОПЛИВОМ ИЛИ ДЛЯ ПОДДЕРЖКИ НАРУШЕНИЙ ПРАВ ЧЕЛОВЕКА. В СЛУЧАЕ РАЗНОЧТЕНИЙ МЕЖДУ НАСТОЯЩИМ РУКОВОДСТВОМ И ДЕЙСТВУЮЩИМ ЗАКОНОДАТЕЛЬСТВОМ, ПОСЛЕДНЕЕ ИМЕЕТ ПРИОРИТЕТ.

Нормативная информация

Данные положения применяются только в том случае, если изделие снабжено соответствующей отметкой или информацией.

Декларация соответствия для EU/Великобритании

 Настоящее изделие и, если применимо, его комплектные принадлежности имеют маркировку "CE" о соответствии применимым гармонизированным европейским стандартам, которые указаны в Директивах 2014/30/EU (EMCD), 2014/35/EU (LVD), 2011/65/EU (RoHS) и 2014/53/EU.

Частотные диапазоны и мощность (для CE)

Ниже приведены частотные диапазоны и номинальные пределы мощности передачи (излучаемой и/или проводимой) для следующего радиооборудования.

Wi-Fi 2.4 ГГц (от 2,4 ГГц до 2,4835 ГГц): 20 дБм

Bluetooth 2,4 ГГц (от 2,4 ГГц до 2,4835 ГГц): 20 дБм

Если устройство не укомплектовано адаптером питания, используйте адаптер питания разрешенного изготовителя. Требования по электропитанию подробно описаны в технических характеристиках изделия.

Если устройство не укомплектовано батареей, используйте батарею разрешенного изготовителя. Требования к батарее подробно описаны в технических характеристиках изделия.

Предупреждение: Данное оборудование относится к классу «А». При использовании в бытовых целях данное оборудование может вызвать радиопомехи. В этом случае пользователю может потребоваться предпринять адекватные меры по их устранению.



Директива WEEE 2012/19/ЕС (по утилизации отходов электрического и электронного оборудования): изделия, отмеченные этим символом, запрещено утилизировать в Европейском союзе в качестве несортированных бытовых отходов. Для надлежащей переработки следует передать это изделие местному поставщику после приобретения аналогичного нового оборудования либо доставить изделие в надлежащий пункт сбора отходов. Для получения дополнительной информации посетите сайт www.recyclethis.info



Директива 2006/66/ЕС и поправка к ней 2013/56/EU (сведения о батарее): это изделие содержит батарею, которую запрещено утилизировать в Европейском союзе в качестве несортированных бытовых отходов.

Информацию о конкретной батарее см. в документации изделия. Маркировка батареи может включать в себя символы, которые обозначают ее химический состав: кадмий (Cd), свинец (Pb) или ртуть (Hg). Для надлежащей утилизации отправьте батарею местному поставщику или утилизируйте ее в специальных пунктах приема отходов. Для получения дополнительной информации посетите сайт www.recyclethis.info

Инструкция по технике безопасности

Перед использованием внимательно ознакомьтесь с информацией по технике безопасности.

Настоящие инструкции предназначены для того, чтобы пользователь мог правильно использовать устройство, чтобы избежать опасности или потери имущества.

Законодательные акты и нормативные документы

- Эксплуатация данного изделия должна выполняться в строгом соответствии с местными правилами безопасной эксплуатации электрооборудования.

Транспортировка

- Используйте оригинальную или схожую упаковку для транспортировки устройства.
- После распаковки сохраните упаковочные материалы для дальнейшего использования. В случае неисправности вам потребуется вернуть устройство на завод в оригинальной упаковке. Транспортировка без оригинальной упаковки может привести к повреждению устройства, и компания не будет нести за это ответственности.
- Не роняйте и не ударяйте устройство. Устройство необходимо размещать вдали от источников электромагнитных помех.

Электропитание

- Входное напряжение должно соответствовать цепи ограниченной энергии (5 В пост. тока, 2 А) в

соответствии со стандартом IEC61010-1. Подробная информация приведена в таблице технических данных.

- Убедитесь, что вилка правильно подключена к розетке электропитания.
- Во избежание перегрева или возгорания из-за перегрузки ЗАПРЕЩАЕТСЯ подключать несколько устройств к одному адаптеру питания.
- Если устройство не укомплектовано адаптером питания, используйте адаптер питания разрешенного изготовителя. Требования по электропитанию подробно описаны в технических характеристиках изделия.

Батарея

- Использование или замена батареи с нарушением инструкций может привести к взрыву. Для замены используйте только такие же или аналогичные батареи. Тип батареи — HM-ANH02-3754. Утилизируйте использованные батареи согласно инструкциям, предоставленным производителем батарей.
- Не используйте поставляемое в комплекте зарядное устройство для зарядки батарей другого типа. Убедитесь, что во время зарядки в радиусе 2 метров вокруг зарядного устройства нет легковоспламеняющихся материалов.
- При длительном хранении батареи полностью заряжайте ее каждые полгода, чтобы обеспечить ее работоспособность. В противном случае батарея может выйти из строя.
- Не размещайте батарею рядом с источниками тепла или огня. Не допускайте воздействия прямого солнечного света.
- Не проглатывайте батарею во избежание химических ожогов.
- Не размещайте батарею в местах, где ее могут взять дети.
- **ОСТОРОЖНО!** При установке батареи недопустимого типа существует риск взрыва.
- Не бросайте батарею в огонь или горячую печь, не сдавливайте и не разрезайте батарею, поскольку это может привести к взрыву.
- Нахождение батареи в среде с чрезвычайно низким давлением воздуха может привести к взрыву или к утечке горючей жидкости или газа.
- Когда батарея часов реального времени полностью заряжена, настройки времени на выключенном устройстве могут храниться 90 дней.
- При первом использовании включите устройство и зарядите батарею часов реального времени вместе с литиевой батареей в течение более 10 часов.
- Напряжение батареи составляет 3,7 В, емкость — 5400 мА·ч.

Техническое обслуживание

- Если изделие не работает должным образом, обратитесь к дилеру или к специалистам ближайшего сервисного центра. Компания-изготовитель не несет ответственности за неисправности, возникшие в результате несанкционированного ремонта или технического обслуживания.
- При необходимости осторожно протрите устройство чистой салфеткой, смоченной небольшим количеством этилового спирта.
- Если устройство используется способом, не указанным производителем, обеспечиваемая устройством безопасность может быть нарушена.

- Обратите внимание, что ограничение по току для порта USB 3.0 PowerShare может зависеть от марки компьютера и влиять на совместимость. Если USB-устройство при подключении к порту USB 3.0 PowerShare не будет распознаваться компьютером, рекомендуется подключать его к обычному порту USB 3.0 или USB 2.0.
- Камера будет периодически осуществлять самокалибровку для оптимизации качества изображения и точности измерения. При этом изображение на короткое время приостановится, и вы услышите «щелчок» при перемещении заслонки перед датчиком. Самокалибровка осуществляется чаще при запуске или в условиях очень низких или высоких температур. Это нормальная операция, обеспечивающая оптимальную эффективность камеры.

Требования к рабочей среде

- ЗАПРЕЩАЕТСЯ устанавливать устройство в условиях воздействия экстремально высоких или низких температур, пыли, коррозионных, солевых и щелочных веществ, а также во влажной среде. Убедитесь, что рабочая среда удовлетворяет требованиям надлежащей работы устройства. Рабочая температура должна находиться в диапазоне от -20 °C до 60 °C, а рабочая влажность должна составлять не более 95 %.
- Размещайте устройство в сухой и хорошо проветриваемой среде.
- ЗАПРЕЩАЕТСЯ устанавливать устройство в условиях воздействия сильного электромагнитного излучения или в пыльной среде.
- Не направляйте объектив устройства на солнце или другие яркие источники света.
- При использовании любого лазерного оборудования убедитесь, что в объектив устройства не попадает лазерный луч, иначе он может выгореть.
- Устройство предназначено для использования в помещениях.
- Степень загрязнения 2.
- Степень защиты — IP67.

Услуги калибровки

- Рекомендуется ежегодно предоставлять устройство для калибровки. Информацию о пунктах технического обслуживания можно получить у местного дилера. Дополнительная информация об услугах калибровки приведена на веб-странице <https://www.hikmicrotech.com/en/support/calibration-service.html>.

Техническая поддержка

- <https://www.hikmicrotech.com/en/contact-us.html> помогает пользователям максимально эффективно использовать изделия HIKMICRO. На этом портале можно обратиться в службу технической поддержки и получить доступ к программному обеспечению, документации, договорам на сервисное обслуживание и т. д.

Кнопка подачи экстренного сигнала тревоги

- Если устройство испускает дым, неприятный запах или шум, незамедлительно отключите электропитание, извлеките шнур питания и обратитесь в сервисный центр.

Адрес производителя

Комната 313, помещение «В», корпус 2, 399 Danfeng Road, район Xixing, округ Binjiang, Hangzhou, Zhejiang 310052, Китай

УВЕДОМЛЕНИЕ О СООТВЕТСТВИИ: В различных странах и регионах, включая США, ЕС, Великобританию и/или другие страны, подписавшие Вассенарские соглашения, на тепловизионные устройства могут распространяться правила экспортного контроля. При необходимости транспортировки между странами, экспорта или реэкспорта тепловизионных устройств обратитесь к юристу, специалисту по соблюдению нормативно-правового соответствия или местным органам власти для получения информации о разрешении на экспорт.

Türkçe

1. Kısa Açıklama

Yangınla mücadele için termal kamera, denetleyenlerin zifiri karanlıkta ve dumanda gözlem yapmaları için tasarlanmış, hayat kurtarmaya, varlıkları korumaya ve denetleyenleri güvende tutmaya yardımcı olan sağlam, kompakt, yüksek kaliteli bir termal görüntüleme kamerasıdır. Çeşitli görüntü modları çoğu senaryo için yeterlidir.

Telefonunuzda HIKMICRO Viewer ile canlı görüntü izleyebilir ve anlık fotoğraf çekebilirsiniz. Ayrıca resimleri çevrim dışı analiz edebilir, uygulama üzerinden rapor oluşturup paylaşabilirsiniz. Uygulamayı indirmek için kapaktaki QR kodunu tarayın.

HIKMICRO Analyzer

(<https://www.hikmicrotech.com/en/industrial-products/hikmicro-analyzer-software.html>) uygulamasını indirerek resimleri profesyonelce çevrim dışı analiz edebilir ve bilgisayarınızda özel biçimli bir rapor oluşturabilirsiniz.



HIKMICRO Viewer Android



HIKMICRO Viewer iOS

2. Görünüm (Sayfa 1 – A)

Farklı modellerin görünümü değişiklik gösterebilir. Lütfen gerçek ürünü referans alın.

2.1 Bileşen ve Arayüz

No.	Bileşen	Fonksiyon
1	Ekran	Canlı görüntü arayüzünü gösterir.
2	Düğmeler	Cihazı çalıştırmak içindir.
3	Askı İpi Montaj Noktaları	Kolay taşıma için askı ipini monte edin.
4	Arabirim Kapağı	Arayüzleri korur. Arabirim kapağı, üzerideki kauçuk bir kapakla korunur.
5	Arabirim için Halka Şeklinde Açma Kulbu	Kilidi döndürerek arabirim kapağını açın.
6	Şarj Göstergesi	● Sürekli Kırmızı: Normal şekilde şarj oluyor. ● Sabit Yeşil: Tamamen dolu.

No.	Bileşen	Fonksiyon
		● Yanıp Sönen Kırmızı ve Yeşil: Şarj özel durumu.
7	USB Type-C arayüzü	Cihazı şarj edin veya USB Type-A - Type-C kabloyla dosyaları dışa aktarın.
8	SIM Kart Yuvası	Rezerve.
9	Boyun Askısı Montaj Noktaları	Boyun askısını takın.
10	Pil	Cihaza güç sağlar.
11	Pil için Halka Şeklinde Açma Kulbu	Pili kilitlemek ve kilidini açmak için döndürün.
12	Termal Lens	Termal görüntüyü gösterir.
13	Şarj Temas Noktaları	Rezerve.
14	Tripod Montajı	Tripod'u kurun.
15	Tetik	Canlı Görüntü: Anlık görüntüleri yakalamak için tetiği çekin. Menü Modu: Aşağıdan yukarı seçenekleri taramak için tetiği çekin.

2.2 Düğmeler

Düğme	Açıklama	Fonksiyon
	Güç Düğmesi	Cihazı açmak/kapatmak için basılı tutun. Menü Modu: Menüden çıkmak veya önceki menüye geri dönmek için basın.
	Mod Düğmesi	Canlı Görüntü: Görüntü modlarını değiştirmek için basın. Menü Modu: Aşağıdan yukarı seçenekleri taramak için basın.
	Yakınlaştırma Düğmesi	Canlı Görüntü: Yakınlaştırma seviyelerini seçmek için basın. Menü Modu: Parametreleri ayarlarken değer eklemek veya işlevleri açıp kapatmak için basın.

Not: Menüye girmek için ve düğmelerine aynı anda basın.

3. Boyun Askısı ve Askı İplerini Takma (2. Sayfa)

Kolay taşıma ve kazara düşmeleri önlemek için boyun askısını ve toplanır askı ipini takın.

3.1 Boyun Askısı (2. Sayfa – B)

3.2 Askı İpleri (2. Sayfa – C)

Not: ① Askı İpi; ② Toplanır Askı İpi.

4. Şarj Cihazı

Pil zayıfladığında lütfen cihazı şarj edin. İlk kez şarj ederken, cihazı açın ve tamamen şarj olana kadar 3 saat boyunca şarj edin. Cihaz tam olarak şarj edilmemişse, cihaz saati varsayılan saate geri dönebilir.

Not:

- Cihazın gerçek zamanlı saatine (RTC) güç sağlayan yerleşik pil, uzun süreli taşıma veya saklama esnasında boşalabilir. Şarj edilebilir pil uzun süre cihazdan çıkarılmışsa cihaz saatinin düzgün şekilde çalışmasını sağlamak için RTC pilini 10 saat boyunca şarj etmeniz önerilir.
- RTC pilini tamamen şarj etmek için aşağıdaki gereksinimler karşılanmalıdır:
 - c) Cihaza şarj edilebilir lityum piller takılmalıdır.
 - d) Cihaz kapatılmadan önce 8 saatten fazla çalışmaya devam etmelidir.

4.1 Cihazın Type-C Arabirimi Üzerinden Şarj Edilmesi

Adımlar

1. Kauçuk kapağı kaldırın.
2. Arabirim için halka şeklinde açma kulbunu tutup kilidi açmak için döndürerek arabirim kapağını çekip çıkarın.

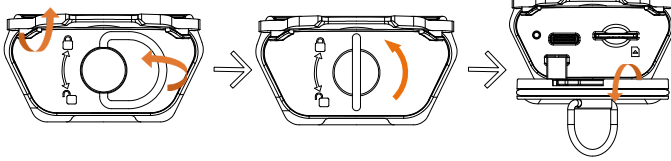

3. USB type-A - type-C kabloyu takın ve cihazı şarj edin.
4. Arabirim kapağını yerine oturtun ve arabirim için halka şeklinde açma kulbunu tutup döndürerek arabirim kapağını kilitleyin.
5. Kauçuk kapağı yeniden en üste yerleştirin.

4.2 Cihazın Şarj Tabanı Üzerinden Şarj Edilmesi

Adımlar:

1. Pil cihazdan kaldırılınsın mı?
 - 1) Pil için halka şeklinde açma kulbunu tutup pilin kilidini açmak için 90° döndürün.
 - 2) Pili pil bölmesinden dışarı çekin.

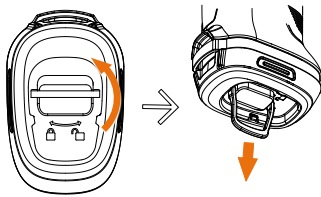

2. Şarj tabanını, sağlanan şarj tabanı güç adaptörünü kullanarak güç kaynağına bağlayın.
3. Pili şarj tabanına yerleştirin. Şarj durumunu göstergelerde görebilirsiniz.

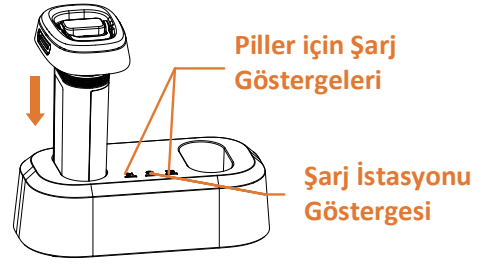

Not:

- Şarj tabanının giriş voltajı, sınırlı enerji devresine (12 VDC, 2 A) uygun olmalıdır.
- Pil durumları için şarj göstergeleri aşağıda belirtilmiştir:
 - ① Sürekli Kırmızı: Normal olarak şarj oluyor;
 - ② Sürekli Yeşil: Tamamen şarj olmuş;
 - ③ KAPALI: Şarj özel durumu.
- Şarj tabanı göstergeleri aşağıda belirtilmiştir:
 - ① Sürekli Kırmızı: Düzgün şekilde çalışıyor;
 - ② KAPALI: Çalışmıyor.
- 4. Pil tamamen şarj olduğunda, pili şarj tabanından çekin.
- 5. Pilin üzerindeki çıkıntılı parçayı cihazın çentiğiyle hizalayın ve pili kilitli konuma gelene kadar pil bölmesine doğru itin.

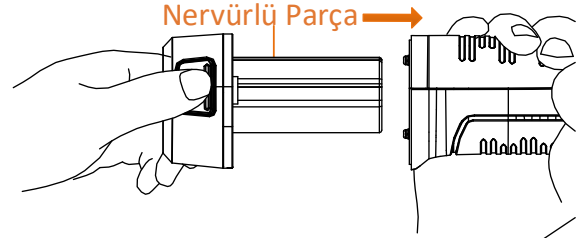

6. Halka şeklinde açma kulbunu tutun ve pili kitlemek için döndürün.

Yasal Bilgiler

Yasal Uyarı

YÜRÜRLÜKTE OLAN YASALARCA İZİN VERİLEN AZAMI ÖLÇÜDE BU KILAVUZ VE AYRICA DONANIMI, YAZILIMI VE AYGIT YAZILIMI İLE BİRLİKTE TARİF EDİLEN ÜRÜN "TÜM HATALAR VE ARIZALARLA BİRLİKTE" VE "OLDUĞU GİBİ" SUNULMUŞTUR. HIKMICRO, SINIRLAMA, SATILABİLİRLİK, KALİTE MEMNUNİYETİ VEYA BELİRLİ BİR AMACA UYGUNLUK DAHİL, AÇIK VEYA ZİMNİ HİÇBİR GARANTİ VERMEZ. ÜRÜNÜN SİZİN TARAFINIZDAN KULLANIMI KENDİ SORUMLULUĞUNUZDADIR. HIKMICRO HİÇBİR DURUMDA, BU ÜRÜNÜN KULLANIMI İLE BAĞLANTILI OLARAK, HIKMICRO BU TÜR HASARLARIN OLASILIĞI HAKKINDA BİLGİLENDİRİLMİŞ OLSA BİLE, İŞ KARLARININ KAYBI, İŞ KEŞİNTİSİ, VERİ KAYBI, SİSTEM KEŞİNTİSİ, BELGE KAYBI, SÖZLEŞMENİN İHLALİ (İHMAL DAHİL), ÜRÜN SORUMLULUĞU GİBİ ZARARLAR DA DAHİL OLMAK ÜZERE, ÖZEL, SONUÇSAL, TESADÜFİ VEYA DOLAYLI ZARARLAR İÇİN SİZE KARŞI SORUMLU OLMAYACAKTIR. HIKMICRO'NUN, İNTERNETİNİN DOĞAL GÜVENLİK RİSKLERİNİN GETİRDİĞİ SİBER SALDIRI, HACKER SALDIRISI, HACKER SALDIRISI, VİRÜS BULAŞMASINDAN KAYNAKLANAN ANORMAL ÇALIŞMA, GİZLİLİK SIZINTISI VEYA DİĞER ZARARLARDAN HERHANGİ BİR SORUMLULUK ALMAYACAĞINI KABUL EDİYORSUNUZ; ANCAK HIKMICRO, GEREKİRSE ZAMANINDA TEKNİK DESTEK SAĞLAYACAKTIR. BU ÜRÜNÜ GEÇERLİ TÜM YASALARA UYGUN OLARAK KULLANMAYI KABUL EDİYORSUNUZ VE KULLANIMINIZIN GEÇERLİ YASALARA UYGUN OLMASINI SAĞLAMAKTAN YALNIZCA SİZ SORUMLUSUNUZ. ÖZELİLE, BU ÜRÜNÜ, SINIRLAMA OLMASIZIN, TANITIM HAKLARI, FİKRİ MÜLKİYET HAKLARI VEYA VERİ KORUMA VE DİĞER GİZLİLİK HAKLARI DA DAHİL OLMAK ÜZERE ÜÇÜNCÜ TARAFLARIN HAKLARINI İHLAL ETMEYECEK ŞEKİLDE KULLANMAKTAN

SİZ SORUMLUSUNUZ. BU ÜRÜNÜ, KİTLE İMHA SİLAHLARININ GELİŞTİRİLMESİ VEYA ÜRETİMİ, KİMYASAL VEYA BİYOLOJİK SİLAHLARIN GELİŞTİRİLMESİ VEYA ÜRETİMİ, HERHANGİ BİR NÜKLEER PATLAYICI VEYA GÜVENLİ OLMAYAN NÜKLEER YAKIT DÖNGÜSÜ İLE İLGİLİ HERHANGİ BİR FAALİYETTE VEYA İNSAN HAKLARI İHLALLERİNİ DESTEKLEMENİN DE DAHİL YASAKLANMIŞ SON KULLANIMLAR İÇİN KULLANAMAZSINIZ. BU KILAVUZ İLE İLGİLİ YASA ARASINDA HERHANGİ BİR ÇELİŞKİ OLMASI DURUMUNDA, İKİNCİSİ GEÇERLİDİR.

Mevzuat Bilgisi

Bu maddeler, yalnızca ilgili işarete veya bilgiye sahip ürünler için geçerlidir.

EU/Birleşik Krallık Uygunluk Beyanı

CE Bu ürün ve (varsa) birlikte verilen aksesuarlar ayrıca "CE" ile işaretlenmiştir ve bu nedenle 2014/30/EU (EMCD) Direktifi, 2014/35/EU (LVD) Direktifi ve 2011/65/EU (RoHS) Direktifi ve 2014/53/EU Direktifi altında listelenen geçerli uyumlaştırılmış Avrupa standartlarına uygundur.

Frekans Bantları ve Güç (CE için)

Aşağıdaki radyo ekipman için kabul edilebilir frekans bantları ve iletim gücü (yayılan ve/veya iletilen) nominal sınırları aşağıdaki gibidir:
Wi-Fi 2,4 GHz (2,4 GHz ile 2,4835 GHz): 20 dBm
Bluetooth 2.4 GHz (2.4 GHz ile 2.4835 GHz arası): 20 dBm

Berberinde güç adaptörü verilmeyen cihaz için, kalifiye bir üretici tarafından sağlanan güç adaptörünü kullanın. Ayrıntılı güç gereksinimleri için ürün özelliklerine bakın. Ürünle birlikte verilen pili olmayan cihaz için kalifiye bir üretici tarafından sağlanan pili kullanın. Ayrıntılı pil gereksinimleri için ürün teknik özelliklerine bakın.

Uyarı: Bu, A sınıfı bir üründür. Ev ortamında bu ürün radyo parazitine neden olabilir, bu durumda kullanıcının uygun önlemleri alması gerekebilir.

 2012/19/EU Direktifi (WEEE Direktifi): Bu sembole sahip ürünler, Avrupa Birliği'nde ayrıştırılmamış belediye atığı olarak imha edilemez. Doğru geri dönüşüm için, eşdeğer yeni ekipman satın aldıktan sonra bu ürünü yerel tedarikçinize iade edin veya belirtilen toplama noktalarında imha edin. Daha fazla bilgi için bkz: www.recyclethis.info.

 2006/66/EC Direktifi ve değişiklik 2013/56/EU (batarya direktifi): Bu ürün, Avrupa Birliği'nde ayrıştırılmamış belediye atığı olarak imha edilemeyen bir pil içermektedir. Pile özel bilgi edinmek için ürün belgelerine bakın. Pil, kadmiyum (Cd), kurşun (Pb) veya cıva (Hg) elementlerini gösteren harflerin de yer alabileceği bu sembole işaretlenmiştir. Doğru bir geri dönüşüm için pili tedarikçinize veya belirlenmiş toplama noktasına geri götürün. Daha fazla bilgi için bkz: www.recyclethis.info.

Güvenlik Talimatı

Ekipmanı kullanmaya başlamadan önce lütfen tüm güvenlik bilgilerini okuyun. Bu talimatlar ile tehlikeleri veya mal kayıplarını önlemek için kullanıcının ürünü doğru şekilde kullanabilmesinin sağlanması amaçlanmıştır.

Yasalar ve Yönetmelikler

- Ürünün yerel elektrik güvenliği düzenlemelerine kesinlikle uygun şekilde kullanılması gerekmektedir.

Ulaşım

- Cihazı taşıırken orijinal ambalajının veya benzer bir ambalajın içerisine koyun.
- Ambalajından çıkardıktan sonra tüm ambalajları ileride kullanmak üzere saklayın. Herhangi bir arıza meydana gelmesi halinde cihazı orijinal sargısıyla birlikte fabrikaya iade etmeniz gerekir. Orijinal ambalajı olmadan taşımak cihaza zarar verebilir bu durumda şirket hiçbir sorumluluk kabul etmeyecektir.
- Ürünü düşürmeyin veya fiziksel darbeye maruz bırakmayın. Cihazı manyetik parazitten uzak tutun.

Güç Kaynağı

- Giriş voltajı, IEC61010-1 standartlarına göre sınırlı enerji devresini (5 VDC, 2 A) karşılamalıdır. Ayrıntılı bilgi için lütfen teknik özelliklere bakın.
- Fişin elektrik prizine düzgün şekilde takıldığından emin olun.
- Aşırı yükten kaynaklı aşırı ısınmayı veya yangın tehlikelerini önlemek için bir güç kaynağına birden fazla cihaz TAKMAYIN.
- Beraberinde güç adaptörü verilmeyen cihaz için, kalifiye bir üretici tarafından sağlanan güç adaptörünü kullanın. Ayrıntılı güç gereksinimleri için ürün özelliklerine bakın.

Pil

- Pilin yanlış kullanımı veya değiştirilmesi patlama tehlikesine neden olabilir. Yalnızca aynı veya eşdeğer tipte batarya ile değiştirin. Pil tipi HM-AHB02-3754'tür. Kullanılmış pilleri, pil üreticisi tarafından sağlanan talimatlara uygun olarak imha edin.
- Verilen şarj cihazıyla diğer pil türlerini şarj etmeyin. Şarj sırasında şarj cihazının 2 m yakınında yanıcı malzeme bulunmadığını doğrulayın.
- Pil uzun süre kullanılmadan saklanacaksa pilin kalitesinin devam ettirilmesi için her altı ayda bir tam olarak şarj edilmesini sağlayın. Aksi takdirde hasar meydana gelebilir.
- Pili ısıtma veya ateş kaynağının yakınına YERLEŞTİRMEYİN. Doğrudan güneş ışığından kaçının.
- Kimyasal yanıklardan kaçınmak için pili YUTMAYIN.
- Pili çocukların ulaşabileceği bir yere YERLEŞTİRMEYİN.
- DİKKAT: Pil yanlış bir türle değiştirildiğinde patlama riski.
- Pili ateşe veya sıcak fırına atmayın veya pili mekanik olarak patlayabilecek şekilde ezmeyin veya kesmeyin.
- Pili, patlamaya veya yanıcı sıvı veya gaz sızıntısına neden olabilecek aşırı düşük hava basıncına maruz bırakmayın.
- Cihaz kapalıyken ve RTC pili dolu olduğunda zaman ayarları 90 gün boyunca saklanabilir.
- İlk kullanımda cihazı açın ve lityum pilli RTC pilini 10 saatten fazla şarj edin.
- Pil voltajı 3,7 V ve pil kapasitesi 5400 mAh'dir.

Bakım

- Ürün düzgün şekilde çalışmıyorsa lütfen bayinizle veya en yakın servis merkeziyle iletişime geçin. Yetkisiz onarım veya bakımdan kaynaklanan sorunlar için herhangi bir sorumluluk kabul etmeyiz.

- Cihazı temiz bir bez ve gerekirse az miktarda etanol ile hafifçe silin.
- Cihaz, üretici tarafından belirtilmeyen bir şekilde kullanılırsa cihaz tarafından sağlanan koruma bozulabilir.
- Lütfen USB 3.0 PowerShare bağlantı noktasının mevcut sınırının bilgisayar markasına göre değişebileceğini ve bunun uyumsuzluk sorununa yol açabileceğini unutmayın. Bu nedenle, USB aygıtı PC tarafından USB 3.0 PowerShare bağlantı noktası aracılığıyla tanınmazsa, normal USB 3.0 veya USB 2.0 bağlantı noktası kullanılması önerilir.
- Kameranız, görüntü kalitesini ve ölçüm doğruluğunu en uygun hale getirmek için belirli aralıklarla kendi kendine kalibrasyon işlemi gerçekleştirir. Bu işlem esnasında görüntü kısa süreli duraklatılır ve deklanşör dedektörün önünde hareket ederken bir "klik" sesi duyarsınız. Kendi kendine kalibrasyon, başlatma sırasında veya çok soğuk ya da sıcak ortamlarda daha sık gerçekleşir. Bu, kameranız için en iyi performansı sağlamak üzere işlemin normal bir kısmıdır.

Kullanma Ortamı

- Cihazı aşırı sıcak, soğuk, tozlu, aşındırıcı, tuzlu-alkali veya rutubetli ortamlara maruz bırakmayın. Çalışma ortamının cihazın gereksinimlerini karşıladığından emin olun. Çalışma sıcaklığı -20°C ila 60°C (-4°F ila 140°F) ve çalışma nemi %95'ten düşük olmalıdır.
- Cihazı, kuru ve iyi havalandırılan bir ortama yerleştirin.
- Cihazı yüksek elektromanyetik radyasyona sahip veya tozlu ortamlarda BULUNDURMAYIN.
- Lensi, güneşe veya herhangi bir parlak ışığa doğru tutmayın.
- Herhangi bir lazer ekipmanı kullanılırken cihaz merceğinin, lazer ışınına maruz kalmadığından emin olun aksi takdirde yanabilir.
- Cihaz iç ortam koşullarına uygundur.
- Kirlilik derecesi 2'dir.
- Koruma seviyesi IP67'dir.

Kalibrasyon Hizmeti

- Cihazı yılda bir kez kalibrasyon için geri göndermenizi öneririz. Bakım noktaları hakkında bilgi için lütfen yerel bayi ile iletişime geçin. Daha ayrıntılı kalibrasyon hizmetleri için lütfen <https://www.hikmicrotech.com/en/support/calibration-service.html> adresini ziyaret edin.

Teknik Destek

- <https://www.hikmicrotech.com/en/contact-us.html> HIKMICRO müşterisi olarak HIKMICRO ürünlerinizden en iyi şekilde yararlanmanıza yardımcı olacaktır. Portal, destek ekibimize, yazılım ve belgelere, hizmet bağlantılarına vb. erişmenizi sağlar.

Acil Durum

- Cihazdan duman, koku veya ses geliyorsa hemen gücü kapatarak güç kablosunun bağlantısını kesin ve servis merkeziyle iletişime geçin.

Üretim Adresi

Oda 313, Birim B, Bina 2, 399 Danfeng Caddesi, Xixing Nahiyesi, Binjiang Bölgesi, Hangzhou, Zhejiang 310052, Çin Hangzhou Microimage Software Co., Ltd.

UYGUNLUK BİLDİRİMİ: Termal serisi ürünler, sınırlama olmaksızın Amerika Birleşik Devletleri, Avrupa Birliği, Birleşik Krallık ve / veya Wassenaar Düzenlemesinin diğer üye ülkeleri dahil olmak üzere çeşitli ülke veya bölgelerde ihracat kontrollerine tabi olabilir. Termal serisi ürünleri farklı ülkeler arasında transfer etmeyi, ihraç etmeyi veya yeniden ihraç etmeyi düşünüyorsanız, lütfen gerekli

ihracat lisansı gereklilikleri için profesyonel hukuk veya uyum uzmanınıza veya yerel hükümet yetkililerine danışın.

日本語

1. 簡単な説明

消防用サーマルカメラは、コンパクトで耐久性に優れた高品質の熱画像カメラです。点検者が暗闇や煙が充満した状況で観測を行えるよう設計されています。救命および財産の保護を支援し、点検者の安全を守ることができます。さまざまなシナリオに対応した画像モードが用意されています。

HIKMICRO Viewerを使用すると、スマートフォンでライブビューの表示やスナップショットのキャプチャーを行うことができます。アプリ経由で、オフラインでの画像分析や、レポートの作成と共有も行えます。カバーのQRコードをスキャンして、アプリをダウンロードします。

HIKMICRO Analyzerをダウンロードすると

(<https://www.hikmicrotech.com/en/industrial-products/hikmicro-analyzer-software.html>)、PCでオフラインで画像をプロフェッショナルに分析し、カスタムフォーマットのレポートを作成することができます。



HIKMICRO Viewer Android
バージョン



HIKMICRO Viewer iOSバー
ジョン

2. 外観 (1ページ - A)



外観はモデルによって異なる場合があります。実際の製品を手にとって参照してください。

2.1 コンポーネントとインターフェイス

番号	コンポーネント	機能
1	画面	ライブビューインターフェイスが表示されます。
2	ボタン	デバイスの操作に使用します。
3	ランヤード取り付けポイント	持ち運びやすいようにランヤードを取り付けます。
4	インターフェイスカバー	インターフェイスを保護します。インターフェイスカバーの上部はラバー製のカバーで保護されています。
5	インターフェイスのリングプルハンドル	回転させてインターフェイスカバーをロックまたはロック解除します。
6	充電インジケータ	● 赤色で点灯：正常に充電しています。

番号	コンポーネント	機能
		<ul style="list-style-type: none"> ● 緑色で点灯: 充電完了。 ● 赤色と緑色で点滅: 充電異常。
7	USB Type-Cインターフェイス	USB Type-A~Type-Cケーブルで、デバイスを充電したり、ファイルをエクスポートすることができます。
8	SIMカードスロット	予約済み。
9	ネックストラップ取り付けポイント	ネックストラップを取り付けます。
10	バッテリー	デバイスに電源を供給します。
11	バッテリーのリングプルハンドル	回転させてバッテリーをロックまたはロック解除します。
12	サーマルレンズ	サーマル画像を表示します。
13	充電用コンタクト	予約済み。
14	三脚マウント	三脚を取り付けます。
15	起動	ライブビュー： トリガーを引くとスナップショットをキャプチャーします。
		メニューモード： トリガーを引くと下から上にオプションを閲覧できます。

2.2 ボタン

ボタン	説明	機能
	電源ボタン	<p>長押しすると、電源のオン/オフが切り替わります。</p> <p>メニューモード： メニューを終了するか、前のメニューに戻ります。</p>
	モードボタン	<p>ライブビュー： 画像モードを切り替えます。</p> <p>メニューモード： 上から下にオプションを閲覧できます。</p>
	ズームインボタン	ライブビュー： ズームインのレベルを切り替えます。

メニューモード：
パラメータの設定時に値を増やします。または機能のオン/オフを切り替えます。

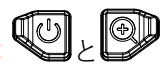
注意：  を同時に押すと、メニューが表示されます。

3. ネックストラップとランヤードの取り付け (2ページ)

ネックストラップや収納式のランヤードを取り付けると、持ち運びがしやすくなり、誤って落下させることも防止できます。

3.1 ネックストラップ (2ページ - B)

3.2 ランヤード (2ページ - C)

注意： ①ランヤード、②収納式ランヤード。

4. デバイスの充電

バッテリー残量が少なくなったら、デバイスを充電してください。最初の充電時には、デバイスをオンにし、完全に充電されるまで3時間充電します。デバイスが完全に充電されていない場合、デバイスの時計がデフォルトの時刻に戻ることがあります。

注意：

- デバイスのリアルタイムクロック (RTC) に電力を供給する内蔵セルバッテリーは、長期間にわたる輸送または保管中に消耗する可能性があります。デバイスから充電式バッテリーを長時間取り外していた場合は、デバイスの時計が適切に機能するように、RTCバッテリーを10時間充電することを勧めます。
- RTCバッテリーを完全に充電するには、以下の条件を満たす必要があります：
 - a) 充電式リチウムバッテリーをデバイスに取り付けてください。
 - b) デバイスをシャットダウンせず、8時間以上継続的に動作させてください。

4.1 Type-Cインターフェイス経由でデバイスを充電する

ステップ

1. ラバー製カバーを折り返します。
2. インターフェイスのリングプルハンドルを握り、回転させてロックを解除してから、インターフェイスカバーを取り外します。

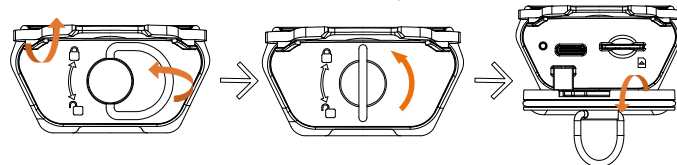

3. USB Type-A~Type-Cケーブルを差し込み、デバイスを充電します。

4. インターフェイスカバーを再度取り付けてから、インターフェイスのリングプルハンドルを握り、回転させてインターフェイスカバーをロックします。
5. 上部のラバー製カバーを元に戻します。

4.2 充電台を介したデバイスの充電

ステップ:

1. デバイスからバッテリーを取り外します。
 - 1) バッテリーのリングプルハンドルを握り、90°回転させてバッテリーのロックを解除します。
 - 2) バッテリーコンパートメントからバッテリーを引き出します。

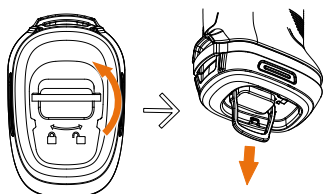

2. 付属の充電台電源アダプターを使用して、充電台を電源に接続します。
3. バッテリーを挿入し、バッテリーカバーを再度取り付けます。インジケーターで充電状態を確認できます。

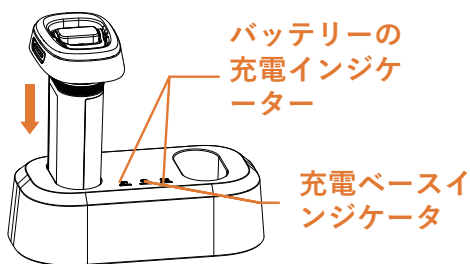

注意:

- 充電台の入力電圧は、制限エネルギー回路 (12VDC、2A) を満たす必要があります。
 - バッテリー充電インジケーターの状態は次のとおりです。①赤色で点灯：正常に充電中、②緑色で点灯：充電完了、③オフ：充電異常。
 - 充電台インジケーターの状態は次のとおりです。①赤色で点灯：正常に機能中、②オフ：機能していません。
4. バッテリーが完全に充電されたら、充電台からバッテリーを取り外します。
 5. バッテリーのリップ付き部分をデバイスのノッチに合わせ、バッテリーがロック位置に達するまでバッテリーコンパートメントに押し込みます。

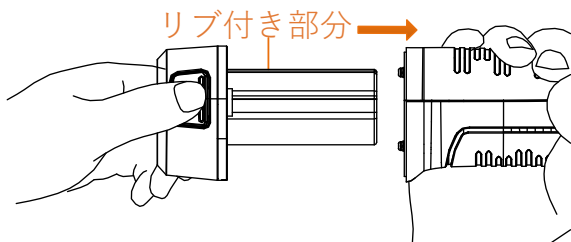

6. リングプルハンドルを握り、回転させてバッテリーをロックします。

ユーザーマニュアル



法的情報

免責事項

適用法で認められる最大限の範囲で、本マニュアルおよび説明されている製品（ハードウェア、ソフトウェア、ファームウェアを含む）は、[現状のまま]および[すべての欠陥とエラーがある]状態で提供されます。HIKMICROでは、明示あるいは黙示を問わず、商品性、満足な品質、または特定目的に対する適合性などを一切保証しません。本製品は、お客様の自己責任においてご利用ください。HIKMICROは、本製品の利用に関連する事業利益の損失や事業妨害、データの損失、システムの障害、文書の損失に関する損害を含む特別、必然、偶発または間接的な損害に対して、それが契約に対する違反、不法行為(過失を含む)、製品の責任または製品の使用に関連するものであっても、たとえHIKMICROがそうした損害および損失について通知を受けていたとしても、一切の責任を負いません。

お客様は、インターネットにはその性質上固有のセキュリティリスクがあることを了解し、異常動作、プライバシーの流出、またはサイバー攻撃、ハッカー攻撃、ウィルス感染等のインターネットセキュリティリスクによる損害について、HIKMICROは一切責任を負いません。ただし、必要に応じてHIKMICROは適時技術的サポートを提供します。

お客様には、すべての適用法に従って本製品を利用し、さらにご自分の利用法が適用法を順守していることを確認する責任があります。特に、肖像権、知的財産権、またはデータ保護等のプライバシー権を非限定的に含むサードパーティの権利を侵害しない手段で本製品を利用する責任があります。大量破壊兵器の開発や生産、化学兵器・生物兵器の開発や生産、核爆発物や危険な核燃料サイクル、または人権侵害に資する活動を含む、禁じられている最終用途の目的で本製品を使用してはなりません。

本マニュアルと適用法における矛盾がある場合には、後者が優先されます。

規制情報

これらの条項は、対応するマークまたは情報が付された製品にのみ適用されます。

EU/UK 適合宣言

 本製品および同梱の周辺機器（適用可能な場合）には「CE」マークが付いており、指令 (2014/30/EU) (EMCD)、指令 (2014/35/EU) (LVD)、RoHS指令 (2011/65/EU) およびRoHS指令 (2014/53/EU) に掲げる適用可能な欧州統一基準に準拠します。

周波数帯および電力 (CE用)

以下の無線装置に適用される周波数帯域と通信出力 (放射および/または伝導) の公称値の許容範囲は次のとおりです:

Wi-Fi 2.4 GHz (2.4 GHz~2.4835 GHz): 20dBm

Bluetooth 2.4 GHz (2.4 GHz~2.4835 GHz): 20dBm

付属の電源アダプターがない場合は、デバイスに認定メーカーが供給する電源アダプターをご使用ください。電源の詳細な要件については、製品仕様を参照してください。

付属のバッテリーがない場合は、デバイスに認定メーカーが供給するバッテリーをご使用ください。バッテリーの詳細な要件については、製品仕様を参照してください。

警告: 本製品はクラスA製品です。居住環境において、本製品は電波干渉を起こす可能性があり、ユーザーが十分な措置を講じる必要が発生することがあります。



指令2012/19/EU (WEEE指令): この記号が付いている製品は、欧州連合 (EU) の地方自治体の未分別廃棄物として処分できません。適切にリサイクルするために、本製品は同等の新しい装置を購入する際に、お近くの販売業者に返却いただくか、指定された収集場所で処分してください。より詳細な情報については以下をご確認ください。 www.recyclethis.info



指令2006/66/ECおよびその修正案2013/56/EU (バッテリー指令): 本製品には、欧州連合 (EU) の地方自治体の未分別廃棄物として処分できないバッテリーが含まれています。特殊バッテリー情報に関する製品資料をご覧ください。バッテリーにはこの記号が付いており、カドミウム (Cd)、鉛 (Pb)、水銀 (Hg) を示す文字も記載されています。適切にリサイクルするために、販売業者か、指定された収集場所にご返却ください。より詳細な情報については以下をご確認ください。 www.recyclethis.info

安全上の指示

ご使用前に、安全情報をよくお読みください。これらの指示は、ユーザーが製品を正しく使用し、危険や財産損失を回避できるように保証することを目的としています。

法規と規則

- 製品の使用にあたって、お住まいの地域の電気安全性に関する法令を厳密に遵守する必要があります。

輸送

- 輸送中は、デバイスを元のパッケージまたは類似したパッケージに梱包してください。
- 開梱後は、後日使用できるように、梱包材を保存しておいてください。不具合が発生した場合、元の梱包材を使用して工場に機器を返送する必要があります。元の梱包材を使用せずに返送した場合、破損が発生する恐れがありますが、その際に、当社は一切責任を負いません。

- 製品を落下させたり、物理的な衝撃を与えないでください。本器を電磁妨害から遠ざけてください。

電源

- 入力電圧は、IEC61010-1規格の限定電源回路 (5V DC、2A) を満たす必要があります。詳細情報については技術仕様を参照してください。
- プラグが適切に電源ソケットに接続されていることを確認してください。
- 1台の電源アダプターに2台以上の機器を接続してはなりません。過負荷によって過熱したり、火災発生の危険があります。
- 付属の電源アダプターがない場合は、デバイスに認定メーカーが供給する電源アダプターをご使用ください。電源の詳細な要件については、製品仕様を参照してください。

バッテリー

- バッテリーの不適切な使用や交換を行うと、爆発の危険があります。同一または同等のタイプのもので交換してください。バッテリータイプはHM-AHB02-3754です。バッテリーのメーカーによって提供された指示に準拠して、使用済みバッテリーを処分してください。
- 付属の充電器で種類が異なるバッテリーを充電しないでください。充電中は、充電器の2m以内に可燃物がないことをご確認ください。
- バッテリーを長期保存する場合は、半年に一度はフル充電して、バッテリーの品質を保つようにしてください。これを怠った場合、破損の原因となります。
- 暖房器具や火気の近くにバッテリーを置かないでください。直射日光を避けてください。
- 化学熱傷の恐れがありますので、絶対にバッテリーを飲み込まないでください。
- お子様の手の届くところにバッテリーを置かないでください。
- 注意: バッテリーを不正な種別のものと交換すると爆発の危険があります。
- バッテリーを火や高温のオーブンの中に投入したり、バッテリーを機械的に粉砕したり切断したりしないでください。爆発の原因となることがあります。
- バッテリーを極端に低い空気圧下に置かないでください。爆発したり、可燃性の液体やガスが漏出する恐れがあります。
- デバイスの電源がオフで、RTCバッテリーが満充電されている状態では、時間設定は90日間保持できます。
- 初回使用時は、デバイスの電源を入れた状態で、リチウムバッテリーからRTCバッテリーを10時間以上充電してください。
- バッテリー電圧は3.7V、バッテリー容量は5400mAhです。

メンテナンス

- 製品が正しく動作しない場合、販売店または最寄りのサービスセンターに連絡してください。承認されていない修理や保守行為による問題について、当社はいかなる責任も負いません。
- 必要ならば、エタノールを少量含ませたきれいな布でデバイスを静かに拭きます。

- メーカー指定以外の方法でデバイスを使用した場合、デバイスが提供する保護機能損なわれる可能性があります。
- USB 3.0 PowerShareポートの電流の制限は、PCブランドによって異なる場合があります。非互換性の問題が発生する可能性があることに注意してください。したがって、USBデバイスがPCのUSB 3.0 PowerShareポート上で認識されない場合は、通常のUSB 3.0またはUSB 2.0ポートを使用することをお勧めします。
- 本カメラは、画質と測定精度を最適化するために、定期的に自己キャリブレーションを実行します。このプロセスで、画像が短時間静止し、検知器の前でシャッターが動く際に「カチッ」という音が聞こえます。起動中や、非常に低温または高温の環境では、自己キャリブレーションがより頻繁に実行されます。これは、カメラの最適な性能を確保するための正常な動作です。

使用環境

- デバイスを、極端な高温や低温、埃の多い環境、腐食性環境、塩アルカリ性環境、湿気の高い環境にさらさないでください。実行環境がデバイスの要件を満たしていることを確認します。動作温度は-20°C~60°C (-4°F~140°F)、動作湿度は95%未満です。
- デバイスは、乾燥して換気の良い環境に配置してください。
- デバイスを強い電磁波や埃の多い環境にさらさないでください。
- レンズを太陽や極端に明るい場所に向けしないでください。
- レーザー装置を使用している場合は、デバイスのレンズがレーザービームにさらされていないことを確認してください。焼損するおそれがあります。
- このデバイスは、屋内環境に適しています。
- 汚染度は2です。
- 保護レベルはIP67です。

キャリブレーションサービス

- 年に一度、キャリブレーションのためにデバイスを返送することをお勧めします。メンテナンス拠点については、最寄りの販売店にお問い合わせください。より詳細なキャリブレーションサービスについては、

<https://www.hikmicrotech.com/en/support/calibration-service.html>をご覧ください。

テクニカルサポート

- <https://www.hikmicrotech.com/en/contact-us.html>はHIKMICROのお客様がHIKMICRO製品を最大限に活用できるように支援します。ポータルから、サポートチーム、ソフトウェアとドキュメント、サービスの連絡先などにアクセスできます。

緊急

- デバイスから煙や異臭、異音が発生した場合、すぐに電源を切り、電源ケーブルを抜いて、サービスセンターにご連絡ください。

メーカー住所

310052 中国浙江省杭州市滨江区西興地区段鳳通り
399号2棟ユニットB 313号室
Hangzhou Microimage Software Co., Ltd.

法令順守通知：本サーマルシリーズ製品は、アメリカ合衆国、欧州連合、英国などワッセナー・アレンジメントの会員国を含むがそれだけに限定されない各国・各地域で、輸出管理の対象となる可能性があります。サーマルシリーズ製品を外国へ転送・輸出・再輸出する場合は、貴社の法務・コンプライアンス部門もしくは自国の政府機関に、輸出ライセンスの条件についてご確認ください。

한국어

1. 간단한 설명

소방용 열화상 카메라는 소방관이 완전한 어둠과 연기 속에서 관찰할 수 있도록 설계된 견고하고 컴팩트한 고품질의 열화상 카메라로, 생명을 구하고 재산을 보호하며 소방관의 안전을 유지하는 데 도움이 됩니다. 다양한 이미지 모드는 대부분의 시나리오를 충족할 수 있습니다.

HIKMICRO Viewer를 통해 휴대전화에서 실시간 보기를 확인하고 스냅샷을 캡처할 수 있습니다. 또한 오프라인에서 사진을 분석하고 앱을 통해 보고서를 생성 및 공유할 수 있습니다. 커버에 있는 QR 코드를 스캔하여 앱을 다운로드합니다.

HIKMICRO

Analyzer(<https://www.hikmicrotech.com/en/industrial-products/hikmicro-analyzer-software.html>)를 다운로드하여 오프라인에서 사진을 전문적으로 분석하고 PC에서 사용자 지정 형식 보고서를 생성할 수 있습니다.



HIKMICRO Viewer Android



HIKMICRO Viewer iOS

2. 외관(페이지 1- A)



모델마다 외관이 다를 수 있습니다. 실제 제품을 참조하시기 바랍니다.



2.1 구성요소 및 인터페이스

번호	구성요소	기능
1	화면	실시간 보기 인터페이스를 표시합니다.
2	버튼	장비 작동에 사용됩니다.
3	랜야드 장착 지점	휴대가 용이하도록 랜야드를 장착합니다.
4	인터페이스 커버	인터페이스를 보호합니다. 인터페이스 커버는 상단의 고무 커버로 보호됩니다.
5	인터페이스의 링 당김 손잡이	회전하여 인터페이스 커버를 잠고 잠금 해제합니다.
6	충전 표시등	<ul style="list-style-type: none"> ● 빨간색 켜짐: 정상적으로 충전 중. ● 녹색 켜짐: 충전 완료.

번호	구성요소	기능
		● 빨간색과 녹색 깜빡임: 충전 오작동입니다.
7	USB Type-C 인터페이스	USB Type-A to Type-C 케이블을 사용해 장비를 충전하거나 파일을 내보냅니다.
8	SIM 카드 슬롯	예약되었습니다.
9	목 스트랩 장착 지점	목 스트랩을 장착합니다.
10	배터리	장비에 전원을 공급합니다.
11	배터리의 링 당김 손잡이	회전하여 배터리를 잠고 잠금 해제합니다.
12	열화상 렌즈	열화상 이미지를 봅니다.
13	충전 접점	예약되었습니다.
14	삼각대 장착	삼각대를 장착합니다.
15	트리거	실시간 보기: 트리거를 당겨 스냅샷을 캡처합니다.
		메뉴 모드: 트리거를 당겨 아래에서 위로 옵션을 찾습니다.

2.2 버튼

버튼	설명	기능
	전원 버튼	길게 눌러서 장비를 켜고 끕니다. 메뉴 모드: 눌러서 메뉴를 종료하거나 이전 메뉴로 돌아갑니다.
	모드 버튼	실시간 보기: 눌러서 이미지 모드 간에 전환합니다. 메뉴 모드: 눌러서 위에서 아래로 옵션을 찾습니다.
	확대 버튼	실시간 보기: 눌러서 확대 레벨을 전환합니다. 메뉴 모드: 매개변수를 설정하거나 기능을 켜거나 끌 때 눌러서 값을 추가합니다.

참고:  및  을(를) 동시에 눌러 메뉴에 들어갑니다.

3. 목 스트랩 및 랜야드 부착(2페이지)

목 스트랩과 리트랙터블 랜야드를 부착하여 휴대가 용이하고 실수로 넘어지지 않도록 합니다.

3.1 목 스트랩(2페이지 - B)

3.2 랜야드(2페이지 - C)

참고: ①랜야드. ②리트랙터블 랜야드.

4. 장비 충전

배터리가 부족할 때는 장비를 충전하십시오. 처음 충전 시 장비를 켜고 3시간 동안 완전히 충전될 때까지 충전합니다. 장비가 완전히 충전되지 않은 경우 장치의 시계가 기본 시간으로 롤백될 수 있습니다.

노트:

- 장비의 RTC(real time clock)에 전원을 공급하는 내장 셀 배터리는 장시간 배송 또는 보관 중에 방전될 수 있습니다. 충전식 배터리를 장비에서 오랫동안 분리할 경우 장비 시계가 제대로 작동하도록 RTC 배터리를 10시간 동안 충전하는 것이 좋습니다.
- RTC 배터리를 완전히 충전하려면 다음 요구 사항을 충족해야 합니다:
 - a) 충전식 리튬 배터리가 장비에 설치되어 있어야 합니다.
 - b) 장비를 8시간 이상 연속 작동한 후 종료해야 합니다.

4.1 Type-C 인터페이스를 통한 장비 충전

단계

1. 고무 커버를 접습니다.
2. 인터페이스의 링 당김 손잡이를 잡고 회전하여 잠금 해제하고 인터페이스 커버를 당겨서 꺼냅니다.

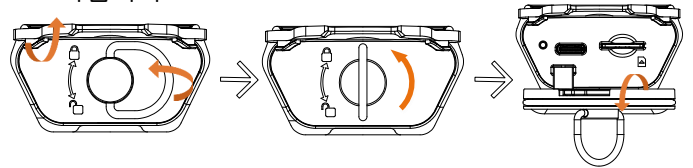

3. USB type-A to type-C 케이블을 꽂아 장비를 충전합니다.
4. 인터페이스 커버를 제자리에 놓고 인터페이스의 링 당김 손잡이를 잡고 회전하여 인터페이스 커버를 잠급니다.
5. 고무 커버를 다시 맨 위에 놓습니다.

4.2 충전 베이스를 통한 장비 충전

단계:

1. 장비에서 배터리를 제거합니다.
 - 1) 배터리의 링 당김 손잡이를 잡고 90° 회전하여 배터리를 잠금 해제합니다.
 - 2) 배터리함에서 배터리를 당겨서 꺼냅니다.

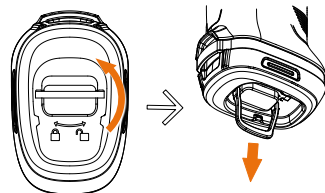

2. 제공된 충전 베이스 전원 어댑터를 사용하여 충전 베이스를 전원 공급 장치에 연결합니다.
3. 배터리를 충전기에 넣습니다. 표시등을 통해 충전 상태를 확인할 수 있습니다.

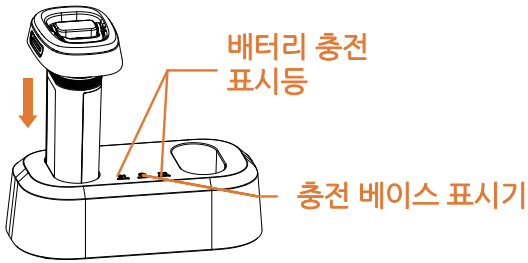

참고:

- 충전 베이스의 입력 전압은 제한된 에너지 회로(12VDC, 2A)를 충족해야 합니다.
 - 배터리 상태에 대한 충전 표시등은 다음과 같습니다.
 - ① 빨간색 켜짐: 정상적으로 충전 중. ② 녹색 켜짐: 완전히 충전됨. ③ 꺼짐: 충전 오작동입니다.
 - 충전 베이스 표시등 상태는 다음과 같습니다. ① 빨간색 켜짐: 제대로 작동 중. ② 꺼짐: 작동하지 않습니다.
4. 배터리가 완전히 충전되면 충전기에서 배터리를 꺼냅니다.
 5. 배터리의 굴곡 있는 부분을 장비의 노치에 맞추어 잠금 위치가 될 때까지 배터리를 배터리함으로 밀어 넣습니다.

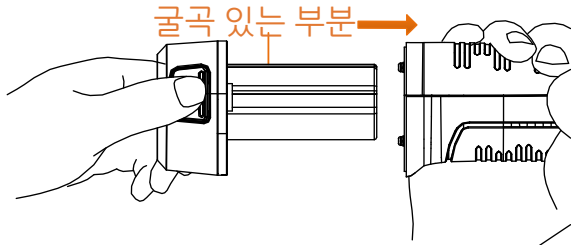

6. 링 당김 손잡이를 잡고 회전하여 배터리를 잠급니다.

사용자 매뉴얼



법률 정보

면책 조항

관련 법률에서 허용하는 최대 범위에서 본 매뉴얼 및 설명된 제품은 하드웨어, 소프트웨어와 펌웨어의 모든 결함 및 오류가 "있는 그대로" 제공됩니다. HIKMICRO는 상품성, 품질 만족도, 특정 목적에의 적합성 및 타사의 비침해를 포함하되 이에 국한되지 않고 명시적 또는 묵시적으로 보증하지 않습니다. 제품 사용 시 책임은 전적으로 사용자에게 있습니다. 어떠한 경우에도 HIKMICRO는 제품의 사용과 관련해 발생하는 특별한, 결과적, 부수적 또는 간접적 손해 및 특히 사업상의 이익 손실, 운영 중단으로 인한 손해 또는 데이터의 손실, 시스템 장애 또는 문서의 손실에 대해 계약 위반, 불법 행위(과실 책임 포함), 제조물 책임 또는 그 외 제품 사용 관련성과 관계없이 일절 책임지지 않으며 HIKMICRO이 해당 손상 또는 손실이 발생할 가능성을 권고한 경우에도 그렇습니다. 귀하 인터넷의 특성상 본질적으로 보안 위험이 잠재해 있음을 인정하며, HIKMICRO는 사이버 공격,

해커 공격, 바이러스 감염 또는 기타 인터넷 보안 위험으로 인해 발생한 비정상 작동, 개인정보 유출 또는 기타 손해에 대해 일절 책임지지 않습니다. 그러나 HIKMICRO는 필요한 경우 시기적절하게 기술 지원을 제공합니다.

귀하는 해당되는 모든 법률을 준수해 본 제품을 사용하는 데 동의하며, 해당되는 법률을 준수해 사용하는 것은 전적으로 귀하의 책임입니다. 특히, 귀하는 퍼블리시티권, 지적 재산권, 데이터 보호 및 기타 개인 정보 보호권을 포함하되 이에 국한되지 않고 제3자의 권리를 침해하지 않는 방식으로 본 제품을 사용하는 것에 대해 책임을 집니다. 귀하는 대량 살상 무기 개발 또는 생산, 화학 또는 생물 무기 개발 또는 생산, 핵폭발 또는 안전하지 않은 핵연료 주기와 관련된 또는 인권 침해를 조장할 수 있는 개발 또는 생산을 포함해 금지된 최종 용도를 위해 본 제품을 사용하지 않습니다. 본 매뉴얼과 적용되는 법률 사이에 충돌이 발생하는 경우 법률이 우선합니다.

규제 정보

이 조항은 해당 마크 또는 정보가 있는 제품에만 적용됩니다.

EU/UK 규정 준수 이행서

CE 본 제품은 물론 제공되는 액세서리(해당되는 경우)에도 "CE"가 표시되어 있으므로

Directive 2014/30/EU(EMCD), Directive 2014/35/EU(LVD), Directive 2011/65/EU(RoHS), Directive 2014/53/EU에 명시된 적용되는 유럽 공통 표준을 준수합니다.

주파수 대역 및 전력(CE용)

다음 무선 장비에 적용할 수 있는 주파수 대역 및 송신 전력(방사 및/또는 전도) 공칭 한계는 다음과 같습니다.

Wi-Fi 2.4GHz(2.4GHz~2.4835GHz): 20dBm

Bluetooth 2.4 GHz(2.4 GHz~2.4835 GHz): 20dBm

전원 어댑터가 공급되지 않은 기기의 경우, 공인 제조업체에서 제공하는 전원 어댑터를 사용하십시오. 자세한 전원 요구 사항은 제품 사양을 참조하십시오. 배터리가 공급되지 않은 기기의 경우, 공인 제조업체에서 제공하는 배터리를 사용하십시오. 자세한 배터리 요건은 제품 사양을 참조하십시오.

경고: A등급 제품입니다. 가정 환경에서 본 제품은 전파장애를 일으킬 수 있으며, 이 경우 사용자가 적절한 조치를 해야 할 수 있습니다.

 Directive 2012/19/EU(WEEE 지침): 이 기호가 표시된 제품은 유럽 연합 내에서 분류되지 않은 일반폐기물로 폐기할 수 없습니다. 적절히 재활용하기 위해 동급 장비를 새로 구매할 때 현지 공급업체에 제품을 반납하거나 지정된 수거 장소에 폐기하십시오. 자세한 내용은 www.recyclethis.info를 참조하십시오.

 Directive 2006/66/EC 및 개정 2013/56/EU(배터리 지침): 본 제품에는 유럽 연합 내에서 분류되지 않은 일반폐기물로

폐기할 수 없는 배터리가 포함되어 있습니다. 특정 배터리에 관한 자세한 내용은 제품 관련 문서를 참조하십시오. 이 기호가 표시된 배터리에는 카드뮴(Cd), 납(Pb) 또는 수은(Hg)을 나타내는 글자가 포함될 수 있습니다. 적절히 재활용하기 위해 공급업체에 배터리를 반납하거나 지정된 수거 장소에 폐기하십시오. 자세한 내용은 www.recyclethis.info를 참조하십시오.

안전 지침

사용하기 전에 모든 안전 정보를 주의 깊게 읽으십시오.

이 지침은 사용자가 제품을 올바르게 사용해 위험 또는 재산상의 손실을 방지하도록 하기 위해 제공되는 것입니다.

법률 및 규정

- 제품을 사용하려면 현지 전기 안전 규정을 엄격히 준수해야 합니다.

운반

- 장비를 운반할 때는 본래 포장재 또는 유사한 포장재에 장비를 놓으십시오.
- 포장을 뜯 다음에는 나중에 사용할 수 있도록 모든 포장재를 보관하십시오. 고장이 발생할 경우에는 장비를 본래 포장 상태로 포장해 공장으로 반품해야 합니다. 본래 포장 상태로 운송하지 않으면 장비가 손상될 수 있으며, 회사는 일절 책임지지 않습니다.
- 제품을 떨어뜨리거나 물리적 충격을 가하지 마십시오. 장비가 전자파의 간섭을 받지 않도록 하십시오.

전원 공급 장치

- 입력 전압은 IEC61010-1 표준에 따라 제한된 에너지 회로(5VDC, 2A)를 충족해야 합니다. 자세한 내용은 기술 사양을 참조하십시오.
- 플러그가 전원 소켓에 올바르게 연결되어 있는지 확인하십시오.
- 과부하로 인한 과열 또는 화재 위험을 방지하기 위해 하나의 전원 어댑터에 여러 장비를 연결하지 마십시오.
- 전원 어댑터가 공급되지 않은 기기의 경우, 공인 제조업체에서 제공하는 전원 어댑터를 사용하십시오. 자세한 전원 요구 사항은 제품 사양을 참조하십시오.

배터리

- 부적절한 배터리를 사용하거나 교체하면 폭발의 위험을 초래할 수 있습니다. 동일하거나 동급 유형의 배터리로만 교체합니다. 배터리 유형은 HM-AHB02-3754입니다. 사용한 배터리는 배터리 제조사가 제공하는 지침에 따라 폐기합니다.
- 제공되는 충전기로 다른 유형의 배터리를 충전하지 마십시오. 충전하는 동안 충전기에서 2m 이내에 가연성 물질이 없도록 하십시오.
- 배터리를 장기간 보관하는 경우 배터리의 품질을 보장하기 위해 6개월마다 완충하십시오. 그렇지 않을 경우 손상될 수 있습니다.
- 배터리를 열원 또는 화재 발생원 근처에 두지 마십시오. 직사광선을 피하십시오.
- 화학적 화상을 피하기 위해 배터리를 삼키지 마십시오.
- 배터리를 어린이의 손에 닿는 곳에 두지 마십시오.
- 주의 사항: 배터리를 잘못된 유형으로 교체하면 폭발의 위험이 있습니다.

- 배터리를 불 또는 뜨거운 오븐에 넣거나 기계적으로 부수거나 절단하지 마십시오. 폭발의 위험이 있습니다.
- 배터리를 기압이 매우 낮은 곳에 두지 마십시오. 폭발하거나 인화성 액체 또는 기체가 누출될 수 있습니다.
- 장비의 전원이 꺼지고 RTC 배터리가 완전히 충전되어 있으면 시간 설정을 90일 동안 유지할 수 있습니다.
- 처음 사용할 때 장비의 전원을 켜고 리튬 배터리로 RTC 배터리를 10시간 이상 충전하십시오.
- 배터리 전압은 3.7V, 배터리 용량은 5400mAh입니다.

유지 관리

- 제품이 제대로 작동하지 않을 경우 판매점 또는 가까운 서비스 센터에 문의하십시오. 당사는 무단 수리 또는 유지 관리로 인해 발생한 문제에 대해 일절 책임지지 않습니다.
- 필요한 경우 깨끗한 헝겊에 에탄올을 소량 묻혀 장비를 살살 닦아주십시오.
- 제조사가 지정하지 않은 방식으로 장비를 사용하는 경우 장비에 의해 제공되는 보호 성능이 손상될 수 있습니다.
- 현재 USB 3.0 PowerShare 포트의 제한은 PC 브랜드에 따라 다를 수 있으며, 이로 인해 비호환성 문제가 발생할 수 있습니다. 따라서 USB 3.0 PowerShare 포트를 통해 PC가 USB 장치를 인식하지 못하는 경우, 일반적인 USB 3.0 또는 USB 2.0 포트를 사용하시기 바랍니다.
- 이 카메라는 주기적으로 자체 보정을 수행하여 이미지 품질 및 측정 정확도를 최적화합니다. 이 과정에서 이미지가 잠깐 멈추고 셔터가 감지기 앞에서 움직일 때 "찰칵"하는 소리가 들립니다. 자체 보정은 시동 중 또는 매우 춥거나 더운 환경에서 더 자주 발생합니다. 이는 카메라의 최적의 성능을 보장하기 위한 정상적인 작동 중 일부입니다.

사용 환경

- 장비를 너무 뜨겁거나 차가운 곳, 먼지가 많거나 부식하기 쉬운 곳, 염분-알칼리성 환경 또는 습한 환경에 노출하지 마십시오. 작동 환경이 장비의 작동 요구 사항을 충족하도록 하십시오. 작동 온도는 -20°C~60°C(-4°F~140°F)여야 하며 작동 습도는 95% 미만이어야 합니다.
- 장비를 건조하고 통풍이 잘되는 환경에 두십시오.
- 장비를 전자파 방사가 높거나 먼지가 많은 환경에 노출하지 마십시오.
- 렌즈를 태양 또는 기타 밝은 빛에 조준하지 마십시오.
- 레이저 장비를 사용할 때는 장비 렌즈를 레이저 빔에 노출하지 마십시오. 그렇지 않으면 화재가 발생할 수 있습니다.
- 이 장비는 실내 환경에 적합합니다.
- 오염도는 2입니다.
- 보호 수준은 IP67입니다.

보정 서비스

- 보정을 위해 1년에 한 번 장비를 정비소에 보내는 것이 좋으며, 정비소에 대한 정보는 지역 대리점에 문의하십시오. 보정 서비스에 관한 자세한 정보를 보려면 <https://www.hikmicrotech.com/en/support/calibration-service.html>을 방문하십시오.

기술 지원

- HIKMICRO 고객은 <https://www.hikmicrotech.com/en/contact-us.html>에서 HIKMICRO 제품 활용에 필요한 도움을 받을 수 있습니다. 이 포털을 통해 지원 팀, 소프트웨어 및 설명서, 서비스 담당자 등에 액세스할 수 있습니다.

비상 버튼

- 장비에서 연기, 냄새 또는 소음이 발생하면 즉시 전원을 끄고 전원 케이블을 뽑은 다음 서비스 센터에 연락하십시오.

제조사 주소

중국저장성310052항저우빈장구시상하위지구단평가 399 빌딩 2, B동, 룸 313
Hangzhou Microimage Software Co., Ltd.

규정 준수 알림: 열화상 시리즈 제품은 미국, 유럽 연합, 영국 및/또는 기타 바세나르 협정국을 포함하되 이에 국한되지 않고 여러 국가 및 지역의 수출 통제 대상이 될 수 있습니다. 열화상 시리즈 제품을 국가 간 운송, 수출, 재수출하려는 경우 필요한 수출 라이선스 요구 사항에 대해 법률 또는 규정 준수 전문가 또는 해당 국가의 정부 기관에 문의하십시오.

繁體中文

1. 簡要說明

消防熱像儀是一款堅固、小巧、高品質的熱成像攝影機，專為檢查員而設計，可在完全黑暗和煙霧中進行觀察，有助於拯救生命、保護財產和確保檢查員的安全。多種影像模式可滿足大多數場景。

您可在手機上透過 HIKMICRO Viewer 觀看即時檢視，以及拍攝快照。您也可以離線分析圖片，及透過應用程式產生與分享報告。掃描封面上的 QR 代碼以下載應用程式。

您可以下載 HIKMICRO Analyzer (<https://www.hikmicrotech.com/en/industrial-products/hikmicro-analyzer-software.html>) 進行專業離線圖片分析，並在 PC 上產生自訂格式報告。



HIKMICRO Viewer Android



HIKMICRO Viewer iOS

2. 外觀 (第 1-A 頁)

不同機型的外觀可能有所不同。請參考實際產品。

2.1 元件與介面

編號	組件	功能
1	螢幕	顯示即時檢視介面。
2	按鈕	用於操作裝置。
3	掛繩安裝點	安裝掛繩，方便攜帶。
4	介面防塵蓋	保護介面。介面防塵蓋採用頂部的橡膠蓋予以保護。

編號	組件	功能
5	介面拉環把手	旋轉上鎖及解鎖介面防塵蓋。
6	充電指示燈	<ul style="list-style-type: none"> ● 恆亮紅燈：正常充電中。 ● 恆亮綠燈：充滿電量。 ● 閃爍紅燈和綠燈：充電異常。
7	USB Type-C 介面	使用 USB Type-A 轉 Type-C 纜線為裝置充電或匯出檔案。
8	SIM 卡插槽	保留。
9	頸帶安裝點	安裝頸帶。
10	電池	供電給裝置。
11	電池拉環把手	旋轉上鎖定及解鎖電池。
12	熱像鏡頭	檢視熱影像。
13	充電觸點	保留。
14	三腳架安裝	安裝三腳架。
15	觸發器	即時預覽： 拉動觸發器即可拍攝快照。
		選單模式： 拉動觸發器，從下到上瀏覽選項。

2.2 按鈕

按鈕	說明	功能
	電源按鈕	按住可開啟/關閉裝置電源。 選單模式： 按下可退出選單或返回上一層選單。
	模式按鈕	即時預覽： 按下可切換影像模式。 選單模式： 按下可從下到上瀏覽選項。
	放大按鈕	即時預覽： 按下可切換放大倍數。 選單模式： 設定參數或開啟/關閉選單時，按下可新增數值。

備註： 同時按下 和 可進入選單。

3. 連接頸帶和掛繩 (第 2 頁)

安裝頸帶和伸縮掛繩，方便攜帶，並可防止意外墜落。

3.1 頸帶 (第 2 頁 - B)

3.2 掛繩 (第 2 頁 - C)

備註：①掛繩；②伸縮掛繩。

4. 裝置充電

請在電池電量低時為裝置充電。首次充電時，請將裝置開機，並充電 3 小時直到充飽電量。如果裝置未充滿電，裝置時鐘可能會回復到預設時間。

注意事項：

- 為裝置的即時時鐘 (RTC) 供電的內建電池可能在長期運輸或儲存期間耗盡電量。如果從裝置中取出充電電池有一段長時間，建議將 RTC 電池充電 10 小時，以確保裝置時鐘功能正常。
- 若要為 RTC 電池充滿電，應符合以下要求：
 - a) 充電式鋰電池應安裝在裝置上。
 - b) 裝置應先保持運作超過 8 小時再關機。

4.1 透過 Type-C 介面進行裝置充電

步驟

1. 將橡膠蓋折起來。
2. 抓住介面拉環把手並旋轉解鎖，然後拉出介面防塵蓋。

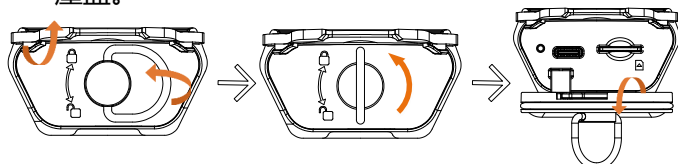

3. 從這裡插入 USB type-A 轉 type-C 纜線並為裝置充電。
4. 將介面防塵蓋安置定位，接著抓住介面拉環把手並旋轉，將介面防塵蓋鎖緊。
5. 將橡膠蓋拉回到頂部。

4.2 透過充電座為裝置充電

步驟：

1. 從設備中取出電池。
 - 1) 抓住電池拉環把手，旋轉 90° 以解鎖電池。
 - 2) 將電池拉出電池座。

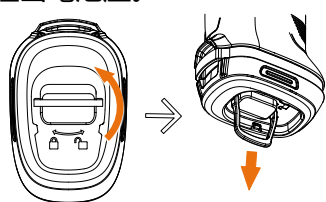

2. 使用隨附的充電座電源變壓器，將充電座接到電源。
3. 將電池插入充電座。您可透過指示燈查看充電狀態。

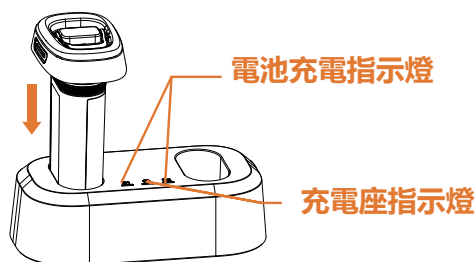

備註：

- 充電座的輸入電壓應符合有限能量電路 (12 VDC, 2 A)。
 - 電池狀態充電指示燈如下：①恆亮紅燈：正常充電；②恆亮綠燈：充飽電量；③熄滅：充電異常。
 - 電池座指示燈狀態如下：①恆亮紅燈：正常運作；②熄滅：沒有運作。
4. 電池充滿電後，將電池從充電座中抽出。
 5. 將電池上的肋件與裝置的凹口對齊，然後將電池推入電池座，直到卡入鎖定位置。

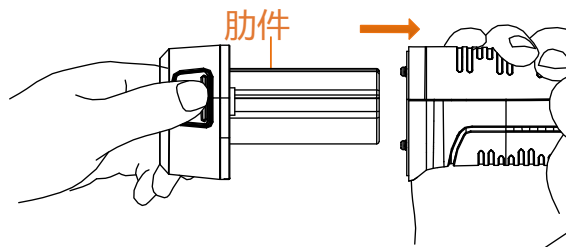

6. 抓住拉環把手，然後旋轉它來鎖上電池。

使用手冊



法律資訊

免責聲明

在適用法律允許的最大範圍內，本手冊及所描述產品，其硬體、軟體和韌體均以「現狀」提供，瑕疵錯誤概不負責。HIKMICRO 不作任何明示或暗示的保證，包括但不限於適售性、品質滿意度或適合某特定用途。您必須承擔使用本產品的風險。對於任何特殊、衍生、偶發或間接的損害，包括但不限於營業利潤損失、營業中斷，或者資料遺失、系統毀損或文件遺失，只要是基於違反合約、侵權（包括過失）、產品責任或產品使用（即使 HIKMICRO 已知悉可能有此類損害或損失），HIKMICRO 概不負責。

您了解網際網路的性質具有固有的安全風險，對於因網路攻擊、駭客攻擊、病毒感染或其他網路安全風險而造成的異常運作、隱私洩漏或其他損害，HIKMICRO 概不承擔任何責任；但 HIKMICRO 將提供及時的技術支援。

您同意依照所有適用法律使用本產品，而且您有責任確保您的使用符合適用法律。特別是，您有責任在使用本產品時不侵犯第三方權利，包括但不限於出版權、知識財產權或資訊保護以及其他隱私權。您不得將本產品用於任何禁止的最終用途，包括開發或生產大規模毀滅性武器、開發或生產化學武器或生物武器，以及任何有關核爆炸或不安全核燃料循環的任何活動，或支持侵犯人權。

如果本手冊與適用法律產生任何衝突，以後者為準。

法規資訊

這些條款僅適用於帶有對應標記或資訊的產品。

EU/UK 合規性聲明

 本產品及其配件 (如果有) 均會標示「CE」, 表示符合適用 Directive 2014/30/EU (EMCD)、Directive 2014/35/EU (LVD)、Directive 2011/65/EU (RoHS)、Directive 2014/53/EU 所列歐洲協調標準。

頻帶和功率 (用於 CE)

頻帶和傳輸功率 (輻射及/或導通) 標稱限值, 適用於以下無線電設備, 如下:

Wi-Fi 2.4 GHz (2.4 GHz 至 2.4835 GHz) : 20 dBm
藍牙 2.4 GHz (2.4 GHz 至 2.4835 GHz) : 20 dBm

裝置未隨附電源變壓器時, 請使用合格製造商提供的電源變壓器。有關詳細的功率要求, 請參閱產品規格。

裝置未隨附電池時, 請使用合格製造商提供的電池。有關詳細的電池要求, 請參閱產品規格。

警告: 這是 A 類產品。在家庭環境中, 本產品可能會造成無線電干擾, 在這種情況下, 使用者可能需要採取適當的措施。



指令 2012/19/EU (WEEE 指令): 已標示此符號的產品在歐盟不得當成未分類的都市廢棄物處理。為了正確回收, 請在購買同等的新設備時將本產品退回當地供應商, 或將其棄置在指定的回收點。詳細資訊請參閱 www.recyclethis.info。



指令 2006/66/EC 及其修訂 2013/56/EU (電池指令): 本產品內含一顆電池, 在歐盟區不能當成未分類的都市廢棄物處理。有關特定的電池資訊, 請參閱產品說明文件。已標示此符號的電池可能含有代表鎘 (Cd)、鉛 (Pb) 或汞 (Hg) 的字母。為正確回收, 請將電池送回供應商或指定的回收點。詳細資訊請參閱 www.recyclethis.info。

安全指示

使用前請先閱讀所有的安全性資訊。這些指示的目的在確保使用者正確使用本產品, 避免造成危險或財產損失。

法律和法規

- 使用本產品必須嚴格遵守當地電氣安全法規。

運輸

- 在運送裝置時, 請將裝置放入原本的或類似的包裝中。
- 在拆封後保留所有包裝以供將來使用。如果發生任何故障, 則需要利用原本的包裝將裝置送回工廠。未使用原本的包裝運輸可能會導致裝置損壞, 本公司概不承擔任何責任。
- 請勿使本產品掉落或遭受撞擊。請勿讓裝置受到磁性干擾。

電源供應

- 根據 IEC61010-1 標準, 輸入電壓應符合有限能量電路 (5 VDC, 2 A) 的規定。如需詳細資訊, 請參閱技術規格。
- 確認已將插頭正確連接至電源插座。
- 請勿將多個裝置連接至相同電源變壓器以避免過熱, 或因過載造成火災危險。

- 裝置未隨附電源變壓器時, 請使用合格製造商提供的電源變壓器。有關詳細的功率要求, 請參閱產品規格。

電池

- 不當使用或更換電池可能會導致爆炸危險。僅以相同或同等類型取代。電池型號為 HM-AHB02-3754。依照電池製造商提供的說明處理用過的電池。
- 請勿使用隨附的充電器為其他類型的電池充電。確認充電時充電器距離 2 公尺內沒有易燃物。
- 為了長期儲存電池, 請確保電池每半年充滿電, 以確保電池品質。否則, 可能會造成損壞。
- 請勿將電池放在加熱或火源附近。避免陽光直射。
- 不要吞下電池以避免化學灼傷。
- 請勿將電池放在兒童接觸得到的地方。
- 注意: 若更換的電池類型不正確, 會有爆炸的風險。
- 禁止將電池棄置火中或高溫烤箱中, 並禁止使用機械來壓碎或切碎電池, 否則可能導致爆炸。
- 禁止將電池置於極低空氣壓力下, 否則可能導致爆炸或造成易燃液體或氣體洩漏。
- 當裝置電源關閉且 RTC 電池充滿時, 時間設定可保持 90 天。
- 首次使用時, 將裝置通電, 並用鋰電池為 RTC 電池充電超過 10 小時。
- 電池電壓為 3.7 V, 且電池容量為 5400 mAh。

維護

- 如果產品無法正常運作, 請聯絡您的經銷商或最近的服務中心。對於因未經授權的維修或保養而造成的問題, 本公司概不承擔任何責任。
- 如有需要, 請使用乾淨的布和少量酒精輕輕擦拭裝置。
- 如果以製造商未指定的方式使用裝置, 則可能會影響裝置所提供的保護。
- 請注意, USB 3.0 PowerShare 連接埠的電流限制可能因 PC 品牌而異, 這可能會導致不相容問題。因此, 如果 USB 裝置無法由 PC 透過 USB 3.0 PowerShare 連接埠辨識, 建議使用一般 USB 3.0 或 USB 2.0 連接埠。
- 您的攝影機將定期執行自我校準以最佳化影像品質和測量準確度。在此過程中, 影像會短暫暫停, 當快門在偵測器前移動時, 您會聽到「咔嚓」聲。在啟動期間或在很冷或很熱的環境中, 自我校準將更加頻繁。這是確保攝影機達到最佳效能的正常操作部分。

使用環境

- 請勿將裝置暴露在極熱、寒冷、塵土飛揚、腐蝕性、鹽鹼或潮濕的環境中。請確定操作環境符合裝置的需求。工作溫度應為 -20 °C 至 60 °C (-4 °F 至 140 °F), 工作濕度應為 95% 以下。
- 將裝置放在乾燥且通風良好的環境中。
- 請勿使裝置暴露於高電磁輻射或塵土飛揚的環境中。
- 請勿將鏡頭瞄準陽光或任何其他明亮的光線。
- 使用任何雷射設備時, 請確保裝置鏡頭未暴露在雷射光束中, 否則可能會燒毀。
- 裝置適用於室內條件。
- 污染等級為 2。
- 保護等級為 IP67。

校準服務

- 我們建議您每年將裝置送回校準一次, 請聯絡當地經銷商取得維護點的資訊。欲深入瞭解校準服務,

請前往

<https://www.hikmicrotech.com/en/support/calibration-service.html>。

技術支援

- <https://www.hikmicrotech.com/en/contact-us.html> 可協助 HIKMICRO 客戶最有效地利用 HIKMICRO 產品。入口網站使您可以接觸我們的支援團隊、軟體和文件、服務聯絡人等。

緊急

- 如果裝置產生煙霧、異味或噪音，請立即關閉電源，拔除電源線，並聯絡維修中心。

製造地址

310052 中國浙江省杭州市濱江區西興街區丹風路 399 號 2 號樓 B 單元 313 室
杭州微影軟件有限公司

合規性注意事項：熱像系列產品可能在不同國家或地區受到出口管制，包括但不限於美國、歐盟、英國和/或瓦森納協議的其他成員國。如果您打算在不同國家之間轉讓、出口、再出口熱像系列產品，請洽詢您的專業法律或合規性專家或地方政府機關，以瞭解任何必要的出口許可要求。



HIKMICRO

See the World in a New Way