

## Manuel d'utilisation

*Monoculaire thermique*

# ***SÉRIE LYNX 2.0***

*V5.5.114 202410*



Nous contacter

# CONTENU

<b>1</b>	<b>Vue d'ensemble .....</b>	<b>1</b>
1.1	Fonction principale.....	1
1.2	Apparence.....	1
<b>2</b>	<b>Préparation .....</b>	<b>5</b>
2.1	Installation de la batterie .....	5
2.1.1	Instructions concernant la pile et les batteries.....	5
2.1.2	Installation de la pile.....	5
2.2	Connexion par câble.....	6
2.3	Allumer/éteindre.....	7
2.4	Arrêt automatique de l'écran .....	8
2.5	Description du menu .....	9
2.6	Connexion à l'application.....	9
2.7	État du micrologiciel .....	10
2.7.1	Contrôle de l'état du micrologiciel .....	10
2.7.2	Mise à niveau de l'appareil .....	11
<b>3</b>	<b>Paramètres d'image.....</b>	<b>13</b>
3.1	Réglage du dioptré .....	13
3.2	Réglage de la mise au point.....	13
3.3	Réglage la luminosité.....	14
3.4	Réglage le contraste .....	14
3.5	Réglage des nuances .....	14
3.6	Réglage de la netteté.....	15
3.7	Sélection de la scène .....	15
3.8	Définir les palettes.....	16
3.9	Réglage du mode Image incrustée.....	18
3.10	Ajuster le zoom numérique.....	18
3.11	Correction de champ plat .....	19
3.12	Correction de pixel défectueux.....	19
<b>4</b>	<b>Mesure de distance .....</b>	<b>21</b>
<b>5</b>	<b>Paramètres généraux .....</b>	<b>23</b>
5.1	Régler l'OSD .....	23
5.2	Configuration du logo de marque.....	23
5.3	Prévention contre les dommages du capteur thermique .....	24
5.4	Capture et vidéo .....	24
5.4.1	Capter une image .....	24
5.4.2	Réglage audio .....	25
5.4.3	Enregistrer une vidéo.....	25
5.5	Suivi de point chaud .....	26

# Manuel d'utilisation du monoculaire thermique

---

5.6	Exportation des fichiers .....	26
5.6.1	Exportation des fichiers à l'aide de HIKMICRO Sight .....	26
5.6.2	Exportation de fichiers sur un ordinateur .....	27
<b>6</b>	<b>Paramètres système.....</b>	<b>29</b>
6.1	Réglage de la date .....	29
6.2	Synchroniser l'heure .....	29
6.3	Réglage de la langue .....	29
6.4	Définir les unités de mesure .....	30
6.5	Sortie CVBS.....	30
6.6	Enregistrer le journal de diagnostic.....	31
6.7	Affichage des informations sur l'appareil.....	32
6.8	Restaurer l'appareil .....	32
6.9	Réinitialiser l'appareil .....	32
<b>7</b>	<b>Foire aux questions .....</b>	<b>34</b>
7.1	Pourquoi l'indicateur de charge clignote-t-il de manière incorrecte ? .....	34
7.2	Pourquoi le voyant d'alimentation est-il éteint ?.....	34
7.3	L'image est floue, comment puis-je la corriger ?.....	34
7.4	La capture ou l'enregistrement ne fonctionne pas. Quel est le problème ? .....	34
7.5	Pourquoi l'ordinateur ne détecte-t-il pas l'appareil ? .....	34

# 1 Vue d'ensemble

Le monoculaire thermique HIKMICRO LYNX 2.0 est équipé d'un détecteur infrarouge puissant et d'un écran OLED 1024 × 768. Sa haute sensibilité thermique inférieure à 20 mK NETD garantit une qualité d'image parfaite avec une reconnaissance des détails même dans les conditions météorologiques les plus difficiles. Il peut s'utiliser principalement lors de la chasse en forêt et dans les champs, l'observation des oiseaux, la recherche d'animaux et les scénarios de sauvetage.

## 1.1 Fonction principale

- **Suivi de point chaud** : L'appareil peut mesurer la température la plus élevée d'une scène et marquer sa position. Cette fonction varie en fonction des différents modèles de caméras.
- **Arrêt automatique de l'écran** : Cette fonction permet à l'appareil de passer en mode veille/réactivation par un simple changement d'angle. Cette fonction permet d'assombrir l'écran pour économiser de l'énergie et augmenter l'autonomie de la batterie.
- **Vidéo et instantané** : Le module de mémoire intégré prend en charge l'enregistrement vidéo et la capture d'instantanés.
- **Connexion à l'application** : Il est capable de prendre des instantanés et d'enregistrer des vidéos et ses paramètres peuvent être réglés par le biais de l'application HIKMICRO Sight une fois qu'il a été connecté à votre téléphone en utilisant le point d'accès.

## 1.2 Apparence



### Remarque

- L'apparence peut varier selon les modèles. Veuillez vous référer au produit réel.
  - Les images de ce manuel ne sont données qu'à titre d'illustration. Veuillez vous référer au produit réel.
-

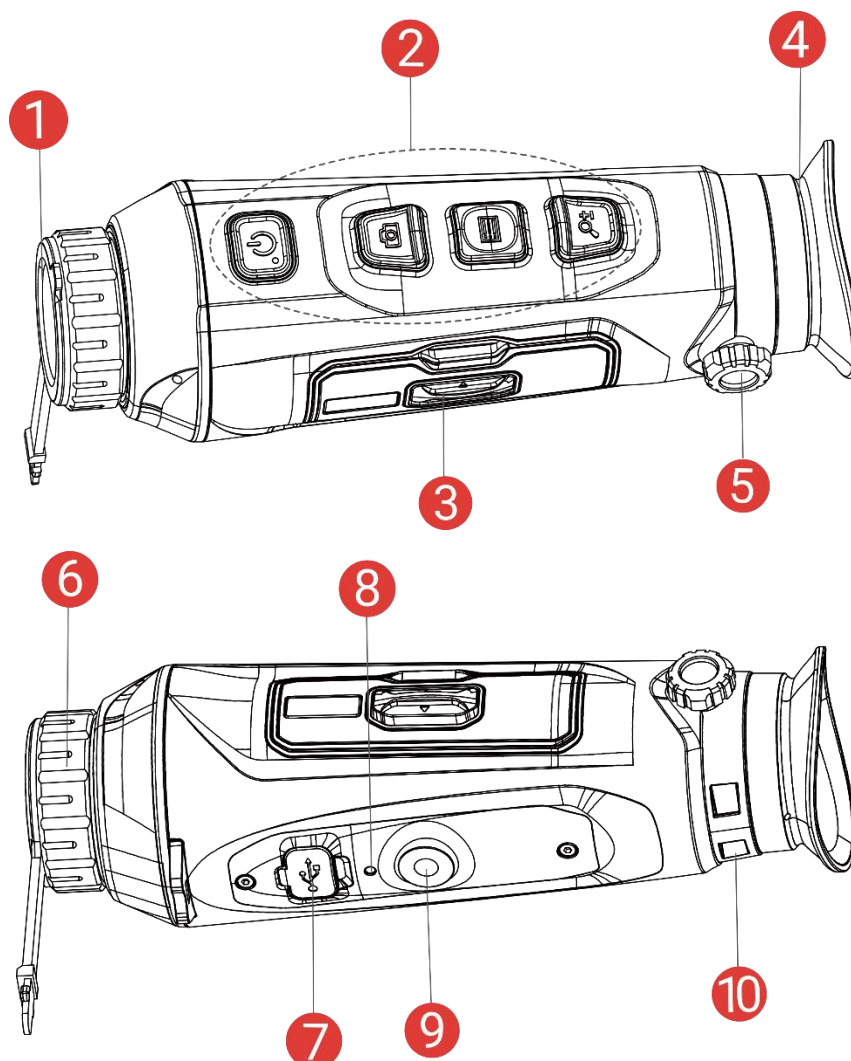

Figure 1-1 Apparence





Tableau 1-1 Description des boutons et composants

N°	Composant	Description
1	Cache d'objectif	Protège l'objectif.
2	Touches	Permet de régler les fonctions et les paramètres.
3	Compartiment à pile	Permet d'accueillir la batterie.
4	Oculaire de visée	Pièce placée le plus près de l'œil pour voir la cible.
5	Molette d'ajustement du dioptre	Permet d'ajuster le réglage dioptrique.
6	Bague de mise au point	Permet d'ajuster la mise au point pour obtenir des cibles nettes.

7	Interface type-C	Permet d'alimenter l'appareil ou de transmettre les données à l'aide d'un câble de type C.
8	Indicateur de chargement	Indique l'état de charge de l'appareil. <ul style="list-style-type: none"> <li>● Clignotement rouge et vert : Une erreur s'est produite.</li> <li>● Rouge fixe : charge en cours.</li> <li>● Vert fixe : charge terminée.</li> </ul>
9	Fixation pour trépied	Permet de monter un trépied.
10	Trou pour dragonne	Permet de fixer la dragonne.

### Description des boutons

Tableau 1-2 Description des boutons

Icône	Bouton	Fonction
	Alimentation	<ul style="list-style-type: none"> <li>● Pression courte : mode veille/réactivation de l'appareil.</li> <li>● Maintenir enfoncé : mise en marche/arrêt.</li> </ul>
	Capturer	<p>En dehors du menu Mode :</p> <ul style="list-style-type: none"> <li>● Pression courte : capturer des instantanés.</li> <li>● Maintenir enfoncé : démarrer/arrêter l'enregistrement vidéo.</li> </ul> <p>Dans le menu Mode : Appuyez dessus pour un déplacement vers le haut.</p>
	Mode	<p>En dehors du menu Mode :</p> <ul style="list-style-type: none"> <li>● Pression courte : changer de palette.</li> <li>● Maintenir enfoncé : accéder au menu.</li> </ul> <p>Dans le menu Mode :</p> <ul style="list-style-type: none"> <li>● Pression courte : confirmer/définir des paramètres.</li> <li>● Maintenir enfoncé : Enregistrer et quitter le menu.</li> </ul>
	Zoom	<p>En dehors du menu Mode :</p> <ul style="list-style-type: none"> <li>● Pression courte : modifier le zoom numérique.</li> <li>● Maintenir enfoncé : corriger la non-uniformité de l'affichage (FFC).</li> </ul> <p>Dans le menu Mode : appuyez dessus pour un déplacement vers le bas.</p>



### Remarque

- L'indicateur d'alimentation reste rouge fixe lorsque l'appareil est en marche.
  - Lorsque la fonction d'arrêt automatique de l'écran est activée, si vous appuyez sur  pour passer en mode Veille, vous pouvez également incliner ou faire pivoter l'appareil pour le réactiver. Pour plus d'informations, reportez-vous à la section ***Arrêt automatique de l'écran.***
-

## 2 Préparation

### 2.1 Installation de la batterie

#### 2.1.1 Instructions concernant la pile et les batteries

- Retirez la pile externe si vous prévoyez de ne pas utiliser l'appareil pendant longtemps.
- La batterie rechargeable externe est de type 18650 et sa taille doit être de 19 mm × 70 mm. La tension nominale est de 3,6 V et la capacité de la batterie est de 3 200 mAh.
- Pour garantir une meilleure conductivité, si le couvercle du compartiment à batterie est sale, utilisez un chiffon propre pour essuyer le fil.

#### 2.1.2 Installation de la pile

Insérez la batterie dans le compartiment de la batterie.

##### *Procédure*

1. Faites glisser le dispositif de fermeture du couvercle du compartiment à batterie, comme illustré par la flèche.

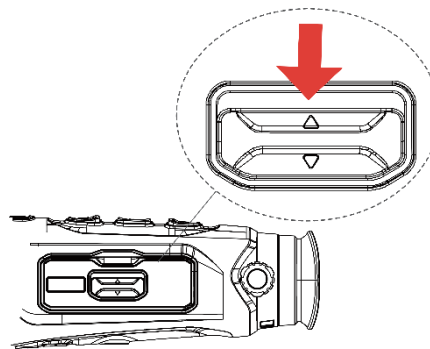

Figure 2-1 Ouverture du couvercle

2. Ouvrez le couvercle, puis insérez la batterie dans le compartiment en veillant à respecter le pôle positif et le pôle négatif.



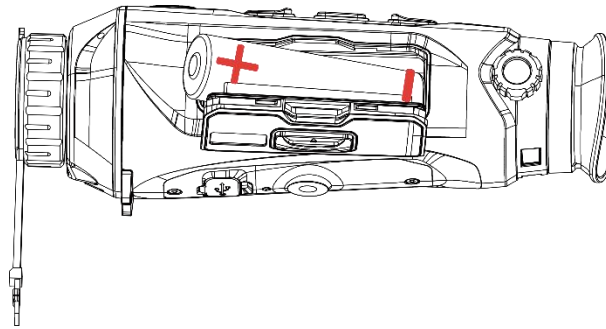

Figure 2-2 Insérer la batterie

3. Fermez le couvercle du compartiment, puis verrouillez-le.

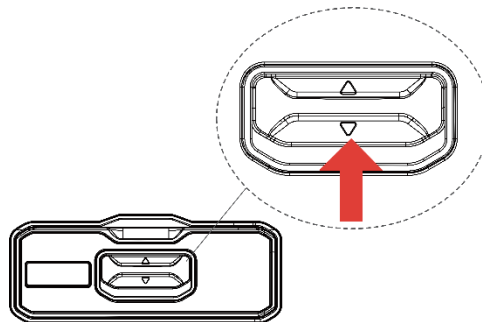

Figure 2-3 Fermeture du couvercle

## 2.2 Connexion par câble

### *Avant de commencer*

Assurez-vous que la batterie est installée dans l'appareil.

Pour mettre l'appareil sous tension, connectez un câble type-C entre l'appareil et l'adaptateur d'alimentation. Vous pouvez également raccorder l'appareil à un ordinateur pour exporter les fichiers.

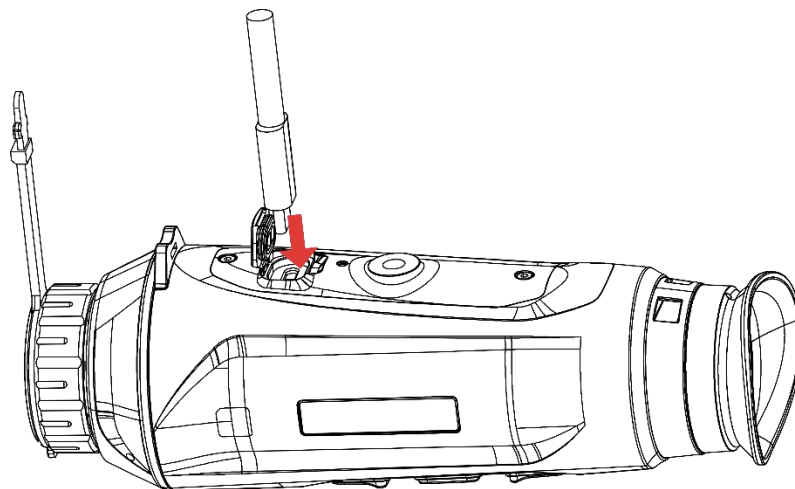

Figure 2-4 Connexion par câble



### Remarque

- Chargez l'appareil pendant au moins 6 heures avant la première utilisation.
  - Pour charger la batterie, utilisez également le chargeur de batterie.
  - La température de charge doit être comprise entre 0 °C et 45 °C.
- 

## 2.3 Allumer/éteindre

### Allumer

Lorsque l'appareil est alimenté par un câble ou que la batterie est suffisamment chargée, appuyez longuement sur  pour allumer l'appareil.

### Éteindre

Une fois l'appareil allumé, maintenez la touche  enfoncée pour éteindre l'appareil.













### Remarque

- Un compte à rebours s'affiche lorsque vous éteignez l'appareil. Appuyez sur n'importe quelle touche pour interrompre le compte à rebours et annulez l'arrêt.
  - L'arrêt automatique en cas de batteries épuisées ne peut pas être annulé.
- 

### Arrêt automatique

Vous pouvez définir le délai de mise hors tension automatique de votre appareil.



#### *Procédure*

1. Maintenez la touche  enfoncée pour afficher le menu.
  2. Accédez à  **Paramètres avancés**, puis sélectionnez  **Paramètres généraux**.
  3. Appuyez sur  ou sur  pour sélectionner , puis sur  pour accéder à l'interface de configuration.
  4. Appuyez sur  ou  pour sélectionner le délai avant arrêt automatique souhaité, puis appuyez sur  pour confirmer.
-

5. Maintenez la touche  enfoncée pour enregistrer et sortir du menu.











### Remarque

- Reportez-vous à l'icône de batterie pour connaître l'état des batteries. L'icône  indique que les batteries sont complètement rechargées. L'icône  indique que les batteries sont faibles. L'icône  indique un problème de chargement des batteries.
  - Dès que l'alerte de batterie faible apparaît, rechargez les batteries.
  - L'arrêt automatique ne se produit que lorsque l'appareil passe en mode veille et que ce dernier n'est pas connecté au même moment à l'application HIKMICRO Sight.
  - Le compte à rebours d'arrêt automatique débute quand l'appareil repasse en mode veille ou s'il est redémarré.
- 

## 2.4 Arrêt automatique de l'écran

La fonction Arrêt automatique de l'écran permet d'assombrir l'écran pour économiser de l'énergie et augmenter l'autonomie de la batterie.

### Procédure

1. Activation de l'arrêt automatique de l'écran.
  - 1) Maintenez la touche  enfoncée pour afficher le menu.
  - 2) Accédez à  **Paramètres avancés**, et appuyez sur  ou  pour sélectionner .
  - 3) Appuyez sur  pour activer l'arrêt automatique de l'écran.
  - 4) Maintenez la touche  enfoncée pour enregistrer les paramètres et sortir du menu.
2. Vous pouvez utiliser l'une des méthodes suivantes pour passer en mode Veille lorsque l'écran est allumé :
  - Inclinez l'appareil vers le bas de plus de 70°.
  - Tourner l'appareil horizontalement de plus de 75°.
  - Maintenez l'appareil immobile et ne le bougez pas pendant 5 minutes.
3. Vous pouvez utiliser l'une des méthodes suivantes pour activer l'appareil lorsque l'écran est allumé :
  - Inclinez l'appareil vers le bas de 0° à 60° ou vers le haut.
  - Faites pivoter l'appareil horizontalement de 0° à 70°.
  - Appuyez sur  pour réactiver l'appareil.



## Remarque

Après avoir activé l'arrêt automatique de l'écran, lorsque vous accédez au menu, l'arrêt automatique de l'écran ne prend effet que lorsque vous quittez le menu.

---

## 2.5 Description du menu

Depuis l'interface de vue en direct, maintenez enfoncé pour afficher le menu.

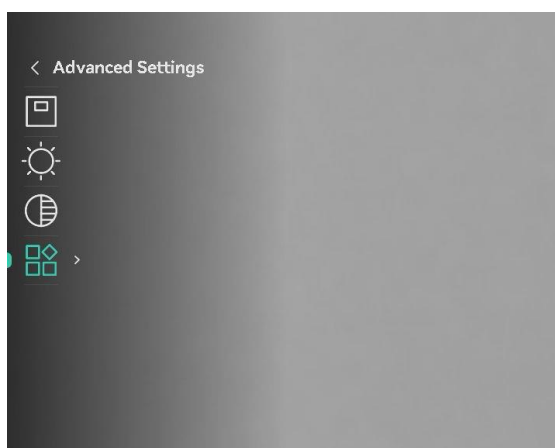

Figure 2-5 Description du menu

## 2.6 Connexion à l'application

Connectez l'appareil à l'application HIKMICRO Sight à l'aide du point d'accès. Vous pourrez ensuite prendre des photos, enregistrer des vidéos ou configurer les paramètres à partir de votre téléphone.

### *Procédure*

1. Recherchez HIKMICRO dans l'App Store (système iOS) ou Google Play™ (système Android) pour la télécharger, ou scannez le code QR pour la télécharger et l'installer.









Système Android



Système iOS

2. Maintenez la touche enfoncée pour afficher le menu.

3. Accédez à  **Paramètres avancés**, et appuyez sur  ou  pour sélectionner .
4. Appuyez sur  pour accéder à l'interface de réglage.
5. Appuyez sur  ou  pour sélectionner **Point d'accès**. La fonction Point d'accès est activée.
6. Activez le réseau local sans fil de votre téléphone et connectez-le au point d'accès.
  - Nom du point d'accès : HIKMICRO\_N° de série
  - Mot de passe du point d'accès : Accédez à **Point d'accès** dans le menu pour vérifier le mot de passe.
7. Ouvrez l'application et connectez votre téléphone à l'appareil. Vous pouvez afficher l'interface de l'appareil sur votre téléphone.



### Remarque

- L'appareil ne se connectera pas à l'application si vous saisissez plusieurs fois un mot de passe incorrect. Reportez-vous au paragraphe **Réinitialiser l'appareil** pour réinitialiser l'appareil et vous connecter à nouveau à l'application.
  - Si le mot de passe ne s'affiche pas, veuillez mettre à jour l'appareil vers la dernière version. Ou saisissez le numéro de série comme mot de passe.
- 

## 2.7 État du micrologiciel

### 2.7.1 Contrôle de l'état du micrologiciel

#### *Procédure*

1. Lancez HIKMICRO Sight et connectez votre appareil à l'application.
2. Vérifiez si l'interface de gestion de l'appareil affiche une invite de mise à niveau. Si aucune invite de mise à niveau ne s'affiche, alors vous avez la dernière version du micrologiciel. Sinon, le micrologiciel n'est pas à jour.

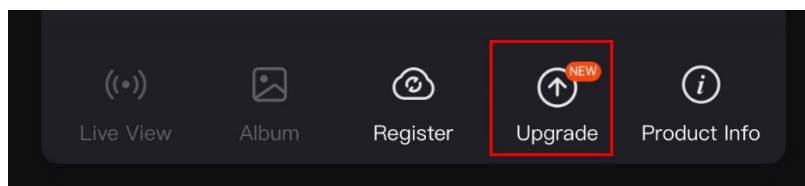

Figure 2-6 Contrôle de l'état du micrologiciel

3. (Facultatif) Si le micrologiciel n'est pas à jour, effectuez la mise à niveau de l'appareil. Voir *Mise à niveau de l'appareil*.

### 2.7.2 Mise à niveau de l'appareil

#### Mise à niveau de l'appareil à l'aide de HIKMICRO Sight

##### *Procédure*

1. Lancez l'application HIKMICRO Sight, puis connectez votre appareil à l'application.
2. Appuyez sur l'invite de mise à niveau pour accéder à l'interface de mise à niveau du micrologiciel.
3. Appuyez sur **Mettre à niveau** pour démarrer la mise à niveau.



##### **Remarque**

L'opération de mise à niveau peut varier en raison des mises à jour de l'application. Veuillez vous reporter à la version réelle de l'application à titre de référence.









---

#### Mise à niveau de l'appareil à l'aide d'un ordinateur

##### *Avant de commencer*

Veillez d'abord vous procurer le package de mise à niveau.

##### *Procédure*

1. Maintenez la touche  enfoncée pour afficher le menu.
2. Accédez à  **Paramètres avancés**, puis sélectionnez   
**Paramètres des fonctions**.
3. Appuyez sur  ou sur  pour sélectionner , puis sur  pour accéder à l'interface de configuration.
4. Appuyez sur  ou sur  pour sélectionner la **clé USB**.
5. Connectez l'appareil à votre ordinateur à l'aide d'un câble.
6. Ouvrez le lecteur détecté, puis copiez le fichier de mise à niveau et collez-le dans le répertoire racine de l'appareil.
7. Déconnectez l'appareil de votre ordinateur.
8. Redémarrez l'appareil, pour exécuter automatiquement la mise à niveau de l'appareil. Le processus de mise à niveau sera affiché dans

l'interface principale.

---



### **Mise en garde**

Lors de la transmission du package de mise à niveau, assurez-vous que l'appareil est connecté à votre ordinateur. Sinon, vous risquez que la mise à niveau échoue inutilement, e corrompe le microprogramme, etc.

---

## 3 Paramètres d'image

Vous pouvez régler les palettes, la luminosité, les scènes et les corrections FFC (correction de champ plat) et DPC (correction de pixel défectueux) pour améliorer la qualité de l'image.

### 3.1 Réglage du dioptre

Assurez-vous que l'oculaire couvre votre œil et visez la cible. Tournez le bouton de réglage de dioptrie jusqu'à ce que le texte ou l'image de l'OSD devienne clair.

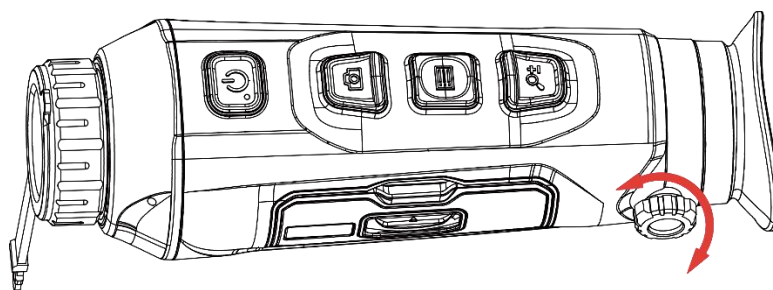

Figure 3-1 Réglage du dioptre



#### Remarque

Lors du réglage du dioptre, NE touchez PAS la surface de l'objectif pour éviter de le salir.

---

### 3.2 Réglage de la mise au point

Tournez doucement la bague de mise au point pour régler la mise au point de la lentille de l'objectif.

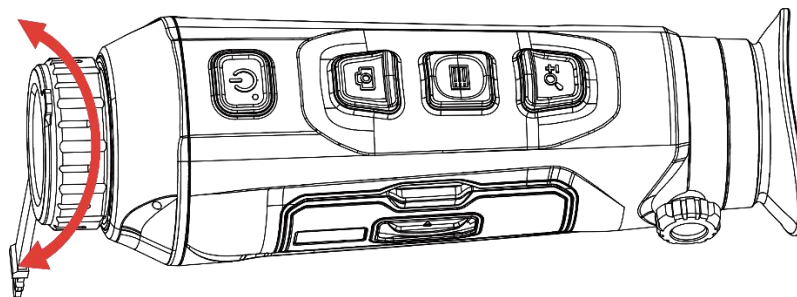

Figure 3-2 Réglage de la mise au point



#### Remarque

- Pendant la mise au point, ne touchez pas la surface de l'objectif pour ne
-











pas souiller l'objectif.

- Cette fonction varie en fonction des différents modèles de caméras.
- 

### 3.3 Réglage la luminosité









Régalez la luminosité de l'affichage de l'écran depuis le menu.

#### *Procédure*

1. Maintenez la touche  enfoncée pour afficher le menu.
2. Appuyez sur  ou  pour sélectionner  puis appuyez sur  pour confirmer.
3. Appuyez sur  ou  pour régler la luminosité de l'affichage.
4. Maintenez la touche  enfoncée pour enregistrer les paramètres et sortir du menu.









### 3.4 Réglage le contraste

#### *Procédure*

1. Maintenez la touche  enfoncée pour afficher le menu.
2. Appuyez sur  ou  pour sélectionner  puis appuyez sur  pour confirmer.
3. Appuyez sur  ou  pour régler le contraste.
4. Maintenez la touche  enfoncée pour enregistrer les paramètres et sortir du menu.

### 3.5 Réglage des nuances

#### *Procédure*

1. Maintenez la touche  enfoncée pour afficher le menu.
2. Accédez à  **Paramètres avancés**, et appuyez sur  ou  pour sélectionner .
3. Appuyez sur  pour confirmer et appuyez sur  ou  pour sélectionner une nuance. Sélectionnez une option entre **Chaud** et **Froid**.
4. Maintenez la touche  enfoncée pour enregistrer et sortir du menu.



Chaud



Froide

Figure 3-3 Réglage des nuances

## 3.6 Réglage de la netteté

### *Procédure*









1. Maintenez la touche  enfoncée pour afficher le menu.
2. Accédez à  Paramètres avancés, et appuyez sur  ou  pour sélectionner .
3. Appuyez sur  pour confirmer et appuyez sur  ou  pour régler la netteté.
4. Maintenez la touche  enfoncée pour enregistrer et sortir du menu.











Figure 3-4 Comparaison des réglages de netteté

## 3.7 Sélection de la scène

Vous pouvez sélectionner la scène appropriée en fonction de la scène d'utilisation réelle pour améliorer l'effet d'affichage.

### *Procédure*

1. Maintenez la touche  enfoncée pour afficher le menu.
2. Accédez à  **Paramètres avancés**, et appuyez sur  ou  pour sélectionner .
3. Appuyez sur  pour accéder à l'interface de réglage.
4. Appuyez sur  ou  pour changer de scène.
  - **Détection** : l'option se réfère au mode détection qui est recommandé pour une scène normale.
  - **Jungle** : l'option se réfère au mode jungle qui est recommandé pour la chasse.
5. Maintenez la touche  enfoncée pour enregistrer les paramètres et sortir du menu.

### 3.8 Définir les palettes

Sélectionnez une palette parmi les différentes options pour afficher une scène identique avec différents effets. Appuyez sur  dans l'interface de vue en direct pour changer de palette.

#### Blanc chaud

Les éléments chauds sont représentés sur l'affichage par des couleurs claires. Plus la température est élevée, plus les couleurs sont lumineuses.



#### Noir chaud

Les éléments chauds sont représentés sur l'affichage par des couleurs sombres. Plus la température est élevée, plus les couleurs sont sombres.



### Rouge chaud

Les éléments chauds sont représentés sur l'affichage par des couleurs rouges. Plus la température est élevée, plus les couleurs sont rouges.



### Fusion

Selon les niveaux de température élevée ou basse, l'image est colorée en blanc, jaune, rouge, de rose à violet.



## 3.9 Réglage du mode Image incrustée

### Procédure







1. Maintenez la touche  enfoncée pour afficher le menu.
2. Appuyez sur  ou  pour sélectionner  .
3. Appuyez sur  pour activer ou désactiver le mode PIP. Les détails s'affichent en haut au centre de l'affichage.
4. Maintenez  enfoncé pour enregistrer les réglages et quitter.



Figure 3-5 Réglage du mode PiP



### Remarque

- Si la fonction PIP est activée, le zoom sera uniquement effectué sur l'affichage PIP lorsque vous réglerez le rapport du zoom numérique.
  - La vue PIP affiche temporairement le facteur de zoom lors du réglage du zoom numérique de l'appareil.
- 

## 3.10 Ajuster le zoom numérique

Vous pouvez effectuer un zoom avant/arrière sur l'image à l'aide de cette fonction. Appuyez sur  dans l'interface de vue en direct pour basculer entre les niveaux de zoom numérique 1x, 2x, 4x et 8x.



### Remarque













Lorsque vous changez de facteur de zoom numérique, l'interface de gauche affiche l'agrandissement réel (agrandissement réel = agrandissement optique de l'objectif × facteur de zoom numérique). Par exemple, pour un agrandissement optique de l'objectif de 2,8x et un niveau de zoom numérique de 2x, l'agrandissement réel est de 5,6x.

---

## 3.11 Correction de champ plat

Cette fonction permet de corriger un affichage non uniforme.

### *Procédure*

1. Maintenez la touche  enfoncée pour afficher le menu.
2. Accédez à  **Paramètres avancés**, puis sélectionnez   
**Paramètres des fonctions**.
3. Appuyez sur  ou sur  pour sélectionner , puis sur  pour accéder à l'interface de configuration.
4. Appuyez sur  ou  pour changer de mode FFC.
  - **FFC manuel** : Maintenez  enfoncé dans la vue en direct pour corriger la non-uniformité de l'affichage.
  - **FFC automatique** : l'appareil exécute automatiquement la fonction FFC selon les horaires définis au moment de la mise en marche de la caméra.
  - **Externe** : Fermez le cache d'objectif, puis maintenez  enfoncé dans la vue en direct pour corriger la non-uniformité de l'affichage.
5. Maintenez  enfoncé pour enregistrer les réglages et quitter.



### **Remarque**









Le compte à rebours commence avant que l'appareil effectue automatiquement la correction de champ plat (FFC).

---





## 3.12 Correction de pixel défectueux

L'appareil est en mesure de corriger les pixels défectueux de l'écran qui ne donnent pas les résultats escomptés.

### *Procédure*

1. Maintenez la touche  enfoncée pour afficher le menu.
2. Accédez à  **Paramètres avancés**, puis sélectionnez   
**Paramètres des fonctions**.
3. Appuyez sur  ou sur  pour sélectionner , puis sur  pour accéder à l'interface de configuration DPC.
4. Appuyez sur  pour sélectionner **L'axe X ou Y**. Si vous sélectionnez

**axe X**, le curseur se déplace de gauche à droite. Si vous sélectionnez **axe Y**, le curseur se déplace de haut en bas.

5. Appuyez sur  ou  pour définir les coordonnées jusqu'à ce que le curseur atteigne le pixel défectueux.
6. Appuyez deux fois sur  pour corriger le pixel défectueux.
7. Maintenez  enfoncé pour enregistrer les réglages et quitter.

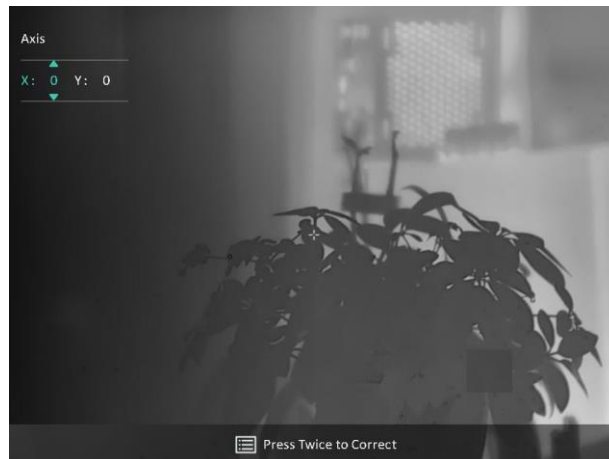

Figure 3-6 Correction de pixel défectueux



### Remarque

- Vous pouvez agrandir et afficher le pixel défectueux dans la partie inférieure droit de l'interface.
  - Si OSD couvre le pixel défectueux, déplacez le curseur pour atteindre le pixel défectueux. L'affichage s'adapte automatiquement.
-













## 4 Mesure de distance

L'appareil peut détecter la distance entre la cible et la position d'observation.

### *Avant de commencer*

Pour bien mesurer la distance, gardez les mains fermes et une position stable. Sinon, la mesure sera moins précise.

### *Procédure*



1. Maintenez la touche  enfoncée pour afficher le menu.
2. Accédez à  **Paramètres avancés** et à  ou  pour sélectionner . Appuyez sur  pour accéder à l'interface de réglage.
3. Définissez les paramètres de la cible.
  - 1) Appuyez sur  pour accéder à l'interface de réglage. Appuyez sur  ou  pour sélectionner la cible à partir de **Cerf, Gris Loup, Ours brun, et Personnaliser**.
  - 2) Appuyez sur  pour accéder à l'interface de configuration de la hauteur de cible. Appuyez sur  pour passer à un autre chiffre, puis appuyez sur  ou  pour changer la valeur.



### **Remarque**

Les hauteurs disponibles varient entre 0,1 m et 9,0 m.

---

- 3) Appuyez longuement sur  pour enregistrer les paramètres et revenir à l'interface de mesure de distance.
4. Alignez le centre de la marque supérieure sur le bord de la partie supérieure de la cible, puis appuyez sur  pour confirmer.
5. Alignez le centre de la marque inférieure sur le bord inférieur de la cible, puis appuyez sur  pour confirmer.

### *Résultat*

La partie supérieure droite de l'image affiche le résultat de la mesure de distance et la hauteur de la cible.



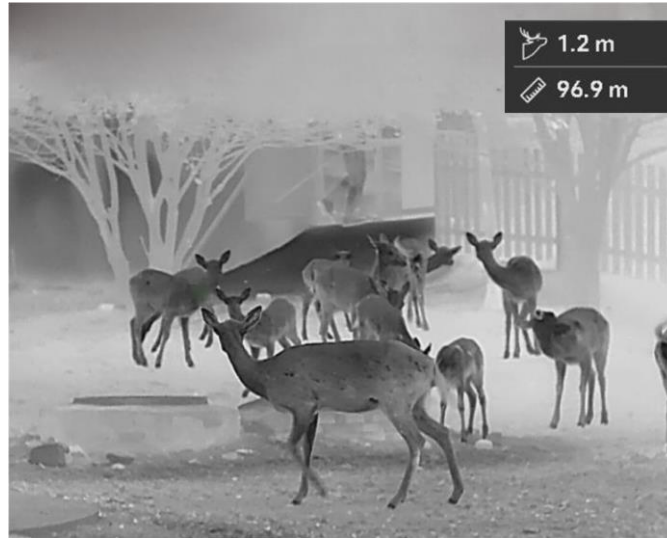











Figure 4-1 Résultat de la mesure

## 5 Paramètres généraux

### 5.1 Régler l'OSD

Cette fonction permet d'afficher ou de masquer les informations qui apparaissent à l'écran dans l'interface de la vue en direct.

#### *Procédure*

1. Maintenez la touche  enfoncée pour afficher le menu.
2. Accédez à  **Paramètres avancés**, puis sélectionnez  **Paramètres des fonctions**.
3. Appuyez sur  ou  pour sélectionner **OSD**, puis sur  pour accéder à l'interface de réglage de l'OSD.
4. Appuyer sur  ou  pour sélectionner **Heure, Date, ou OSD**, puis appuyez sur  pour activer ou désactiver l'affichage des informations OSD sélectionnées.
5. Maintenez la touche  enfoncée pour enregistrer et sortir du menu.



#### **Remarque**









Si vous activez l'option **OSD**, toutes les informations OSD dans la vue en direct ne seront pas affichées.

---

### 5.2 Configuration du logo de marque

Vous pouvez ajouter un logo de marque sur l'interface de la vue en direct, des instantanés et des vidéos.

#### *Procédure*

1. Maintenez la touche  enfoncée pour afficher le menu.
2. Accédez à  **Paramètres avancés**, puis sélectionnez  **Paramètres des fonctions**.
3. Appuyez sur  ou  pour sélectionner .
4. Appuyez sur la touche  pour activer **Logo de marque**.
5. Maintenez  enfoncé pour enregistrer les réglages et quitter.

#### *Résultat*

Le logo de marque s'affiche dans le coin inférieur gauche de l'image.

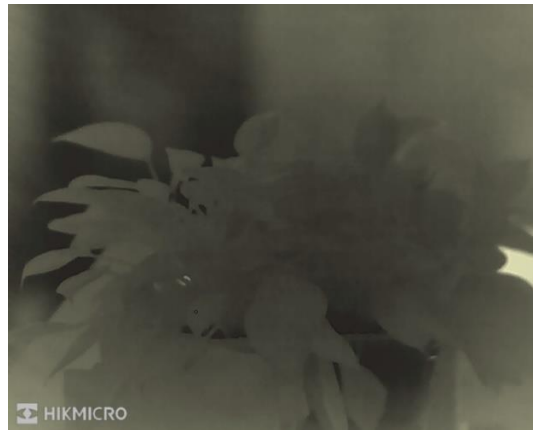









Figure 5-1 Affichage du logo de marque

### 5.3 Prévention contre les dommages du capteur thermique

Évitez l'exposition directe au soleil et activez la fonction de protection contre les dommages du capteur thermique.

#### *Procédure*

1. Maintenez la touche  enfoncée pour afficher le menu.
2. Accédez à  **Paramètres avancés**, puis sélectionnez  **Paramètres des fonctions**.
3. Appuyez sur  ou  pour sélectionner .
4. Appuyez sur  pour activer ou désactiver la fonction.
5. Maintenez la touche  enfoncée pour enregistrer les paramètres et sortir du menu.

### 5.4 Capture et vidéo

#### 5.4.1 Capturer une image

Depuis l'interface de vue en direct, appuyez sur  pour capturer une image.



#### **Remarque**

- Une fois la photo prise, l'image se fige pendant 1 s et un message







s'affiche à l'écran.

- Pour exporter les photos, reportez-vous à *Exportation des fichiers*.
- 

### 5.4.2 Réglage audio

Si vous activez la fonction Audio, le son sera enregistré avec la vidéo. Vous pouvez désactiver cette fonction lorsque le volume de la vidéo est trop élevé.

#### *Procédure*

1. Maintenez la touche  enfoncée pour afficher le menu.
2. Accédez à  **Paramètres avancés**, et appuyez sur  ou  pour sélectionner .
3. Appuyez sur  pour activer ou désactiver cette fonction.
4. Maintenez la touche  enfoncée pour enregistrer les paramètres et sortir du menu.

### 5.4.3 Enregistrer une vidéo

#### *Procédure*



1. Dans l'interface de vue en direct, maintenez  enfoncé pour démarrer l'enregistrement.



Figure 5-2 Début d'enregistrement







La partie supérieure gauche de l'image affiche des informations sur le temps d'enregistrement.

2. Maintenez  enfoncé pour arrêter l'enregistrement.

## 5.5 Suivi de point chaud

L'appareil peut détecter le point avec la température la plus élevée d'une scène et marquer sa position sur l'affichage.

### *Procédure*

1. Maintenez la touche  enfoncée pour afficher le menu.
2. Accédez à  **Paramètres avancés**, et appuyez sur  ou  pour sélectionner .
3. Appuyez sur  pour marquer la zone où la température est la plus élevée.

### *Résultat*



Lorsque vous activez cette fonction, l'icône  indique le point avec la température la plus élevée. Si la scène change, l'icône  se déplacera.



Figure 5-3 Suivi de point chaud

## 5.6 Exportation des fichiers

### 5.6.1 Exportation des fichiers à l'aide de HIKMICRO Sight

Accédez aux albums et exportez les fichiers de votre téléphone à l'aide de HIKMICRO Sight.

#### *Avant de commencer*

Installez HIKMICRO Sight sur votre téléphone mobile.

#### *Procédure*

1. Lancez HIKMICRO Sight et connectez votre appareil à l'application. Voir

### *Connexion à l'application.*

2. Appuyez sur **Média** pour accéder aux albums de l'appareil.

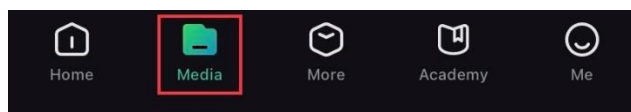

Figure 5-4 Accès aux albums de l'appareil

3. Appuyez sur **Local** ou **Appareil** pour afficher les photos et les vidéos.
  - **Local**: vous pouvez visualiser les fichiers capturés dans l'application.
  - **Appareil**: pour afficher les fichiers du dispositif actuel.



### **Remarque**

Des photos ou vidéos peuvent ne pas s'afficher dans **Appareil**. Veuillez balayer l'écran vers le bas pour actualiser la page.

---

4. Sélectionnez un fichier en appuyant dessus, puis appuyez sur **Télécharger** pour exporter le fichier vers les albums locaux de votre téléphone.



Figure 5-5 Exportation des fichiers



### **Remarque**

- Accédez à **Mon profil** -> **À propos** -> **Manuel d'utilisation** dans l'application pour afficher d'autres opérations détaillées.
  - Accédez également aux albums de l'appareil en appuyant sur l'icône en bas à gauche de l'interface de la vue en direct.
  - L'opération d'exportation peut varier en raison des mises à jour de l'application. Veuillez vous reporter à la version réelle de l'application à titre de référence.
- 









## 5.6.2 Exportation de fichiers sur un ordinateur

Cette fonction permet d'exporter les vidéos enregistrées et les photos prises.

### *Avant de commencer*

Assurez-vous que l'appareil est allumé au moment de la connexion du câble.

### *Procédure*

1. Maintenez la touche  enfoncée pour afficher le menu.
2. Accédez à  **Paramètres avancés**, puis sélectionnez  **Paramètres des fonctions**.
3. Appuyez sur  ou sur  pour sélectionner , puis sur  pour accéder à l'interface de configuration.
4. Appuyez sur  ou sur  pour sélectionner la **clé USB**.
5. Connectez l'appareil et le ordinateur à l'aide d'un câble.



### Remarque

Assurez-vous que l'appareil est allumé au moment de la connexion du câble.

---

6. Ouvrez l'explorateur de fichiers et sélectionnez le lecteur correspondant à l'appareil. Accédez au dossier DCIM et recherchez le dossier portant le nom de l'année et du mois de la capture. Par exemple, si vous avez pris une photo ou enregistré une vidéo en août 2024, accédez à **DCIM -> 202408** pour les récupérer.
7. Sélectionnez et copiez les fichiers sur votre ordinateur.
8. Déconnectez l'appareil de votre ordinateur.













### Remarque

- L'appareil affiche des images lorsque vous le connectez à un ordinateur. Cependant, les fonctions telles que l'enregistrement, la capture et le point d'accès sont désactivées.
  - À la première connexion de l'appareil à un ordinateur, le pilote de périphérique correspondant à l'appareil s'installera automatiquement.
-

## 6 Paramètres système

















### 6.1 Réglage de la date

#### *Procédure*

1. Maintenez la touche  enfoncée pour afficher le menu.
2. Accédez à  **Paramètres avancés**, puis sélectionnez   
**Paramètres généraux**.
3. Appuyez sur  ou sur  pour sélectionner , puis sur  pour accéder à l'interface de configuration.
4. Appuyez sur  pour sélectionner l'année, le mois ou le jour, puis appuyez sur  ou  pour changer la valeur.
5. Maintenez la touche  enfoncée pour enregistrer les paramètres et sortir du menu.

### 6.2 Synchroniser l'heure

#### *Étape*











1. Maintenez la touche  enfoncée pour afficher le menu.
2. Accédez à  **Paramètres avancés**, puis sélectionnez   
**Paramètres généraux**.
3. Appuyez sur  ou sur  pour sélectionner , puis sur  pour accéder à l'interface de configuration.
4. Appuyez sur  ou  pour changer le format de l'heure. Choisissez entre le format horaire 24 heures et 12 heures. Si vous sélectionnez le format 12 heures, appuyez sur , puis sur  ou  pour sélectionner AM ou PM.
5. Appuyez sur  pour sélectionner les heures ou les minutes, puis appuyez sur  ou  pour changer la valeur.
6. Maintenez la touche  enfoncée pour enregistrer les paramètres et sortir du menu.

### 6.3 Réglage de la langue



Sélectionnez la langue de l'affichage de l'appareil.











### *Procédure*

1. Maintenez la touche  enfoncée pour afficher le menu.
2. Accédez à  **Paramètres avancés**, puis sélectionnez   
**Paramètres généraux**.
3. Appuyez sur  ou sur  pour sélectionner , puis sur  pour accéder à l'interface de configuration.
4. Appuyez sur  ou  pour sélectionner la langue souhaitée, puis appuyez sur  pour confirmer.
5. Maintenez la touche  enfoncée pour enregistrer les paramètres et sortir du menu.

## 6.4 Définir les unités de mesure

Changez les unités de mesure de distance.

### *Procédure*

1. Maintenez la touche  enfoncée pour afficher le menu.
2. Accédez à  **Paramètres avancés**, puis sélectionnez   
**Paramètres généraux**.
3. Appuyez sur  ou sur  pour sélectionner , puis sur  pour accéder à l'interface de configuration.
4. Appuyez sur  ou  pour sélectionner l'unité souhaitée.
5. Maintenez la touche  enfoncée pour enregistrer les paramètres et sortir du menu.











## 6.5 Sortie CVBS

La sortie CVBS est utilisée pour déboguer l'appareil. Vous pouvez également afficher l'image de l'appareil à l'écran ou directement sur l'écran de l'appareil portable pour plus de détails.

### *Avant de commencer*

Connectez l'appareil et l'unité d'affichage à l'aide d'un câble USB vers CVBS.

### *Procédure*

1. Maintenez la touche  enfoncée pour afficher le menu.
2. Accédez à  **Paramètres avancés**, puis sélectionnez  **Paramètres des fonctions**.
3. Appuyez sur  ou  pour sélectionner .
4. Appuyez sur  pour accéder à l'interface de configuration.
5. Appuyez sur  ou  pour sélectionner **Analogique** pour activer la sortie CVBS.
6. Maintenez la touche  enfoncée pour enregistrer les paramètres et sortir du menu.



### **Remarque**









Le câble CVBS n'est pas inclus dans l'emballage. Veuillez l'acheter vous-même.

---

## 6.6 Enregistrer le journal de diagnostic

Cette fonction permet de collecter et d'enregistrer les journaux de fonctionnement de l'appareil à des fins de dépannage.

### *Procédure*

1. Maintenez la touche  enfoncée pour afficher le menu.
2. Accédez à  **Paramètres avancés**, puis sélectionnez  **Paramètres généraux**.
3. Appuyez sur  ou sur  pour sélectionner , puis appuyez sur  pour activer cette fonction. L'appareil commence à collecter et à enregistrer le journal de l'appareil.
4. Appuyez sur  pour désactiver la fonction lorsque la collecte du journal de diagnostic est terminée.











### **Remarque**

- Lors de la désactivation du journal de diagnostic, une invite apparaît sur l'interface indiquant la progression de la collecte du journal de diagnostic. Cette opération ne peut être interrompue. Une fois la collecte du journal terminée, l'invite disparaît.
-

- Si vous devez exporter les journaux vers les professionnels, ouvrez le disque de l'ordinateur pour copier et coller le fichier .tar.gz stocké dans le dossier des journaux dans le répertoire racine de l'appareil. Voir *Exportation de fichiers sur un ordinateur.*
- 

## 6.7 Affichage des informations sur l'appareil







### Procédure

1. Maintenez la touche  enfoncée pour afficher le menu.
2. Accédez à  **Paramètres avancés**, puis sélectionnez   
**Paramètres généraux.**
3. Appuyez sur  ou  pour sélectionner , puis appuyez sur  pour confirmer. Vous pouvez afficher les informations sur l'appareil, telles que la version, l'espace de stockage disponible et le numéro de série.
4. Maintenez la touche  enfoncée pour enregistrer les paramètres et sortir du menu.

## 6.8 Restaurer l'appareil

Cette fonction rétablit uniquement les paramètres de base de l'appareil, tels que la luminosité, le contraste et la fonction PIP, à leurs valeurs par défaut.







### Procédure

1. Maintenez la touche  enfoncée pour afficher le menu.
2. Accédez à  **Paramètres avancés**, puis sélectionnez   
**Paramètres généraux.**
3. Appuyez sur  ou  pour sélectionner . Appuyez sur  pour rétablir les valeurs par défaut de l'appareil en suivant les instructions du message qui s'affiche.

## 6.9 Réinitialiser l'appareil

Cette fonction efface tout le contenu et tous les paramètres, y compris les paramètres de base, le stockage et le mot de passe du point d'accès.

### *Procédure*

1. Maintenez la touche  enfoncée pour afficher le menu.
2. Accédez à  **Paramètres avancés**, puis sélectionnez   
**Paramètres généraux**.
3. Appuyez sur  ou  pour sélectionner . Appuyez sur  pour rétablir les valeurs par défaut de l'appareil en suivant les instructions du message qui s'affiche.

## 7 Foire aux questions

### 7.1 Pourquoi l'indicateur de charge clignote-t-il de manière incorrecte ?

Vérifiez les éléments suivants.

- Vérifiez si l'appareil est chargé avec un adaptateur électrique standard et si la température de charge est supérieure à 0 °C.
- Chargez l'appareil lorsqu'il est hors tension.

### 7.2 Pourquoi le voyant d'alimentation est-il éteint ?

Vérifiez le niveau des batteries de l'appareil. Vérifiez le voyant après avoir chargé l'appareil pendant 5 min.

### 7.3 L'image est floue, comment puis-je la corriger ?

Ajustez la bague de réglage dioptrique ou la bague de mise au point jusqu'à ce que l'image soit nette. Reportez-vous à *Réglage du dioptre* ou *Réglage de la mise au point*.

### 7.4 La capture ou l'enregistrement ne fonctionne pas. Quel est le problème ?

Vérifiez les éléments suivants.

- Si l'appareil est connecté à votre ordinateur. La prise de photo et l'enregistrement sont désactivés dans cette situation.
- Si l'espace de stockage est plein.
- Si le niveau des batteries est faible.

### 7.5 Pourquoi l'ordinateur ne détecte-t-il pas l'appareil ?

Vérifiez les éléments suivants.

- Si l'appareil est connecté à votre ordinateur par le câble fourni.

- Si vous utilisez d'autres câbles USB, vérifiez que la longueur du câble est inférieure à 1 m.
- Vérifiez si le mode de connexion USB de l'appareil est défini sur **clé USB**.

## Informations légales

© Hangzhou Microimage Software Co., Ltd. Tous droits réservés.

### À propos de ce manuel

Ce manuel fournit des instructions d'utilisation et de gestion du produit. Les images, les tableaux, les figures et toutes les autres informations ci-après ne sont données qu'à titre de description et d'explication. Les informations contenues dans ce manuel sont modifiables sans préavis, en raison d'une mise à jour d'un micrologiciel ou pour d'autres raisons. Veuillez trouver la dernière version de ce manuel sur le site Internet de HIKMICRO ([www.hikmicrotech.com](http://www.hikmicrotech.com)).

Veuillez utiliser ce mode d'emploi avec les conseils et l'assistance de professionnels spécialement formés dans la prise en charge de ce produit.

### Reconnaissance des marques de commerce



**HIKMICRO** Et les autres marques commerciales et logos de

HIKMICRO sont la propriété de HIKMICRO dans diverses juridictions.

Toutes les autres marques et tous les logos mentionnés appartiennent à leurs propriétaires respectifs.

### MENTIONS LÉGALES

DANS LES LIMITES AUTORISÉES PAR LA LOI EN VIGUEUR, LE PRÉSENT MANUEL ET LE PRODUIT DÉCRIT, AINSI QUE SON MATÉRIEL, SES LOGICIELS ET SES MICROLOGICIELS, SONT FOURNIS « EN L'ÉTAT » ET « AVEC CES FAIBLESSES ET ERREURS ». HIKMICRO NE FAIT AUCUNE GARANTIE, EXPLICITE OU IMPLICITE, Y COMPRIS, MAIS SANS S'Y LIMITER, DE QUALITÉ MARCHANDE, DE QUALITÉ SATISFAISANTE, OU D'ADÉQUATION À UN USAGE PARTICULIER. VOUS UTILISEZ LE PRODUIT À VOS PROPRES RISQUES. EN AUCUN CAS, HIKMICRO NE SERA TENU RESPONSABLE DE TOUT DOMMAGE SPÉCIAL, CONSÉCUTIF, ACCESSOIRE OU INDIRECT, Y COMPRIS, ENTRE AUTRES, LES DOMMAGES RELATIFS À LA PERTE DE PROFITS D'ENTREPRISE, À L'INTERRUPTION D'ACTIVITÉS COMMERCIALES, OU LA PERTE DES DONNÉES, LA CORRUPTION DES SYSTÈMES, OU LA PERTE DES DOCUMENTS, S'ILS SONT BASÉS SUR UNE VIOLATION DE CONTRAT, UNE FAUTE (Y COMPRIS LA NÉGLIGENCE), LA RESPONSABILITÉ EN MATIÈRE DE PRODUITS, OU AUTRE, EN RAPPORT AVEC L'UTILISATION DU PRODUIT, MÊME SI HIKMICRO A ÉTÉ INFORMÉ DE LA POSSIBILITÉ D'UN TEL DOMMAGE OU D'UNE TELLE PERTE.

VOUS RECONNAISSEZ QUE LA NATURE D'INTERNET EST SOURCE DE RISQUES DE SÉCURITÉ INHÉRENTS, ET HIKMICRO SE DÉGAGE DE TOUTE RESPONSABILITÉ EN CAS DE FONCTIONNEMENT ANORMAL, DIVULGATION D'INFORMATIONS CONFIDENTIELLES OU AUTRES DOMMAGES DÉCOULANT D'UNE CYBERATTAQUE, D'UN PIRATAGE INFORMATIQUE, D'UNE INFECTION PAR DES VIRUS, OU AUTRES RISQUES DE SÉCURITÉ LIÉS À INTERNET ; TOUTEFOIS, HIKMICRO FOURNIRA UNE ASSISTANCE TECHNIQUE DANS LES DÉLAIS SI NÉCESSAIRE.

VOUS ACCEPTEZ D'UTILISER CE PRODUIT CONFORMÉMENT À L'ENSEMBLE DES LOIS EN VIGUEUR. IL EST DE VOTRE RESPONSABILITÉ EXCLUSIVE DE VEILLER À CE QUE VOTRE UTILISATION SOIT CONFORME À LA LOI APPLICABLE. IL VOUS APPARTIENT SURTOUT D'UTILISER CE PRODUIT D'UNE MANIÈRE QUI NE PORTE PAS ATTEINTE AUX DROITS DE TIERS, Y COMPRIS, MAIS SANS S'Y LIMITER, LES DROITS DE PUBLICITÉ, LES DROITS DE PROPRIÉTÉ INTELLECTUELLE, OU LA PROTECTION DES DONNÉES ET D'AUTRES DROITS À LA VIE PRIVÉE. VOUS NE DEVEZ PAS UTILISER CE PRODUIT POUR LA CHASSE ILLÉGALE D'ANIMAUX, LA VIOLATION DE LA VIE PRIVÉE OU POUR TOUTE AUTRE FIN JUGÉE ILLÉGALE OU PRÉJUDICIALE À L'INTÉRÊT PUBLIC. VOUS NE DEVEZ PAS UTILISER CE PRODUIT POUR TOUTE UTILISATION FINALE INTERDITE, NOTAMMENT LA MISE AU POINT OU LA PRODUCTION D'ARMES DE DESTRUCTION MASSIVE, LA MISE AU POINT OU LA FABRICATION D'ARMES CHIMIQUES OU BIOLOGIQUES, LES ACTIVITÉS DANS LE CONTEXTE LIÉ AUX EXPLOSIFS NUCLÉAIRES OU AU CYCLE DU COMBUSTIBLE NUCLÉAIRE DANGEREUX, OU SOUTENANT LES VIOLATIONS DES DROITS DE L'HOMME.

EN CAS DE CONFLIT ENTRE CE MANUEL ET LES LOIS EN VIGUEUR, CES DERNIÈRES PRÉVALENT.



## Informations sur les réglementations

---

Ces clauses ne s'appliquent qu'aux produits portant la marque ou l'information correspondante.

---

### Déclaration de conformité UE



Ce produit et, le cas échéant, les accessoires qui l'accompagnent, sont estampillés « CE » et sont donc conformes aux normes européennes harmonisées en vigueur répertoriées sous la Directive 2014/30/UE (EMCD), la Directive 2014/35/UE (LVD), la Directive 2011/65/UE (RoHS) et la Directive 2014/53/UE.

Par la présente, Hangzhou Microimage Software Co., Ltd. déclare que cet appareil (se référer à l'étiquette) est conforme à la directive 2014/53/UE.

Le texte intégral de la Déclaration de conformité UE est disponible à l'adresse Internet suivante :

<https://www.hikmicrotech.com/en/support/download-center/declaration-of-conformity/>.

#### Bandes de fréquence et puissance (pour la CE)

Les bandes de fréquences et les limites nominales de la puissance d'émission (rayonnée ou conduite) applicables aux équipements radio suivants sont les suivantes :

Wi-Fi 2,4 GHz (2,4 GHz à 2,4835 GHz), 20 dBm

Pour les appareils sans adaptateur d'alimentation offert, utilisez l'adaptateur d'alimentation fourni par un fabricant qualifié. Reportez-vous aux spécifications du produit pour les dispositions nécessaires et détaillées en matière d'alimentation.

Pour les appareils sans batterie offerte, utilisez la batterie fournie par un fabricant qualifié. Reportez-vous aux spécifications du produit pour les détails concernant la pile.



Directive 2012/19/UE (directive DEEE) : Dans l'Union européenne, les produits portant ce pictogramme ne doivent pas être déposés dans une décharge municipale où le tri des déchets n'est pas pratiqué. Pour un recyclage adéquat, remettez ce produit à votre revendeur lors de l'achat d'un nouvel équipement équivalent, ou déposez-le dans un lieu de collecte prévu à cet effet. Pour de plus

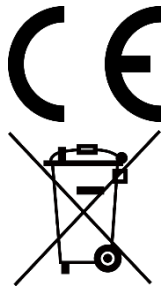

amples informations, visitez le site Web :  
[www.recyclethis.info](http://www.recyclethis.info)



Règlement (EU) 2023/1542 (Règlement relatif aux batteries) : Ce produit contient une batterie et est conforme au règlement (UE) 2023/1542. La batterie ne peut pas être déposée dans une déchèterie municipale où le tri des déchets n'est pas pratiqué, dans l'Union européenne. Pour plus de précisions sur la pile, reportez-vous à sa documentation. La batterie porte ce symbole qui peut inclure la mention cadmium (Cd) ou plomb (Pb). Pour la recycler correctement, renvoyez-la à votre revendeur ou déposez-la dans un point de collecte prévu à cet effet. Pour de plus amples informations, visitez le site Web :  
[www.recyclethis.info](http://www.recyclethis.info).

## Conventions des symboles

Les symboles que vous pouvez rencontrer dans ce document sont définis comme suit.

Symbole	Description
 <b>Remarque</b>	Fournit des informations supplémentaires pour souligner ou compléter des points importants du texte principal.
 <b>Mise en garde</b>	Indique une situation potentiellement dangereuse qui, si elle n'est pas évitée, pourra entraîner des dommages de l'équipement, des pertes de données, une dégradation des performances ou des résultats imprévisibles.
 <b>Danger</b>	Indique un danger avec un niveau de risque élevé qui, s'il n'est pas évité, entraînera la mort ou des blessures graves.

## Consignes de sécurité

L'objectif de ces instructions est de garantir que l'utilisateur soit en mesure d'utiliser correctement le produit sans danger ou dommage aux biens. Veuillez lire soigneusement toutes les consignes de sécurité avant d'utiliser l'appareil.

### Transport

- Gardez l'appareil dans son emballage d'origine ou dans un emballage similaire lors de son transport.
- Veuillez conserver l'emballage de l'appareil pour toute utilisation ultérieure. En cas de panne, vous devrez renvoyer l'appareil à l'usine dans son emballage d'origine. Le transport de l'appareil sans son emballage d'origine peut l'endommager, et l'entreprise se dégage de toute responsabilité dans ce cas.
- Ne pas faire tomber le produit ou le soumettre à un choc physique. Éloigner l'appareil d'interférences magnétiques.

### Alimentation électrique

- Si un adaptateur secteur est fourni dans l'emballage de l'appareil, n'utilisez que l'adaptateur fourni. Si aucun adaptateur secteur n'est fourni, assurez-vous que l'adaptateur secteur ou toute autre source d'alimentation est conforme à la source d'alimentation limitée. Reportez-vous à l'étiquette du produit pour connaître les paramètres de sortie de l'alimentation.
- Vérifiez que la prise est correctement branchée à la prise électrique.
- Pour éviter tout risque de surchauffe ou d'incendie dû à une surcharge, ne reliez PAS plusieurs appareils à un seul adaptateur d'alimentation.

### Batterie

- La batterie rechargeable externe est de type 18650 et sa taille doit être de 19 mm × 70 mm. La tension nominale est de 3,6 V CC et la capacité de la batterie est de 3 200 mAh.
- En cas de stockage à long terme de la pile, assurez-vous qu'elle est complètement chargée tous les six mois afin d'en conserver la qualité. Dans le cas contraire, elle pourrait se détériorer.
- ATTENTION : Il y a un risque d'explosion lorsque la batterie est remplacée par une batterie de type incorrect.
- Le remplacement de la pile par une pile du mauvais type peut conduire à l'annulation d'une protection (par exemple, dans le cas de certains types de piles au lithium).

- Ne jetez pas une pile au feu ou dans un four chaud, ni ne broyez mécaniquement ou découpez une pile, car cela pourrait engendrer une explosion.
- Ne laissez pas une pile dans un environnement ambiant extrêmement chaud, car vous encourez un risque d'explosion ou une fuite de liquide ou de gaz inflammable.
- N'exposez pas une pile à des pressions atmosphériques extrêmement basses, car vous encourez un risque d'explosion ou une fuite de liquide ou de gaz inflammable.
- Éliminez les piles usées conformément aux instructions.
- Pendant la recharge des batteries, vérifiez qu'il n'y a aucun matériau inflammable à moins de 2 m du chargeur.
- NE laissez PAS la batterie à portée des enfants.
- N'avalez PAS la pile pour éviter les risques de brûlures chimiques.
- Les piles de taille inappropriée ne peuvent pas être installées et peuvent provoquer un arrêt anormal.
- Veuillez acheter les batteries recommandées par le fabricant si nécessaire.
- Les batteries achetées par les utilisateurs doivent répondre aux normes internationales applicables à la sécurité des batteries (par exemple, les normes EN/IEC).
- La batterie intégrée ne peut pas être démontée. Veuillez contacter le fabricant pour réparation si nécessaire.
- Assurez-vous que la température de la pile est comprise entre 0 °C et 45 °C lors de la charge.
- NE placez PAS l'appareil avec sa batterie ni la batterie uniquement à proximité de source de chaleur ou de flammes. Ne l'exposez pas à la lumière directe du soleil.
- Ce produit contient une pile bouton. Si la pile bouton est avalée, celle-ci peut provoquer de graves brûlures internes en seulement 2 heures et entraîner la mort.
- Si le compartiment des piles ne peut pas être complètement refermé, cessez d'utiliser le produit et conservez-le hors de la portée des enfants.
- Si vous pensez que des piles ont été ingérées ou insérées à l'intérieur d'une partie du corps, consultez immédiatement un médecin.
- Cet appareil n'est pas adapté à un usage dans les endroits où des enfants sont susceptibles d'être présents.

### **Maintenance**

- Si le produit ne fonctionne pas correctement, contactez votre revendeur ou le centre de service le plus proche. Nous n'assumerons aucune

responsabilité concernant les problèmes causés par une réparation ou une opération de maintenance non autorisée.

- Assurez-vous que l'alimentation électrique a été coupée avant toute ouverture et réparation de l'appareil par un professionnel.
- Essuyez délicatement l'appareil à l'aide d'un chiffon propre imbibé d'une petite quantité d'éthanol, si nécessaire.
- Si l'appareil n'est pas utilisé conformément aux indications du fabricant, le dispositif de protection fourni par l'appareil peut être compromis.
- Nettoyez l'objectif à l'aide d'un chiffon doux et sec ou du papier essuie-tout pour éviter de le rayer.

### Environnement d'exploitation

- Assurez-vous que l'environnement d'exploitation répond aux exigences de l'appareil. La température de fonctionnement doit être comprise entre -30 °C et 55 °C et l'humidité de fonctionnement entre 5 % et 95 %.
- N'exposez PAS l'appareil à de puissants rayonnements électromagnétiques ou à des environnements poussiéreux.
- N'orientez PAS l'objectif vers le soleil ou toute autre source de lumière vive.
- Placez l'appareil dans un endroit sec et bien aéré.
- Évitez d'installer l'appareil sur une surface vibrante ou dans des lieux sujets aux chocs (vous risqueriez d'endommager l'appareil).

### Urgence

Si de la fumée, des odeurs ou du bruit s'échappent de l'appareil, mettez immédiatement l'appareil hors tension et débranchez le câble d'alimentation, puis contactez un centre de réparation.

### GARANTIE LIMITÉE

Scannez le code QR pour prendre connaissance de la politique de garantie du produit.



### Adresse de fabrication

Logement 313, Unité B, Bâtiment 2, 399 Danfeng Road, Sous-district de

Xixing, District de Binjiang, Hangzhou, Zhejiang 310052, Chine

Hangzhou Microimage Software Co., Ltd.

AVIS DE CONFORMITÉ : il est possible que les produits de la série thermique soient soumis à des contrôles d'exportation dans divers pays ou diverses régions, ce qui inclut, sans s'y limiter, les États-Unis, l'Union européenne, le Royaume-Uni ou d'autres pays membres de l'Arrangement de Wassenaar. Veuillez consulter votre expert professionnel en questions juridiques ou en conformité ou les autorités de votre gouvernement local pour toute exigence de permis d'exportation si vous prévoyez de transférer, d'exporter ou de réexporter des produits de la série thermique entre différents pays.



 Hikmicro Hunting.Global

 Hikmicro Hunting.Global

 HIKMICRO Outdoor

 HIKMICRO

 [www.hikmicrotech.com](http://www.hikmicrotech.com)

 [support@hikmicrotech.com](mailto:support@hikmicrotech.com)

UD39584B