

Manual del usuario

Monocular térmico

SERIE THUNDER 2.0

V5.5.110 202407



Contáctenos

CONTENIDO

1	Información general.....	1
1.1	Funciones principales	1
1.2	Apariencia.....	1
2	Preparación.....	5
2.1	Instalación de las pilas	5
2.1.1	Instrucciones sobre la batería.....	5
2.1.2	Cambiar la pila	5
2.2	Conexión del cable	6
2.3	Instalación del adaptador	7
2.4	Desconexión del adaptador	8
2.5	Encendido/Apagado	8
2.6	Configurar modo de ocular.....	9
2.7	Descripción del menú.....	9
2.7.1	Menú principal	9
2.7.2	Menú rápido	10
2.8	Conexión de la aplicación.....	11
2.9	Estado del firmware	12
2.9.1	Comprobar el estado del firmware	12
2.9.2	Actualizar dispositivo	12
2.10	Calibrar la imagen (Descripción general)	13
3	Ajustes de imagen	14
3.1	Ajuste del enfoque	14
3.2	Ajuste de intensidad de luz.....	14
3.3	Ajustar el contraste	15
3.4	Ajustar el tono	15
3.5	Ajustar la nitidez.....	15
3.6	Selección de la escena.....	16
3.7	Establecer una paleta.....	16
3.8	Corrección de píxeles defectuosos.....	18
3.9	Corrección de campo plano (FFC)	19
3.10	Calibrar la imagen	20
3.11	Establecer el modo de imagen sobre imagen (PiP).....	21
3.12	Ajustar el zoom digital	22
4	Medición de la distancia.....	23
5	Ajustes generales	25
5.1	Establecer la visualización en pantalla (OSD)	25
5.2	Establecer el logotipo de la marca.....	25
5.3	Prevención de combustión.....	26

Monocular térmico Manual del usuario

5.4	Capturar imágenes y vídeo	26
5.4.1	Capturar imágenes	26
5.4.2	Ajustar el audio	26
5.4.3	Grabar vídeo	27
5.4.4	Pregrabar vídeo.....	27
5.4.5	Seguimiento de calor.....	27
5.5	Exportar archivos	28
5.5.1	Exportar archivos con HIKMICRO Sight	28
5.5.2	Exportar archivos usando un PC.....	29
6	Ajustes del sistema	31
6.1	Ajustar la fecha.....	31
6.2	Sincronizar la hora.....	31
6.3	Establecer el idioma.....	31
6.4	Guardar registro de diagnóstico.....	32
6.5	Establecer la unidad.....	32
6.6	Ver la información del dispositivo.....	33
6.7	Restaurar dispositivo	33
6.8	Reiniciar dispositivo	33
7	Preguntas frecuentes	34
7.1	¿Por qué está apagado el monitor?	34
7.2	No puedo capturar imágenes ni grabar vídeo. ¿Cuál es el problema?.....	34
7.3	¿Por qué el ordenador no identifica el dispositivo?	34

1 Información general

El monocular térmico HIKMICRO THUNDER 2.0 presenta una alta sensibilidad térmica que garantiza el reconocimiento de los detalles incluso en condiciones meteorológicas adversas cuando el objeto y el entorno tiene una mínima diferencia de temperatura. Con un tiempo de funcionamiento ampliado, el monocular se aplica a actividades como el senderismo, la caza o la búsqueda y el rescate.

1.1 Funciones principales

- **Ajuste del brillo y del tono:** Es posible ajustar el brillo y el tono según las necesidades.
- **Seguimiento de calor:** El dispositivo puede detectar la temperatura más alta de la escena y marcar el punto. Esta función varía según el modelo de la cámara.
- **Grabación de audio y activada por retroceso:** El dispositivo graba audio y es compatible con la grabación activada por retroceso.
- **Calibración de la imagen:** Puede ajustar la posición de la ventana de la imagen según sea necesario. Consulte *Calibrar la imagen*.
- **Conexión de la aplicación:** El dispositivo puede tomar instantáneas, grabar vídeos y configurar parámetros mediante la aplicación HIKMICRO Sight una vez conectado a su teléfono por medio de un punto de acceso.

1.2 Apariencia

Hay dos tipos de dispositivos. La apariencia del dispositivo puede variar. Seleccione el tipo del producto real como referencia.



Nota

Las ilustraciones de este manual tienen únicamente una finalidad de demostración. Seleccione el tipo del producto real como referencia.



Figura 1-1 Apariencia I



Figura 1-2 Apariencia II

Tabla 1-1 Descripción de los componentes

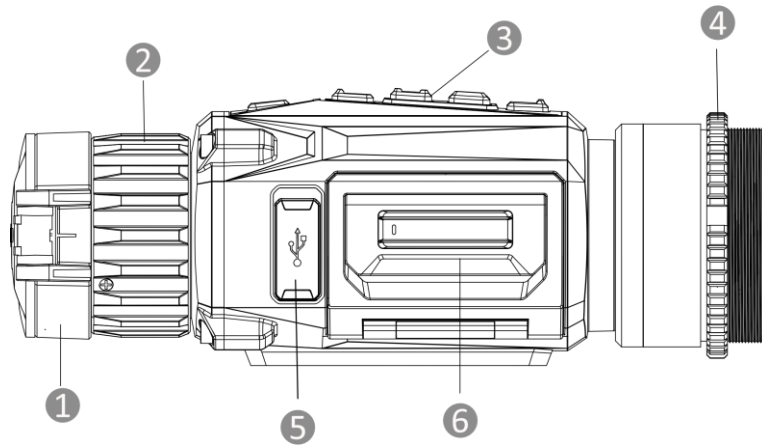
Núm.	Componente	Descripción
1	Tapa de la lente	Protege la lente.
2	Anillo/botón de enfoque	Ajusta el enfoque para captar objetivos claros.
3	Botones	Para ajustar las funciones y parámetros.
4	Anillo de sujeción	Sujeta el adaptador en su sitio.
5	Interfaz de tipo C	Conecta el dispositivo a la fuente de alimentación o transmite datos con un cable USB tipo C.
6	Compartimento de la batería	Alberga la batería.

Descripción de botones

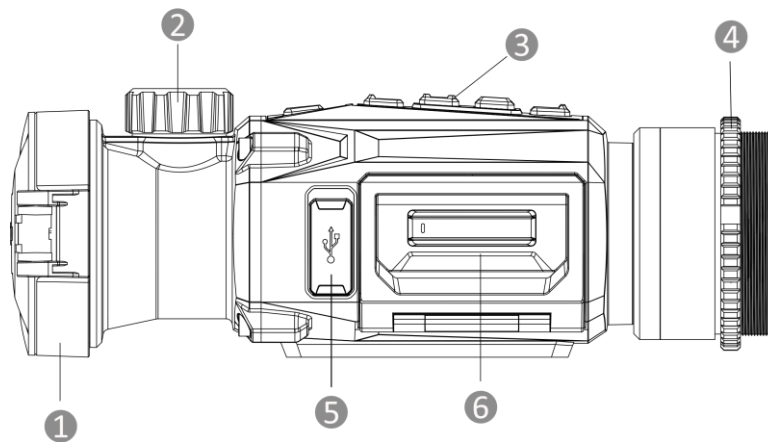





Figura 1-3 Botones en el dispositivo

Tabla 1-2 Descripción de botones

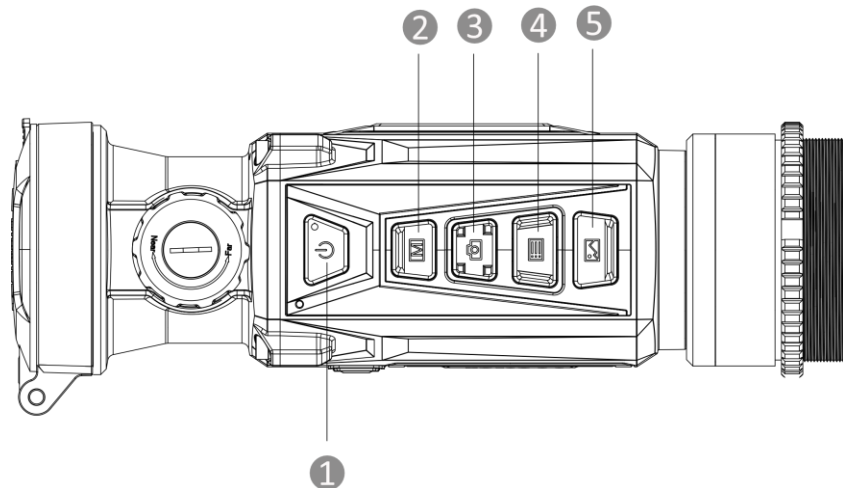
Núm.	Icono	Botón	Función
1		Encendido	<ul style="list-style-type: none"> ● Pulsar: Modo en espera/activar dispositivo. ● Mantener pulsado: Encendido/apagado.
2		Modo	<ul style="list-style-type: none"> ● Pulsar: Cambiar las paletas. ● Mantener pulsado: Corregir la falta de uniformidad de la visualización (FFC).
3		Captura	<ul style="list-style-type: none"> ● Pulsar: Capturar instantáneas. ● Mantener pulsado: Iniciar/detener grabación de vídeo.
4		Menú	<p>Modo sin menú:</p> <ul style="list-style-type: none"> ● Pulsar: Entrar en el menú rápido. ● Mantener pulsado: Entrar en el menú principal. <p>Modo menú:</p> <ul style="list-style-type: none"> ● Pulsar: Confirmar/establecer los parámetros. ● Mantener pulsado: Guardar y salir del menú.
5		Imagen	<p>Modo Clip-On: Pulse para ocultar/mostrar toda la información de OSD.</p> <p>Modo monocular:</p> <ul style="list-style-type: none"> ● Pulsar: Cambiar el Zoom digital.

Monocular térmico Manual del usuario

			● Mantener pulsado: Encender/apagar el modo PIP.
2 + 3	 + 	Modo + Captura	Mantenga pulsado para cambiar al modo monocular/clip-on.
3 + 5	 + 	Captura + Imagen	Mantenga pulsado para entrar en la interfaz de configuración de imagen. (Solo se admite en el modo clip-on).



Nota

El indicador de encendido se mantiene iluminado en rojo cuando el dispositivo está encendido.

2 Preparación

2.1 Instalación de las pilas

2.1.1 Instrucciones sobre la batería

- El dispositivo admite una batería de iones de litio extraíble. La tensión limitada de carga de la batería es de 4,2 V. La tensión y la capacidad de la batería son 3,6 V/4,4 Ah (15,84 Wh).
- Cargue la batería durante más de 4 horas antes del primer uso.
- Si es necesario, compre el tipo de batería que recomienda el fabricante.
- Retire la pila si no va a utilizar el dispositivo durante un periodo de tiempo prolongado.

2.1.2 Cambiar la pila

Inserte las pilas recargables en el compartimiento de la batería.

Antes de comenzar

Asegúrese de apagar el dispositivo antes de retirar la pila.

Pasos

1. Levante la tapa del compartimiento de la batería desde el asa y abra la tapa tirando hacia afuera.



Figura 2-1 Retirar la tapa del compartimiento para las pilas

2. Empuje el pestillo de la batería hacia el lado (como muestra la flecha), y libere la batería.

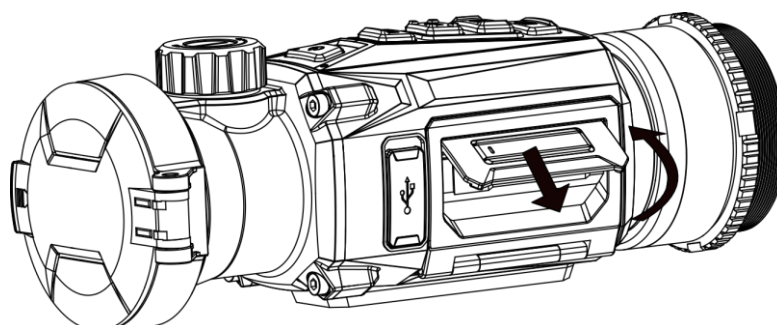

Figura 2-2 Quitar el pestillo de la pila

3. Inserte la pila dentro del compartimiento. El pestillo bloquea la batería en su sitio cuando está completamente introducida.

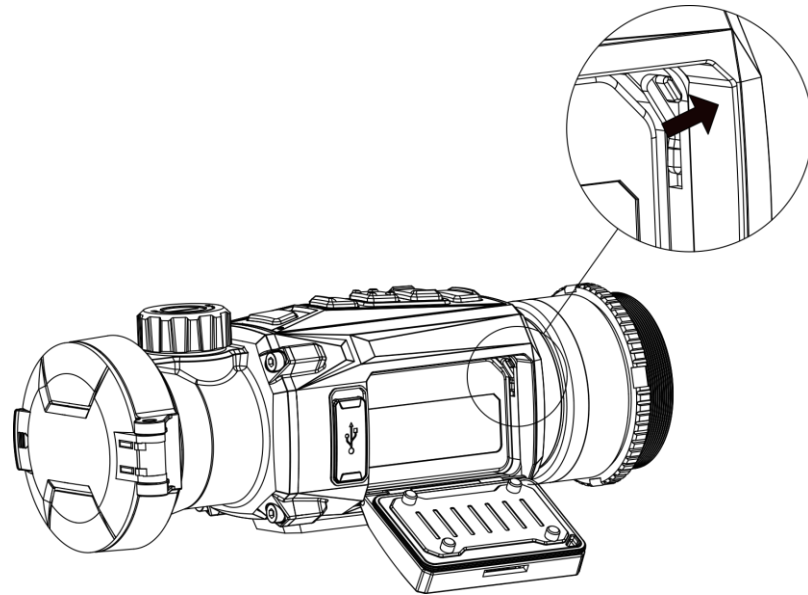

Figura 2-3 Insertar la batería

4. Empuje la tapa del compartimento de la batería hasta que encaje en su posición de bloqueo.

2.2 Conexión del cable

Conecte el dispositivo y el adaptador de corriente con un cable tipo C para encender y cargar el dispositivo. Como alternativa, conecte el dispositivo y el ordenador para exportar archivos.

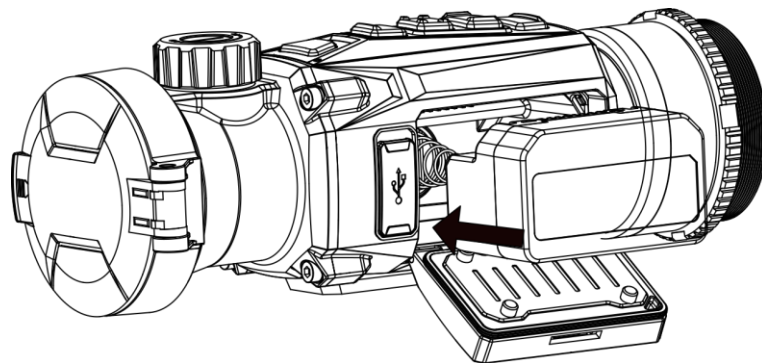

Figura 2-4 Conexión del cable

Los estados del indicador de carga ① son los siguientes:

- Parpadeo en rojo y verde: se ha producido un error.
- Rojo fijo: el dispositivo se ha cargado correctamente.
- Verde fijo: el dispositivo está completamente cargado.
- Apagado: el dispositivo no está cargado.

2.3 Instalación del adaptador

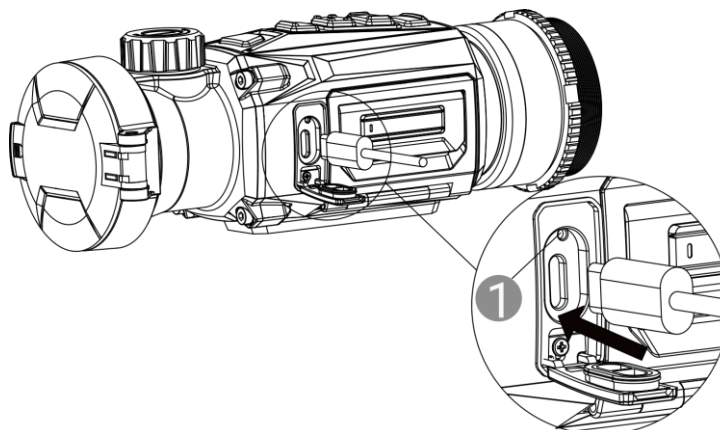
Pasos

1. Gire el adaptador en sentido de las agujas del reloj hasta que esté bien apretado.



Figura 2-5 Instalación del adaptador

2. Utilice la llave incluida en el paquete y apriete el anillo de sujeción hasta que el adaptador quede fijado en el dispositivo.

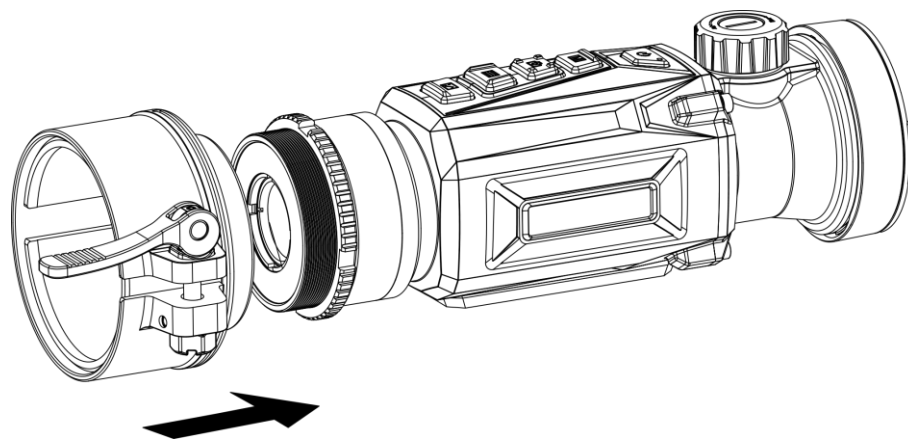

Nota

- El adaptador no se incluye en el paquete. Cómprelo por separado

cuando lo necesite.

- El tamaño de la rosca es M52 × 0,75 mm. Adquiera el adaptador recomendado por el fabricante.
-

2.4 Desconexión del adaptador

Pasos

1. Gire el adaptador en sentido contrario a las agujas del reloj para aflojarlo.
2. Retire el adaptador con cuidado.

2.5 Encendido/Apagado

Encendido

Si el dispositivo está conectado al cable o tiene suficiente batería, mantenga pulsado  para encenderlo.

Apagar

Con el dispositivo encendido, mantenga pulsado  para apagar el dispositivo.







Nota

- Cuando apague el dispositivo, aparecerá una cuenta atrás de apagado. Puede pulsar cualquier botón para interrumpir la cuenta atrás y cancelar el apagado.
 - Cuando el apagado sea porque la batería tiene poca carga, no se podrá cancelar.
-

Apagado automático

Es posible establecer la hora de apagado automático de su dispositivo.



Pasos

1. Mantenga pulsado  para visualizar el menú principal.
 2. Vaya a  **Ajustes generales** y seleccione .
 3. Pulse  o  para seleccionar el tiempo de apagado automático según sea necesario.
-

4. Mantenga pulsado  para guardar y salir.







Nota

- Observe el icono de la batería para ver su estado.  indica que la batería está totalmente cargada,  que la batería está baja y  indica que la carga de la batería es anómala.
 - Cuando aparezca el aviso de poca carga, cargue la batería.
 - El apagado automático tiene efecto solo cuando no está usando el dispositivo y este no está conectado a la aplicación HIKMICRO Sight a la vez.
 - La cuenta atrás del apagado automático volverá a empezar cuando el dispositivo vuelva a entrar en modo en espera o si el dispositivo se reinicia.
-

2.6 Configurar modo de ocular



Puede seleccionar diferentes modos de oculares de acuerdo con la escena real que esté usando para mejorar el efecto de visualización.

Pasos

1. Desde el menú principal, seleccione  y pulse  para confirmar.
 2. Pulse  o  para cambiar el modo de ocular. Se pueden seleccionar los modos **Monocular** y **Clip-On**.
 3. Mantenga pulsado el botón  para guardar los ajustes y salir.
-







Nota

- También puede mantener pulsado  +  a la vez en la interfaz de vista en directo para cambiar el modo de ocular.
 - Se necesita un ocular monocular adicional cuando se usa como monocular. El ocular monocular no se incluye en el paquete. Cómprelo por separado cuando lo necesite.
-

2.7 Descripción del menú

2.7.1 Menú principal

En la interfaz de vista en directo, mantenga pulsado  para entrar o salir del menú principal.

- Pulse  para mover arriba.
- Pulse  para mover abajo.
- Pulse  para confirmar.



Figura 2-6 Menú principal (Modo Clip-On)



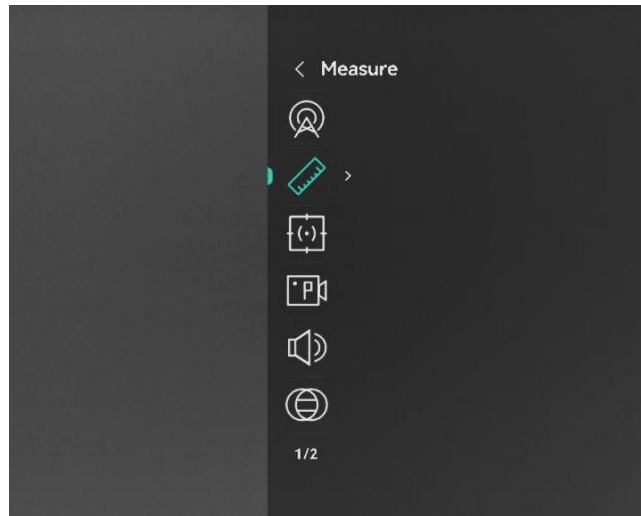

Figura 2-7 Menú principal (Modo Monocular)

2.7.2 Menú rápido

Desde la interfaz de vista en directo, pulse  para visualizar el menú rápido. En el menú rápido, es posible configurar diferentes parámetros como el **Brillo** y el **Contraste**.

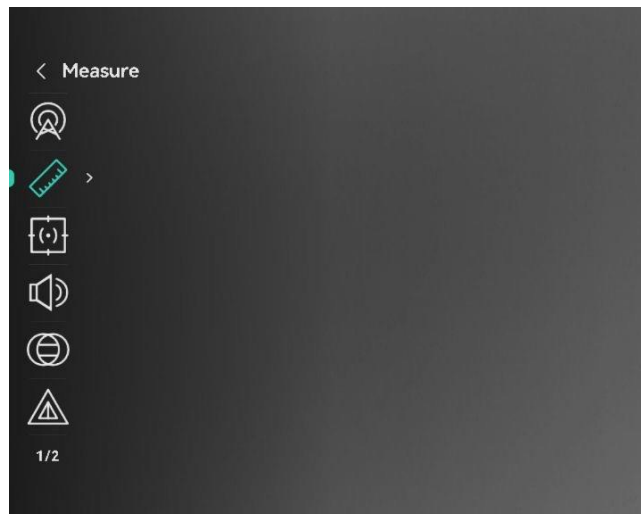

Nota

Esta función varía según el modelo de la cámara.

2.8 Conexión de la aplicación

Conecte el dispositivo a la aplicación HIKMICRO Sight mediante un punto de acceso y podrá capturar imágenes, grabar vídeo o configurar parámetros desde su teléfono.

Pasos







1. Busque la aplicación HIKMICRO Sight en App Store (sistema iOS) o en Google Play™ (sistema Android) para descargarla. Alternativamente, puede escanear el código QR para descargarla e instalarla.



Sistema Android



Sistema iOS

2. Mantenga pulsado  para visualizar el menú principal.
3. Pulse  o  para seleccionar .
4. Pulse  para entrar en la interfaz de configuración.
5. Pulse  o  para seleccionar **Punto de acceso**. La función de punto de acceso wifi se activará.
6. Active el wifi de su teléfono y conéctese al punto de acceso wifi del dispositivo.
 - Nombre del punto de acceso: HIKMICRO_Núm. de serie
 - Contraseña del punto de acceso wifi: Contraseña: Vaya a **Punto de acceso** en el menú para comprobar la contraseña.
7. Abra la aplicación y conecte el teléfono con el dispositivo. Podrá ver la interfaz del dispositivo en su teléfono.



Nota

- El dispositivo no se podrá conectar con la aplicación si introduce una contraseña errónea varias veces. Consulte la sección **Reiniciar dispositivo** para restablecer el dispositivo y vuelva a conectar la aplicación.
 - Si no se muestra la contraseña, actualice el dispositivo a la última versión. También puede introducir el número de serie como contraseña.
-

2.9 Estado del firmware

2.9.1 Comprobar el estado del firmware

Pasos

1. Abra la aplicación HIKMICRO Sight y conecte su dispositivo a la aplicación.
2. Compruebe si hay alguna solicitud de actualización en la interfaz de gestión del dispositivo. Si no hay ninguna solicitud de actualización, el firmware instalado es la última versión. Si hay un punto rojo, el firmware no es la última versión.



Figura 2-8 Comprobar el estado del firmware

3. (Opcional) Si el firmware no es la última versión, actualice el dispositivo. Consulte *Actualizar dispositivo*.

2.9.2 Actualizar dispositivo

Actualizar dispositivo mediante la aplicación HIKMICRO Sight

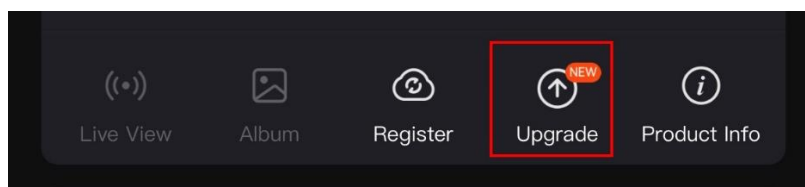
Antes de comenzar

Instale la aplicación HIKMICRO Sight en su teléfono y conecte el dispositivo a la aplicación.

Pasos

1. Pulse el aviso de actualización para entrar en la interfaz de actualización del dispositivo.
2. Toque **Actualizar** para iniciar la actualización.



Nota

La operación de actualización puede variar debido a las actualizaciones continuas. Tome la versión real de la aplicación como referencia.

Actualizar el dispositivo usando un PC

Antes de comenzar

Primero, obtenga el paquete de actualización.

Pasos

1. Conecte el dispositivo a su PC mediante el cable.
2. Abra la unidad de disco detectada, copie el archivo de actualización y péguelo en el directorio raíz del dispositivo.
3. Desconecte el dispositivo del PC.
4. Reinicie el dispositivo y este se actualizará automáticamente. Podrá ver el progreso de la actualización en la interfaz principal.



Advertencia

Durante la transmisión del paquete de actualización, asegúrese de que el dispositivo esté conectado al PC. De lo contrario, podría causar un fallo innecesario, daños en el firmware, etc.

2.10 Calibrar la imagen (Descripción general)

Puede ajustar y guardar la posición de la ventana de la imagen para distintos usuarios. Consulte *Calibrar la imagen* para conocer la instrucciones detalladas.



Figura 2-9 Efecto de calibración de la imagen

3 Ajustes de imagen

3.1 Ajuste del enfoque

Pasos

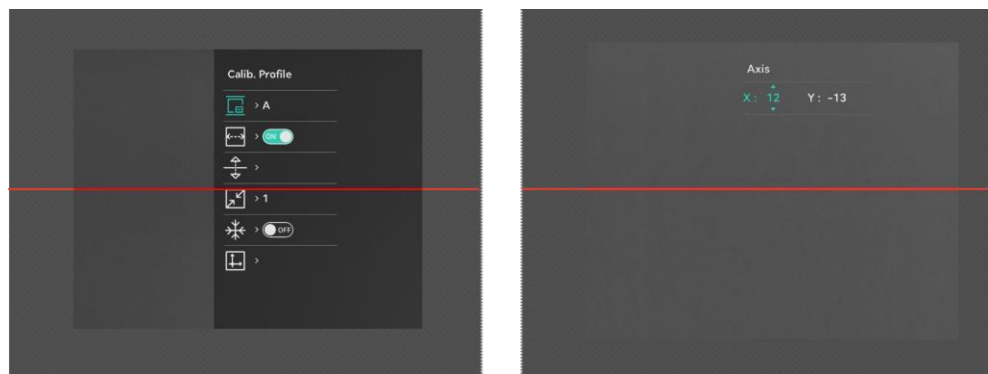
1. Encienda el dispositivo.
2. Abra la tapa de la lente.
3. Sujete el dispositivo y asegúrese de que el ocular cubre por completo el ojo.
4. Ajuste el anillo/botón de enfoque hasta que la imagen se vea clara.



Figura 3-1 Ajuste del enfoque



Nota

Durante el enfoque, no toque la superficie de la lente para evitar mancharla.

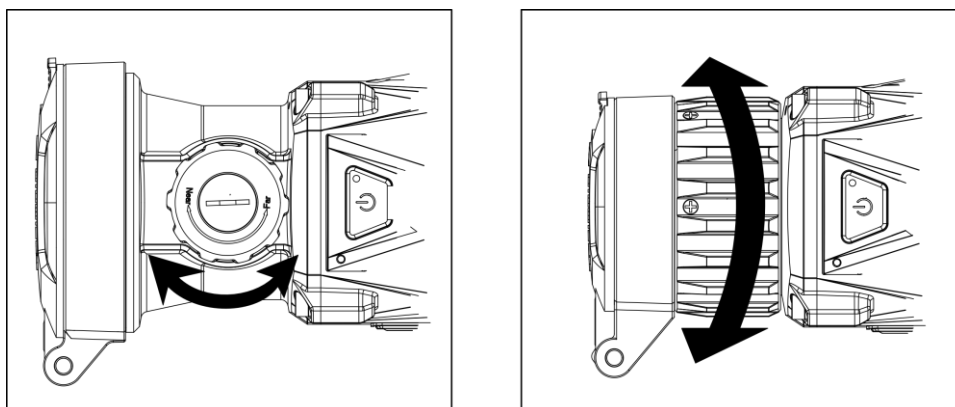
3.2 Ajuste de intensidad de luz









Es posible ajustar el brillo de la pantalla desde el menú.

Pasos

1. Pulse para ver el menú rápido.
2. Pulse o para seleccionar , y pulse para confirmar.
3. Pulse o para ajustar el brillo.
4. Mantenga pulsado el botón para guardar los ajustes y salir.





3.3 Ajustar el contraste

Pasos

1. Pulse  para ver el menú rápido.
2. Pulse  o  para seleccionar  , y pulse  para confirmar.
3. Pulse  o  para ajustar el contraste.
4. Mantenga pulsado el botón  para guardar los ajustes y salir.

3.4 Ajustar el tono

Pasos

1. Desde el menú principal, seleccione  y pulse  para confirmar.
2. Pulse  o  para seleccionar un tono. Se puede elegir entre **cálido** y **frío**.
3. Mantenga pulsado el botón  para guardar los ajustes y salir.



Figura 3-2 Ajustar el tono

3.5 Ajustar la nitidez

Pasos



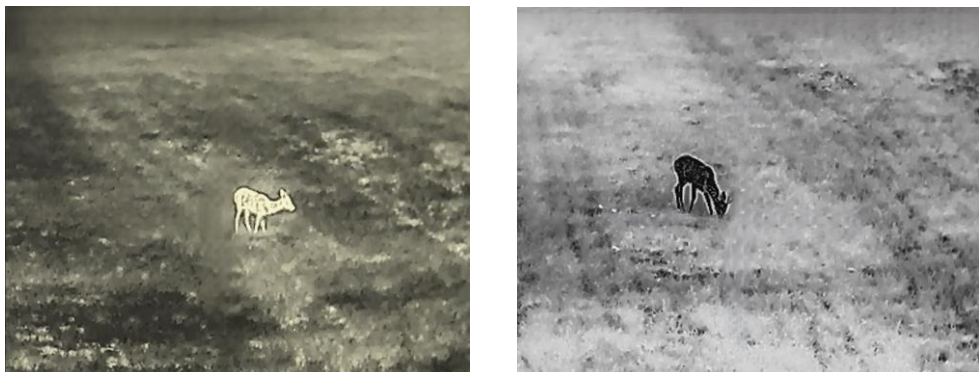

1. Desde el menú principal, seleccione  y pulse  para confirmar.
2. Pulse  o  para ajustar la nitidez.
3. Mantenga pulsado el botón  para guardar los ajustes y salir.







Figura 3-3 Comparación de los ajustes de nitidez

3.6 Selección de la escena

Puede seleccionar la escena adecuada de acuerdo con el uso real de la escena para mejorar el efecto de visualización.

Pasos

1. Desde el menú principal, seleccione  y pulse  para confirmar.
2. Pulse  o  para cambiar la escena.
 - **Reconocimiento:** Reconocimiento se refiere al modo de reconocimiento y es el recomendado en escenas normales.
 - **Jungla:** Jungla se refiere al modo jungla y es el recomendado en entornos de caza.
3. Mantenga pulsado  para guardar los ajustes y salir.

3.7 Establecer una paleta

Es posible seleccionar diferentes paletas para visualizar la misma escena con diferentes efectos. En la interfaz de vista en directo, pulse  para cambiar las paletas.

Blanco vivo

Las zonas calientes aparecen coloreadas en la imagen. Cuanto mayor es la temperatura, más claro es el color.



Negro vivo

Las zonas calientes aparecen coloreadas en negro en la imagen. Cuanto mayor es la temperatura, más oscuro es el color.



Rojo vivo

Las zonas calientes aparecen coloreadas en rojo en la imagen. Cuanto mayor es la temperatura, más rojo es el color.



Fusión









De la temperatura alta a la baja, la imagen se colorea de blanco, amarillo, rojo, rosa a morado.





3.8 Corrección de píxeles defectuosos

El dispositivo puede corregir los píxeles defectuosos de la pantalla que no funcionan como se espera.

Pasos

1. En el menú, seleccione  **Configuración de la función** y pulse  para entrar en el submenú.
2. Pulse  o  para seleccionar , y pulse  para entrar en la interfaz de configuración de corrección de píxel defectuoso (DPC).
3. Pulse  para seleccionar el eje **X** o **Y** y pulse  para confirmar. Si selecciona el **eje X**, el cursor se mueve a izquierda y derecha; y si selecciona **eje Y**, el cursor se mueve arriba y abajo.

4. Pulse  o  para mover el cursor hasta llegar al píxel defectuoso.
5. Pulse  dos veces para corregir el píxel muerto.



Figura 3-4 Corrección de píxeles defectuosos







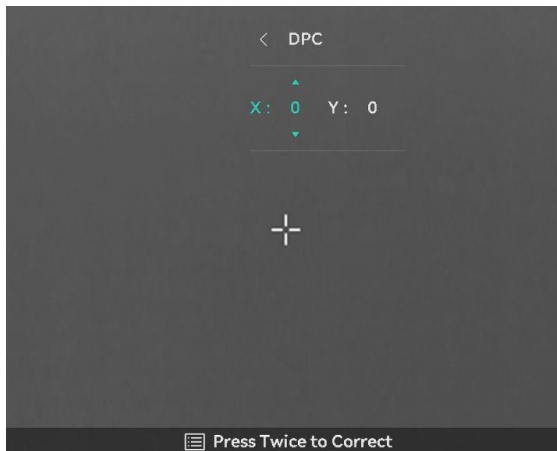





Nota

- Es posible ampliar el píxel defectuoso seleccionado y visualizarlo en la interfaz.
 - Si desde el OSD de la pantalla se bloquea el píxel defectuoso, desplace el cursor hasta que alcance el píxel defectuoso y, a continuación, el dispositivo efectuará automáticamente una réplica de la pantalla.
-

3.9 Corrección de campo plano (FFC)

Esta función puede corregir la falta de uniformidad de la pantalla.

Pasos

1. En el de menú principal, seleccione  **Configuración de la función** y pulse  para confirmar.
2. Pulse  o  para seleccionar  **Calib. imagen**, y pulse  para confirmar.
3. Pulse  o  para seleccionar un modo de FFC y pulse  para confirmar.
 - FFC manual: En la vista en directo, mantenga pulsado  para realizar la corrección FFC.
 - Corrección automática de FFC: El dispositivo realiza la corrección FFC automáticamente.
 - Externo: Cubra la tapa del objetivo y, a continuación, mantenga pulsado  en la vista en directo para realizar la corrección FFC.

4. Mantenga pulsado  para guardar y salir.



Nota

- Escuchará un clic y la imagen se congelará durante un segundo cuando el dispositivo realice la corrección FFC.
 - También puede mantener pulsado  para realizar la corrección FFC en modo FFC automático.
-

3.10 Calibrar la imagen























Puede ajustar y guardar la posición de la ventana de la imagen para distintos usuarios.





Nota

Esta función solo se admite en el modo clip-on.

Pasos

1. En el de menú principal, seleccione  **Configuración de la función** y pulse  para confirmar.
 2. Pulse  o  para seleccionar , y pulse  para confirmar.
 3. Seleccione  y pulse  para confirmar. Pulse  o  para ajustar el tamaño del menú.
 4. Seleccione  y pulse  para cambiar el perfil de calibración. Puede establecer 5 perfiles de calibración.
 5. Seleccione  y pulse  para activar la línea de referencia. Verifique que la línea de referencia está horizontal en la pantalla.
 6. Seleccione , y pulse  para confirmar. Pulse  o  para ajustar la posición de la línea de referencia, a fin de garantizar la correspondencia de la posición. Mantenga pulsado  para salir de la interfaz de la configuración según el aviso.
 - **Aceptar:** guardar el ajuste y salir.
 - **Cancelar:** salir sin guardar los ajustes.
 7. (Opcional) Seleccione  y pulse  para bloquear la imagen.
 8. Seleccione  y pulse  para iniciar la calibración.
-

9. Pulse  para seleccionar el eje X o Y. Pulse  o  para establecer las coordenadas hasta que la ventana alcance la posición del objetivo.





Figura 3-5 Efecto real de calibración de la imagen

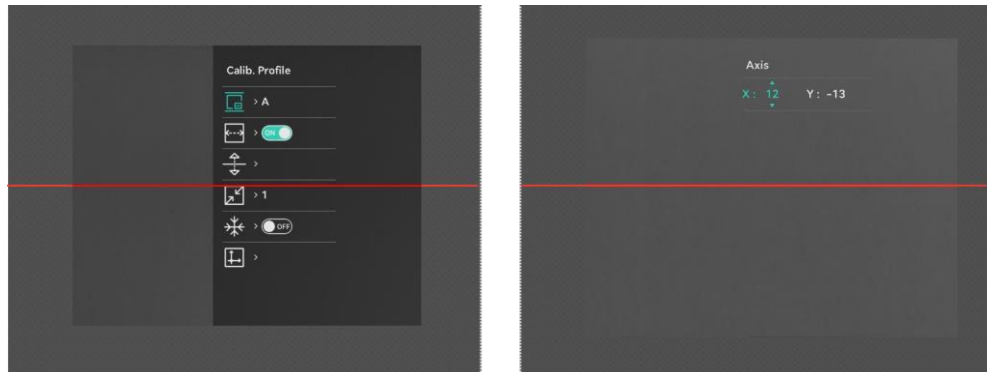

Nota

Es posible que la posición predeterminada de la ventana de la imagen no sea exactamente cero ($X = 0, Y = 0$). Esto se debe a ligeras diferencias en los componentes ópticos y es un fenómeno normal.

10. Mantenga pulsado  para salir de la calibración de la imagen.

3.11 Establecer el modo de imagen sobre imagen (PiP)

Pasos



1. En la interfaz de vista en directo, mantenga pulsado  para activar el modo PiP. Los detalles aparecen en la parte superior central.



Figura 3-6 PiP

2. Mantenga pulsado  para apagarla.



Nota

- Si la función PIP está activada, la vista PIP se amplía solamente cuando se ajusta el índice de zoom digital. El zoom digital de la vista PIP es de 2, 4 y 8 aumentos.
 - Esta función solo se admite en el modo monocular.
 - La vista PIP muestra temporalmente el índice de zoom cuando se ajusta el zoom digital del dispositivo.
-

3.12 Ajustar el zoom digital

Desde la interfaz de vista en directo, pulse  para ajustar el zoom digital del dispositivo. La vista en directo cambiará entre 1x, 2x, 4x y 8x.



Nota

- Al cambiar el ratio de zoom digital, la interfaz izquierda muestra la ampliación real (ampliación real = ampliación óptica de la lente × ratio de zoom digital). Por ejemplo, la ampliación óptica de la lente es 4,3x y el índice de zoom digital es 2x, por lo que la ampliación real es 8,6x.
 - Esta función solo se admite en el modo monocular.
-











4 Medición de la distancia

El dispositivo puede medir la distancia entre el objetivo y la posición de observación con el láser.

Antes de comenzar

Cuando vaya a medir la distancia, conserve la posición corporal y la mano lo más estática posible. De lo contrario, la precisión podría verse afectada.



Pasos

1. En el menú principal, pulse  o  para seleccionar  y pulse  para entrar en la interfaz de medición.
2. Establezca los parámetros del blanco.
 - 1) Pulse  para mostrar la interfaz de configuración. Pulse  o  para seleccionar el objetivo entre **Ciervo**, **Lobo gris**, **Oso pardo** y **Personalizar**.
 - 2) Pulse  para entrar en la interfaz de configuración de la altura de objetivo. Pulse  para seleccionar el dígito, y pulse  o  para cambiar el número.



Nota

La altura disponible abarca desde 0,1 m hasta 9,0 m.

- 3) Mantenga pulsado  para guardar los ajustes y regresar a la interfaz de medición de distancia.
3. Alinee el centro de la marca superior con el borde de la parte superior del blanco y pulse  para confirmar.
4. Alinee el centro de la marca inferior con el borde de la parte inferior del blanco y pulse  para confirmar.

Resultado

La parte superior de la imagen muestra el resultado de la medición de distancia.











Figura 4-1 Resultado de la medición de distancia

5 Ajustes generales

5.1 Establecer la visualización en pantalla (OSD)

Esta función puede mostrar u ocultar la información OSD en la interfaz de la vista en directo.

Pasos

1. En el menú, seleccione  **Configuración de la función**.
2. Pulse  o  para seleccionar **OSD**, y pulse  para entrar en la interfaz de configuración OSD.
3. Pulse primero  para habilitar la **visualización en pantalla**. Puede pulsar  o  para seleccionar y pulse  para mostrar u ocultar la información de visualización en pantalla necesaria.
4. Mantenga pulsado  para guardar y salir.









Nota

Si desactiva **OSD**, no se mostrará toda la información de OSD de la vista en directo.

5.2 Establecer el logotipo de la marca

Es posible añadir el logotipo de la marca en la interfaz de la vista en directo, en las capturas y vídeos.

Pasos

1. En el menú, seleccione  **Configuración de la función**.
2. Pulse  o  para seleccionar .
3. Pulse  para habilitar el **Logotipo de la marca**.
4. Mantenga pulsado  para guardar los ajustes y salir.







Resultado

El logotipo de la marca se mostrará en la parte inferior izquierda de la imagen.

5.3 Prevención de combustión

Esta función puede evitar que se quemé el detector del canal térmico. Cuando la función esté habilitada, la tapa de protección se cerrará si la escala de grises del detector alcanza un determinado valor.

Pasos

1. En el de menú principal, seleccione  **Configuración de la función** y pulse  para confirmar.
2. Pulse  o  para seleccionar .
3. Pulse  para activar o desactivar la función.
4. Mantenga pulsado el botón  para guardar los ajustes y salir.



Nota

Evite la luz directa del sol y active la función de Prevención de quemaduras para reducir el riesgo de averiar el sensor debido al calor.

5.4 Capturar imágenes y vídeo

5.4.1 Capturar imágenes

Desde la interfaz de vista en directo, pulse  para capturar la imagen.







Nota

- Cuando captura la imagen, esta se queda congelada durante 1 segundo y aparece un aviso en la pantalla.
 - Para exportar las imágenes capturadas, consulte *Exportar archivos*.
-

5.4.2 Ajustar el audio

Si se activa la función de audio, el vídeo se grabará con sonido. Si aparece mucho ruido en el vídeo, es posible desactivar esta función.

Pasos

1. Desde el menú principal, pulse  o  para seleccionar .
2. Pulse  para activar o desactivar esta función.
3. Mantenga pulsado el botón  para guardar los ajustes y salir.

5.4.3 Grabar vídeo

Pasos

1. En la interfaz de vista en directo, mantenga pulsado  para iniciar la grabación.





Figura 5-1 Iniciar grabación

La imagen superior izquierda muestra el tiempo de grabación.

2. Mantenga pulsado  de nuevo para detener la grabación.

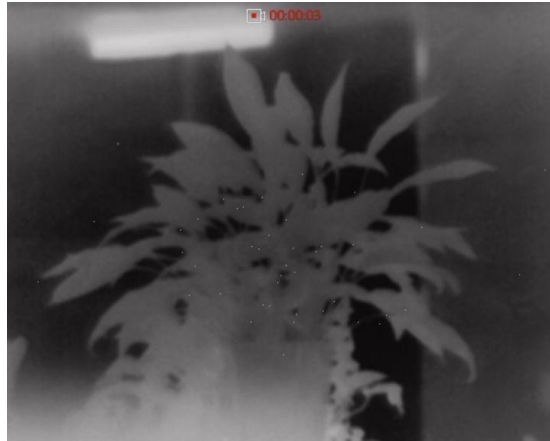
5.4.4 Pregrabar vídeo









Nota

Esta función solo se admite en el modo clip-on.

Tras habilitar esta función y seleccionar el tiempo de pregrabación, el dispositivo puede comenzar a grabar automáticamente 10 segundos antes de la activación del retroceso y finalizar la grabación 10 segundos después de la activación del retroceso.

Pasos





1. Desde el menú principal, pulse  o  para seleccionar .
2. Pulse  para entrar en la interfaz de configuración. Pulse  o  para habilitar la función.
3. Mantenga pulsado el botón  para guardar los ajustes y salir.

5.4.5 Seguimiento de calor

El dispositivo puede detectar el punto de temperatura más alta de la

escena y marcarlo en la pantalla.

Pasos

1. Desde el menú principal, pulse  o  para seleccionar .
2. Pulse  para marcar el punto de temperatura más alta.
3. Mantenga pulsado  para guardar los ajustes y salir.

Resultado



Cuando la función está activada, el icono  aparece en el punto de la temperatura más alta. Cuando la escena cambia, el icono  se desplaza.



Figura 5-2 Seguimiento de calor

5.5 Exportar archivos

5.5.1 Exportar archivos con HIKMICRO Sight

Es posible acceder a los álbumes del dispositivo y exportar archivos a su teléfono mediante la aplicación HIKMICRO Sight.

Antes de comenzar

Instale HIKMICRO Sight en su teléfono móvil.

Pasos

1. Abra HIKMICRO Sight y conecte el dispositivo a la aplicación. Consulte *Conexión de la aplicación*.
2. Toque en **Multimedia** para acceder a los álbumes del dispositivo.



Figura 5-3 Acceder a los álbumes del dispositivo

3. Toque en **Local** o en **Dispositivo** para ver las fotos y los vídeos.
 - **Local**: Podrá ver los archivos registrados en la aplicación.
 - **Dispositivo**: Podrá ver los archivos del dispositivo actual.

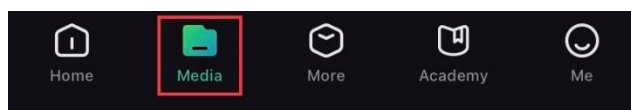

Nota

Las fotos y los vídeos podrían no visualizarse en **Dispositivo**. Tire hacia abajo para actualizar la página.

4. Toque para seleccionar un archivo, y toque en **Descargar** para exportar el archivo a los álbumes locales de su teléfono móvil.



Figura 5-4 Exportar archivos



Nota

- En la aplicación, entre en **Yo** -> **Acerca de** -> **Manual del usuario** para ver más operaciones en detalle.
 - También puede acceder a los álbumes del dispositivo tocando en el icono de la parte inferior izquierda de la interfaz de vista en directo.
 - La operación de exportación puede ser diferente debido a las actualizaciones de la aplicación. Tome la versión real de la aplicación como referencia.
-

5.5.2 Exportar archivos usando un PC

Esta función se utiliza para exportar los vídeos grabados y las imágenes capturadas.

Antes de comenzar

Asegúrese de que el dispositivo esté encendido cuando conecte el cable.

Pasos

1. Conecte el dispositivo y el PC con un cable.



Nota

Asegúrese de que el dispositivo esté encendido cuando conecte el cable.

2. Abra el explorador de archivos del ordenador y seleccione el disco del dispositivo. Acceda a la carpeta DCIM y encuentre la carpeta con el nombre del año y mes de la captura. Por ejemplo, si capturó una

imagen o grabó un vídeo en febrero de 2024, vaya a la carpeta **DCIM -> 202402** para encontrar la imagen o el vídeo.

3. Seleccione y copie los archivos al PC.
4. Desconecte el dispositivo del PC.











Nota

- El dispositivo mostrará las imágenes cuando lo conecte al PC. Pero las funciones como la grabación, la captura y el punto de acceso estarán desactivadas.
 - Cuando conecte el dispositivo al PC por primera vez, se instalará automáticamente el programa de la unidad.
-

6 Ajustes del sistema















6.1 Ajustar la fecha

Pasos

1. En el menú principal, seleccione  **Configuración general**.
2. Pulse  o  para seleccionar  , y pulse  para entrar en la interfaz de configuración.
3. Pulse  para seleccionar el año, el mes o el día, y pulse  o  para cambiar el número.
4. Mantenga pulsado el botón  para guardar los ajustes y salir.

6.2 Sincronizar la hora

Pasos









1. En el menú principal, seleccione  **Configuración general**.
2. Pulse  o  para seleccionar  , y pulse  para entrar en la interfaz de configuración.
3. Pulse  o  para cambiar el sistema horario. Es posible seleccionar relojes de 24 y 12 horas. Si selecciona el reloj de 12 horas, pulse  y, a continuación,  o  para seleccionar **AM** o **PM**.
4. Pulse  para seleccionar las horas o los minutos, y pulse  o  para cambiar el número.
5. Mantenga pulsado el botón  para guardar los ajustes y salir.

6.3 Establecer el idioma

Con esta función es posible seleccionar el idioma de presentación del dispositivo.

Pasos







1. En el menú principal, seleccione  **Configuración general**.

2. Pulse  o  para seleccionar , y pulse  para entrar en la interfaz de configuración.
3. Pulse  o  para seleccionar el idioma que desee y pulse  para confirmar.
4. Mantenga pulsado el botón  para guardar los ajustes y salir.

6.4 Guardar registro de diagnóstico

Esta función ayuda a recoger y guardar los registros de funcionamiento del dispositivo para la resolución de problemas.

Pasos

1. En el menú principal, seleccione  **Configuración general**.
2. Pulse  o  para seleccionar , y pulse  para habilitar la función. El dispositivo comenzará a recoger y grabar el registro del dispositivo.
3. Pulse  para deshabilitar la función cuando finalice la recogida de registros de diagnóstico.



Nota







- Al deshabilitar el registro de diagnóstico, aparecerá una indicación en la interfaz que indica el progreso de la recogida de registros de diagnóstico. Esta operación no se puede interrumpir. Una vez finalizada la recogida de registros, la indicación desaparecerá.
 - Si necesita exportar los registros a los profesionales, abra el disco del ordenador para copiar y pegar el archivo .tar.gz almacenado en la carpeta de registros del directorio raíz del dispositivo. Consulte *Exportar archivos usando un PC*.
-

6.5 Establecer la unidad

Puede cambiar la unidad de medida de la función de medición de distancia.







Pasos

1. En el menú principal, seleccione  **Configuración general**.

2. Pulse  o  para seleccionar , y pulse  para entrar en la interfaz de configuración.
3. Pulse  o  para seleccionar la unidad que necesite.
4. Mantenga pulsado el botón  para guardar los ajustes y salir.

6.6 Ver la información del dispositivo





Pasos

1. En el menú principal, seleccione  **Configuración general**.
2. Pulse  o  para seleccionar , y pulse  para confirmar. Puede ver la información del dispositivo, como el espacio de almacenamiento disponible, la versión y el número de serie.
3. Mantenga pulsado el botón  para guardar los ajustes y salir.

6.7 Restaurar dispositivo

Esta función solo restaura la configuración básica del dispositivo, como el brillo, el contraste y el PIP, a los valores predeterminados.





Pasos

1. En el menú principal, seleccione  **Configuración general**.
2. Pulse  o  para seleccionar . Pulse  para restablecer los parámetros predeterminados del dispositivo conforme a las indicaciones.

6.8 Reiniciar dispositivo

Esta función borra todo el contenido y los ajustes, incluidos la configuración básica, el almacenamiento, la contraseña del punto de acceso y la calibración de imágenes.

Pasos

1. En el menú principal, seleccione  **Configuración general**.
2. Pulse  o  para seleccionar . Pulse  para restablecer los parámetros predeterminados del dispositivo conforme a las indicaciones.

7 Preguntas frecuentes

7.1 ¿Por qué está apagado el monitor?

Compruebe los elementos siguientes.

- Revise si el dispositivo tiene suficiente batería.
- Compruebe el monitor después de cargar el dispositivo durante 5 minutos.
- Compruebe si el dispositivo está en modo en espera.

7.2 No puedo capturar imágenes ni grabar vídeo. ¿Cuál es el problema?

Compruebe los elementos siguientes.

- El dispositivo está conectado al PC. Las funciones de captura de imagen o grabación de vídeo están inhabilitadas en el estado actual.
- El espacio de almacenamiento está lleno.
- El dispositivo tiene suficiente batería.

7.3 ¿Por qué el ordenador no identifica el dispositivo?

Compruebe los elementos siguientes.

- El dispositivo está conectado al PC con el cable USB suministrado.
- Si utiliza otro cable USB, asegúrese de que la longitud del cable no supera 1 m.

Información legal

© Hangzhou Microimage Software Co., Ltd. Todos los derechos reservados.

Sobre este manual

Este manual incluye las instrucciones de utilización y gestión del producto. Las figuras, gráficos, imágenes y cualquier otra información que encontrará en lo sucesivo tienen únicamente fines descriptivos y aclaratorios. La información incluida en el manual está sujeta a cambios, sin aviso previo, debido a las actualizaciones de software u otros motivos. Visite el sitio web de HIKMICRO (www.hikmicrotech.com/) para encontrar la última versión de este manual.

Utilice este manual con la guía y asistencia de profesionales capacitados en el soporte del producto.

Reconocimiento de marcas comerciales



HIKMICRO y otras marcas comerciales y logotipos de

HIKMICRO son propiedad de HIKMICRO en diferentes jurisdicciones.

Las demás marcas comerciales y logotipos mencionados son propiedad de sus respectivos dueños.

AVISOS LEGALES

EN LA MEDIDA MÁXIMA PERMITIDA POR LAS LEYES APLICABLES, ESTE MANUAL Y EL PRODUCTO DESCRITO –INCLUIDOS SU HARDWARE, SOFTWARE Y FIRMWARE– SE SUMINISTRAN «TAL CUAL» Y «CON TODOS SU FALLOS Y ERRORES». HIKMICRO NO OFRECE GARANTÍAS, EXPLÍCITAS O IMPLÍCITAS, INCLUIDAS, A MODO MERAMENTE ENUNCIATIVO MAS NO LIMITATIVO, AQUELLAS DE COMERCIALIZACIÓN, CALIDAD SATISFACTORIA O IDONEIDAD PARA UN PROPÓSITO EN PARTICULAR. EL USO QUE HAGA DEL PRODUCTO CORRE BAJO SU ÚNICO RIESGO. EN NINGÚN CASO, HIKMICRO PODRÁ CONSIDERARSE RESPONSABLE ANTE USTED DE NINGÚN DAÑO ESPECIAL, CONSECUENTE, INCIDENTAL O INDIRECTO, INCLUYENDO, ENTRE OTROS, DAÑOS POR PÉRDIDAS DE BENEFICIOS COMERCIALES, INTERRUPCIÓN DE LA ACTIVIDAD COMERCIAL, PÉRDIDA DE DATOS, CORRUPCIÓN DE LOS SISTEMAS O PÉRDIDA DE DOCUMENTACIÓN, YA SEA POR INCUMPLIMIENTO DEL CONTRATO, AGRAVIO (INCLUYENDO NEGLIGENCIA), RESPONSABILIDAD DEL PRODUCTO O EN RELACIÓN CON EL USO DEL PRODUCTO, INCLUSO

CUANDO HIKMICRO HAYA RECIBIDO UNA NOTIFICACIÓN DE LA POSIBILIDAD DE DICHOS DAÑOS O PÉRDIDAS.

USTED RECONOCE QUE LA NATURALEZA DE INTERNET IMPLICA RIESGOS DE SEGURIDAD INHERENTES Y QUE HIKMICRO NO TENDRÁ NINGUNA RESPONSABILIDAD POR NINGÚN FUNCIONAMIENTO ANORMAL, FILTRACIONES DE PRIVACIDAD U OTROS DAÑOS RESULTANTES DE ATAQUES CIBERNÉTICOS, ATAQUES DE PIRATAS INFORMÁTICOS, INFECCIONES DE VIRUS U OTROS RIESGOS DE SEGURIDAD PROPIOS DE INTERNET; NO OBSTANTE, HIKMICRO PROPORCIONARÁ EL APOYO TÉCNICO OPORTUNO DE SER NECESARIO.

USTED ACEPTA USAR ESTE PRODUCTO DE CONFORMIDAD CON TODAS LAS LEYES APLICABLES Y SOLO USTED ES EL ÚNICO RESPONSABLE DE ASEGURAR QUE EL USO CUMPLA CON DICHAS LEYES. EN ESPECIAL, USTED ES RESPONSABLE DE USAR ESTE PRODUCTO DE FORMA QUE NO INFRINJA LOS DERECHOS DE TERCEROS, INCLUYENDO, A MODO ENUNCIATIVO, DERECHOS DE PUBLICIDAD, DERECHOS DE PROPIEDAD INTELECTUAL, DERECHOS RELATIVOS A LA PROTECCIÓN DE DATOS Y OTROS DERECHOS RELATIVOS A LA PRIVACIDAD. NO USARÁ ESTE PRODUCTO PARA LA CAZA ILEGAL DE ANIMALES, LA INVASIÓN DE LA PRIVACIDAD O CUALQUIER OTRO PROPÓSITO QUE SEA ILEGAL O PERJUDICIAL PARA EL INTERÉS PÚBLICO. NO UTILIZARÁ ESTE PRODUCTO PARA NINGÚN USO FINAL PROHIBIDO, INCLUYENDO EL DESARROLLO O LA PRODUCCIÓN DE ARMAS DE DESTRUCCIÓN MASIVA, EL DESARROLLO O PRODUCCIÓN DE ARMAS QUÍMICAS O BIOLÓGICAS, NINGUNA ACTIVIDAD EN EL CONTEXTO RELACIONADO CON ALGÚN EXPLOSIVO NUCLEAR O EL CICLO DE COMBUSTIBLE NUCLEAR INSEGURO O EN APOYO DE ABUSOS DE LOS DERECHOS HUMANOS.

RESPETE TODAS LAS PROHIBICIONES Y ADVERTENCIAS EXCEPCIONALES DE TODAS LAS LEYES Y REGLAMENTOS APLICABLES, EN PARTICULAR, LAS LEYES Y REGLAMENTOS LOCALES SOBRE ARMAS DE FUEGO Y/O CAZA. REVISE SIEMPRE TODAS LAS DISPOSICIONES Y NORMATIVAS NACIONALES ANTES DE COMPRAR O UTILIZAR ESTE PRODUCTO. TENGA EN CUENTA QUE USTED TIENE QUE SOLICITAR LOS PERMISOS, CERTIFICADOS Y/O LICENCIAS CORRESPONDIENTES ANTES DE COMPRAR, VENDER, PUBLICITAR Y/O UTILIZAR EL PRODUCTO. HIKMICRO NO SERÁ RESPONSABLE DE CUALQUIER COMPRA, VENTA, COMERCIALIZACIÓN Y USO ILEGALES O INADECUADOS, NI DE NINGÚN DAÑO ESPECIAL, CONSECUENTE, INCIDENTAL O INDIRECTO DERIVADO DE LOS MISMOS.

EN CASO DE HABER CONFLICTO ENTRE ESTE MANUAL Y LA LEGISLACIÓN VIGENTE, ESTA ÚLTIMA PREVALECE.

Información normativa

Estas cláusulas solo se aplican a los productos que lleven la marca o la información correspondiente.

Declaración de conformidad de la UE



Este producto, así como los accesorios suministrados (si procede), llevan la marca «CE» y, por lo tanto, cumplen con las normativas europeas armonizadas aplicables que se enumeran en la Directiva 2014/30/UE (CEM), la Directiva 2014/35/UE (baja tensión), la Directiva 2011/65/UE (RoHS) y la Directiva 2014/53/UE.

Por la presente, Hangzhou Microimage Software Co., Ltd. declara que este dispositivo (consulte la etiqueta) cumple con la Directiva 2014/53/UE.

El texto completo de la declaración de conformidad de la UE está disponible en la siguiente dirección de Internet: <https://www.hikmicrotech.com/en/support/download-center/declaration-of-conformity/>

Bandas de frecuencia y potencia (para la CE)

Las bandas de frecuencia y los límites de potencia de transmisión (radiada y/o conducida) aplicables a los siguientes equipos de radio son:

Wifi 2,4 GHz (2,4 GHz a 2,4835 GHz), 20 dBm

En el caso de los dispositivos suministrados sin adaptador de corriente, utilice un adaptador de corriente de un fabricante cualificado. Consulte las especificaciones técnicas del producto para conocer los requisitos eléctricos detallados.

En el caso de los dispositivos suministrados sin batería, utilice una batería de un fabricante cualificado. Consulte las especificaciones técnicas del producto para conocer los requisitos detallados de la batería.



Directiva 2012/19/UE (directiva RAEE): En la Unión Europea, los productos marcados con este símbolo no pueden ser desechados en el sistema de basura municipal sin recogida selectiva. Para un reciclaje adecuado, entregue este producto en el lugar de compra del equipo nuevo equivalente o deshágase de él en el punto de recogida





designado a tal efecto. Para más información visite:
www.recyclethis.info

Directiva 2006/66/CE y su enmienda 2013/56/UE (directiva sobre baterías): Este producto lleva una batería que no puede ser desechada en el sistema municipal de basuras sin recogida selectiva dentro de la Unión Europea. Consulte la documentación del producto para ver la información específica de la batería. La batería lleva marcado este símbolo, que incluye unas letras indicando si contiene cadmio (Cd), plomo (Pb), o mercurio (Hg). Para un reciclaje adecuado, entregue la batería a su vendedor o llévela al punto de recogida de basuras designado a tal efecto. Para más información visite: www.recyclethis.info.

Convenciones de símbolos

Los símbolos que se pueden encontrar en este documento se definen del siguiente modo.

Símbolo	Descripción
 Nota	Ofrece información adicional para destacar o complementar puntos importantes del texto principal.
 Precaución	Indica una situación potencialmente peligrosa que, de no evitarse, podría ocasionar daños del equipo, pérdida de datos, deterioro del rendimiento o resultados imprevistos.
 Peligro	Indica un peligro con un alto nivel de riesgo que, si no se evita, provocará la muerte o lesiones graves.

Instrucciones de seguridad

Estas instrucciones están destinadas a garantizar que el usuario pueda utilizar el producto correctamente para evitar peligros o pérdidas materiales. Lea detenidamente toda la información de seguridad antes de usar el dispositivo.

Transporte

- Guarde el dispositivo en su paquete original o en uno similar cuando lo transporte.
- Guarde el embalaje para uso futuro. En el caso de que ocurra algún fallo, deberá devolver el dispositivo a la fábrica con el envoltorio original. En caso de transporte sin el envoltorio original podría resultar en daños en el dispositivo y la empresa no se hará responsable.
- No deje caer el producto ni lo someta a impactos físicos. Mantenga el dispositivo alejado de interferencias magnéticas.

Fuente de alimentación

- Si el paquete del dispositivo incluye un adaptador de corriente, utilice únicamente el adaptador suministrado. Si no se suministra un adaptador de corriente, asegúrese de que el adaptador de corriente u otra fuente de alimentación que utilice cumple con el límite de la fuente de alimentación. Consulte la etiqueta del producto para conocer los parámetros de salida de la fuente de alimentación.
- Asegúrese de que el enchufe esté correctamente conectado a la toma de corriente.
- NO conecte múltiples dispositivos a un mismo adaptador de corriente, para evitar el sobrecalentamiento y los riesgos de incendio por sobrecarga.

Batería

- El dispositivo admite una batería de iones de litio extraíble. La tensión limitada de carga de la batería es de 4,2 V. La tensión y la capacidad de la batería son 3,6 V/4,4 Ah (15,84 Wh).
- El uso o sustitución inadecuados de la batería pueden ser un riesgo de explosión. Cámbiela únicamente por otra del mismo tipo o equivalente.
- No se deben instalar pilas recargables de un tamaño incorrecto, ya que puede causar un apagado anormal.
- Deshágase de las baterías usadas conforme a las instrucciones proporcionadas por el fabricante de la batería.
- Las baterías que compren los usuarios deben cumplir con las normas

internacionales relevantes sobre seguridad de las baterías (por ejemplo, normas EN/IEC).

- No arroje la batería al fuego ni la meta en un horno caliente, ni intente aplastar o cortar mecánicamente la batería, ya que podría explotar.
- No deje la batería en lugares con temperaturas extremadamente altas o con baja presión atmosférica, ya que podría explotar o tener fugas de líquido electrolítico o gas inflamable.
- Asegúrese que durante la carga, la temperatura de la batería está entre 0 °C y 45 °C.
- Para almacenar la batería durante un periodo prolongado, compruebe que esté completamente cargada cada medio año para garantizar la calidad de la misma. De lo contrario, podrían ocurrir daños.
- No cargue otros tipos de baterías con el cargador suministrado. Confirme que no haya material inflamable a menos de 2 m del cargador durante la carga.
- NO coloque el dispositivo con la batería ni la batería sola cerca de fuentes de calor o de fuego. Evite la luz directa del sol.
- NO se trague la batería para evitar quemaduras químicas.
- NO deje la batería al alcance de los niños.
- Este producto incorpora una pila de botón. Si se traga la pila de botón, podría sufrir quemaduras internas de importancia en solo 2 horas que podrían ocasionarle la muerte.
- Si el compartimento de la batería no cierra debidamente, deje de usar el producto y manténgalo fuera del alcance de los niños.
- Si sospecha que una batería ha sido tragada o introducida en alguna parte del cuerpo, busque atención médica de inmediato.
- La batería integrada no puede ser desmontada. Póngase en contacto con el fabricante para solicitar las reparaciones necesarias.
- Este aparato no es adecuado para su uso en lugares donde pueda haber niños.

Mantenimiento

- Si el producto no funciona correctamente, por favor, póngase en contacto con su distribuidor o con el centro de servicio técnico más próximo. No nos haremos responsables de los problemas derivados de una reparación o mantenimiento no autorizados.
- Asegúrese de que la corriente se haya desconectado antes de que un profesional desarme y realice el mantenimiento del dispositivo.
- Limpie suavemente el dispositivo con una gamuza limpia con una pequeña cantidad de etanol, si fuese necesario.
- Si se utiliza el equipo de una manera no especificada por el fabricante, la protección del dispositivo podría verse mermada.

- Limpie las lentes con un paño suave y seco o papel para limpiar cristales para evitar arañazos.

Entorno de uso

- Compruebe que el entorno de uso se adapte a los requisitos del dispositivo. La temperatura de funcionamiento estará entre los -30 °C y los 55 °C, con una humedad relativa entre el 5 y el 95%.
- NO exponga el dispositivo a radiaciones electromagnéticas o entornos polvorientos.
- NO oriente la lente hacia el sol ni a otras luces brillantes.
- Coloque el dispositivo en un entorno seco y con buena ventilación.
- Evite instalar el equipo sobre superficies sometidas a vibraciones o en lugares donde pueda sufrir golpes (la negligencia puede ocasionar daños en el equipo).
- Cuando utilice equipos láser, asegúrese de que el objetivo del dispositivo no quede expuesto al rayo láser ya que podría quemarse.

Emergencia

Si hay presencia de humo, olores o ruidos procedentes del dispositivo, apague la alimentación inmediatamente, desenchufe el cable de alimentación y contacte con el servicio técnico.

Garantía limitada

Escanee el código QR para ver la política de garantía.



Dirección de fabricación

Habitación 313, Unidad B, Edificio 2, Carretera de Danfeng 399, Subdistrito de Xixing, Distrito de Binjiang, Hangzhou, Zhejiang 310052, China

Hangzhou Microimage Software Co., Ltd.

AVISO DE CONFORMIDAD: Los productos de las series térmicas podrían estar sujetos a controles de exportación en algunos países o regiones; entre ellos, por ejemplo, los Estados Unidos, la Unión Europea, el Reino Unido y/o otros países miembros del Arreglo de Wassenaar. Consulte con

algún experto en cumplimiento normativo y legal o con las autoridades gubernamentales locales para cumplir con los requisitos de licencia de exportación necesarios si desea transferir, exportar o reexportar los productos de las series térmicas entre distintos países.



 Hikmicro Hunting.Global

 Hikmicro Hunting.Global

 HIKMICRO Outdoor

 HIKMICRO

 www.hikmicrotech.com

 support@hikmicrotech.com

UD39227B