

Felhasználói kézikönyv

Digitális éjjellátó távcső

ALPEX LRF 4K sorozat

V5.5.81 202401



Kapcsolatfelvétel

TARTALOM

1	Áttekintés	1
1.1	Fő funkció	1
1.2	Külső megjelenés	2
2	Előkészítés	5
2.1	Kábelek csatlakoztatása	5
2.2	Akkumulátor behelyezése	5
2.2.1	Útmutató az akkumulátorhoz	5
2.2.2	Akkumulátor behelyezése	5
2.3	A készülék rögzítése sínekre	6
2.4	Az infravörös lámpa felszerelése	8
2.5	Bekapcsolás/Kikapcsolás	10
2.6	Automatikus képernyő-kikapcsolás	11
2.7	Menü leírása	11
2.8	Alkalmazás csatlakoztatása	12
2.9	Firmware állapota	13
2.9.1	Firmware állapotának ellenőrzése	13
2.9.2	Eszköz frissítése	13
2.10	Nullázás (Áttekintés)	14
3	Képbeállítások	16
3.1	Dioptria beállítása	16
3.2	Fókusz beállítása	16
3.3	Rekesz beállítása	17
3.4	Fényerő beállítása	17
3.5	Kontraszt beállítása	17
3.6	Nappali és éjszakai módok közötti váltás	18
3.7	Intelligens infravörös mód beállítása	19
3.8	Kép-a-képben (PIP) mód beállítása	19
3.9	Digitális zoom beállítása	20
3.10	Skálaosztás beállítása	20
4	Nullázás	22
4.1	Célkereszt mód beállítása	22
4.2	Válassza a Nullázó profilok opciót	22
4.3	Célkereszt beállítása	23
4.4	Célkereszt igazítása	24
4.4.1	Célkereszt igazítása a készüléken	24
4.4.2	Célkereszt igazítása a HIKMICRO Sight használatával	26
5	Távolságmérés	28

6	Ballisztikus számítás vadászathoz	30
7	Általános beállítások	32
7.1	OSD beállítása	32
7.2	Márkaembléma beállítása	32
7.3	Rögzítés és videó	33
7.3.1	Képrögzítés	33
7.3.2	Hang beállítása	33
7.3.3	Videórögzítés	33
7.3.4	Előzetes videófelvétel	34
7.3.5	Helyileg rögzített fájlok megtekintése	34
7.4	Fájlok exportálása	35
7.4.1	Fájlok exportálása a HIKMICRO Sight alkalmazással	35
7.4.2	Fájlok exportálása számítógép segítségével	36
8	Rendszerbeállítások	38
8.1	Dátum beállítása	38
8.2	Idő szinkronizálása	38
8.3	Nyelv beállítása	38
8.4	Mértékegység beállítása	39
8.5	Eszközadatok megtekintése	39
8.6	Formátum	40
8.7	Eszköz visszaállítása	40
9	Gyakran ismételt kérdések	41
9.1	Miért nem működik a kijelző?	41
9.2	Nem tiszta a kép, hogyan állítsam be?	41
9.3	Sikertelen kép- vagy videórögzítés. Mi lehet az oka?	41
9.4	Miért nem találja meg a számítógép a készüléket?	41

1 Áttekintés

A HIKMICRO ALPEX LRF 4K digitális éjjellátó távcső minden jelenlévő környezeti fényviszony mellett képes teljesíteni. A fejlett 3840 × 2160 UHD érzékelővel és az F1,2 és 2,5 tartományban beállítható rekeszsel nappal rendkívül tiszta és élénk, teljes színvilágosságot, éjszaka pedig klasszikus fekete-fehér megjelenítést biztosít. A rendkívül pontos beépített lézeres távmérőmodullal és a hagyományos stílusú távcső kialakítással megfelel a hivatásos vadászok igényeinek, akik értékelik a hagyományokat és keresik a technikai kiválóságot. A távcső alkalmas erdei és mezei vadászatra, kalandprogramokhoz és mentésre.

1.1 Fő funkció

- **Távolságmérés:** A beépített lézeres távmérő pontosan megadja a célpont és a megfigyelési pozíció közötti távolságot.
- **Beállítható rekesz:** A rekeszbeállító gyűrű segít a rekesz méretének a különböző fényviszonyoknak megfelelő beállításában.
- **Nappali és éjszakai mód:** A nappali/éjszakai/automatikus üzemmód lehetővé teszi a készülék használatát különböző környezetekben.
- **Nullázás:** A célkereszt segít gyorsabban és pontosabban behatárolni a célpontot. Lásd *Nullázás*.
- **Automatikus képernyő-kikapcsolás:** Ez a funkció lehetővé teszi, hogy az eszköz készenléti módba lépjen/felébredjen a szög változásai szerint. A funkció elsötétíti a képernyőt, hogy energiát takarítson meg és növelje az akkumulátor üzemidejét.
- **Visszapattanás által aktivált videó:** a készülék automatikusan elindítja a rögzítést a visszapattanás előtt, illetve a visszapattanás után.
- **Alkalmazás csatlakoztatása:** A készülékkel képernyőképek készíthetők és videók rögzíthetők, továbbá ha hotspoton keresztül mobiltelefonhoz csatlakoztatja, a HIKMICRO Sight alkalmazással a paraméterei is beállíthatók.

1.2 Külső megjelenés



Megjegyzés

- A külső megjelenés a különböző modellek függvényében változhat. Kérjük, a valós terméket tekintse vonatkozási alapnak.
- A jelen felhasználói kézikönyvben található képek csak illusztrációul szolgálnak. Kérjük, a valós terméket tekintse vonatkozási alapnak.

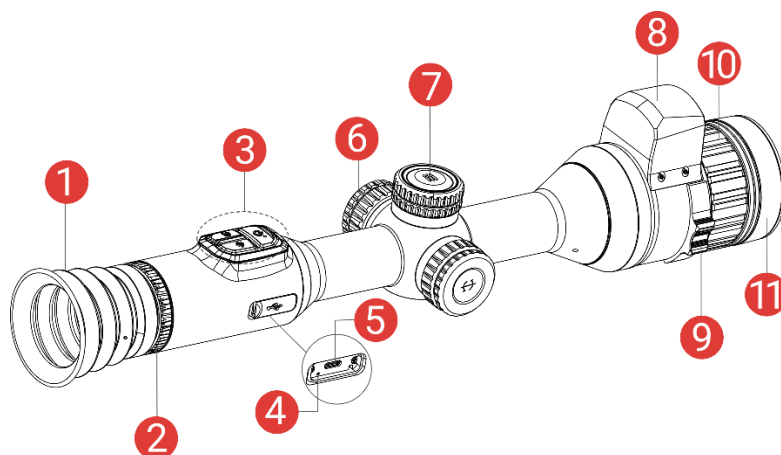

1-1. ábra: Külső megjelenés





1-1. táblázat: Komponensek leírása

Szám	Részegység	Leírás
1	Kereső	A célpont megtekintésére szolgáló, a szemhez legközelebb található rész.
2	Dioptriaállító gyűrű	A dioptria beállítására szolgál
3	Gombok	A funkciók és paraméterek beállításához.
4	Töltésjelző	A készülék töltési állapotát mutatja. <ul style="list-style-type: none"> ● Villogó vörös és zöld: Hiba történt. ● Folyamatos piros: Töltés folyamatban. ● Folyamatos zöld: Teljesen feltöltve.
5	C-típusú csatlakozó	Áramforráshoz való csatlakozás vagy adatátvitel C-típusú kábellel.
6	Akkumulátortartó rekesz	Ide helyezhető be az akkumulátor.
7	Forgógomb	A funkciók és paraméterek kiválasztásához és a digitális nagyításhoz használható.

Szám	Részegység	Leírás
8	Lézeres távolságmérő	A céltávolság lézeres bemérésére szolgál.
9	Rekeszbeállító gyűrű	A rekesz méretének beállítására szolgál.
10	Fókuszgyűrű	Itt állíthatja be a fókuszt, hogy a kép éles legyen.
11	Lencsevédő	A lencse védelmére szolgál.



A gomb leírása

1-2. táblázat: A gomb leírása

Ikón	Vezérlőgomb	Funkció
	Bekapcsológomb	<ul style="list-style-type: none"> ● Nyomja le: Készenléti mód/Készülék ébresztése. ● Tartsa lenyomva: Be-/kikapcsoló gomb.
	Képrögzítés	<ul style="list-style-type: none"> ● Nyomja le: Pillanatképek rögzítése. ● Tartsa lenyomva: Videórögzítés indítása/leállítása.
	Lézer	<ul style="list-style-type: none"> ● Nyomja le: Lézer bekapcsolása/lézeres távolságmérés elvégzése. ● Nyomja meg kétszer: Lézeres távolságmérés kikapcsolása. ● Tartsa lenyomva: Kép a képben (PIP) funkció be-/kikapcsolása.
	Forgógomb	<p>Nem menüalapú üzemmód:</p> <ul style="list-style-type: none"> ● Tartsa lenyomva: Nyissa meg a menüt. ● Forgatás: Digitális nagyításra váltás. <p>Menüalapú üzemmód:</p> <ul style="list-style-type: none"> ● Nyomja le: Paraméterek megerősítése/beállítása. ● Tartsa lenyomva: Mentés és kilépés a menüből. ● Forgatás: Felfelé/lefelé mozgatás.
	Rögzítés + Lézer	Tartsa lenyomva a forgógomb reteszeléséhez/feloldásához.



Jegyzet

- Ha a készülék be van kapcsolva, a működésjelző folyamatos piros fénnel világít.
 - Amikor az automatikus képernyő-kikapcsolás engedélyezve van, ha megnyomja a  gombot, hogy észleléti módba lépjen, döntéssel vagy forgatással is felébresztheti az eszközt. A működés részletes leírását lásd: ***Automatikus képernyő-kikapcsolás.***
 - Amikor a forgógomb zárolt/feloldott állapotban van, a  /  ikon jelenik meg.
-

2 Előkészítés

2.1 Kábelek csatlakoztatása

Tápellátás céljából csatlakoztassa az eszközt egy C-típusú kábellel a hálózati USB-adapterre vagy töltsse fel. Fájlok exportálása céljából csatlakoztassa az eszközt a számítógépre.

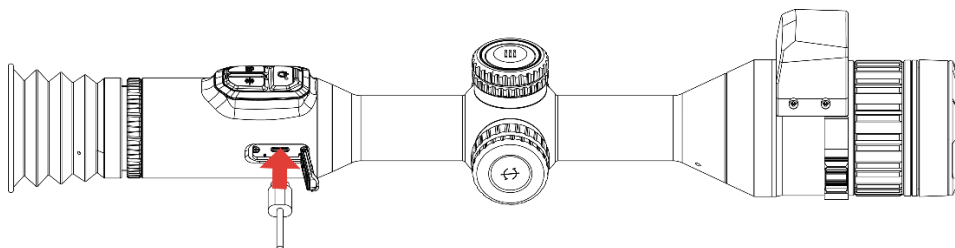

2-1. ábra: Kábelek csatlakoztatása



Megjegyzés

Az első használat előtt töltsse a készüléket több mint 6 órán át.

2.2 Akkumulátor behelyezése

2.2.1 Útmutató az akkumulátorhoz

- Ha az eszközt hosszabb ideig nem használja, távolítsa el a külső elemet az eszközből.
- A készülék 18650-es típusú, külső, újratölthető akkumulátorral működik, amelynek mérete 19 mm × 70 mm. Az akkumulátor névleges feszültsége 3,6 V, a kapacitása pedig 3200 mAh.
- A beépített akkumulátor típusa újratölthető lítium-ion akkumulátor, amelynek mérete 23 mm × 67 mm. A névleges feszültség 3,635 V, a kapacitás pedig 3350 mAh.

2.2.2 Akkumulátor behelyezése

Helyezze be az akkumulátorokat az akkumulátortartó rekeszbe.

Lépések

1. A meglazításhoz fordítsa el az akkumulátorfedelelet óramutató járásával ellentétesen.

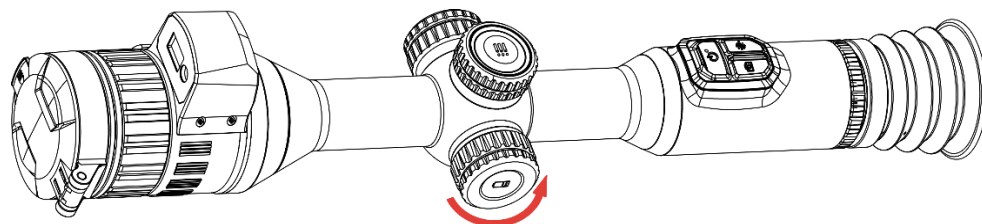

2-2. ábra: A fedél meglazítása

2. Helyezze be az akkumulátorokat az akkumulátortartó rekeszbe a pozitív jelzéssel befele.

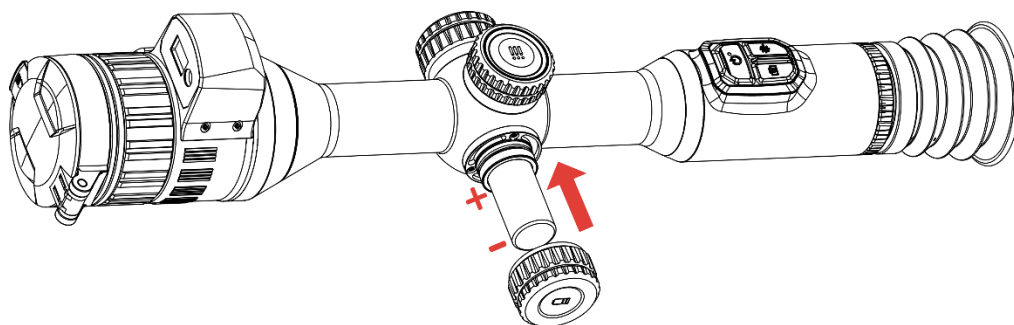

2-3. ábra: Akkumulátor behelyezése

3. A rögzítéshez fordítsa el az akkumulátorfedelet az óramutató járásával megegyező irányba.

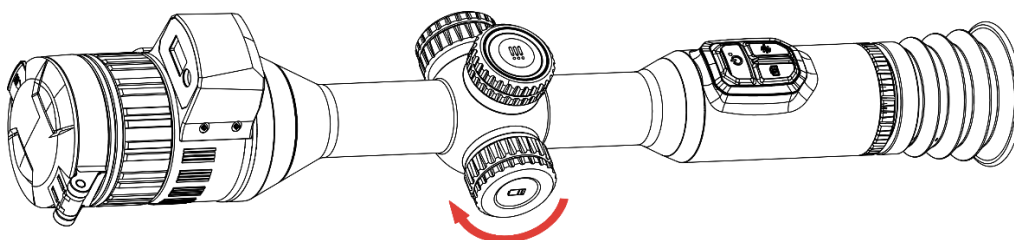

2-4. ábra: A fedél meghúzása

2.3

A készülék rögzítése sínekre

Lépések

1. Csavarozza le a gyűrű tetejét egy imbuszkulccsal.

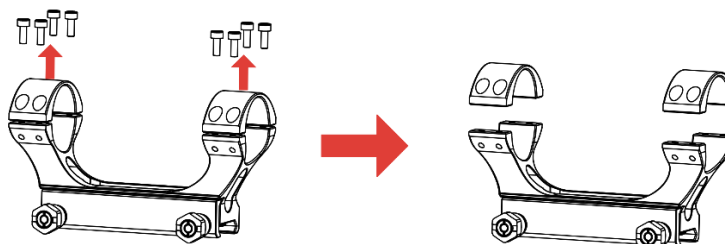

2-5. ábra: A gyűrű tetejének lecsavarozása

2. Helyezze az eszközt a gyűrű alsó felébe, és a felső lyukakat igazítsa az alsó lyukakhoz.

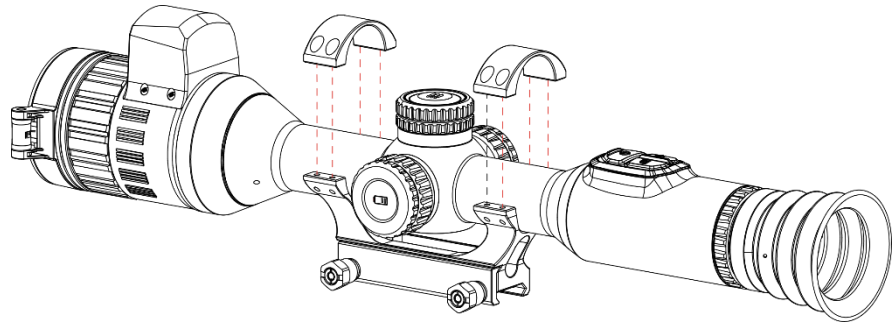

2-6. ábra: Helyezze be a készüléket a gyűrűbe

3. Helyezze be, és húzza meg a csavarokat.

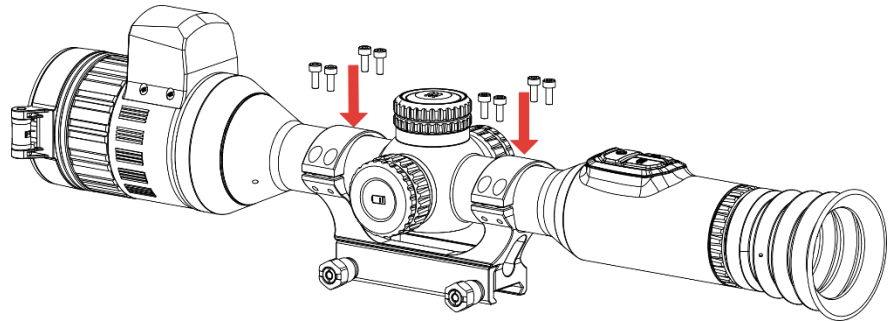

2-7. ábra: Húzza meg a csavarokat

4. Lazítsa meg a gyűrű alsó felén található csavarokat.

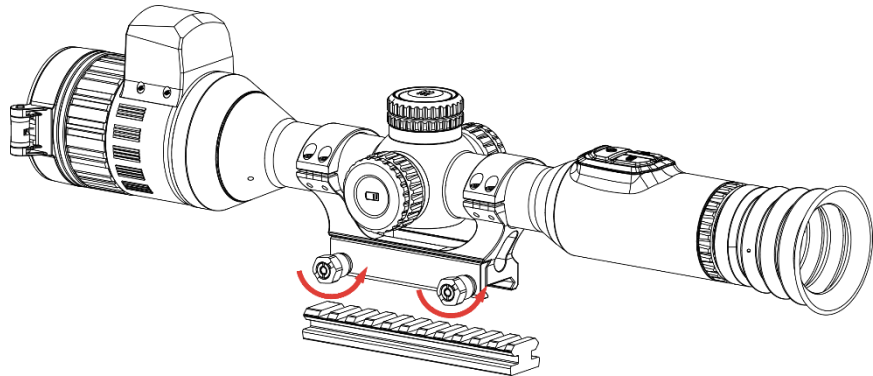

2-8. ábra: A csavarok meglazítása

5. Rögzítse a gyűrű alsó felét a sínhez, és húzza meg a csavarokat a gyűrűn. Ügyeljen rá, hogy az eszköz vízszintes legyen.

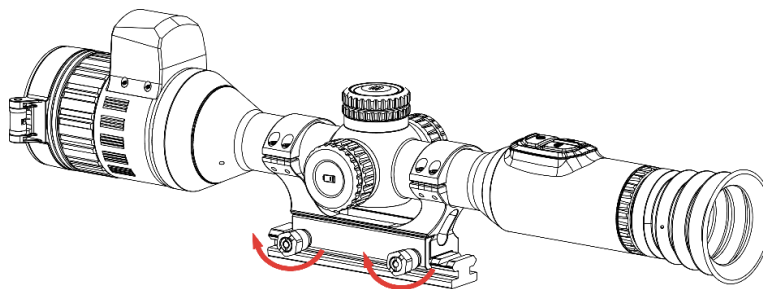

2-9. ábra: Húzza meg a csavarokat



Jegyzet

- A gyűrű az egyes modellek függvényében változhat. A tényleges készüléket vegye figyelembe.
 - A gyűrű külön vásárolható meg.
 - Pihementes törölkendővel tisztítsa meg a készüléktalpat és a sínt.
-

2.4

Az infravörös lámpa felszerelése

Lépések

1. Nyissa fel az infravörös lámpa konzolját, és helyezze a készüléket a konzolra.

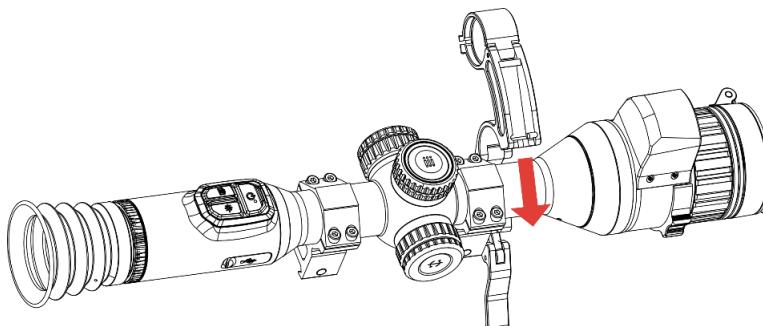

2-10. ábra: Az infravörös lámpa konzoljának felnyitása

2. A kart lenyomva rögzítse a konzolt az ábra szerint.

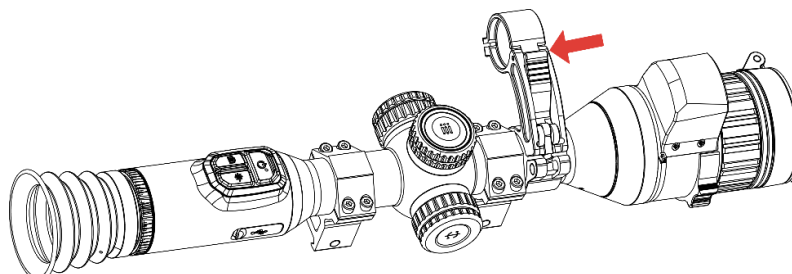

2-11. ábra: A kar lezárása

3. Vegye le az infravörös lámpa akkumulátorfedelét balra forgatva, és fűzze át az infravörös lámpát a lámpa konzolának gyűrűjén, majd rögzítse a lámpa akkumulátorfedelét jobbra forgatva.

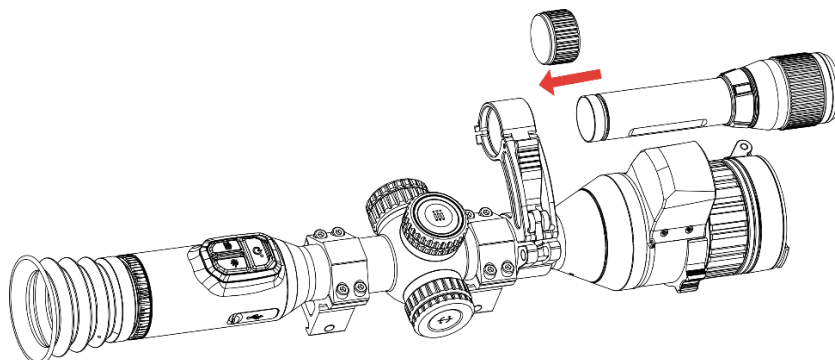

2-12. ábra: Az infravörös lámpa átfűzése

4. A csavarok meghúzásával rögzítse az infravörös lámpát.

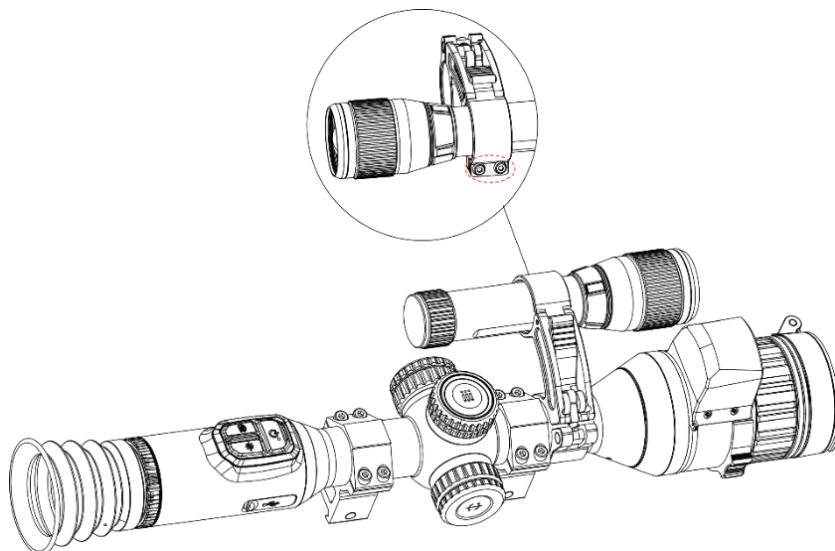

2-13. ábra: Az infravörös lámpa rögzítése



Jegyzet

- A kart forgatva állítsa be az infravörös lámpa konzolát. Ha a kart folyamatosan balra forgatja, az leválik. Jobbra forgatva szerelheti vissza.
 - Ügyeljen rá, hogy a kar megnyomásakor annak csúszásgátló mintázata kívül legyen.
 - Az infravörös lámpa konzolja és az infravörös lámpa külön vásárolható meg.
-

2.5 Bekapcsolás/Kikapcsolás

Bekapcsolás

Ha a készülék kábellel van csatlakoztatva, illetve ha elegendő az akkumulátor töltése, tartsa lenyomva a  gombot a készülék bekapcsolásához.

Kikapcsolás

Ha az eszköz be van kapcsolva, tartsa lenyomva a  gombot a kikapcsoláshoz.





Megjegyzés

- A készülék kikapcsolásakor megjelenik egy kikapcsolási visszaszámlálás. A visszaszámlálás megszakításához, és ezáltal a kikapcsolás érvénytelenítéséhez, nyomjon meg bármilyen gombot.
 - Az alacsony akkufeszültség miatti automatikus kikapcsolás nem érvényteleníthető.
-

Automatikus kikapcsolás



Beállítható a készülék automatikus kikapcsolási ideje.

Lépések

1. Tartsa lenyomva a forgógombot a menü megjelenítéséhez.
 2. Lépjen a  **Speciális beállítások** elemre, majd válassza az  **Általános beállítások** lehetőséget.
 3. Forgassa el a forgógombot a  kiválasztásához, majd nyomja meg a forgógombot a beállítási felület megnyitásához.
 4. A forgógomb elforgatásával válassza ki az automatikus kikapcsolási időt, majd nyomja meg a forgógombot a megerősítéshez.
 5. Tartsa lenyomva a forgógombot a mentéshez és kilépéshez.
-



Megjegyzés



- Az akkumulátor állapotát az akkumulátor ikon mutatja. A  szimbólum a teljesen feltöltött akkumulátort, a  szimbólum a lemerült akkumulátort, míg a  a rendellenes töltést jelzi.
-

- Ha az Alacsony töltöttségi szint üzenet megjelenik, töltsse fel az akkumulátort.
 - Az automatikus kikapcsolás csak akkor aktiválódik, ha a készülék készenléti módba kapcsol és ezzel egyidejűleg a készülék nem kapcsolódik a HIKMICRO Sight alkalmazáshoz.
 - Az automatikus kikapcsolás visszaszámlálása újratekintődik, ha a készülék visszatér a készenléti üzemmódba, vagy ha újraindítja a készüléket.
-

2.6 Automatikusan képernyő-kikapcsolás

Az Automatikusan képernyő-kikapcsolás funkció elsötétíti a képernyőt, hogy energiát takarítson meg és növelje az akkumulátor üzemidejét.

Lépések

1. Automatikusan képernyő-kikapcsolás engedélyezése.
 - 1) Tartsa lenyomva a forgógombot a menü megjelenítéséhez.
 - 2) Lépjen a  **Speciális beállítások** elemre, majd forgassa el a forgógombot a  kiválasztásához.
 - 3) Nyomja meg a forgógombot a képernyő automatikus kikapcsolásának engedélyezéséhez.
 - 4) Tartsa lenyomva a forgógombot a mentéshez és kilépéshez.
2. Az alábbi módszerek egyikének alkalmazásával beléphet a készenléti módba, amikor a képernyő be van kapcsolva:
 - Döntse lefelé a készüléket több mint 70°-kal.
 - Forgassa el a készüléket vízszintesen több mint 75°-kal.
 - Hagyja nyugalomban a készüléket, és ne mozgassa meg 5 percig.
3. A következő módszerek egyikének alkalmazásával ébresztheti fel a készüléket, amikor a kijelző ki van kapcsolva:
 - Döntse lefelé a készüléket 0 és 60°-kal, vagy döntse felfelé.
 - Forgassa el a készüléket vízszintesen 0 és 75°-kal.
 - Nyomja meg a  gombot a készülék felébredéséhez.

2.7 Menü leírása

Az élőképes felületen tartsa lenyomva a forgógombot a főmenü megjelenítéséhez.



2-14. ábra: Eszközmenü

2.8 Alkalmazás csatlakoztatása

Ha a készüléket hotspoton keresztül a HIKMICRO Sight alkalmazáshoz csatlakoztatja, mobiltelefonról is készíthet képet, rögzíthet videót, illetve beállíthatja a paramétereket is.

Lépések



1. A letöltéshez keresse meg a HIKMICRO Sight alkalmazást az App Store-ban (iOS rendszer) vagy a Google Play™-en (Android rendszer), illetve olvassa be a QR-kódot a letöltéséhez és telepítéséhez.



Android rendszer



iOS rendszer

2. Tartsa lenyomva a forgógombot a menü megjelenítéséhez.
3. Lépjen a  **Speciális beállítások** elemre, majd forgassa el a forgógombot a  kiválasztásához.
4. Nyomja meg a forgógombot a beállítások megnyitásához.
5. A forgógomb forgatva válassza ki a **Hotspot** lehetőséget. A hotspot funkció bekapcsol.
6. Kapcsolja be a telefon WLAN funkcióját és csatlakozzon a hotspotra.
 - Hotspot neve: HIKMICRO_sorozatszám
 - Hotspot-jelszó: Sorozatszám
7. Nyissa meg az APP-ot, és csatlakoztassa a telefonját az eszközhöz. A telefonon megjeleníthető a készülék kezelőfelülete.



Megjegyzés

- Ha egymás után többször is hibás jelszót ad meg, a készülék nem fog csatlakozni az alkalmazáshoz. Tanulmányozza a ***Eszköz visszaállítása*** fejezetet a készülék visszaállításához, majd csatlakozzon újra az alkalmazáshoz.
 - A készüléket aktiválni kell az első használatkor.
-

2.9 Firmware állapota

2.9.1 Firmware állapotának ellenőrzése

Lépések

1. Nyissa meg a HIKMICRO Sight alkalmazást és csatlakoztassa a készüléket az alkalmazáshoz.
2. Ellenőrizze, hogy van-e frissítési felszólítás a készülék kezelőfelületén. Amennyiben nincs frissítési felszólítás, a legfrissebb firmware-verzió van telepítve. Ellenkező esetben a telepített firmware-verzió nem a legfrissebb.

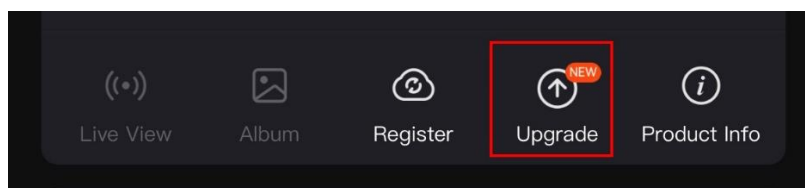

2-15. ábra: Firmware állapotának ellenőrzése

3. (Opcionális) Frissítse a készüléket, ha nem a legfrissebb firmware-verzió van telepítve. Lásd ***Eszköz frissítése***.

2.9.2 Eszköz frissítése

Eszköz frissítése a HIKMICRO Sight alkalmazásban

Lépések

1. Nyissa meg a HIKMICRO Sight alkalmazást és csatlakoztassa a készüléket az alkalmazáshoz.
2. Érintse meg a frissítési felszólítást a firmware frissítési felületére történő belépéshez.
3. Koppintson a **Frissítés** gombra a frissítés megkezdéséhez.



Megjegyzés

A frissítési folyamat változhat az alkalmazás-frissítések függvényében. A valós alkalmazás-verziót tekintse vonatkozási alapnak.

Eszköz frissítése PC-n keresztül

A kezdés előtt

Kérjük, előbb szerezze be a frissítési csomagot.

Lépések

1. Csatlakoztassa a készüléket a számítógéphez egy kábellel.
 2. Nyissa meg az észlelt meghajtót, másolja ki a frissítési fájlt, és illessze be az eszköz gyökérkönyvtárába.
 3. Válassza le az eszközt a számítógépről.
 4. Indítsa újra a készüléket, ekkor a készülék automatikusan telepíti a frissítést. A frissítési folyamat megjelenik a fő felületen.
-



Figyelmeztetés

A frissítőcsomag átvitele során figyeljen arra, hogy a készülék csatlakozzon a számítógéphez. Ellenkező esetben a belső vezérlőprogram telepítése megszakadhat, károsodhat a belső vezérlőprogram, stb.

2.10 Nullázás (Áttekintés)

A célpont helyzetének behatárolásához Bekapcsolhatja a célkeresztet. A Kimerevítés és a Nagyítás funkció segít pontosabban beállítani a célkeresztet. A részletes útmutató itt található: **Nullázás**.



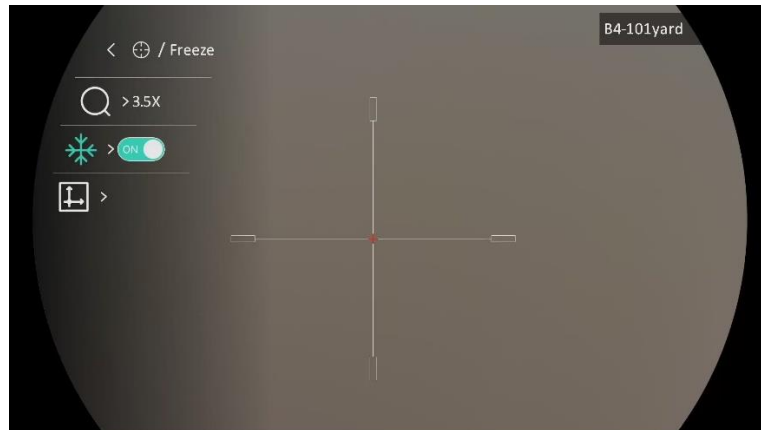

2-16. ábra: Nullázás

3 Képbeállítások

3.1 Dioptria beállítása

Lépések

1. Kapcsolja be az eszközt.
2. Nyissa ki a lencsevédőt.
3. Tartsa meg a készüléket, figyelve arra, hogy a nézőke fedje a szemét.
4. Forgassa el a dioptria állítógombját, amíg éles lesz az OSD információ vagy kép.

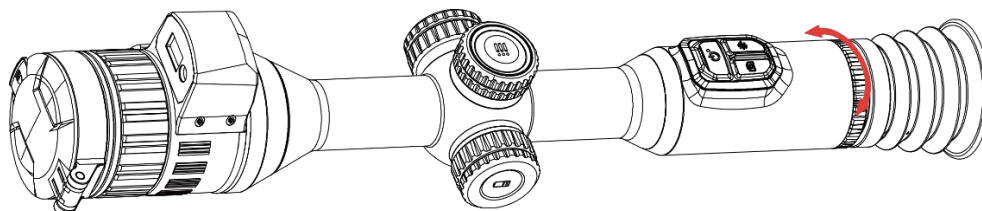

3-1. ábra: Dioptria beállítása



Megjegyzés

A dioptria beállítása NE érjen a lencse felületéhez.

3.2 Fókusz beállítása

Lépések

1. Kapcsolja be az eszközt.
2. Tartsa meg a készüléket, figyelve arra, hogy a nézőke fedje a szemét.
3. Forgassa el a fókuszgyűrűt, amíg éles lesz a kép.

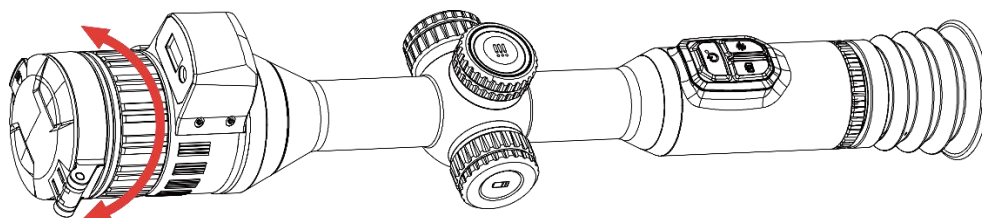

3-2. ábra: Fókusz beállítása



Megjegyzés

A behomályosítás elkerüléséhez, fókuszbeállítás közben ne érjen a lencse felületéhez.

3.3 Rekesz beállítása

Lépések

1. Kapcsolja be az eszközt.
2. Tartsa meg a készüléket, figyelve arra, hogy a nézőke fedje a szemét.
3. Forgassa el a rekeszbeállító gyűrűt a rekesznek a különböző fényviszonyoknak megfelelő beállításához.

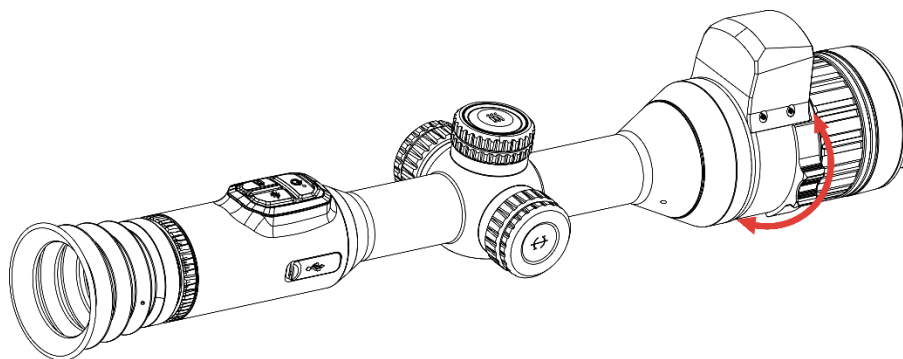

3-3. ábra: Rekesz beállítása

3.4 Fényerő beállítása

A kijelző fényereje a menüben állítható be.

Lépések

1. Tartsa lenyomva a forgógombot a menü megjelenítéséhez.
2. Forgassa el a forgógombot a  kiválasztásához, majd nyomja le a forgógombot a megerősítéshez.
3. A forgógomb forgatásával állítsa be a fényerőt.
4. Tartsa lenyomva a forgógombot a mentéshez és kilépéshez.

3.5 Kontraszt beállítása

Lépések

1. Tartsa lenyomva a forgógombot a menü megjelenítéséhez.
2. Forgassa el a forgógombot a  kiválasztásához, majd nyomja le a forgógombot a megerősítéshez.
3. A forgógombot forgatva állítsa be a kontrasztot.
4. Tartsa lenyomva a forgógombot a mentéshez és kilépéshez.

3.6 Nappali és éjszakai módok közötti váltás

Különböző helyszínekhez különböző megjelenítési módok választhatók.

Lépések

1. Tartsa lenyomva a forgógombot a menü megjelenítéséhez.
2. Forgassa el a forgógombot a  kiválasztásához, majd nyomja le a forgógombot a megerősítéshez.

Forgassa el a forgógombot a megjelenítési módok változtatásához. A nappali, éjszakai és automatikus módok közül választhat.

- : Nappali mód. Ezt a módot nappal és világos környezetben használhatja.

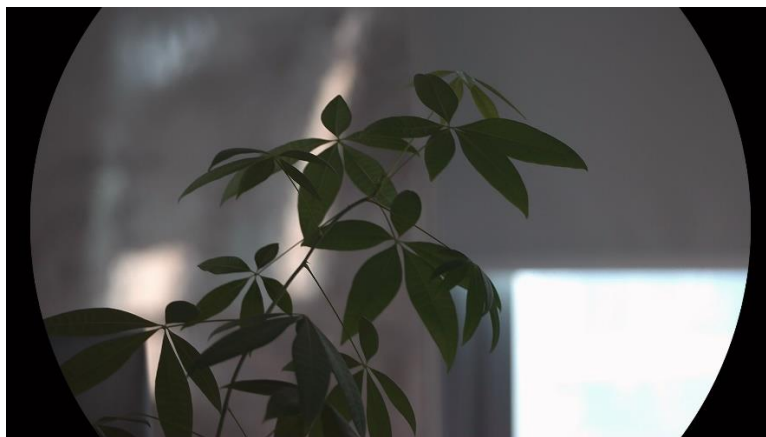

3-4. ábra: Nappali mód

- : Éjszakai mód. Ez a mód éjszaka használandó.

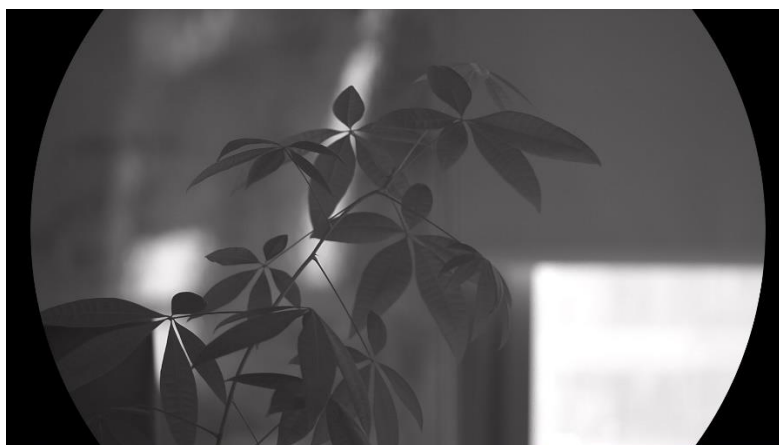

3-5. ábra: Éjszakai mód



- : Automatikus mód. A nappali és az éjszakai mód automatikusan átvált a környezeti megvilágítástól függően.

3. Tartsa lenyomva a forgógombot a mentéshez és kilépéshez.

3.7 Intelligens infravörös mód beállítása

A túl fényes környezet a képek túlexponálását okozhatja. Az intelligens infravörös funkció segít kijavítani a túlexponált képeket az infravörös fény erősségének kiigazításával, feljavítva a képminőséget éjszakai módban és sötét környezetben.

Lépések

1. Tartsa lenyomva a forgógombot a menü megjelenítéséhez.
2. Lépjen a  **Speciális beállítások** elemre, majd forgassa el a forgógombot a  kiválasztásához.
3. Nyomja meg a forgógombot a funkció engedélyezéséhez.
4. Tartsa lenyomva a forgógombot a mentéshez és kilépéshez.

3.8 Kép-a-képben (PIP) mód beállítása

Az élőképes felületen tartsa lenyomva a  gombot a PIP be-, ill. kikapcsolásához.

- Ha a célkereszt be van kapcsolva, a PIP nézet a célkereszt részleteit mutatja.
- Ha a célkereszt nincs bekapcsolva, a PIP nézet a középső rész részleteit mutatja.



3-6. ábra: PIP





Megjegyzés

Ha a PIP funkció be van kapcsolva, akkor a digitális nagyítási arány állításakor csak a PIP nézet nagyítódik ki.

3.9 Digitális zoom beállítása

Az élőképen a forgógomb elforgatásával módosítható a készülék digitális nagyítása.

Lépések

1. Tartsa lenyomva a forgógombot a menü megjelenítéséhez.
 2. Lépjen a  **Speciális beállítások** elemre, majd forgassa el a forgógombot a  kiválasztásához.
 3. Nyomja meg a forgógombot a beállítási felület megnyitásához, majd forgassa el a forgógombot a nagyítási mód kiválasztásához.
 - **Többszörözés:** A digitális zoom 1×, 2×, 4× és 8× értékekre állítható.
 - **Fokozatmentes:** A digitális zoom 1,0× és 8,0× között folyamatosan állítható.
 4. Tartsa lenyomva a forgógombot a mentéshez és kilépéshez.
 5. Élőkép nézetben forgassa el a forgógombot a készülék digitális nagyításának módosításához.
-



Jegyzet



A digitális zoom arány váltása során a kijelző bal oldali felületén megjelenik a tényleges nagyítás (Tényleges nagyítás = Lencse optikai nagyítása × Digitális nagyítási arány). Ha például a lencse optikai nagyítása 3,5-szörös és a digitális nagyítási arány 2-szeres, a tényleges nagyítás 7,0-szeres lesz.

3.10 Skálaosztás beállítása

A készülék dőlésszögének az élőképen történő megtekintéséhez engedélyezheti a skálaosztást.

Lépések

1. Tartsa lenyomva a forgógombot a menü megjelenítéséhez.

2. Lépjen a  **Speciális beállítások** elemre, majd válassza a  **Funkcióbeállítások** lehetőséget.
3. Forgassa el a forgógombot a  kiválasztásához, majd nyomja le a forgógombot a skálaosztás bekapcsolásához.
4. Tartsa lenyomva a forgógombot a mentéshez és kilépéshez.





3-7. ábra: Hangmagasság skálája

4 Nullázás

4.1 Célkereszt mód beállítása

Kiválaszthatja az Ön preferenciáinak és a különböző helyzeteknek megfelelő célkereszt módot.

Lépések

1. Tartsa lenyomva a forgógombot a menü megjelenítéséhez.
2. Lépjen a  **Speciális beállítások** elemre, majd forgassa el a forgógombot a  kiválasztásához.
3. Nyomja meg a forgógombot a beállítási felület megnyitásához, majd forgassa el a forgatógombot a Célkereszt mód kiválasztásához.
 - **Központi célkereszt:** Ez a mód a kép köré összpontosít a digitális zoom arány váltása során, miközben a célkereszt pozíciója változatlanul marad.
 - **Fix célkereszt:** Ez a mód a célkereszt köré összpontosít a digitális nagyítási arány váltása során.
4. Tartsa lenyomva a forgógombot a mentéshez és kilépéshez.





Megjegyzés

- A digitális zoom arány visszatér 1×-re, amikor a célkereszt mód váltása során.
 - Ha a fix célkereszt lehetőséget választja, akkor a fokozatmentes zoomarány 1,0× és 8,0× között állítható be.
 - Ha a központi célkereszt lehetőséget választja, akkor a fokozatmentes zoomarány 2,0× és 8,0× között állítható be.
-

4.2 Válassza a Nullázó profilok opciót

A célkereszt beállításokat a különböző helyzeteknek megfelelően konfigurálhatja és elmentheti nullázó profilokban.

Lépések

1. Tartsa lenyomva a forgógombot a menü megjelenítéséhez.
2. Lépjen a  **Speciális beállítások** elemre, majd forgassa el a forgógombot a  kiválasztásához.

3. A forgógombot forgatva válassza ki a nullázó profilt.
4. Tartsa lenyomva a forgógombot a mentéshez és kilépéshez.

Eredmény

A célkereszt adatai a képernyő jobb-felső oldalán jelennek meg. Például, a **B4-101yard** yard felirat azt jelenti, hogy Ön a B nullázó profil 4-es számú célkeresztjét használja, a beállított távolság pedig 101 yard.

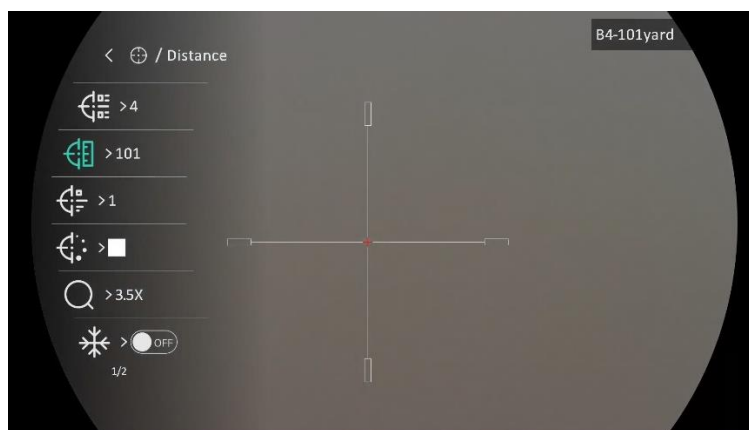

4-1. ábra: Célkereszt használata



Jegyzet

Összesen 5 nullázó profil alakítható ki, és minden egyes nullázó profilhoz 5 célkereszt konfigurálható.



4.3 Célkereszt beállítása

A jelenlegi nullázó profilban kiválaszthat egy célkeresztet, és beállíthatja a paramétereit, pl. a célkereszt típusát, színét és pozícióját.



A kezdés előtt

Először válasszon egy nullázó profilt.

Lépések

1. Tartsa lenyomva a forgógombot a menü megjelenítéséhez.
2. Lépjen a  **Speciális beállítások** elemre, majd forgassa el a forgógombot a  kiválasztásához. Nyomja meg a forgógombot a beállítások megnyitásához.
3. Válassza a  **Nullázás** lehetőséget, és nyomja meg a forgógombot a megerősítéshez. A forgógomb forgatásával válasszon egy

célkeresztszámot. A KI lehetőséget választva kikapcsolhatja a célkeresztet.

4. Válassza a  **Típus** lehetőséget, és nyomja meg a forgógombot a megerősítéshez. Forgassa el a forgógombot a célkereszt típusának kiválasztásához. 10 célkereszt típus közül választhat.
5. Válassza a  **Szín** lehetőséget, és nyomja meg a forgógombot a megerősítéshez. A forgógomb forgatásával állítsa be a célkereszt színét.
6. (Opcionális) A 3 és 5. lépések ismétlésével más célkereszteket is beállíthat ebben a nullázó profilban.



Jegyzet

A célkereszt számának váltásakor a felületen egy üzenet jelenik meg. Válassza az **OK** opciót a kiválasztott célkereszt paramétereinek elmentéséhez.

7. A forgógombot nyomva tartva lépjen ki a felszólításnak megfelelően.
 - **OK:** Paraméter mentése és kilépés.
 - **MÉGSE:** Kilépés a paraméterek mentése nélkül.



Jegyzet

- Egy nullázó profilban 5 célkereszt konfigurálható.
 - Ha a PIP funkció be van kapcsolva, a bemért célpont kinagyítható a képernyőre.
 - Meleg-fekete és meleg-fehér módban, amennyiben a célkereszt színét fehérre vagy feketére állítja, a célkereszt színe automatikusan felcserélődik a célpont jobb behatárolásának érdekében.
-

4.4 Célkereszt igazítása







A célkereszt igazítása segít a pontosabb célzásban, megjelölve a nagy célkereszt és a kis célkereszt közötti eltérést. A **Kimerevítés** és a **Nagyítás** funkció segít pontosabban beállítani a célkeresztet.

4.4.1 Célkereszt igazítása a készüléken

A kezdés előtt

Először válasszon egy nullázó profilt.

Lépések

1. Tartsa lenyomva a forgógombot a menü megjelenítéséhez.
2. Lépjen a  **Speciális beállítások** elemre, majd forgassa el a forgógombot a  kiválasztásához. Nyomja meg a forgógombot a beállítások megnyitásához.
3. Válassza a  **Nullázás** lehetőséget, és nyomja meg a forgógombot a megerősítéshez. A forgógomb forgatásával válassza ki a korrigálni kívánt célkeresztet.
4. Állítsa be a céltávolságot.
 - 1) Forgassa el a forgógombot a  **Távolság** opció kiválasztásához.
 - 2) Nyomja meg a forgógombot a módosítani kívánt szám kiválasztásához.
 - 3) A forgógomb forgatásával módosítsa a számot, majd nyomja meg a forgógombot a beállítás befejezéséhez.
5. Válassza a  **Nagyítás** lehetőséget, majd nyomja meg a forgógombot a megerősítéshez. A forgógomb forgatásával állítsa be a digitális nagyítási arányt.
6. Célozzon, és húzza meg a ravaszt. A célkeresztet állítsa a becsapódási pontra.
 - 1) Igazítsa a nagy célkeresztet a célpontra.
 - 2) Válassza a  **Lefagyás** lehetőséget. Nyomja meg a forgógombot a funkció engedélyezéséhez.
 - 3) A forgógomb forgatásával állítsa be a koordinátákat úgy, hogy a nagy célkereszt a becsapódási pontra kerüljön. Nyomja meg a forgógombot a tengelyek kiválasztásához. Ha az **X** opciót választja, a kurzor jobbra és balra mozog; ha az **Y** opciót választja, a kurzor fel-le mozog. Tartsa lenyomva a forgógombot a beállítás befejezéséhez.

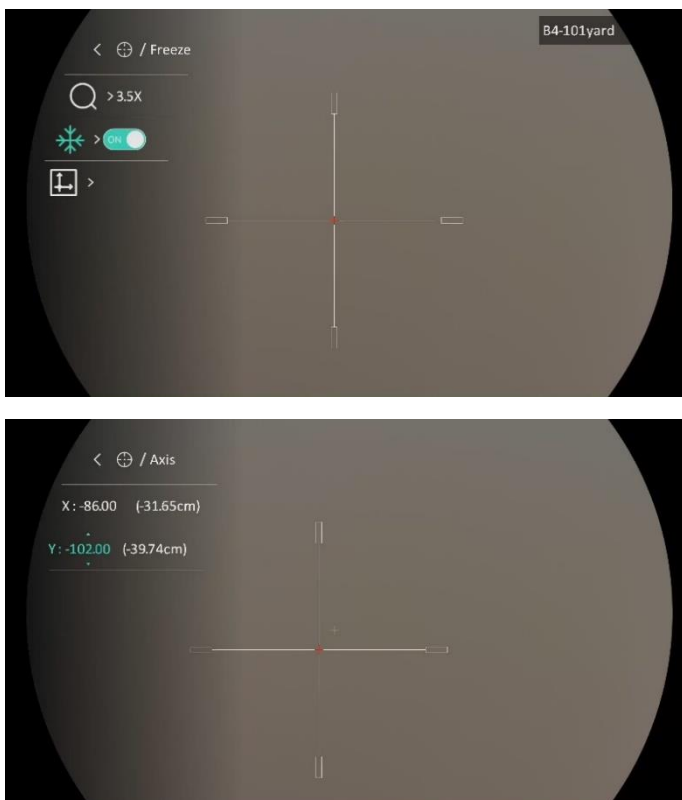

4-2. ábra: Lefagyás bekapcsolása



Megjegyzés

- A célkereszt számának váltásakor a felületen egy üzenet jelenik meg. Válassza az **OK** opciót a kiválasztott célkereszt paramétereinek elmentéséhez.
- Ha a célkeresztben bekapcsolja a lefagyasztási funkciót, beállíthatja a kurzor pozícióját egy lefagyasztott képen. Ez a funkció segít megelőzni a kép ugrálását.

-
7. A forgógombot nyomva tartva lépjen ki a beállításokból a felszólításnak megfelelően.
 - **OK**: Paraméter mentése és kilépés.
 - **MÉGSE**: Kilépés a paraméterek mentése nélkül.
 8. A ravasz ismételt meghúzásával ellenőrizze, hogy a célzási pont egyezik-e a becsapódási ponttal.
 9. (Opcionális) A 3 és 8. lépések ismétlésével más célkeresztekhez is beállíthatja a pozíciót ebben a nullázó profilban.

4.4.2

Célkereszt igazítása a HIKMICRO Sight használatával

A HIKMICRO Sight alkalmazással is korrigálhatja a célkeresztet.

A kezdés előtt

Telepítse a HIKMICRO Sight alkalmazást a mobiltelefonjára.

Lépés

1. Nyissa meg a HIKMICRO Sight alkalmazást és csatlakoztassa a készüléket az alkalmazáshoz.
2. Érintse meg a **Termékinformáció**, majd a **Nulla** gombot a beállítási felület megnyitásához.
3. Állítsa be a célkeresztet a célpontra.
 - 1) A készülékről származó adatok szinkronizálása után válasszon ki egy nullázó profilt.
 - 2) Válasszon ki egy módosítani kívánt célkeresztet.
 - 3) Írja be a számot a célpont távolságának beállításához.
 - 4) Válassza ki a digitális zoom arányt.
4. A paramétereknek a készülékkel való szinkronizálása során célozzon, és húzza meg a ravaszt.
5. Mérje meg a becsapódási pont eltérését a céltől, majd adja meg a számot a célkereszt pozíciójának beállításához úgy, hogy a nagy célkereszt a becsapódási pontra kerüljön.
6. (Opcionális) Érintse meg a **Következő Profil** gombokat más célkeresztek pozíciójának beállításához.

Eredmény

A célkereszt pozíciója elmentve és szinkronizálva a készülékkel, így ellenőrizheti a készülékén.



Jegyzet

- Ha az alkalmazásban megnyitja a nullázó beállítási felületét, akkor a készülék automatikusan visszatér az élőképes felületre.
 - A nullázó művelet változhat az alkalmazás-frissítések függvényében. A valós alkalmazás-verziót tekintse vonatkozási alapnak.
-





5 Távolságmérés

A készülék képes bemérni a célpont és a megfigyelési hely közötti távolságot egy lézer segítségével.

A kezdés előtt

Távolságmérés közben tartsa mozdulatlanul a kezét és testhelyzetét. Ellenkező esetben a mérés pontatlan lehet.

Lépések

1. Tartsa lenyomva a forgógombot a menü megjelenítéséhez.
2. Lépjen a  **Speciális beállítások** elemre, majd forgassa el a forgógombot a  kiválasztásához. Nyomja meg a forgógombot a beállítások megnyitásához.
3. Válassza ki a lézeres távolságmérési lehetőséget a forgógombról, majd nyomja forgógombot a megerősítéshez. **Egyszeri** vagy **Folyamatos** módok közül választhat.
 - **Egyszer:** Egyszeri távolságmérés.
 - **Fokozatmentes:** Folyamatos távolságmérés, amelynél beállítható a mérés ideje. A mérési eredmény 1 másodpercenként frissül.
4. Tartsa lenyomva a forgógombot a beállítások elmentéséhez és az élőképes felületre való visszatéréshez.
5. Irányítsa a kurzort a célpontra és nyomja meg a  gombot a lézer bekapcsolásához.
6. A céltávolság megméréséhez nyomja meg újra a  gombot.



Jegyzet

- Nyomja le kétszer a  gombot az élőképes felületen a lézeres távolságmérés kikapcsolásához.
 - A lézeres távmérést nem lehet engedélyezni, ha a készülék akkumulátorának töltése alacsony.
-

Eredmény

A távolságmérés eredménye a képernyő jobb-felső oldalán jelenik meg.



Figyelmeztetés

A készülékből származó lézersugárzás szemsérüléseket eredményezhet, bőr vagy éghető anyagok égését okozhatja. Mielőtt engedélyezné a lézeres távolságmérési funkciót, bizonyosodjon meg, hogy nincsenek emberek vagy gyúlékony anyagok a lézerlencse előtt.





6 Ballisztikus számítás vadászathoz

A ballisztikai számítás elősegíti a jobb élmény nyújtását különböző környezeti viszonyok mellett. A számításhoz több paraméterre van szükség, hogy biztosítható legyen a pontosság és a rugalmas használat.

A kezdés előtt

- Ellenőrizze, hogy bekapcsolta-e a **ballisztikai számítás** funkciót.
- Ellenőrizze, hogy a célkereszt engedélyezett-e.
- Ellenőrizze, hogy, hogy elvégezte-e a nullázást.

Lépések

1. Tartsa lenyomva a forgógombot a menü megjelenítéséhez.
2. Lépjen a  **Speciális beállítások** elemre, majd forgassa el a forgógombot a  kiválasztásához. Nyomja meg a forgógombot a beállítások megnyitásához.
3. Forgassa el a forgógombot a **Ballisztikai profil** kiválasztásához, majd nyomja le a forgógombot a profil módosításához. A beállításokat az adott profilokban konfigurálhatja és mentheti el.
4. Forgassa el a forgógombot a következő paraméterek kiválasztásához, majd nyomja le a forgógombot az adatok beviteléhez.
 - Kezdősebesség: A sebesség a különböző feltételektől függően változik.
 - Nullázási távolság: Az a távolságra, amelyre a készüléket nullázta.
 - Tengerszint feletti magasság: Állítsa be az Önnél érvényes normál tengerszint feletti magasságot.
 - Hőmérséklet: Állítsa be az Önnél érvényes normál hőmérsékletet.
 - Ballisztikus együttható: A légellenállás leküzdési képességének méréséhez.
 - Látási magasság: A kaliber és az objektív középpontja közötti távolság.
5. Nyomja le a forgógombot a számjegy átváltásához, majd forgassa el a forgógombot a szám módosításához.
6. Tartsa lenyomva a forgógombot a mentéshez és kilépéshez.
7. Irányítsa a kurzort a célpontra és nyomja meg a  gombot a célpont távolságának beméréséhez. A képernyőn, a felület jobb felső sarkában megjelenik az ajánlott célzási pont  és az esési távolság.

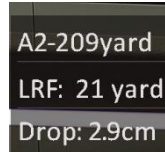

6-1. ábra: Esési távolság

8. (Opcionális) A távolság beállításához ismételje meg a fenti lépést.



Jegyzet



- 5 ballisztikai profil menthető.
 - Minél több paramétert ad meg, annál pontosabb lesz az ajánlott célzási pont.
 - Az ejtési távolság a bemeneti paramétereiktől függ. Tekintse meg a tényleges helyzetet.
-

7 Általános beállítások

7.1 OSD beállítása

Ezzel a funkcióval megjeleníthető vagy elrejthető az OSD-menü az élőkép felületen.

Lépések

1. Tartsa lenyomva a forgógombot a menü megjelenítéséhez.
2. Lépjen a  **Speciális beállítások** elemre, majd válassza a  **Funkcióbeállítások lehetőséget**.
3. Forgassa el a forgógombot a  kiválasztásához, majd nyomja meg a forgógombot az OSD beállítási felület megnyitásához.
4. Forgassa el a forgógombot az **Idő**, a **Dátum** vagy az **OSD** lehetőség kiválasztásához, majd nyomja meg a forgógombot a kiválasztott OSD-információ be- vagy kikapcsolásához.
5. Tartsa lenyomva a forgógombot a mentéshez és kilépéshez.





Megjegyzés

Ha kikapcsolja az **OSD**-t, élő nézet módban az OSD-információk egyáltalán nem fognak megjelenni.

7.2 Márkaembléma beállítása

Márkalogót adhat hozzá az élő nézet felülethez, a pillanatfelvételekhez és a videókhoz.

Lépések

1. Tartsa lenyomva a forgógombot a menü megjelenítéséhez.
2. Lépjen a  **Speciális beállítások** elemre, majd válassza a  **Funkcióbeállítások lehetőséget**.
3. Forgassa el a forgógombot a  kiválasztásához.
4. Nyomja meg a forgógombot a **Márkajelzés** bekapcsolásához.
5. Tartsa lenyomva a forgógombot a mentéshez és kilépéshez.

Eredmény

A márkaembléma a képernyő bal-alsó sarkában jelenik meg.



7-1. ábra: Márkaembléma kijelzése

7.3 Rögzítés és videó

7.3.1 Képrögzítés

Az élőkép felületen nyomja meg a  gombot a képrögzítéshez.





Jegyzet

- Ha a rögzítés sikeres, az élőkép 1 másodpercig kimerevedik, a képernyőn pedig megjelenik egy üzenet.
 - A képek exportálását illetően tanulmányozza a *Fájlok exportálása* fejezetet.
-

7.3.2 Hang beállítása

Ha bekapcsolja a hangfunkciót, a videó hanggal együtt lesz rögzítve. Ha a videó túl zajos, kikapcsolhatja ezt a funkciót.

Lépések

1. Tartsa lenyomva a forgógombot a menü megjelenítéséhez.
2. Lépjen a  **Speciális beállítások** elemre, majd forgassa el a forgógombot a  kiválasztásához.
3. Nyomja meg a forgógombot a funkció bekapcsolásához vagy kikapcsolásához.
4. Tartsa lenyomva a forgógombot a mentéshez és kilépéshez.

7.3.3 Videórögzítés

Lépések

1. A élőkép felületen tartsa lenyomva a  gombot a felvétel indításához.



7-2. ábra: Felvétel indítása



A bal oldali képen megjelenik a felvétel időtartama.

2. Nyomja le újra, és tartsa lenyomva a  gombot a rögzítés leállításához.

7.3.4 Előzetes videófelvétel

A funkció bekapcsolása és az előrögzítési idő beállítása után a készülék automatikusan rögzíti a visszapattanás előtti 7, 10 vagy 15 másodpercet, illetve a visszapattanás utáni 7, 10 vagy 15 másodpercet.

Lépések

1. Tartsa lenyomva a forgógombot a menü megjelenítéséhez.
2. Lépjen a  **Speciális beállítások** elemre, majd forgassa el a forgógombot a  kiválasztásához.
3. Nyomja meg a forgógombot a beállítások megnyitásához. Forgassa el a forgógombot az előrögzítési idő váltásához. 7 másodperc, 10 másodperc vagy 15 másodperc állítható be. A funkciót a **KI** lehetőség kiválasztásával is kikapcsolhatja.
4. Tartsa lenyomva a forgógombot a mentéshez és kilépéshez.

7.3.5 Helyileg rögzített fájlok megtekintése

A rögzített képek és videófelvetelek automatikusan tárolódnak a készüléken. Ezeket a helyi albumokban tekintheti meg.

Lépések

1. Tartsa lenyomva a forgógombot a menü megjelenítéséhez.
2. Forgassa el a forgógombot a  kiválasztásához. Nyomja meg a forgógombot az album megnyitásához.





Jegyzet

Az albumok automatikusan létrejönnek, év + hónap szerint elnevezve. Egy adott hónap helyi képei és videói a megfelelő albumban kerülnek tárolásra. Például a 2023 augusztusában készült képek és videók a 202308 elnevezésű albumban lesznek elmentve.

3. A forgógombot forgassa az a album kiválasztásához, majd nyomja meg a forgógombot a kiválasztott album megnyitásához.
4. Forgassa el a forgógombot a megtekinteni kívánt fájl kiválasztásához.
5. Nyomja meg a forgógombot a kiválasztott fájl, illetve a társított adatok megjelenítéséhez.



Jegyzet

- A fájlok időrendi sorrendbe vannak rendezve. A legfrissebb fájl legfelül jelenik meg. Amennyiben nem találja a legfrissebb pillanatképeket vagy videófelvételeket, ellenőrizze a készülék dátum és idő beállításait. A fájlok megtekintésekor a forgógomb forgatásával váltogathat a fájlok között.
 - Videók lejátszása közben a forgógomb megnyomásával állíthatja le vagy folytathatja a videó lejátszását.
 - Egy album vagy fájl törléséhez tartsa lenyomva a  +  gombot, ezzel behívja a párbeszédablakot, majd a felszólításnak megfelelően törölheti a kívánt albumot vagy fájlt.
-

7.4 Fájlok exportálása

7.4.1 Fájlok exportálása a HIKMICRO Sight alkalmazással

A HIKMICRO Sight alkalmazással hozzáférhet a készüléken tárolt albumokhoz és exportálhatja a képeket a telefonra.

A kezdés előtt

Telepítse a HIKMICRO Sight alkalmazást a mobiltelefonra.

Lépések

1. Nyissa meg a HIKMICRO Sight alkalmazást és csatlakoztassa a készüléket az alkalmazáshoz. Lásd **Alkalmazás csatlakoztatása**.
2. Koppintson a **Média** gombra a készüléken tárolt albumok eléréséhez.

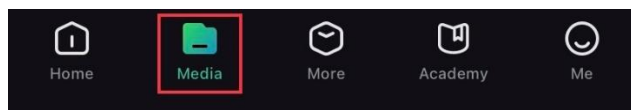

7-3. ábra: Hozzáférés a készüléken tárolt albumokhoz

3. Koppintson a **Helyi** vagy a **Készülék** gombokra a fotók és videók megtekintéséhez.
 - **Helyi:** A rögzített fájlokat megtekintheti az alkalmazásban.
 - **Készülék:** A jelenlegi készüléken tárolt fájlokat tekintheti meg.



Megjegyzés

Előfordulhat, hogy a fotók vagy videók nem jelennek meg a **Készülék** mappában. Pöccintsen lefele az oldal frissítéséhez.

4. A kiválasztáshoz koppintson a fájlra, majd koppintson a **Letöltés** opcióra a fájl helyi telefonalbumokba történő exportálásához.



7-4. ábra: Fájl exportálása



Megjegyzés

- Lépjen a **Saját fiók** -> **Részletek** -> **Felhasználói kézikönyv** lehetőségre az alkalmazásban a műveletek részletes megtekintéséhez.
 - A készüléken tárolt albumokhoz az élőképfelület bal-alsó sarkában lévő ikonra kattintva is hozzáférhet.
 - Az exportálási művelet változhat az alkalmazás-frissítések függvényében. A valós alkalmazás-verziót tekintse vonatkozási alapnak.
-

7.4.2

Fájlok exportálása számítógép segítségével

Ezzel a funkcióval exportálhatók a rögzített képek és videók.

A kezdés előtt

Figyeljen arra, hogy a kábel csatlakoztatása közben a készülék legyen bekapcsolva.

Lépések

1. Csatlakoztassa az eszközt a számítógéphez egy C-típusú USB-kábellel.



Jegyzet

Figyeljen arra, hogy a kábel csatlakoztatása közben a készülék legyen bekapcsolva.

2. Nyissa meg a fájlkezelőt a számítógépen és válassza ki az eszköz meghajtóját. A DCIM mappában keresse meg az exportálandó, a rögzítési év és hónap alapján elnevezett mappát. Például egy 2023. júniusában rögzített videót vagy képet a **DCIM -> 202306** mappában találhat meg.
3. Válassza ki, majd másolja át a kívánt fájlokat a számítógépre.
4. Válassza le az eszközt a számítógépről.





Megjegyzés

- Ha a számítógéphez van csatlakoztatva, a készülék megjeleníti a képeket. A rögzítési, képernyőkép-készítési és hotspot funkciók azonban nem működnek.
 - A számítógéphez történő első csatlakoztatáskor az illesztőprogram automatikusan telepítődik.
-

8 Rendszerbeállítások

8.1 Dátum beállítása

Lépések

1. Tartsa lenyomva a forgógombot a menü megjelenítéséhez.
2. Lépjen a  **Speciális beállítások** elemre, majd válassza az  **Általános beállítások** lehetőséget.
3. Forgassa el a forgógombot a  kiválasztásához, majd nyomja meg a forgógombot a beállítási felület megnyitásához.
4. Nyomja le a forgógombot az év, hónap vagy nap kiválasztásához, majd forgassa el a forgógombot a szám módosításához.
5. Tartsa lenyomva a forgógombot a mentéshez és kilépéshez.

8.2 Idő szinkronizálása

Lépés

1. Tartsa lenyomva a forgógombot a menü megjelenítéséhez.
2. Lépjen a  **Speciális beállítások** elemre, majd válassza az  **Általános beállítások** lehetőséget.
3. Forgassa el a forgógombot a  kiválasztásához, majd nyomja meg a forgógombot a beállítási felület megnyitásához.
4. Az óramegjelenítési rendszer váltásához forgassa el a forgógombot. 24 órás vagy 12 órás rendszer választható. Ha 12 órás rendszert választ, nyomja meg a forgógombot, majd forgassa el a DE vagy DU lehetőség kiválasztásához.
5. Nyomja le a forgógombot az órák vagy percek kiválasztásához, majd forgassa el a forgógombot a szám módosításához.
6. Tartsa lenyomva a forgógombot a mentéshez és kilépéshez.

8.3 Nyelv beállítása

Ez a funkció a készülék nyelvének beállítására szolgál.



Lépések

1. Tartsa lenyomva a forgógombot a menü megjelenítéséhez.
2. Lépjen a  **Speciális beállítások** elemre, majd válassza az  **Általános beállítások** lehetőséget.
3. Forgassa el a forgógombot a  kiválasztásához, majd nyomja meg a forgógombot a beállítási felület megnyitásához.
4. Válassza ki a kívánt nyelvet a forgógomb elforgatásával, majd nyomja meg a forgógombot a megerősítéshez.
5. Tartsa lenyomva a forgógombot a mentéshez és kilépéshez.

8.4 Mértékegység beállítása



A távolságmérés mértékegysége igény szerint módosítható.

Lépések

1. Tartsa lenyomva a forgógombot a menü megjelenítéséhez.
2. Lépjen a  **Speciális beállítások** elemre, majd válassza az  **Általános beállítások** lehetőséget.
3. Forgassa el a forgógombot a  kiválasztásához, majd nyomja meg a forgógombot a beállítási felület megnyitásához.
4. A forgógombot forgatva válassza ki a mértékegységet.
5. Tartsa lenyomva a forgógombot a mentéshez és kilépéshez.



8.5 Eszközadatok megtekintése

Lépések

1. Tartsa lenyomva a forgógombot a menü megjelenítéséhez.
2. Lépjen a  **Speciális beállítások** elemre, majd válassza az  **Általános beállítások** lehetőséget.
3. Forgassa el a forgógombot a  kiválasztásához, majd nyomja le a forgógombot a megerősítéshez. Megjelennek a készülékadatok, mint például a verziószám és sorozatszám.
4. Tartsa lenyomva a forgógombot a mentéshez és kilépéshez.

8.6 Formátum

Lépések

1. Tartsa lenyomva a forgógombot a menü megjelenítéséhez.
2. Lépjen a  **Speciális beállítások** elemre, majd válassza az  **Általános beállítások** lehetőséget.
3. Forgassa el a forgógombot a  kiválasztásához, majd nyomja le a forgógombot a megerősítéshez.





Jegyzet

Az aktuális szabad hely ellenőrzéséhez válassza ki a  lehetőséget.

4. Válassza a **RENDBEN** lehetőséget, majd nyomja meg a forgógombot a belső tárolóhely formázáshoz. A formázás befejezésekor felugrik egy felszólítás.
5. Tartsa lenyomva a forgógombot, ha ki szeretne lépni a menüből.

8.7 Eszköz visszaállítása

Lépések

1. Tartsa lenyomva a forgógombot a menü megjelenítéséhez.
2. Lépjen a  **Speciális beállítások** elemre, majd válassza az  **Általános beállítások** lehetőséget.
3. Forgassa el a forgógombot a  kiválasztásához. Nyomja meg a forgógombot az alapértelmezett beállítások visszaállításához a felszólításnak megfelelően.

9 Gyakran ismételt kérdések

9.1 Miért nem működik a kijelző?

- Ellenőrizze a készülék akkumulátorának töltöttségi szintjét.
- Próbálja újra bekapcsolni a kijelzőt, miután 5 percig töltötte az akkut.

9.2 Nem tiszta a kép, hogyan állítsam be?

Állítsa be a dioptriabeállító gyűrűt vagy a fókuszyűrűt úgy, hogy a kép tiszta legyen. Lásd: *Dioptria beállítása* vagy *Fókusz beállítása*.

9.3 Sikertelen kép- vagy videórögzítés. Mi lehet az oka?

Ellenőrizze a következőket.

- A készülék csatlakoztatva van a számítógéphez? A rögzítés kikapcsolt állapotra van állítva?
- Megtelt a tárhely?
- Alacsony az akkumulátor töltöttségi szintje?

9.4 Miért nem találja meg a számítógép a készüléket?

Ellenőrizze a következőket.

- A készülék a mellékelt USB-kábellel van csatlakoztatva a számítógéphez?
- Amennyiben másik USB-kábelt használ, arra figyeljen, hogy ne legyen 1 méternél hosszabb.

Jogi információk

©Hangzhou Microimage Software Co., Ltd. Minden jog fenntartva.

A kézikönyvvel kapcsolatos tudnivalók

A jelen kézikönyv a termék használatával és kezelésével kapcsolatos utasításokat tartalmaz. Az itt szereplő képek, diagramok, ábrák és minden további információ csupán leírásként és magyarázatként szolgál. A kézikönyvben szereplő információk a firmware-frissítések és egyéb okok miatt előzetes értesítés nélkül változhatnak. A kézikönyv legújabb verzióját a HIKMICRO webhelyén találja (www.hikmicrotech.com/).

A kézikönyvet a termékkel kapcsolatos támogatáshoz megfelelő képesítéssel rendelkező szakemberek támogatásával és útmutatásával együtt használja.

Védjegnyilatkozat

A  **HIKMICRO** és az egyéb HIKMICRO-védjegyek és -logók a HIKMICRO tulajdonát képezik különféle joghatóságokban.

Az említett egyéb védjegyek és logók a megfelelő tulajdonosok tulajdonát képezik.

JOGI NYILATKOZAT

EZT A KÉZIKÖNYVET, VALAMINT A BENNE SZEREPLŐ TERMÉKET ANNAK HARDVER-, SZOFTVER-ÖSSZETEVŐIVEL ÉS FIRMWARE-ÉVEL EGYÜTT „EREDETI FORMÁBAN” BIZTOSÍTJUK, „BELEÉRTVE AZOK ÖSSZES ESETLEGES HIBÁJÁT”. A HIKMICRO NEM VÁLLAL SEM KIFEJEZETT, SEM TÖRVÉNY ÁLTAL VÉLELMEZETT JÓTÁLLÁST TÖBBEK KÖZÖTT – DE NEM KORLÁTOZVA – A TERMÉK ÉRTÉKESÍTHETŐSÉGÉRE, MEGFELELŐ MINŐSÉGÉRE, VALAMINT ADOTT CÉLRA VALÓ ALKALMASSÁGÁRA. A TERMÉKET KIZÁRÓLAG SAJÁT FELELŐSSÉGÉRE HASZNÁLHATJA. A HIKMICRO SEMMILYEN ESETBEN SEM VÁLLAL FELELŐSSÉGET ÖN FELÉ SEMMILYEN KÜLÖNLEGES, KÖVETKEZMÉNYES, JÁRULÉKOS VAGY KÖZVETETT KÁRÉRT, BELEÉRTVE TÖBBEK KÖZÖTT A TERMÉK HASZNÁLATÁVAL ÖSSZEFÜGGÉSBEN AZ ÜZLETI HASZON ELVESZTÉSÉBŐL, AZ ÜZLETMENET MEGSZAKADÁSÁBÓL, VALAMINT AZ ADATOK VAGY DOKUMENTUMOK ELVESZTÉSÉBŐL EREDŐ KÁROKAT, TÖRTÉNJEN EZ SZERZŐDÉSSZEGÉS VAGY KÁROKOZÁS (BELEÉRTVE A GONDATLANSÁGOT) EREDMÉNYEKÉNT, MÉG AKKOR SEM, HA A

HIKMICRO VÁLLALATOT TÁJÉKOZTATTÁK AZ ILYEN KÁROK BEKÖVETKEZÉSÉNEK LEHETŐSÉGÉRŐL.

ÖN TUDOMÁSUL VESZI, HOGY AZ INTERNET TERMÉSZETÉBŐL FAKADÓAN KOCKÁZATOKAT REJT, ÉS A HIKMICRO SEMMILYEN FELELŐSSÉGET NEM VÁLLAL A RENDELLENES MŰKÖDÉSÉRT, A SZEMÉLYES ADATOK KISZIVÁRGÁSÁÉRT VAGY MÁS OLYAN KÁROKÉRT, AMELYEKET KIBERTÁMADÁSOK, HACKERTÁMADÁSOK, VÍRUSFERTŐZÉSEK VAGY MÁS INTERNETES BIZTONSÁGI VESZÉLYEK OKOZTAK; A HIKMICRO AZONBAN KÉRÉSRE IDŐBEN MŰSZAKI TÁMOGATÁST NYÚJT.

ÖN ELFOGADJA, HOGY EZT A TERMÉKET KIZÁRÓLAG A VONATKOZÓ TÖRVÉNYI ELŐÍRÁSOK BETARTÁSÁVAL HASZNÁLJA, ÉS HOGY A VONATKOZÓ TÖRVÉNYEKNEK MEGFELELŐ HASZNÁLAT KIZÁRÓLAG AZ ÖN FELELŐSSÉGE. KÜLÖNÖSKÉPPEN AZ ÖN FELELŐSSÉGE, HOGY A TERMÉK HASZNÁLATA SORÁN NE SÉRTSE HARMADIK FÉL JOGAIT, BELEÉRTVE, DE NEM KORLÁTOZVA A NYILVÁNOSSÁGRA, SZELLEMI TULAJDONRA, ADATOK VÉDELMERE ÉS EGYÉB SZEMÉLYES ADATOKRA VONATKOZÓ JOGOKAT. TILOS A TERMÉKET ILLEGÁLIS VADÁSZATRA, MAGÁNÉLET MEGSÉRTÉSÉRE VAGY BÁRMILYEN MÁS, TÖRVÉNYTELEN VAGY A KÖZÉRDEKET SÉRTŐ CÉLRA HASZNÁLNI. A TERMÉKET NEM HASZNÁLHATJA TILTOTT CÉLRA, BELEÉRTVE A TÖMEGPUSZTÍTÓ FEGYVEREK FEJLESZTÉSÉT VAGY GYÁRTÁSÁT, A VEGYI VAGY BIOLÓGIAI FEGYVEREK FEJLESZTÉSÉT VAGY GYÁRTÁSÁT, VALAMINT BÁRMILYEN, ROBBANÁSVESZÉLYES VAGY NEM BIZTONSÁGOS NUKLEÁRIS HASADÓANYAG-CIKLUSSAL KAPCSOLATOS TEVÉKENYSÉGET, ILLETVE EMBERI JOGI VISSZAÉLÉSEKET TÁMOGATÓ MÓDON TÖRTÉNŐ FELHASZNÁLÁST.

TARTSA BE A HATÁLYOS TÖRVÉNYEK ÉS RENDELETEK TILTÁSAIT ÉS RENDELKEZÉSEIT, KÜLÖNÖS TEKINTETTEL A TŰZFEGYVEREKRE ÉS A VADÁSZATRA VONATKOZÓ HELYI TÖRVÉNYEKRE ÉS RENDELETEKRE. A TERMÉK MEGVÁSÁRLÁSA ÉS HASZNÁLATA ELŐTT MINDIG ISMERJE MEG A NEMZETI RENDELETEKET ÉS SZABÁLYOKAT. NE FELEDJE, HOGY A TERMÉK MEGVÁSÁRLÁSHOZ, ELADÁSÁHOZ, REKLÁMOZÁSÁHOZ ÉS/VAGY HASZNÁLATÁHOZ KÜLÖNFÉLE ENGEDÉLYEKRE ÉS BIZONYÍTVÁNYOKRA LEHET SZÜKSÉGE. A HIKMICRO NEM VÁLLAL FELELŐSSÉGET AZ ILYEN TÖRVÉNYTELEN VAGY NEM MEGFELELŐ VÁSÁRLÁSÉRT, ÉRTÉKESÍTÉSÉRT, FORGALMAZÁSÉRT ÉS VÉGSŐ FELHASZNÁLÁSÉRT, VALAMINT AZ EZEKBŐL SZÁRMAZÓ BÁRMILYEN KÜLÖNLEGES, KÖVETKEZMÉNYES, JÁRULÉKOS VAGY KÖZVETETT KÁROKÉRT.

A JELEN KÉZIKÖNYV ÉS A HATÁLYOS TÖRVÉNYEK KÖZÖTTI
ELLENTMONDÁSOK ESETÉN AZ UTÓBBI A MÉRVADÓ.

Szabályozással kapcsolatos információk

Ezek a cikkelyek kizárólag a megfelelő jelt vagy információt viselő termékekre vonatkoznak.

EU megfelelési nyilatkozat



Ez a termék és a mellékelt tartozékai (ha vannak) a „CE” jelzést viselik, így megfelelnek a 2014/30/EU (EMCD), a 2014/35/EU (LVD) és a 2011/65/EU (RoHS) és a 2014/53/EU irányelvben felsorolt harmonizált európai szabványoknak.

A Hangzhou Microimage Software Co., Ltd. ezennel kijelenti, hogy ez az eszköz (lásd a címkén) megfelel a 2014/53/EU irányelvnek.

Az EU-megfelelési nyilatkozat teljes szövege a következő weboldalon érhető el:

<https://www.hikmicrotech.com/en/support/download-center/declaration-of-conformity/>

Frekvenciasávok és teljesítmény (CE-jelöléshez)

Az alábbi rádióberendezésre érvényes frekvenciasávok és a leadott teljesítmény (sugárzott és/vagy vezetett) névleges határértékei a következők:

Wi-Fi 2,4 GHz (2,4 GHz - 2,4835 GHz), 20 dBm

Ha az eszközhöz nincs mellékelve tápadapter, használjon minősített gyártó által készített tápadaptert. A tápellátással szembeni részletes követelmények a termék műszaki adataiban vannak feltüntetve.

Ha az eszközhöz nincs mellékelve akkumulátor vagy elem, használjon minősített gyártó által biztosított akkumulátort vagy elemet. Az akkumulátorral szembeni részletes követelmények a termék műszaki adataiban vannak feltüntetve.





2012/19/EU irányelv (WEEE irányelv): Az ilyen jelzéssel ellátott termékeket nem lehet szelektálatlan kommunális hulladékként kiselejtezni az Európai Unióban. A megfelelő újrahasznosítás érdekében vigye vissza ezt a terméket helyi forgalmazóhoz, amikor új, egyenértékű berendezést vásárol, vagy adja le a kijelölt gyűjtőhelyeken. További információért keresse fel az alábbi weboldalt: www.recyclethis.info



2006/66/EK irányelv és annak 2013/56/EU kiegészítése (akkumulátor-irányelv): Ez a termék olyan akkumulátort tartalmaz, amelyet az Európai Unióban tilos szelektálatlan kommunális hulladékként ártalmatlanítani. A termékdokumentációban további információkat talál az akkumulátorról. Az akkumulátor ezzel a jelzéssel van ellátva. A jelzésen megtalálhatók lehetnek a kadmiumot (Cd), ólmot (Pb) vagy higanyt (Hg) jelző betűjelek. A megfelelő újrahasznosítás érdekében vigye vissza az akkumulátort a forgalmazóhoz, vagy juttassa el egy kijelölt gyűjtőhelyre. További információért keresse fel az alábbi honlapot: www.recyclethis.info.

Szimbólumok jelentése

A jelen dokumentumban található szimbólumok a következőket jelentik.

Szimbólum	Leírás
 Megjegyzés	További információkat tartalmaz, melyek kiemelik, vagy kiegészítik az alapszöveg fontos részeit.
 Figyelmeztetés	Potenciálisan veszélyes helyzetet jelöl, amelyet ha nem kerülnek el, az eszköz megsérülhet, az adatok elveszhetnek, a teljesítmény csökkenhet, vagy váratlan eredmények adódhatnak.
 Veszély	Magas kockázatú veszélyt jelöl, amelyet ha nem kerülnek el, halálhoz vagy súlyos sérüléshez vezethet.

Biztonsági utasítások

Ezen utasítások célja annak biztosítása, hogy a felhasználó a terméket megfelelően tudja használni veszély vagy vagyoni veszteség elkerülése érdekében. Kérjük, használat előtt figyelmesen olvassa el az összes biztonsági információt.

Szállítás

- Szállítás alkalmával tartsa a terméket az eredeti vagy ahhoz hasonló csomagolásban.
- Minden csomagolóanyagot őrizzen meg a későbbi felhasználás érdekében. Hiba esetén az eredeti csomagolásában kell a készüléket visszaküldenie a gyártónak. Az eredeti csomagolástól eltérő csomagolás a termék sérülését okozhatja. A vállalat ez esetben nem vállal semmilyen felelősséget.
- Ne ejtse le és ne tegye ki ütődésnek a készüléket. Tartsa távol a készüléket a mágneses zavarforrásoktól.

Tápellátás

- A készülék bemeneti feszültségének meg kell felelnie az IEC 61010-1 szabvány szerinti, a korlátozott áramforrásokra vonatkozó előírásoknak (5 V DC, 2 A). Részletes információkért tanulmányozza az adott termék leírását és a műszaki adatait.
- Ellenőrizze, hogy a tápcsatlakozó stabilan van-e csatlakoztatva a konnektorhoz.
- NE csatlakoztasson több készüléket egy hálózati adapterre, hogy elkerülje a túlterhelés okozta túlmelegedést vagy tűzveszélyt.
- Az áramforrásnak teljesítenie kell a korlátozott áramforrásokra vonatkozó előírásokat vagy az IEC 60950-1 vagy IEC 62368-1 szabvány PS2 előírásait.

Akkumulátor

- A készülék 18650-es típusú, külső, újratölthető akkumulátorral működik, amelynek mérete 19 mm × 70 mm. Az akkumulátor névleges feszültsége 3,6 V DC, a kapacitása pedig 3200 mAh.
- A beépített akkumulátor típusa újratölthető lítium-ion akkumulátor, amelynek mérete 23 mm × 67 mm. A névleges feszültség 3,635 V, a kapacitás pedig 3350 mAh.
- Az akkumulátor hosszú távú tárolásakor az akkumulátor minőségének biztosítása érdekében ellenőrizze fél évente, hogy az teljesen fel van-e töltve. Ellenkező esetben rongálódás következhet be.

- **VIGYÁZAT:** Az akkumulátor nem megfelelő típusúra cserélése robbanásveszélyt idézhet elő.
- A beépített akkumulátor nem vehető ki. Kérjük, forduljon a gyártóhoz, ha javítás szükséges.
- Figyeljen arra, hogy az akkumulátor hőmérséklete töltés közben legyen 0 °C és 45 °C között.
- Az elem nem megfelelő típusú történő helyettesítése hatástalanná tehet egy biztonsági berendezést (például bizonyos típusú lítiumos elemek esetében).
- Tilos az elemet tűzbe vagy forró sütőbe helyezni, illetve összetörni vagy szétvágni, mert ez robbanást okozhat.
- Tilos az akkumulátort rendkívül magas környezeti hőmérsékletnek kitenni. Robbanást, illetve gyúlékony folyadék vagy gáz szivárgását idézheti elő.
- Tilos az elemet rendkívül alacsony légnyomásnak kitenni, mert ez robbanást, illetve gyúlékony folyadék vagy gáz szivárgását okozhatja.
- A használt elemeket az utasításoknak megfelelően semlegesítse.
- Ügyeljen arra, hogy töltés közben az akkumulátortöltő 2 méteres körzetén belül ne legyenek éghető anyagok.
- Tartsa az akkumulátort gyermekektől TÁVOL.
- NE nyelje le az akkumulátort, hogy elkerülje a vegyi égési sérüléseket.

Karbantartás

- Ha a termék NEM működik megfelelően, forduljon a kereskedőhöz vagy a legközelebbi szervizközpontoz. Nem vállalunk felelősséget az illetéktelen javításból vagy karbantartásból eredő károkért.
- Törölje le a készüléket egy tiszta ruhával és kis mennyiségű etanollal, ha szükséges.
- Ha a készüléket nem a gyártó által meghatározott módon használja, a védelem szintje csökkenhet.
- A karcolódás elkerülése érdekében tisztítsa a lencsét puha, száraz kendővel vagy tisztítópapírral.

Használati környezet

- Bizonyosodjon meg, hogy a használati környezet megfelel a készülék előírásainak. Az üzemi hőmérséklet -30 °C és 55 °C között, az üzemi páratartalom 5% és 95% között lehet.
- NE TEGYE ki a készüléket erős elektromágneses sugárzásnak vagy poros környezetnek.
- NE IRÁNYÍTSA az objektívet a Nap vagy más erős fényforrás irányába.
- A készüléket száraz és jól szellőző környezetben helyezze el.
- Ha bármilyen lézerekészüléket használ, figyeljen arra, hogy a készülék

lencsését ne érje a lézersugár, különben az kiéghet.

- Ne szerelje a készüléket rezgő felületre, vagy olyan helyre, ahol rázkódás érheti (ellenkező esetben a készülék károsodhat).

Vészhelyzet

Ha a készülék füstöt, furcsa szagot vagy zajt bocsát ki, azonnal kapcsolja ki, húzza ki a tápkábelt, majd forduljon a szervizközponthoz.

Lézer

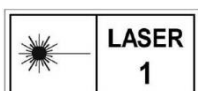

Ha bármilyen lézerkészüléket használ, figyeljen arra, hogy a készülék lencsését ne érje a lézersugár, különben az kiéghet. A készülékből származó lézersugárzás szemsérüléseket eredményezhet, bőr vagy éghető anyagok égését okozhatja. Mielőtt engedélyezné a lézeres távolságmérési funkciót, bizonyosodjon meg, hogy nincsenek emberek vagy gyúlékony anyagok a lézertencse előtt. Ne helyezze az eszközt olyan helyre, ahol gyermekek elérhetik. A hullámhossz 905 nm, a maximális kimeneti teljesítmény pedig kevesebb mint 1,15 mW. Az IEC 60825-1:2014 és az EN 60825-1:2014+A11:2021 szabvány szerint ez a lézertermék 1. osztályba tartozó lézertermék.

A gyártó címe

313-as szoba, B egység, 2-es épület, 399 Danfeng Road, Xixing alkerület, Binjiang kerület, Hangzhou, Zhejiang 310052, Kína

Hangzhou Microimage Software Co., Ltd.



 Hikmicro Hunting.Global

 Hikmicro Hunting.Global

 HIKMICRO Outdoor

 HIKMICRO

 www.hikmicrotech.com

 support@hikmicrotech.com

UD36578B