



Caméra d'imagerie acoustique portable

Manuel d'utilisation



Nous contacter

Consignes de sécurité

L'objectif de ces instructions est de garantir que l'utilisateur soit en mesure d'utiliser correctement le produit sans danger ou dommage aux biens.

Lois et réglementations

- L'appareil doit être strictement utilisé conformément à la réglementation locale en matière de sécurité électrique.

Transport

- Gardez l'appareil dans son emballage d'origine ou dans un emballage similaire lors de son transport.
- Veuillez conserver l'emballage de l'appareil pour toute utilisation ultérieure. En cas de panne, vous devrez renvoyer l'appareil à l'usine dans son emballage d'origine. Le transport de l'appareil sans son emballage d'origine peut l'endommager, et l'entreprise se dégage de toute responsabilité dans ce cas.
- Ne pas faire tomber le produit ou le soumettre à un choc physique. Éloigner l'appareil d'interférences magnétiques.

Alimentation électrique

- Veuillez acheter vous-même le chargeur. La tension d'entrée doit être conforme à celle d'une source d'alimentation limitée (5 V CC, 2 A) selon la norme CEI 61010-1. Veuillez vous référer aux caractéristiques techniques pour des informations détaillées.
- Vérifiez que la prise est correctement branchée à la prise électrique.
- Pour éviter tout risque de surchauffe ou d'incendie dû à une surcharge, ne reliez PAS plusieurs appareils à un seul adaptateur d'alimentation.

Batterie

- Une utilisation ou un remplacement inappropriés de la pile/des batteries peut entraîner un risque d'explosion. Remplacez-les uniquement par une pile/des batteries identiques ou de type équivalent. Éliminez les piles/batteries usées conformément aux instructions fournies par leur fabricant.
- La batterie intégrée ne peut pas être démontée. Veuillez contacter le fabricant pour réparation si nécessaire.
- En cas de stockage à long terme de la pile, assurez-vous qu'elle est complètement chargée tous les six mois afin d'en conserver la qualité. Dans le cas contraire, elle pourrait se détériorer.

- NE chargez pas d'autres types de piles avec le chargeur fourni. Pendant la recharge des batteries, vérifiez qu'il n'y a aucun matériau inflammable à moins de 2 m du chargeur.
- NE placez PAS la batterie à proximité d'une source de chaleur ou de feu. Ne l'exposez pas à la lumière directe du soleil.
- N'avez PAS la pile pour éviter les risques de brûlures chimiques.
- NE laissez PAS la batterie à portée des enfants.
- La batterie au lithium a une tension de 3,6 V et une capacité de 6 230 mA h (22,43 W h).

Maintenance

- Si le produit ne fonctionne pas correctement, contactez votre revendeur ou le centre de service le plus proche. Nous n'assumerons aucune responsabilité concernant les problèmes causés par une réparation ou une opération de maintenance non autorisée.
- Certains composants de l'appareil (p. ex., condensateur électrolytique) doivent être remplacés régulièrement. Leur durée de vie moyenne est variable, c'est pourquoi des contrôles périodiques sont recommandés. Veuillez contacter votre distributeur pour plus d'informations.
- Essuyez délicatement l'appareil à l'aide d'un chiffon propre imbibé d'une petite quantité d'éthanol, si nécessaire.
- Si l'appareil n'est pas utilisé conformément aux indications du fabricant, le dispositif de protection fourni par l'appareil peut être compromis.
- Nous vous recommandons de renvoyer l'appareil pour étalonnage une fois par an. Veuillez également contacter le revendeur local pour obtenir des informations sur les points d'entretien.
- Sachez que la limite actuelle du port USB 3.0 PowerShare peut varier selon la marque de l'ordinateur. C'est pourquoi un problème d'incompatibilité peut survenir. Par conséquent, il est conseillé d'utiliser un port USB 3.0 ou USB 2.0 standard si le périphérique USB n'est pas reconnu par l'ordinateur en utilisant le port USB 3.0 PowerShare.

Environnement d'exploitation

- Assurez-vous que l'environnement d'exploitation répond aux exigences de l'appareil. La température de fonctionnement doit être comprise entre -20 °C et 50 °C (-4 °F et 122 °F), et l'humidité de fonctionnement doit être inférieure ou égale à 90 %.
- N'exposez PAS l'appareil à de puissants rayonnements électromagnétiques ou à des environnements poussiéreux.
- N'orientez PAS l'objectif vers le soleil ou toute autre source de lumière vive.

Assistance technique

Le portail <https://www.hikmicrotech.com/en/contact-us.html> vous aidera en tant que client HIKMICRO, à tirer le meilleur parti de vos produits HIKMICRO. Depuis le portail, accédez à notre équipe d'assistance, à des logiciels et de la documentation, à des contacts en rapport avec le support, etc.

Urgence

Si de la fumée, des odeurs ou du bruit s'échappent de l'appareil, mettez immédiatement l'appareil hors tension et débranchez le câble d'alimentation, puis contactez un centre de réparation.



Adresse de fabrication

Logement 313, Unité B, Bâtiment 2, 399 Danfeng Road, Sous-district de Xixing, District de Binjiang, Hangzhou, Zhejiang 310052, Chine

Hangzhou Microimage Software Co., Ltd.

Conventions des symboles

Les symboles que vous pouvez rencontrer dans ce document sont définis comme suit.

Symbole	Description
 Danger	Indique une situation dangereuse qui, si elle n'est pas évitée, entraînerait la mort ou provoquerait de graves blessures.
 Mise en garde	Indique une situation potentiellement dangereuse qui, si elle n'est pas évitée, pourra entraîner des dommages de l'équipement, des pertes de données, une dégradation des performances ou des résultats imprévisibles.
 Remarque	Fournit des informations supplémentaires pour souligner ou compléter des points importants du texte principal.

Contenu

1	Vue d'ensemble	1
1.1	Description de l'appareil	1
1.2	Fonction principale	1
1.3	Apparence	2
2	Préparation	6
2.1	Montage de la dragonne.....	6
2.2	Méthode de fonctionnement	7
2.3	Charger l'appareil.....	8
2.3.1	Chargement de l'appareil à l'aide du câble.....	8
2.3.2	Chargement de l'appareil à l'aide de la base de recharge.....	9
2.4	Allumer/éteindre	10
2.4.1	Réglage du compte à rebours de la mise hors tension automatique.....	10
2.5	Veille et réactivation	11
2.6	Interface et menu en direct.....	11
2.6.1	Interface de vue en direct.....	11
2.6.2	Menus.....	14
3	Détection des ondes acoustiques	16
3.1	Réglage du mode de détection.....	16
3.1.1	Types et niveaux de décharges partielles.....	16
3.1.2	Estimation des fuites de gaz.....	19
3.2	Réglage de la fréquence	20
3.2.1	Passage d'une gamme de fréquences cible prédéfinie à une autre	21
3.2.2	Réglage manuel de la gamme de fréquences cible.....	21
3.3	Réglage des palettes acoustiques	22
3.3.1	Réglage de la couleur des palettes	22
3.3.2	Réglage de l'opacité des palettes	23
3.3.3	Définition de la plage d'intensité pour les palettes	23
3.4	Réglage de la distance de la source sonore	24
3.5	Réglage de la sensibilité de détection	24
3.6	Plus d'outils.....	24
3.6.1	Marquage et affichage de l'intensité maximale.....	24
3.6.2	Trame de détection régionale.....	25
3.6.3	Affichage de plusieurs sources sonores.....	26
4	Réglages de l'affichage.....	27
4.1	Réglage de la luminosité de l'écran	27
4.2	Ajuster le zoom numérique.....	27
4.3	Affichage des informations de l'OSD	27
4.4	Réglage des niveaux de gris de l'image visuelle	28
5	Image et vidéo	29
5.1	Capturer une image	29
5.2	Enregistrer une vidéo	30
5.3	Visualisation et gestion des fichiers locaux	31
5.3.1	Gestion des albums.....	31
5.3.2	Gestion des fichiers.....	32
5.3.3	Modification de fichiers	33
5.4	Exportation des fichiers	34
5.5	Analyse de l'instantané via HIKMICRO Analyzer Acoustic.....	35
6	Connecter.....	36

Manuel d'utilisation de la caméra d'imagerie acoustique portable

6.1	Connecter l'appareil au Wi-Fi	36
6.2	Définir le point d'accès de l'appareil	37
6.3	Appairage d'appareils Bluetooth.....	38
7	Maintenance	39
7.1	Affichage des informations sur l'appareil.....	39
7.2	Réglage de la langue.....	39
7.3	Configurer l'heure et la date	39
7.4	Mise à niveau de l'appareil	39
7.5	Restaurer l'appareil.....	40
8	Questions fréquentes.....	41

1 Vue d'ensemble

1.1 Description de l'appareil

La caméra d'imagerie acoustique HIKMIRCO est un produit professionnel pour la localisation des sources sonores. Grâce à ses microphones MEMS à faible bruit et à sa bande passante réglable, elle constitue un moyen simple et efficace de localiser les fuites d'air sous pression ou les décharges partielles dans les environnements industriels. Grâce à l'utilisation d'un grand écran tactile LCD de 4,3 pouces, les résultats s'affichent en superposition sur une image visuelle, ce qui vous permet de trouver rapidement la source des problèmes. En adoptant cet outil léger et facile à utiliser, vous pouvez découvrir les risques potentiels pour la sécurité, réduire le nombre de dépannages et économiser les coûts supplémentaires liés aux pannes d'équipement et au temps d'arrêt.

1.2 Fonction principale

Imagerie acoustique

L'appareil détecte l'intensité sonore des sources en temps réel et localise les sources dans la scène.

Détection des décharges partielles (PD)

L'appareil détecte les décharges partielles et estime leur type en fonction de la fréquence du son, puis affiche l'estimation en temps réel en direct pour référence.

Détection des fuites de gaz (LD)

L'appareil détecte et estime en temps réel le taux de fuite de gaz, le coût de la fuite et le niveau de la fuite pour référence.

Palette

L'appareil prend en charge plusieurs palettes pour afficher les sources sonores détectées et leur intensité.

Enregistrement de vidéos et capture d'instantanés

L'appareil prend en charge l'enregistrement de vidéos, la capture d'instantanés et la gestion d'albums.

1.3 Apparence

Cette série comprend deux types de caméras d'imagerie acoustique avec différents réseaux de microphones.

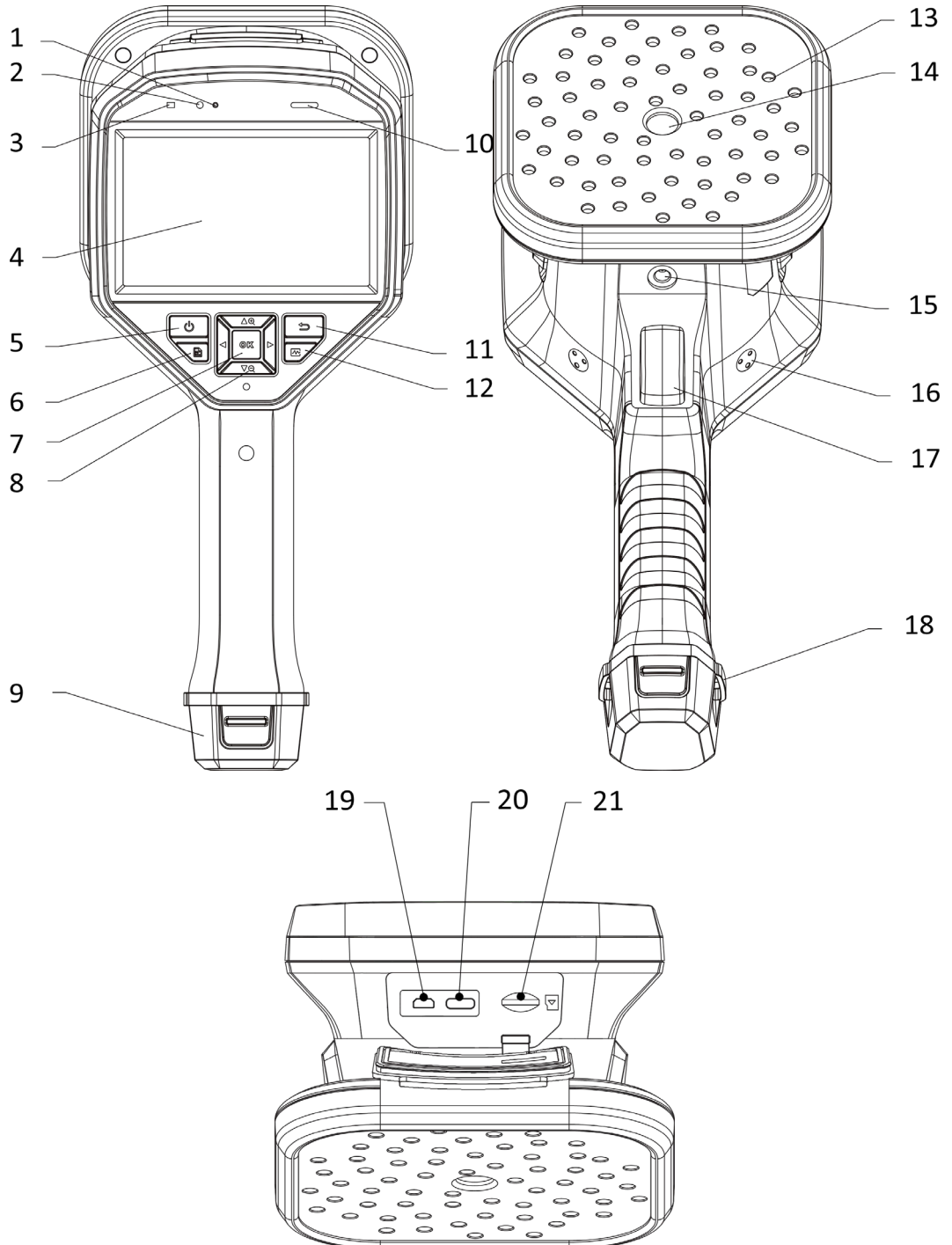

Figure 1-1 Aspect : Réseau à 64 microphones

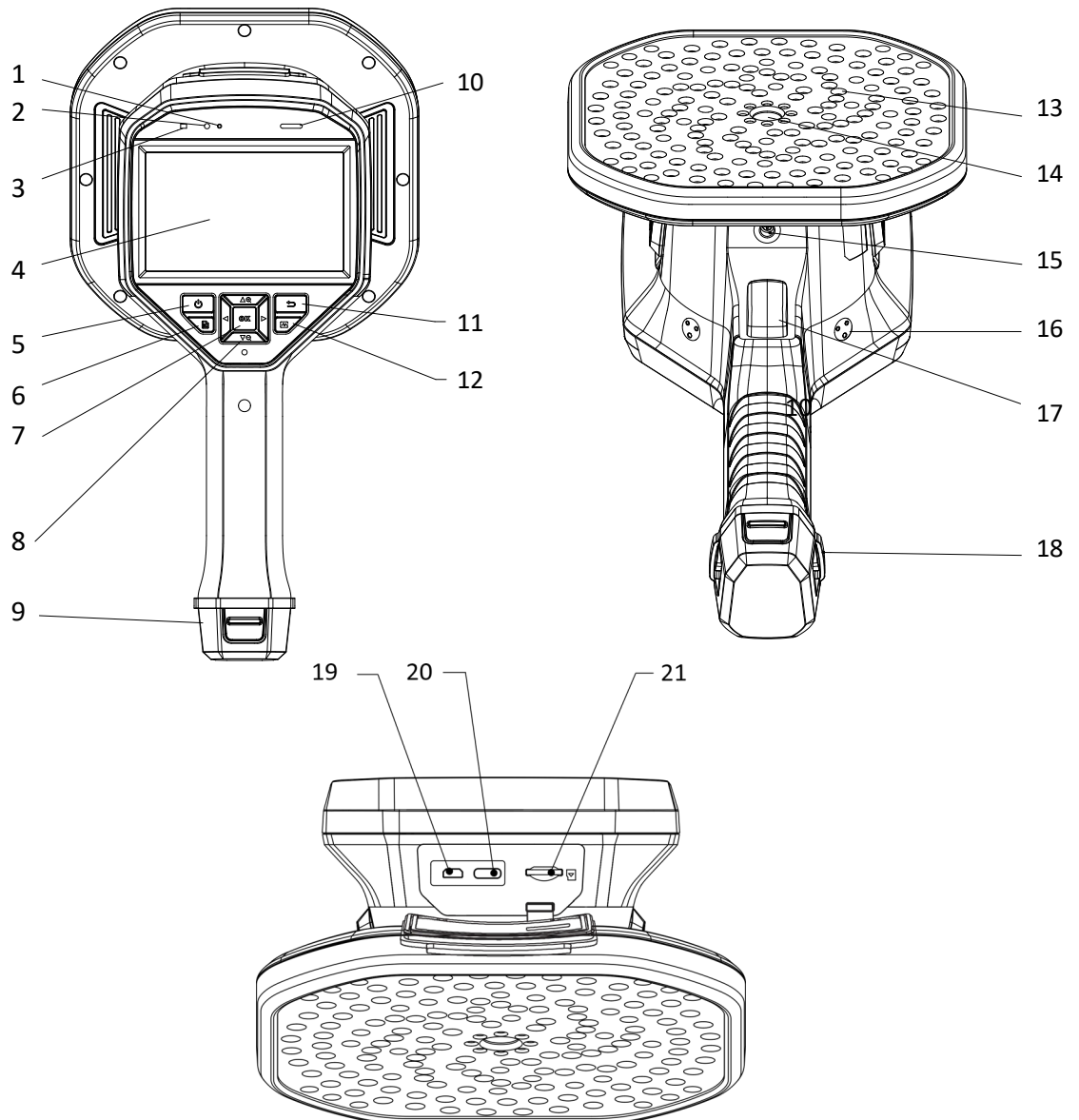















Figure 1-2 Aspect : Réseau à 136 microphones

Tableau 1-1 Description de l'interface

N°	Composant	Fonction
1	Capteur de lumière	Il détecte la luminosité ambiante.
2	Microphone	Il enregistre les notes vocales.
3	Voyant d'alimentation	Rouge fixe : charge normalement. Vert fixe : charge terminée.
4	Écran tactile LCD	Permet d'afficher la vue en direct et d'effectuer des commandes tactiles.

N°	Composant	Fonction
5	Bouton d'alimentation	Appuyez longuement sur  pour allumer/éteindre.
6	Bouton Fichier	Appuyez longuement sur  pour accéder aux albums.
7	Bouton de confirmation	En dehors du menu Mode : Appuyez sur  pour accéder au menu. Dans le menu Mode : Appuyez sur  pour confirmer.
8	Bouton de navigation	En dehors du menu Mode : <ul style="list-style-type: none"> • Appuyez sur  ou  pour effectuer un zoom avant ou arrière par un facteur x 0,1 en continu. • Appuyez longuement sur  ou  pour effectuer un zoom avant ou arrière par un facteur x 1 en continu. Dans le menu Mode : Appuyez sur  ,  ,  et  pour sélectionner les paramètres.
9	Compartiment à pile	Permet d'accueillir la pile.
10	Haut-parleur	Reproduit les notes vocales.
11	Bouton de retour	Appuyez sur  pour enregistrer les paramètres et revenir au menu précédent.
12	Bouton de fréquence	Appuyez sur ce bouton pour sélectionner les limites de la gamme de fréquences et configurer les paramètres de fréquence.
13	Réseau de microphones	Détecte le son de la scène.
14	Caméra visuelle	Affiche les images visuelles.
15	Point de fixation du trépied	Permet de monter un trépied.
16	Point de fixation de la dragonne	Permet de monter la dragonne.

Manuel d'utilisation de la caméra d'imagerie acoustique portable

N°	Composant	Fonction
17	Gâchette	En dehors du menu Mode : <ul style="list-style-type: none">● Appuyer : Capturer des instantanés.● Maintenir enfoncé : Permet d'enregistrer des vidéos. Dans le menu Mode : Appuyez sur ce bouton pour revenir à l'interface de la vue en direct.
18	Trous de fixation de la dragonne	Insérez la partie inférieure de la dragonne dans l'appareil.
19	Interface Micro HDMI	Affiche l'image et l'interface du menu via la sortie HDMI.
20	Interface de type C	Permet de charger l'appareil ou d'exporter des fichiers à l'aide du câble fourni.
21	Logement de carte microSD	Abrite la carte microSD.

2 Préparation

2.1 Montage de la dragonne

Les dragonnes permettent de fixer l'appareil et de le stabiliser. Veillez à entourer vos mains avec les dragonnes pour éviter que l'appareil ne tombe ou ne se cogne accidentellement.

La partie supérieure de la dragonne est fixée à la caméra à l'aide d'une boucle. Deux points d'attache sont situés de part et d'autre de l'appareil. La partie inférieure de la dragonne est enfilée dans les trous à la base de l'appareil.

1. Insérez la partie supérieure des dragonnes dans les boucles.

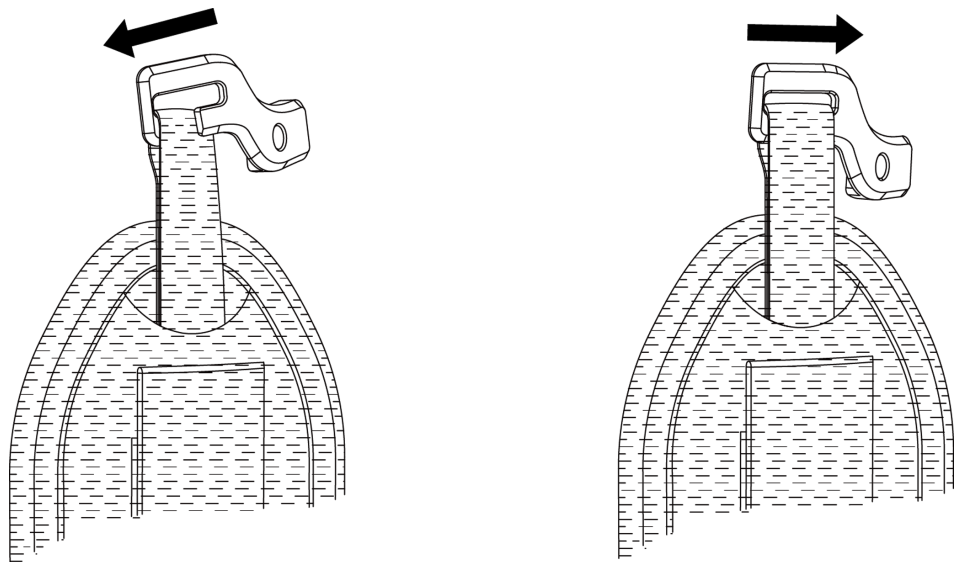

Figure 2-1 Insertion de la partie supérieure de la dragonne

2. Fixez la boucle sur l'appareil et serrez la vis avec la clé fournie.
3. Faites passer la partie inférieure de la dragonne dans le trou à la base de l'appareil.
4. Serrez la dragonne à l'aide de la fermeture auto-agrippante. Ajustez le serrage en fonction de vos mains.

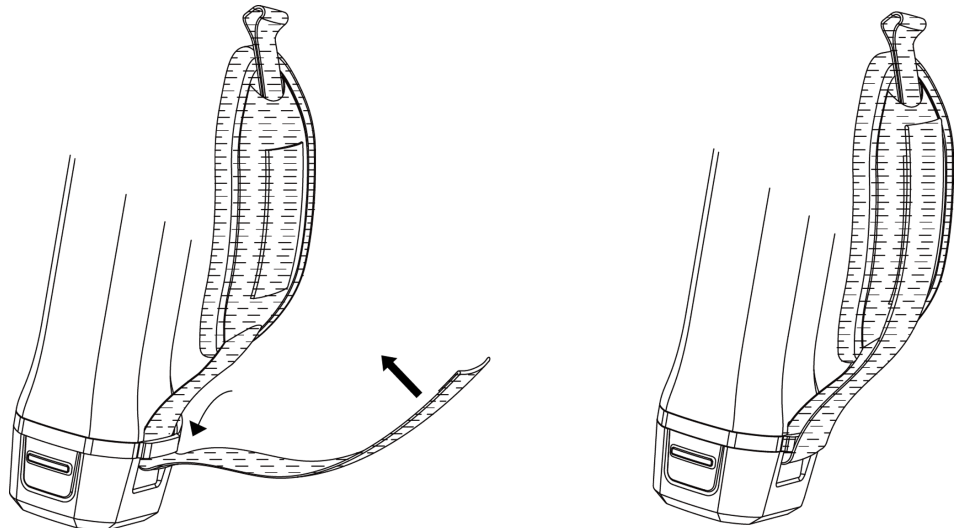

Figure 2-2 Fixation de la partie inférieure de la dragonne

2.2 Méthode de fonctionnement

L'appareil prend en charge à la fois le contrôle par écran tactile et le contrôle par bouton.

Contrôle par écran tactile

Touchez l'écran pour définir les paramètres et les configurations.

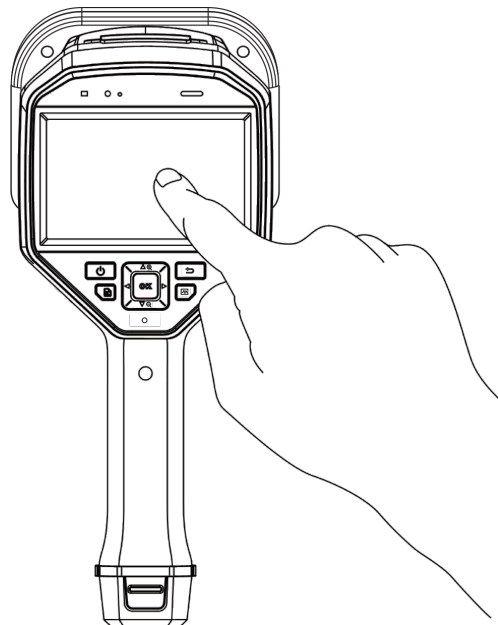

Figure 2-3 Contrôle par écran tactile

Contrôle par bouton

Appuyez sur les boutons de navigation pour définir les paramètres et les configurations.

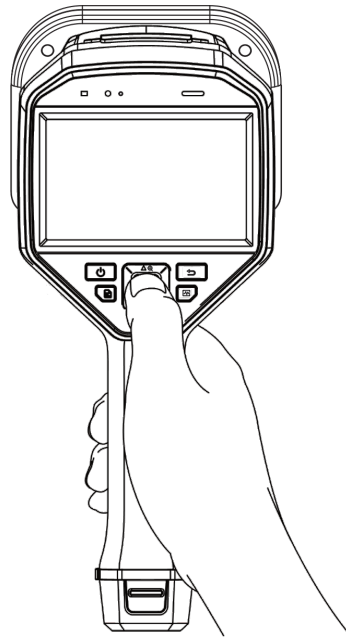

Figure 2-4 Contrôle par bouton

2.3 Charger l'appareil

Veillez charger complètement l'appareil avant de l'utiliser pour la première fois ou lorsque la batterie est faible.

2.3.1 Chargement de l'appareil à l'aide du câble

Avant de commencer

Veillez vous assurer que la batterie est installée avant de la charger à l'aide de câbles.

Procédure

1. Ouvrez le couvercle du connecteur de l'appareil.
2. Branchez le connecteur mâle de type C du câble de charge sur l'appareil et l'autre connecteur de type A sur l'adaptateur d'alimentation.

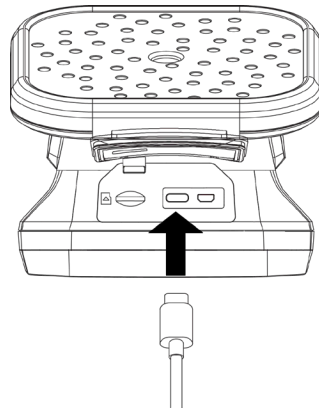

Figure 2-5 Chargement par câble de type C

2.3.2 **Chargement de l'appareil à l'aide de la base de recharge**

Vous pouvez retirer la batterie et l'insérer dans la base de chargement pour une charge rapide.

Avant de commencer

Assurez-vous que l'appareil est éteint avant de retirer la batterie.

Procédure

1. Tenez l'appareil, puis appuyez simultanément sur les deux dispositifs de verrouillage de la batterie situés sur l'appareil.

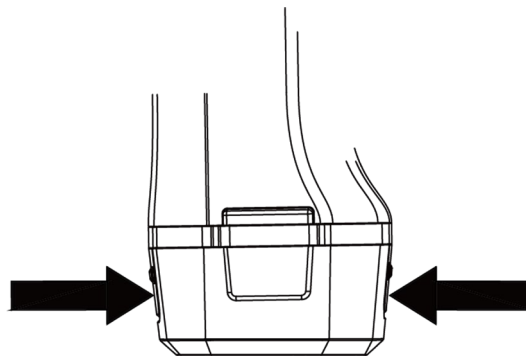

Figure 2-6 Retrait de la base de la batterie

2. Maintenez les dispositifs de verrouillage, puis tirez la base de la batterie pour sortir la batterie.
3. Insérez la batterie dans la station de recharge. Vous pouvez voir l'état de charge grâce à la lampe témoin située sur la station de recharge.

Remarque

Le voyant rouge s'allume si la batterie se charge correctement et le voyant vert s'allume si la batterie est complètement chargée.

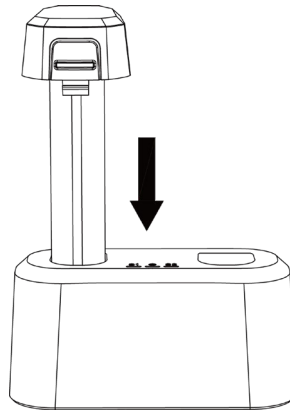



Figure 2-7 Chargement de la batterie

4. Lorsque la batterie est complètement chargée, retirez-la de la station de recharge.
5. Insérez la batterie dans l'appareil et poussez-la en position verrouillée.

2.4 Allumer/éteindre

Allumer

Maintenez la touche  enfoncée pour allumer l'appareil. Vous pouvez observer la cible lorsque l'interface de visualisation en direct est stable.

Remarque



Si la batterie de l'appareil est faible, veuillez la recharger à temps ou la remplacer par une batterie standard entièrement chargée, afin de garantir le fonctionnement normal de l'appareil.

Éteindre

Une fois l'appareil allumé, maintenez la touche  enfoncée pour éteindre l'appareil.

2.4.1 Réglage du compte à rebours de la mise hors tension automatique

Procédure

1. Appuyez sur  dans l'interface de vue en direct pour afficher le menu.
2. Accédez à Réglages > Réglages de l'appareil > Arrêt automatique.
3. Appuyez sur Désactivation automatique ou sur  pour activer la mise hors tension automatique.
4. Réglez l'heure d'arrêt automatique de l'appareil selon vos besoins.

5. Appuyez sur  pour enregistrer et revenir au menu précédent.

2.5 Veille et réactivation

La mise en veille et la sortie de veille sont utilisées pour économiser de l'énergie et augmenter l'autonomie de la batterie.

Veille et réactivation manuelles

Appuyez sur  pour passer en mode veille et appuyez à nouveau pour sortir l'appareil du mode veille.

Réglage de veille automatique

Depuis la vue en direct, appuyez sur  pour afficher le menu principal. Accédez à Réglages > Réglages de l'appareil > Veille automatique pour définir

le délai d'attente avant la mise en veille automatique. Si vous n'appuyez pas sur une touche ou ne touchez pas l'écran de

l'appareil pendant le délai d'attente défini, l'appareil passe automatiquement en mode veille.

Mise en veille de l'appareil, capture programmée et enregistrement vidéo

Si l'appareil est en train d'enregistrer un clip vidéo ou en cas de capture programmée, la mise en veille automatique ne sera pas déclenchée.

Toutefois, si vous appuyez sur , l'enregistrement vidéo ou la capture programmée s'arrêtera et l'appareil passera en mode veille.

2.6 Interface et menu en direct

2.6.1 Interface de vue en direct

Après le démarrage, l'écran de l'appareil affiche l'interface de vue en direct avec les ondes acoustiques détectées.

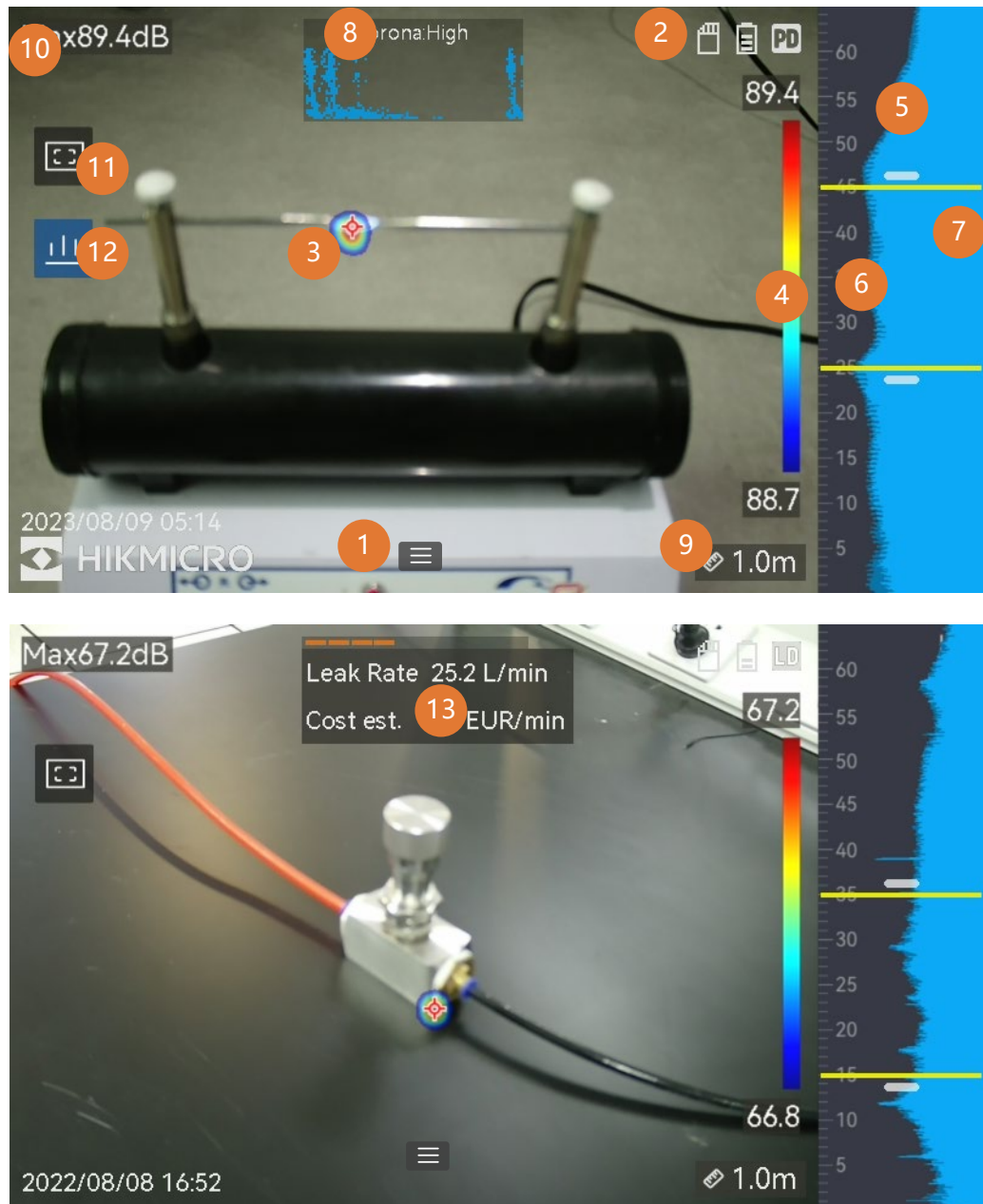

Figure 2-8 Interface de vue en direct



Tableau 2-1 Description de l'interface de la vue en direct

N°	Nom de l'élément	Fonction
1	Icône du menu	Appuyez sur l'icône pour accéder au menu principal.
2	Barre d'état	Les icônes d'état de fonctionnement de l'appareil sont affichées dans la barre. Vous pouvez activer/désactiver l'affichage à partir de Réglages > Réglages de l'affichage > Icônes d'états .
3	Palette acoustique	L'emplacement et l'intensité de la source sonore détectée sont convertis en couleurs de palette superposées à l'image visuelle pour faciliter l'observation. La taille de la palette correspond à l'intensité de la source sonore. Plus la surface couverte par la palette acoustique est grande, plus la plage d'intensité sonore est large.
4	Échelle d'intensité (barre de palette)	L'échelle d'intensité (barre de palette) indique la relation entre la couleur affichée et l'intensité du son. La valeur aux extrémités de la barre représente l'intensité maximale et minimale de la gamme de fréquences définie. <i>Reportez-vous à Réglage de la couleur des palettes pour les instructions de réglage.</i>
5	Bande de fréquences	Indique la bande de fréquence prise en charge par l'appareil.
6	Bande de fréquences sélectionnée / plage de fréquences cible	L'intensité sonore de cette bande de fréquence est détectée et convertie en palette acoustique. <i>Reportez-vous à Réglage de la fréquence pour les instructions.</i>
7	Intensité dynamique de toutes les fréquences	Affiche le changement d'intensité des fréquences prises en charge.

N°	Nom de l'élément	Fonction
8 et 12	PRPD et son icône de contrôle	Uniquement disponible en mode PD. Appuyez sur l'icône (12) pour afficher le diagramme de décharge partielle résolue en phase (PRPD) afin d'améliorer le diagnostic de l'activité de DP. Appuyez sur le diagramme PRPD (8) pour agrandir l'affichage.
9	Distance de la source sonore	Affiche la distance définie pour la source sonore. Reportez-vous à Réglage de la distance de la source sonore pour les instructions de réglage.
10	Intensité maximale	Indique l'intensité maximale détectée de la scène. Reportez-vous à Marquage et affichage de l'intensité maximale pour les instructions de réglage.
11	Trame de détection régionale	Appuyez sur l'icône pour afficher un cadre au milieu de l'écran. L'appareil ne détecte que les sources sonores situées dans le cadre afin de réduire les interférences provenant de zones moins intéressées. Reportez-vous au paragraphe Trame de détection régionale pour plus d'informations.
13	Informations sur les fuites de gaz.	Uniquement disponible en mode LD. Affiche l'estimation des fuites de gaz détectées. Reportez-vous au paragraphe Estimation des fuites de gaz pour plus d'informations.

2.6.2

Menus

Dans l'interface d'affichage en direct, appuyez sur  ou sur  pour afficher la barre de menu, puis balayez vers le bas pour accéder au menu déroulant.

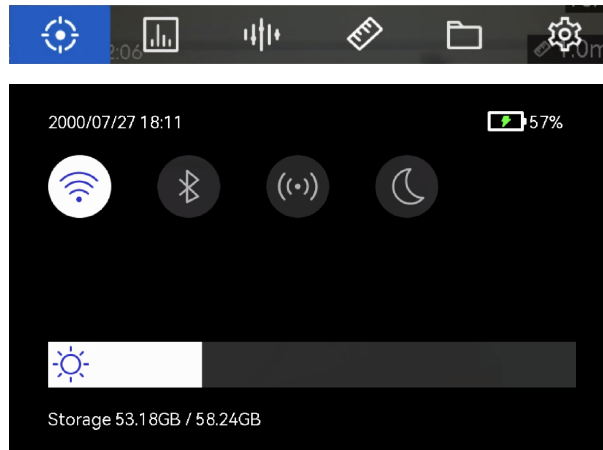













Figure 2-9 Menu principal et menu déroulant

Tableau 2-2 Description du menu

Icône du menu	Fonction
	Changement de mode de détection. La détection de décharge partielle (PD) et la détection de fuite de gaz (LD) sont prises en charge.
	Règle la sensibilité de détection. Une valeur plus grande signifie une sensibilité plus élevée. Reportez-vous à Réglage de la sensibilité de détection pour les instructions de réglage.
	Plages de fréquences cibles prédéfinies pour une commutation rapide.
	Distance par rapport à la source sonore.
	Albums locaux d'images et de vidéos capturées. Reportez-vous à Visualisation et gestion des fichiers locaux pour les instructions de réglage.
	Réglages de toutes les fonctions de l'appareil.
	Appuyez pour activer/désactiver le Wi-Fi de l'appareil. Reportez-vous à Connecter l'appareil au Wi-Fi pour les instructions de réglage.
	Appuyez pour activer/désactiver le Bluetooth de l'appareil. Reportez-vous à Appairage d'appareils Bluetooth pour les instructions de réglage.
	Appuyez pour activer/désactiver le point d'accès de l'appareil. Reportez-vous à Définir le point d'accès de l'appareil pour les instructions de réglage.
	Appuyez pour passer d'un thème de menu à un autre, sombre ou clair.
	Balayez pour régler la luminosité de l'écran.

3 Détection des ondes acoustiques

L'appareil prend en charge la détection des ondes acoustiques dans différentes gammes de fréquences. La source sonore détectée est marquée par des palettes acoustiques qui indiquent sa position dynamique et son intensité.

3.1 Réglage du mode de détection

L'appareil prend en charge la détection des décharges partielles (PD) et la détection des fuites de gaz (LD).

Tableau 3-1 Application de la détection de décharges partielles et de fuites de gaz

Mode de détection	Application
Décharge partielle (PD)	Souvent utilisée pour l'inspection des équipements électriques et des installations. Elle détecte les décharges partielles anormales et oriente les activités de maintenance.
Fuites de gaz (LD)	Souvent utilisée pour la détection des fuites de gaz dans les gazoducs, les réservoirs, les vannes, etc.

Procédure



1. Dans l'interface de visualisation en direct, appuyez sur  ou sur  pour afficher le menu.
2. Sélectionnez  pour changer de mode de détection.



Figure 3-1 Changement du mode de détection

3.1.1 Types et niveaux de décharges partielles

Lors de la détection d'une source sonore de décharge partielle, l'appareil identifie automatiquement le type et le niveau de force, et affiche le résultat à l'écran.

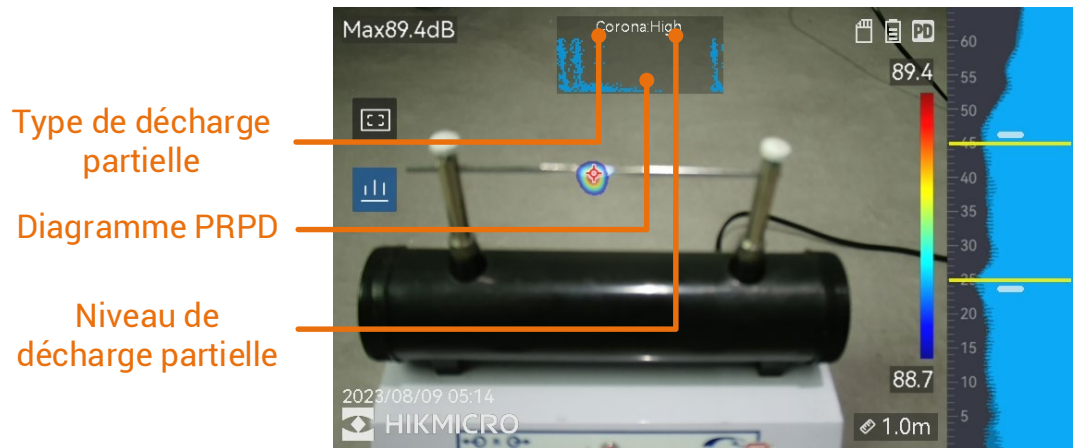

Figure 3-2 Affichage des décharges partielles

L'explication de l'affichage à l'écran et la manipulation recommandée sont présentées dans les tableaux suivants.

Tableau 3-2 Types de décharges partielles

Types de décharges partielles	Explication
Couronne	La décharge par effet couronne se produit sur la surface tranchante d'un conducteur entouré de gaz. Elle se produit généralement dans les systèmes électriques tels que les lignes à haute tension, les transformateurs ou les moteurs électriques.
Flottant	La décharge flottante, l'une des décharges d'arc, se produit lorsque le courant électrique circule à travers le chemin électroconducteur créé par la différence de tension entre deux conducteurs. Elle peut se produire dans diverses situations, telles que les systèmes de transmission d'énergie à haute tension, les interrupteurs électriques, les disjoncteurs et le matériel de soudage.
Surface	La décharge de surface fait référence à la décharge électrique qui se déplace le long de la surface de l'isolation. Elle est principalement causée par la contamination et les conditions météorologiques, telle qu'une humidité élevée, de la surface de l'isolant. Elle se produit souvent dans les équipements à haute tension, tels que les transformateurs, les câbles, les appareillages de commutation et les moteurs.
Particule	La décharge de particules fait référence à la décharge partielle de l'énergie électrique qui interagit avec les particules métalliques et les débris présents dans les systèmes électriques. Elle peut résulter de particules libres ou de particules générées par l'usure mécanique, la corrosion ou la dégradation des matériaux d'isolation.
Bruit	Autre son détecté.

Si différents types de décharges partielles coexistent dans la scène, le type de décharge partielle le plus important s'affiche en direct.

Tableau 3-3 Gravité et traitement des décharges partielles

Gravité des décharges partielles	Traitement recommandé
Normal	Aucune détérioration observable/mesurable.
Basse	Détérioration mineure nécessitant une attention particulière. Réduire la période d'inspection et prendre des mesures de maintenance si nécessaire.
Moyenne	Détérioration modérée. Localiser et nettoyer l'élément lors de la maintenance de routine ou effectuer un essai électrique de l'élément. Ou utiliser un moniteur en ligne pour surveiller la tendance à la décharge.
Haute	Détérioration grave. L'élément ne peut pas être remis en service sans arrêt ou avis technique.





3.1.2 Estimation des fuites de gaz

L'appareil estime et affiche le taux de fuite, le niveau et le coût éventuel pour référence en fonction de l'unité de temps, du prix unitaire et de la devise définis.

Mise en garde

Ce produit est conçu pour évaluer les fuites d'énergie afin de réaliser des économies d'énergie. Cependant, en raison des facteurs environnementaux potentiels qui peuvent avoir un impact sur la précision de la détection, les estimations fournies sont approximatives et ne sont données qu'à titre d'information. Il convient de noter que les résultats présentés par les appareils ne constituent pas une garantie d'économies d'énergie réelles ni une recommandation, et qu'ils peuvent ne pas refléter exactement la situation spécifique de vos installations.

Procédure

1. Dans l'interface de visualisation en direct, appuyez sur  ou sur  pour afficher le menu.
2. Sélectionnez  et passez à LD.
3. Sélectionnez , puis accédez à Réglages acoustiques > Réglages de fuite de gaz pour définir le prix unitaire, l'unité de temps et la devise.

4. Revenez à l'interface de vue en direct. Dirigez l'appareil vers une source de fuite de gaz et l'estimation en temps réel s'affiche à l'écran.

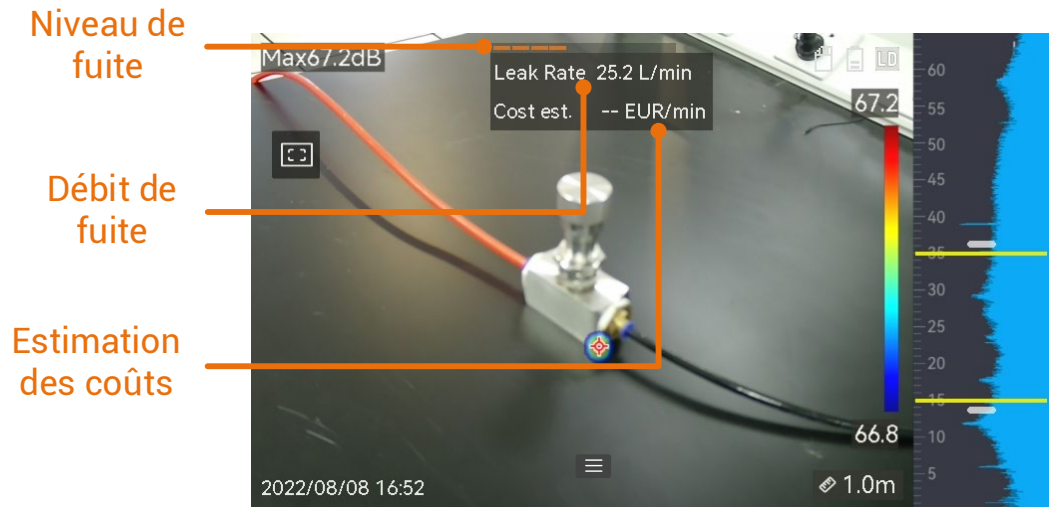

Figure 3-3 Estimation des fuites de gaz

3.2 Réglage de la fréquence

Procédure

1. L'appareil prend en charge la détection sonore de deux bandes de fréquences configurables avec des limites supérieures différentes. Choisissez celle qui couvre le mieux les fréquences cibles possibles dans **Réglages > Réglages acoustiques > Fréquence**.
2. Sélectionnez une bande de fréquence cible, dont le son est visualisé dans les palettes acoustiques de l'écran pour faciliter l'observation. Vous pouvez basculer entre 3 gammes de fréquences prédéfinies ou effectuer un réglage manuel.

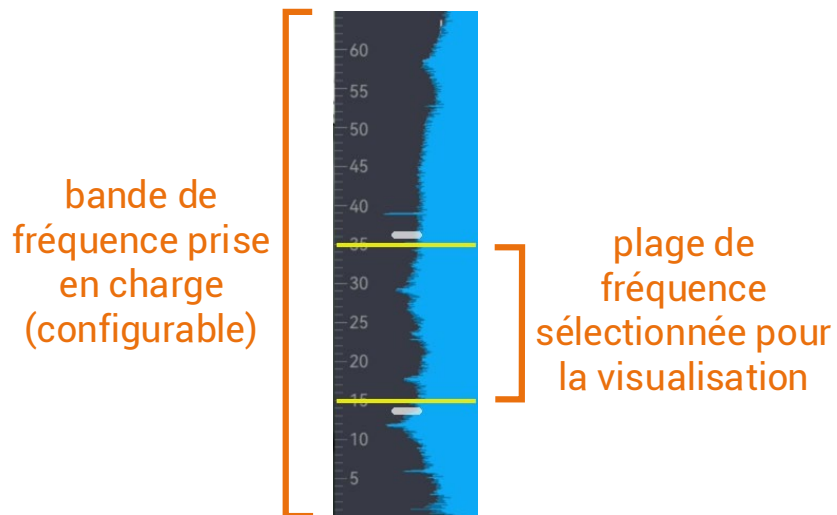





Figure 3-4 Fréquence

3.2.1 Passage d'une gamme de fréquences cible prédéfinie à une autre

Procédure





1. Dans l'interface de visualisation en direct, appuyez sur  ou sur  pour afficher le menu.
2. Sélectionnez  et choisissez une option de gamme.

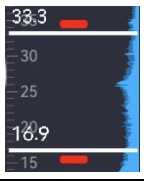

3.2.2 Réglage manuel de la gamme de fréquences cible

Procédure

1. Sélectionnez un sujet à régler.

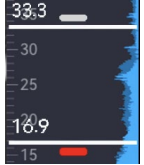
Tableau 3-4 Réglage de la fréquence sélectionnée

Objectif	Fonctionnement	Résultat de l'opération
Régalez les limites supérieures et inférieures simultanément.	Appuyez sur  une fois ou sur la zone située entre les lignes jaunes.	
Régalez uniquement la limite supérieure.	Appuyez sur  deux fois ou sur la ligne jaune supérieure.	
Régalez uniquement la limite inférieure.	Appuyez sur  trois fois ou sur la ligne jaune inférieure.	



2. Appuyez longuement sur  et sur  pour ajuster les valeurs.
3. Appuyez sur  pour enregistrer et sortir.

3.3 Réglage des palettes acoustiques

Les palettes acoustiques sont des couleurs façonnées qui se superposent à l'image visuelle pour indiquer l'emplacement et l'intensité de la source sonore détectée. La couleur, l'opacité et l'intensité des palettes sont réglables.

3.3.1 Réglage de la couleur des palettes

Procédure

1. Appuyez sur  dans l'interface de vue en direct pour afficher le menu.
2. Sélectionnez  dans le menu principal, ensuite allez dans **Réglages acoustiques > Palettes** et sélectionnez la combinaison de couleurs souhaitée.
3. Appuyez sur  pour enregistrer et sortir.



Résultat

La palette acoustique se superpose à la source sonore et la barre de palette passe à la palette sélectionnée.

3.3.2 Réglage de l'opacité des palettes

Vous pouvez visualiser la palette acoustique et les images visuelles simultanément si l'opacité est correctement réglée.

Procédure

1. Dans l'interface de vue en direct, appuyez sur  ou sur  pour afficher le menu.
2. Allez dans **Réglages > Réglages acoustiques > Niveau** et sélectionnez le niveau souhaité.
3. Appuyez sur  pour enregistrer et sortir.

Remarque

Le niveau d'opacité est compris entre 0 et 100 %. Plus la valeur est faible, plus la palette acoustique est transparente.

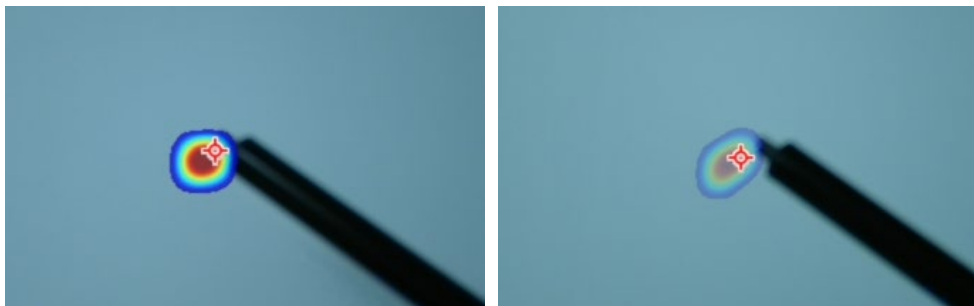



Niveau : 75 % et niveau : 25 %





3.3.3 Définition de la plage d'intensité pour les palettes

Les couleurs des palettes correspondent à différentes valeurs d'intensité sonore. En général, l'appareil calcule automatiquement la plage d'intensité des palettes. Vous pouvez également définir manuellement une plage fixe si l'affichage automatique des palettes n'est pas satisfaisant.

- **Auto (par défaut)** : L'appareil calcule automatiquement la limite supérieure, la limite inférieure et le delta d'intensité.
- **Manuel** : L'appareil calcule la limite supérieure et la limite inférieure de l'intensité en fonction du delta d'intensité défini et de l'intensité réelle de la source sonore cible.

Procédure









1. Dans l'interface de visualisation en direct, appuyez sur  ou sur  pour afficher le menu.
2. Accédez à **Réglages > Réglages acoustiques > Plage d'intensité** et appuyez sur  pour passer en mode manuel.

3. Sélectionnez **Delta d' intensité** et appuyez sur .
4. Appuyez longuement sur  et sur  pour ajuster les valeurs.
5. Appuyez sur  pour enregistrer et sortir.

3.4 Réglage de la distance de la source sonore

La distance de la source sonore permet d'améliorer la précision de la détection des ondes acoustiques.







Procédure

1. Dans l'interface de vue en direct, appuyez sur  ou sur  pour afficher le menu.
2. Sélectionnez .
3. Réglez la valeur de la distance en appuyant et en maintenant enfoncées les touches  et  ou en appuyant sur  et .
4. Appuyez sur  pour enregistrer et sortir.

3.5 Réglage de la sensibilité de détection

Une sensibilité plus élevée signifie qu'une source sonore de moindre intensité peut être détectée. Une sensibilité plus élevée signifie également que les interférences sont plus facilement détectées et affichées.

Procédure

1. Dans l'interface de visualisation en direct, appuyez sur  ou sur  pour afficher le menu.
2. Sélectionnez .
3. Appuyez sur  et  ou sur l'écran pour sélectionner un niveau. Un chiffre plus grand signifie une sensibilité plus élevée.
4. Appuyez sur  pour enregistrer et sortir.

3.6 Plus d'outils

3.6.1 Marquage et affichage de l'intensité maximale

Marquer le point d'intensité maximale avec  et afficher la valeur d'intensité maximale à l'écran.

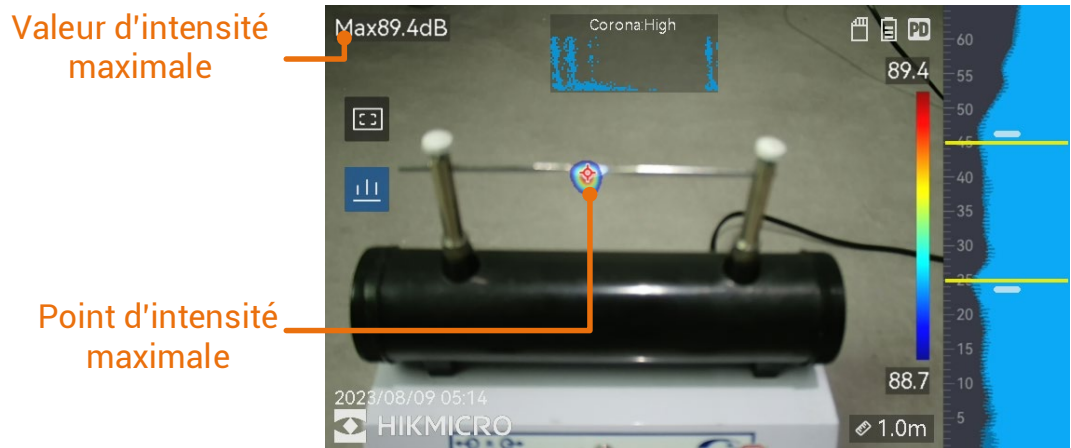





Figure 3-5 Marquage de l'intensité maximale

Procédure

1. Dans l'interface de vue en direct, appuyez sur  ou sur  pour afficher le menu.
2. Allez dans Réglages > Réglages acoustiques > Affichage de l'intensité sonore.
3. Activez **Pic**.
4. Appuyez sur  pour enregistrer et sortir.

3.6.2 Trame de détection régionale

Si la source sonore cible est petite et que des interférences sonores se produisent aux alentours, activez le cadre de détection régional et orientez le cadre vers la cible. La détection sonore ne s'effectue que dans la zone encadrée.

Appuyez sur  pour activer/désactiver le cadre de détection régional.

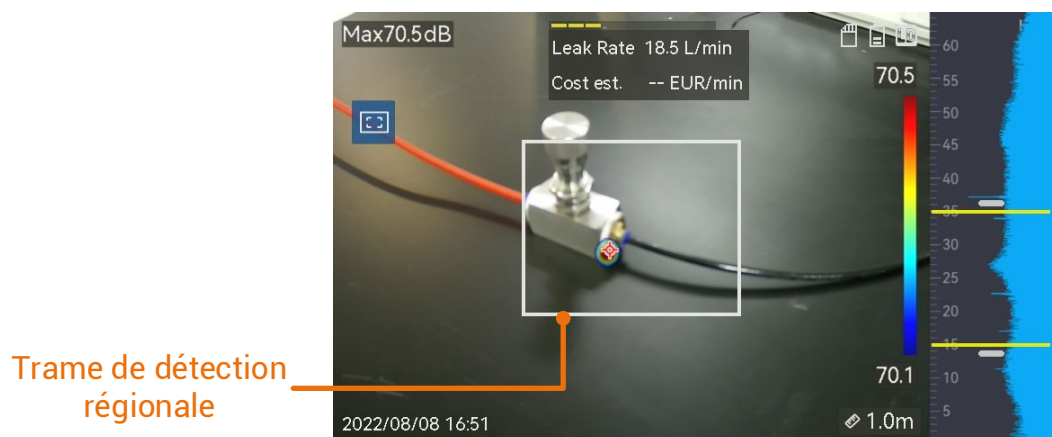

Figure 3-6 Trame de détection régionale



3.6.3 **Affichage de plusieurs sources sonores**

En général, l'appareil n'affiche les palettes acoustiques que pour la source sonore la plus puissante. Si vous souhaitez voir les autres sources sonores de la scène, activez **Sources multiples** dans **Réglages > Réglages acoustiques > Sources multiples**.

4 Réglages de l'affichage

4.1 Réglage de la luminosité de l'écran

Procédure

1. Dans l'interface de visualisation en direct, appuyez sur  ou sur  pour afficher le menu.
2. Sélectionnez  dans le menu principal, allez à **Réglages de l'appareil > Luminosité de l'écran**.
 - Automatique : l'appareil règle automatiquement la luminosité de l'écran en fonction de la luminosité ambiante.
 - Manuel : faites glisser le curseur de réglage de la luminosité vers la gauche ou la droite pour régler manuellement la luminosité de l'écran.

Remarque





Vous pouvez également régler manuellement la luminosité à partir du menu déroulant.



Figure 4-1 Curseur de réglage de la luminosité

4.2 Ajuster le zoom numérique





L'appareil prend en charge un zoom numérique de 1× à 8×.

- Dans l'interface de vue en direct, appuyez longuement sur  ou  pour effectuer un zoom avant ou arrière par un facteur 1× en continu.
- Dans l'interface de vue en direct, appuyez sur  ou  pour effectuer un zoom avant ou un zoom arrière de 0,1× précisément.

4.3 Affichage des informations de l'OSD

Les informations d'affichage vous informent de l'état, de l'heure et de la date, ainsi que d'autres informations de l'appareil dans l'interface de vue en direct.

Procédure





1. Dans l'interface de visualisation en direct, appuyez sur  ou sur  pour afficher le menu.
2. Accédez à Réglages > Réglages de l'affichage.
3. Appuyez sur  ou sur  pour sélectionner les informations à l'écran.
4. Appuyez sur  pour enregistrer et sortir.

4.4

Réglage des niveaux de gris de l'image visuelle

L'image de vue en direct en couleur devient noir et blanc si l'image en niveaux de gris est activée. L'image en noir et blanc rend les palettes acoustiques colorées plus visibles pour l'observation.

Procédure

1. Dans l'interface de visualisation en direct, appuyez sur  ou sur  pour afficher le menu.
2. Accédez à Réglages > Réglages de l'affichage.
3. Appuyez sur  pour activer **Image en niveaux de gris**.
4. Appuyez sur  pour enregistrer et sortir.

5 Image et vidéo

Insérez la carte mémoire dans l'appareil pour pouvoir enregistrer des vidéos, capturer des images, ainsi que marquer et enregistrer des données importantes.



Remarque

- L'appareil ne peut ni capturer ni enregistrer lorsque le menu est affiché.
 - Lorsque l'appareil est connecté à votre ordinateur, il ne peut pas non plus ni capturer ni enregistrer.
 - Accédez à **Réglages > Réglages de capture > En-tête de nom de fichier** pour pouvoir définir l'en-tête de nom de fichier lors de la capture ou de l'enregistrement afin de distinguer les fichiers enregistrés dans une scène spécifique.
 - Accédez à **Réglages > Réglages de l'appareil > Initialisation de l'appareil** pour initialiser la carte mémoire si nécessaire.
-

5.1 Capturer une image



L'appareil permet de capturer des images en direct et de les enregistrer dans des albums locaux.

Avant de commencer

Assurez-vous qu'une carte mémoire en état de marche est montée dans votre appareil. Consultez *Apparence* pour localiser l'emplacement de la carte mémoire de votre appareil.

Procédure

1. Définissez un mode de capture et appuyez sur le **déclencheur** dans l'interface de vue en direct pour capturer des images. Trois modes sont disponibles. Chaque mode nécessite des opérations différentes.
 - 1) Accédez à Réglages > Réglages de capture > Mode de capture.
 - 2) Sélectionnez un mode.
 - **Capture d'une image** : appuyez une fois sur le **déclencheur** pour capturer une image.
 - **Capture continue** : Définissez la quantité de capture continue après avoir sélectionné ce mode. Appuyez sur le **déclencheur** en mode vue en direct et l'appareil capture la quantité définie d'images en continu.

- **Capture programmée** : Définissez l'intervalle de capture planifiée après avoir sélectionné ce mode. Appuyez sur le **déclencheur** en mode vue en direct et l'appareil capture des images selon l'intervalle défini. Appuyez à nouveau sur le **déclencheur** ou appuyez sur  pour arrêter la capture.
 - 3) Appuyez sur  pour revenir à l'interface de vue en direct.
 - 4) Orientez l'objectif vers votre cible et appuyez sur le **déclencheur** pour capturer des images.
2. **Facultatif** : Après la capture, vous pouvez appuyer sur la miniature de l'image capturée pour la visualiser et la modifier.

Que faire ensuite

- Allez dans les albums pour afficher et gérer les fichiers et les dossiers d'album. Consultez *Gestion des albums* et *Gestion des fichiers* pour obtenir des instructions d'utilisation.
- Pour modifier les images enregistrées, consultez *Modification de fichiers* pour obtenir des instructions d'utilisation.
- Vous pouvez connecter votre appareil à un ordinateur pour exporter des fichiers locaux en vue d'une utilisation ultérieure. Voir *Exportation des fichiers*.



5.2 Enregistrer une vidéo

Vous pouvez enregistrer des vidéos de la cible. La vidéo et l'audio enregistrés sont sauvegardés sur la carte mémoire.

Procédure

1. Dans l'interface de vue en direct, maintenez le déclencheur enfoncé pour démarrer l'enregistrement. L'icône de l'état de l'enregistrement et l'icône de l'heure apparaissent.
2. Une fois terminé, appuyez à nouveau sur le déclencheur pour arrêter l'enregistrement. La vidéo enregistrée est sauvegardée automatiquement avant de quitter.

Remarque

Vous pouvez également appuyer sur  ou sur  pour arrêter l'enregistrement.

3. Reportez-vous à *Exportation des fichiers* pour exporter les instantanés.



 **Remarque**

Le format vidéo est le format MP4. Vous pouvez lire les vidéos sur l'appareil ou les exporter vers les lecteurs compatibles.

5.3 Visualisation et gestion des fichiers locaux

Les images et vidéos capturées par l'appareil sont enregistrées dans des albums locaux. Vous pouvez créer, supprimer, renommer et définir un album comme album d'enregistrement par défaut. Pour les fichiers, des opérations telles que la navigation, le déplacement et la suppression sont disponibles.



Procédure





1. Accédez à l'album.
 - En mode vue en direct, appuyez sur  pour accéder aux albums.
 - En mode vue en direct, appuyez sur  pour afficher le menu principal, puis sélectionnez  pour accéder aux albums.
2. Pour créer, renommer, supprimer et définir un album comme album d'enregistrement par défaut, consultez *Gestion des albums* pour les instructions.
3. Pour les opérations sur les fichiers, telles que le déplacement ou la suppression d'un fichier, consultez *Gestion des fichiers* pour les instructions.
4. Pour modifier une image, par exemple pour éditer le texte ou les notes vocales enregistrés avec les images, consultez *Modification de fichiers* pour les instructions.

5.3.1 Gestion des albums

Vous pouvez créer plusieurs albums pour gérer les images capturées et les fichiers vidéo sur votre appareil. Les images et vidéos nouvellement capturées sont enregistrées dans **Album de sauvegarde par défaut** .

Procédure

1. Accéder aux albums.
 - En mode vue en direct, appuyez sur  pour accéder aux albums.
 - En mode vue en direct, appuyez sur  pour afficher le menu principal, puis sélectionnez  pour accéder aux albums.
2. Créez un album.

- 1) Appuyez sur  dans le coin supérieur droit pour ajouter un album.
- 2) Modifiez le nom de l'album.
- 3) Appuyez sur  pour enregistrer l'album.
3. Renommez, supprimez ou définissez un album comme album de sauvegarde par défaut.
 - 1) Sélectionnez un album et appuyez sur .
 - 2) Appuyez sur  dans le coin supérieur droit de l'écran.
 - 3) Sélectionnez Définir comme album de sauvegarde par défaut, Renommer ou Supprimer selon le cas.
 - 4) L'icône de l'album devient  lorsqu'il est défini comme album de sauvegarde par défaut.

5.3.2 Gestion des fichiers

Procédure















1. Accéder aux albums.
 - En mode vue en direct, appuyez sur  pour accéder aux albums.
 - En mode vue en direct, appuyez sur  pour afficher le menu principal, puis sélectionnez  pour accéder aux albums.
2. Sélectionnez un album et appuyez sur .
3. Parcourez les fichiers image et vidéo.
 - 1) Sélectionnez un fichier et appuyez sur .
 - 2) Appuyez sur  et  pour parcourir le fichier précédent ou suivant.
 - 3) Appuyez sur  pour accéder au menu des opérations et vérifier les autres opérations disponibles. Les formats de fichiers et les opérations prises en charge sont indiqués ci-dessous.

Tableau 5-1 Formats de fichiers et opérations

Type de fichier	Formater	Descriptions
Images	Nom du fichier.pd.jpeg Nom du fichier.ld.jpeg	La modification du texte et des notes vocales, le déplacement de fichiers, la vérification des informations de base et la suppression de fichiers sont pris en charge sur l'appareil.
Fichiers vidéo	Nom du fichier.pd.mp4 Nom du fichier.ld.mp4	La lecture, le déplacement et la suppression de fichiers vidéo sont pris en charge par l'appareil.

4. Déplacement ou suppression de plusieurs fichiers.

- 1) Dans un album, appuyez sur  dans le coin supérieur droit de l'écran.
- 2) Appuyez sur  et  pour sélectionner un fichier, puis appuyez sur . Si vous souhaitez sélectionner tous les fichiers, appuyez sur  dans le coin supérieur droit. Pour annuler toute sélection, appuyez sur .





Un fichier sélectionné s'affiche avec un  dans son coin supérieur droit.

- 3) Appuyez sur Supprimer ou Déplacer.
 - Si vous appuyez sur Supprimer, les fichiers sont supprimés après confirmation.
 - Si vous appuyez sur Déplacer, sélectionnez un album cible pour commencer le déplacement.

5.3.3 Modification de fichiers

Modification du texte ou des notes vocales enregistrés avec les images.

Procédure

1. Accéder aux albums.
 - En mode vue en direct, appuyez sur  pour accéder aux albums.
 - En mode vue en direct, appuyez sur  pour afficher le menu principal, puis sélectionnez  pour accéder aux albums.
2. Sélectionnez un album et appuyez sur .











3. Sélectionnez un fichier et appuyez sur  pour accéder au menu d'édition.
4. Sélectionnez une option et effectuez les opérations correspondantes.

Tableau 5-2 Édition et gestion des images

Icône	Description
	Édition d'une note de texte. Ajoutez une nouvelle note de texte ou modifiez la note existante, puis appuyez sur  pour enregistrer les modifications.
	Édition d'une note vocale. Vous pouvez ajouter une nouvelle note vocale, lire ou supprimer une note vocale existante. Si le fichier possède déjà une note vocale, appuyez pour lire ou supprimer la note. Si le fichier n'est pas accompagné d'une note vocale, appuyez sur  ou sur  pour en enregistrer une.
	Permet de déplacer le fichier vers d'autres albums. Permet de sélectionner un album cible et appuyez sur  pour confirmer le déplacement.
	Permet d'afficher les informations de base du fichier, par exemple, la durée d'enregistrement et la résolution.
	Permet de supprimer un fichier.
	Permet de lire la vidéo

5.4 Exportation des fichiers

En connectant l'appareil à votre PC à l'aide du câble fourni, vous pouvez exporter les vidéos enregistrées et les instantanés capturés.

Remarque

- Branchez le connecteur mâle de type C du câble USB sur l'appareil et l'autre connecteur de type A sur l'ordinateur.
 - Vous pouvez exporter les fichiers à l'aide du câble USB lorsque l'appareil est éteint.
 - Vous pouvez exporter les fichiers en insérant la carte mémoire dans votre ordinateur équipé d'un logement pour carte.
-

Procédure

1. Ouvrez le cache de l'interface câble.

2. Connectez l'appareil à votre ordinateur à l'aide du câble et ouvrez le disque détecté.
3. Sélectionnez et copiez les vidéos ou les instantanés sur l'ordinateur pour afficher les fichiers.
4. Déconnectez l'appareil de votre ordinateur.



Remarque

Vous pouvez lire les vidéos enregistrées à l'aide des lecteurs par défaut.

5.5 **Analyse de l'instantané via HIKMICRO Analyzer Acoustic**

Les instantanés capturés peuvent être importés dans le client PC HIKMICRO Analyzer Acoustic pour une analyse plus approfondie et la création de rapports.



Visitez notre site Web <http://www.hikmicrotech.com> ou contactez-nous pour obtenir le logiciel.

Le guide de l'utilisateur est intégré au logiciel client pour votre référence.

6 Connecter

6.1 Connecter l'appareil au Wi-Fi

Procédure

1. Entrez dans l'interface de configuration Wi-Fi. Choisissez l'une des méthodes suivantes.
 - Appuyez longuement sur  dans le menu déroulant.
 - Accédez à **Réglages > Connexion > WLAN**.
2. Appuyez sur  pour activer le Wi-Fi. La liste des réseaux Wi-Fi disponibles s'affiche.

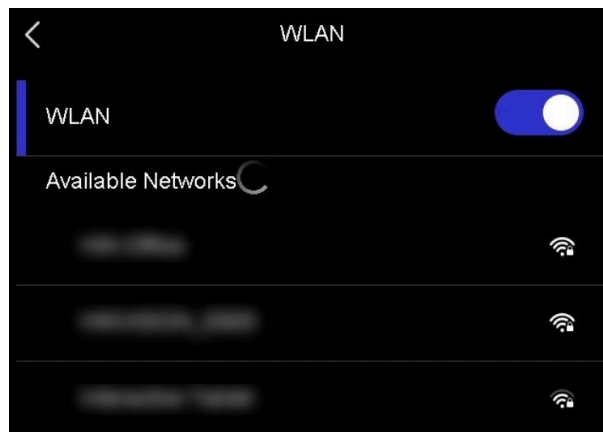



Figure 6-1 Liste Wi-Fi

3. Sélectionnez le Wi-Fi auquel vous connecter et un clavier souple s'affiche.
4. Saisissez le mot de passe.
5. Appuyez sur  pour masquer le clavier et vous connecter au Wi-Fi.

Remarque

- N'appuyez PAS sur la touche **Espace**, au risque que le mot de passe soit incorrect.
 - La sortie de l'interface de configuration Wi-Fi n'interrompt pas la connexion.
-



Résultat

Une icône Wi-Fi  s'affiche dans l'interface de vue en direct lorsque la connexion est terminée.

6.2 Définir le point d'accès de l'appareil

Lorsque le point d'accès de l'appareil est activé, d'autres équipements dotés d'une fonction Wi-Fi peuvent se connecter à l'appareil pour la transmission de données.

Procédure

1. Entrez dans l'interface de configuration du point d'accès. Choisissez l'une des méthodes suivantes.
 - Appuyez longuement sur  dans le menu déroulant.
 - Accédez à **Réglages > Connexion > Point d'accès**.
2. Appuyez sur  pour activer la fonction de point d'accès.

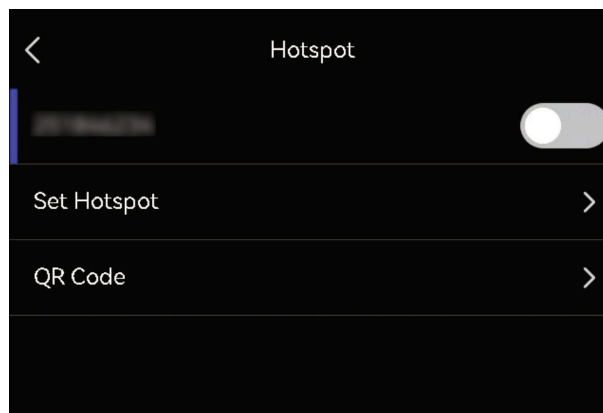



Figure 6-2 Point d'accès

3. Définissez le point d'accès et connectez-vous-y.

Utilisation du mot de passe du point d'accès

- a. Appuyez sur **Définir un point d'accès**. Un clavier virtuel s'affiche.
- b. Définissez le mot de passe du point d'accès en appuyant sur l'écran.
- c. Appuyez sur  pour enregistrer.
- d. Activez la fonction Wi-Fi des autres équipements et recherchez le point d'accès de l'appareil auquel vous souhaitez vous connecter.

Utilisation du code QR du point d'accès

- a. Appuyez sur **code QR**. Un code QR s'affiche.
- b. Scannez le code QR pour vous connecter au point d'accès.



Remarque

- Lors de la définition du mot de passe, n'appuyez pas sur la touche **Espace**, au risque que le mot de passe soit incorrect.
 - Le mot de passe doit contenir au moins 8 chiffres, composés de chiffres et de caractères.
 - La fonction de scan de certaines applications peut ne pas réussir à connecter votre téléphone au point d'accès de l'appareil. Essayez d'autres applications.
-

6.3 Appairage d'appareils Bluetooth

Apparez votre appareil avec un lecteur Bluetooth externe (haut-parleur ou casque) pour lire l'audio enregistré avec les vidéos.

Procédure

1. Accédez à la page de configuration de Bluetooth. Choisissez l'une des méthodes suivantes.
 - Appuyez longuement sur  dans le menu déroulant.
 - Sélectionnez  dans le menu principal. Accédez à **Réglages > Connexion > Bluetooth**.
2. Appuyez sur  pour activer Bluetooth. L'appareil recherche et affiche les appareils Bluetooth disponibles à proximité.

Remarque

Assurez-vous que l'appareil Bluetooth externe est en mode découverte.

3. Appuyez pour sélectionner un appareil Bluetooth externe afin de lancer l'appairage et la connexion automatiques.
-

Remarque

La fonction Bluetooth n'est utilisée que pour la lecture audio. Si vous souhaitez exporter des fichiers locaux, consultez *Exportation des fichiers* pour les instructions.

7 Maintenance

7.1 Affichage des informations sur l'appareil

Accédez à **Réglages > Réglages de l'appareil > Informations sur l'appareil** pour afficher les informations sur l'appareil.

7.2 Réglage de la langue

Accédez à **Réglages > Réglages de l'appareil > Langue** pour définir la langue du système.

7.3 Configurer l'heure et la date

Procédure

1. Appuyez sur **OK** pour afficher le menu dans l'interface de vue en direct.
2. Accédez à **Réglages > Paramètres de l'appareil > Heure et date**.
3. Réglez la date et l'heure.
4. Appuyez sur **↵** pour enregistrer et sortir.



Remarque

Accédez à **Réglages > Réglages de l'affichage** pour activer ou désactiver l'affichage de la date et de l'heure à l'écran.

7.4 Mise à niveau de l'appareil

Avant de commencer

- Veuillez télécharger le fichier de mise à jour sur le site Web officiel <http://www.hikmicrotech.com> ou contacter le service clientèle et l'assistance technique pour obtenir le fichier de mise à jour.
- Assurez-vous que la batterie de l'appareil est complètement chargée.
- Assurez-vous que la fonction de mise hors tension automatique est désactivée afin d'éviter toute suspension accidentelle pendant la mise à niveau.

- Assurez-vous qu'une carte mémoire a été installée sur l'appareil.

Procédure

1. Connectez l'appareil à votre ordinateur à l'aide d'un câble de type C vers type A et ouvrez le disque détecté.
2. Copiez le fichier de mise à niveau et collez-le dans le répertoire racine de l'appareil.
3. Déconnectez l'appareil de votre ordinateur.
4. Redémarrez l'appareil et il se mettra automatiquement à niveau. Le processus de mise à niveau sera affiché dans l'interface principale.

Remarque

Après la mise à niveau, l'appareil redémarre automatiquement. Vous pouvez afficher la version actuelle dans **Réglages > Réglages de l'appareil > Informations sur l'appareil**.

7.5 Restaurer l'appareil

Vous pouvez rétablir les paramètres d'usine de l'appareil.

Mise en garde

Cette fonction doit être utilisée avec précaution.

Procédure

1. Appuyez sur **OK** pour afficher le menu dans l'interface de vue en direct.
2. Accédez à **Réglages > Réglages de l'appareil > Initialisation de l'appareil**.
3. Sélectionnez **Restaurer l'appareil**. Une invite s'affiche.
 - **OK** : Appuyez sur **OK** pour réinitialiser l'appareil.
 - **Annuler** : Appuyez sur **Annuler** pour quitter et revenir au menu précédent.

8 Questions fréquentes

Scannez le code QR suivant pour accéder à la foire aux questions de l'appareil.



Informations légales

© 2023 Hangzhou Microimage Software Co., Ltd. Tous droits réservés.

À propos de ce manuel

Ce manuel fournit des instructions d'utilisation et de gestion du produit. Les images, les tableaux, les figures et toutes les autres informations ci-après ne sont donnés qu'à titre de description et d'explication. Les informations contenues dans ce manuel sont modifiables sans préavis, en raison d'une mise à jour d'un micrologiciel ou pour d'autres raisons. Vous trouverez la dernière version de ce manuel sur le site Web de HIKMICRO (<http://www.hikmicrotech.com>).

Veuillez utiliser ce mode d'emploi avec les conseils et l'assistance de professionnels spécialement formés dans la prise en charge de ce produit.

Marques déposées



HIKMICRO

Et les autres marques commerciales et logos de HIKMICRO sont la propriété de HIKMICRO dans diverses juridictions.



Les termes HDMI et HDMI High-Definition Multimedia Interface, et le logo HDMI sont des marques commerciales ou des marques déposées de HDMI Licensing Administrator, Inc. aux États-Unis et dans d'autres pays.

Toutes les autres marques et tous les logos mentionnés appartiennent à leurs propriétaires respectifs.

Clause d'exclusion de responsabilité

DANS LES LIMITES AUTORISÉES PAR LA LOI EN VIGUEUR, LE PRÉSENT MANUEL ET LE PRODUIT DÉCRIT, AINSI QUE SON MATÉRIEL, SES LOGICIELS ET SES MICROLOGICIELS, SONT FOURNIS « EN L'ÉTAT » ET « AVEC CES DÉFAUTS ET ERREURS ». HIKMICRO NE FAIT AUCUNE GARANTIE, EXPLICITE OU IMPLICITE, Y COMPRIS, MAIS SANS S'Y LIMITER, DE QUALITÉ MARCHANDE, DE QUALITÉ SATISFAISANTE, OU D'ADÉQUATION À UN USAGE PARTICULIER. VOUS UTILISEZ LE PRODUIT À VOS PROPRES RISQUES. EN AUCUN CAS, HIKMICRO NE SERA TENU RESPONSABLE DE TOUT DOMMAGE SPÉCIAL, CONSÉCUTIF, ACCESSOIRE OU INDIRECT, Y COMPRIS, ENTRE AUTRES, LES DOMMAGES RELATIFS À LA PERTE DE PROFITS D'ENTREPRISE, À L'INTERRUPTION D'ACTIVITÉS COMMERCIALES, OU LA PERTE DES DONNÉES, LA CORRUPTION DES SYSTÈMES, OU LA PERTE DES DOCUMENTS, S'ILS SONT BASÉS SUR UNE VIOLATION DE CONTRAT, UNE FAUTE (Y COMPRIS LA NÉGLIGENCE), LA

RESPONSABILITÉ EN MATIÈRE DE PRODUITS, OU AUTRE, EN RAPPORT AVEC L'UTILISATION DU PRODUIT, MÊME SI HIKMICRO A ÉTÉ INFORMÉ DE LA POSSIBILITÉ D'UN TEL DOMMAGE OU D'UNE TELLE PERTE.

VOUS RECONNAISSEZ QUE LA NATURE D'INTERNET EST SOURCE DE RISQUES DE SÉCURITÉ INHÉRENTS, ET HIKMICRO SE DÉGAGE DE TOUTE RESPONSABILITÉ EN CAS DE FONCTIONNEMENT ANORMAL, DIVULGATION D'INFORMATIONS CONFIDENTIELLES OU AUTRES DOMMAGES DÉCOULANT D'UNE CYBERATTAQUE, D'UN PIRATAGE INFORMATIQUE, D'UNE INFECTION PAR DES VIRUS, OU AUTRES RISQUES DE SÉCURITÉ LIÉS À INTERNET ; TOUTEFOIS, HIKMICRO FOURNIRA UNE ASSISTANCE TECHNIQUE DANS LES DÉLAIS SI NÉCESSAIRE.

VOUS ACCEPTEZ D'UTILISER CE PRODUIT CONFORMÉMENT À L'ENSEMBLE DES LOIS EN VIGUEUR. IL EST DE VOTRE RESPONSABILITÉ EXCLUSIVE DE VEILLER À CE QUE VOTRE UTILISATION SOIT CONFORME À LA LOI APPLICABLE. IL VOUS APPARTIENT SURTOUT D'UTILISER CE PRODUIT D'UNE MANIÈRE QUI NE PORTE PAS ATTEINTE AUX DROITS DE TIERS, Y COMPRIS, MAIS SANS S'Y LIMITER, LES DROITS DE PUBLICITÉ, LES DROITS DE PROPRIÉTÉ INTELLECTUELLE, OU LA PROTECTION DES DONNÉES ET D'AUTRES DROITS À LA VIE PRIVÉE. VOUS NE DEVEZ PAS UTILISER CE PRODUIT POUR TOUTE UTILISATION FINALE INTERDITE, NOTAMMENT LA MISE AU POINT OU LA PRODUCTION D'ARMES DE DESTRUCTION MASSIVE, LA MISE AU POINT OU LA FABRICATION D'ARMES CHIMIQUES OU BIOLOGIQUES, LES ACTIVITÉS DANS LE CONTEXTE LIÉ AUX EXPLOSIFS NUCLÉAIRES OU AU CYCLE DU COMBUSTIBLE NUCLÉAIRE DANGEREUX, OU SOUTENANT LES VIOLATIONS DES DROITS DE L'HOMME.

EN CAS DE CONFLIT ENTRE CE MANUEL ET LES LOIS EN VIGUEUR, CES DERNIÈRES PRÉVALENT.

Réglementation

Ces clauses ne s'appliquent qu'aux produits portant la marque ou l'information correspondante.

Déclaration de conformité UE



Ce produit et, le cas échéant, les accessoires qui l'accompagnent, sont estampillés « CE » et sont donc conformes aux normes européennes harmonisées en vigueur répertoriées sous la directive 2014/30/UE (EMCD), la directive 2014/35/UE (LVD) et la directive 2011/65/UE (RoHS).

Restrictions relatives à la bande 5 GHz :

Conformément à l'Article 10 (10) de la Directive 2014/53/UE, lorsque cet appareil fonctionne sur la plage de fréquence de 5 150 à 5 350 MHz, son utilisation est restreinte à une utilisation en intérieur dans les pays suivants : Autriche (AT), Belgique (BE), Bulgarie (BG), Croatie (HR), Chypre (CY), République Tchèque (CZ), Danemark (DK), Estonie (EE), Finlande (FI), France (FR), Allemagne (DE), Grèce (EL), Hongrie (HU), Islande (IS), Irlande (IE), Italie (IT), Lettonie (LV), Liechtenstein (LI), Lituanie (LT), Luxembourg (LU), Malte (MT), Pays-Bas (NL), Irlande du Nord (UK(NI)), Norvège (NO), Pologne (PL), Portugal (PT), Roumanie (RO), Slovaquie (SK), Slovénie (SI), Espagne (ES), Suède (SE), Suisse (CH) et Turquie (TR).

Bandes de fréquences et puissance

Les bandes et modes de fréquences et les limites nominales de puissance d'émission (rayonnée ou induite) applicables aux équipements radio suivants sont les suivantes :

Wi-Fi : 2,4 GHz (2,4 GHz à 2,4835 GHz) : 20 dBm. 5 GHz (5,15 GHz à 5,25 GHz) : 23 dBm. 5 GHz (5,25 GHz à 5,35 GHz) : 23 dBm. 5 GHz (5,47 GHz à 5,725 GHz) : 23 dBm. 5 GHz (5,725 GHz à 5,85 GHz) : 14 dBm

Utilisez l'adaptateur d'alimentation fourni par un fabricant qualifié. Reportez-vous aux spécifications du produit pour les dispositions nécessaires et détaillées en matière d'alimentation.

Utilisez une batterie fournie par un fabricant qualifié. Reportez-vous aux spécifications du produit pour les détails concernant la pile.



Directive 2012/19/UE (directive DEEE) : dans l'Union européenne, les produits portant ce pictogramme ne doivent pas être déposés dans une décharge municipale où le tri des déchets n'est pas pratiqué. Pour un recyclage adéquat, remettez ce produit à votre revendeur lors de l'achat d'un nouvel équipement équivalent, ou déposez-le dans un lieu de collecte prévu à cet effet. Pour de plus amples informations, visitez le site Web : www.recyclethis.info



Directive 2006/66/CE et son amendement 2013/56/UE (directive sur les batteries) : ce produit renferme une pile qui ne doit pas être déposée dans une décharge municipale où le tri des déchets n'est pas pratiqué, dans l'Union européenne. Pour plus de précisions sur la pile, reportez-vous à sa documentation. La pile porte le pictogramme ci-contre, qui peut inclure la mention Cd (cadmium), Pb (plomb) ou Hg (mercure). Pour la recycler correctement, renvoyez-la à votre revendeur ou déposez-la dans un point de collecte prévu à cet effet. Pour de plus amples informations, visitez le site Web : www.recyclethis.info.

Conformité Industrie Canada ICES-003

Cet appareil répond aux exigences des normes CAN ICES-003 (A)/NMB-003 (A).

Le présent appareil est conforme aux CNR d'Industrie Canada applicables aux appareils radioexempts de licence. L'exploitation est autorisée aux deux conditions suivantes :

- (1) l'appareil ne doit pas produire de brouillage, et
- (2) l'utilisateur de l'appareil doit accepter tout brouillage radioélectrique subi, même si le brouillage est susceptible d'en compromettre le fonctionnement.

ce matériel est conforme aux limites de dose d'exposition aux rayonnements, CNR-102 énoncée dans un autre environnement.

(i) Les dispositifs fonctionnant dans la bande 5150-5250 MHz sont réservés uniquement pour une utilisation à l'intérieur afin de réduire les risques de brouillage préjudiciable aux systèmes de satellites mobiles utilisant les mêmes canaux.

(ii) Le gain d'antenne maximal autorisé pour les appareils dans les bandes 5250-5350 MHz et 5470-5725 MHz doivent respecter le pire limiter; et

(iii) Le gain d'antenne maximal autorisé pour les appareils dans la bande 5725-5825 MHz doivent respecter le pire limites spécifiées pour le point-à-point et l'exploitation non point à point, le cas échéant.

Les utilisateurs de radars de haute puissance sont désignés utilisateurs principaux (c.-à-d., qu'ils ont la priorité) pour les bandes 5250-5350 MHz et 5650-5850 MHz et que ces radars pourraient causer du brouillage et/ou des dommages aux dispositifs LAN-EL.



HIKMICRO

See the World in a New Way

Facebook : HIKMICRO Thermography
Instagram : hikmicro_thermography
E-mail : support@hikmicrotech.com

LinkedIn : HIKMICRO
YouTube : HIKMICRO Thermography
Site Web : <https://www.hikmicrotech.com/>

UD34826B