



Wärmebild-Monokular LYNX 2.0-Serie

Benutzerhandbuch V5.5.72 202312



Kontakt

INHALT

1	Überblick	1
1.1	Hauptfunktion	1
1.2	Aufbau	1
2	Vorbereitung	5
2.1	Akku einsetzen	5
2.1.1	Akku-Anleitung.....	5
2.1.2	Einsetzen der Batterien	5
2.2	Kabelanschluss.....	6
2.3	Ein-/Ausschalten	7
2.4	Auto. Bildschirm aus.....	8
2.5	Beschreibung des Menüs	8
2.6	App-Verbindung.....	9
2.7	Firmware Status.....	10
2.7.1	Firmware-Status prüfen.....	10
2.7.2	Gerät aktualisieren	10
3	Bildeinstellungen	12
3.1	Dioptrien einstellen	12
3.2	Fokus einstellen	12
3.3	Helligkeit einstellen.....	13
3.4	Kontrast einstellen.....	13
3.5	Farbtemperatur einstellen	13
3.6	Schärfe einstellen	14
3.7	Szene auswählen	14
3.8	Paletten einstellen	15
3.9	Bild-im-Bild-Modus einstellen	17
3.10	Digitalzoom einstellen	17
3.11	Flachfeldkorrektur.....	18
3.12	Defekte Pixel korrigieren.....	18
4	Entfernung messen	20
5	Allgemeine Einstellungen	22
5.1	OSD einstellen	22
5.2	Markenlogo festlegen	22
5.3	Einbrennschutz	23
5.4	Erfassen und Video	23
5.4.1	Bild erfassen.....	23
5.4.2	Audio einstellen.....	24

Benutzerhandbuch für Wärmebild-Monokular

5.4.3	Video aufnehmen	24
5.5	Stelle mit höchster Temperatur verfolgen	25
5.6	Dateien exportieren.....	25
5.6.1	Dateien über HIKMICRO Sight exportieren.....	25
5.6.2	Dateien über PC exportieren.....	26
6	Systemeinstellungen	28
6.1	Datum anpassen	28
6.2	Zeit synchronisieren	28
6.3	Sprache einstellen	29
6.4	Einheit einstellen.....	29
6.5	CVBS-Ausgang	29
6.6	Gerätedaten anzeigen.....	30
6.7	Gerät wiederherstellen.....	30
7	Häufig gestellte Fragen.....	32
7.1	Warum blinkt die Ladeanzeige nicht ordnungsgemäß?	32
7.2	Warum leuchtet die Betriebsanzeige nicht?	32
7.3	Das Bild ist nicht scharf, wie kann es eingestellt werden?	32
7.4	Aufnahme oder Aufzeichnung schlägt fehl. Welches Problem liegt vor?.....	32
7.5	Warum erkennt der PC das Gerät nicht?.....	32

1 Überblick

Das HIKMICRO LYNX 2.0 Wärmebild-Monokular ist mit einem leistungsstarken Infrarotdetektor und einem 1024 × 768 OLED-Display ausgestattet. Seine hohe thermische Empfindlichkeit von weniger als 20 mK NETD sorgt für perfekte Bildqualität und Detailerkennung auch unter schwierigsten Wetterbedingungen. Es kann vor allem bei der Jagd in Wald und Feld, bei der Vogelbeobachtung, bei der Tiersuche und bei Rettungsszenarien eingesetzt werden

1.1 Hauptfunktion

- **Stelle mit höchster Temperatur verfolgen:** Das Gerät kann die höchste Temperatur in einer Szene erkennen und die Stelle markieren. Diese Funktion variiert entsprechend den unterschiedlichen Kameramodellen.
- **Auto. Bildschirm aus:** Die Funktion kann das Gerät durch Winkeländerungen in den Standby-Modus versetzen bzw. aufwecken. Bei Aktivierung der Funktion verdunkelt sich der Bildschirm, um Energie zu sparen und die Akkulaufzeit zu verlängern.
- **Video und Foto:** Das integrierte Speichermodul unterstützt Videoaufzeichnung und Aufnahme von Fotos.
- **App-Verbindung:** Das Gerät kann Fotos aufnehmen, Videos aufzeichnen und Einstellungen über die HIKMICRO Sight App vornehmen, nachdem es über einen Hotspot Ihrem Smartphone verbunden wurde.

1.2 Aufbau



Hinweis

- Das Aussehen kann je nach Modell variieren. Bitte nehmen Sie das tatsächliche Produkt als Referenz.
 - Die Bilder in diesem Handbuch dienen nur der Veranschaulichung. Bitte nehmen Sie das tatsächliche Produkt als Referenz.
-



Abbildung 1-1 Aufbau

Tabelle 1-1 Tasten und Komponenten

Nr.	Komponente	Beschreibung
1	Objektivdeckel	Schützt das Objektiv.
2	Schaltflächen	Zum Einstellen von Funktionen und Parametern.
3	Akkufach	Zum Halten der Akkus.
4	Okular	Das dem Auge am nächsten liegende Teil, um das Ziel zu sehen.
5	Dioptrien-Einstellknopf	Stellt die Dioptrieneinstellung ein.
6	Fokusring	Stellen Sie den Fokus ein, um die Ziele klar zu erkennen.

7	Type-C-Schnittstelle	Versorgen Sie das Gerät mit Strom oder übertragen Sie Daten mit einem Typ-C-Kabel.
8	Ladeanzeige	Zeigt den Ladestatus des Geräts an. <ul style="list-style-type: none"> • Blinkt rot und grün: Es ist ein Fehler aufgetreten. • Leuchtet rot: Ladezyklus. • Leuchtet grün: Vollständig aufgeladen.
9	Befestigung für ein Stativ	Zur Befestigung eines Stativs.
10	Loch für die Handschlaufe	Zum Befestigen der Handschlaufe.

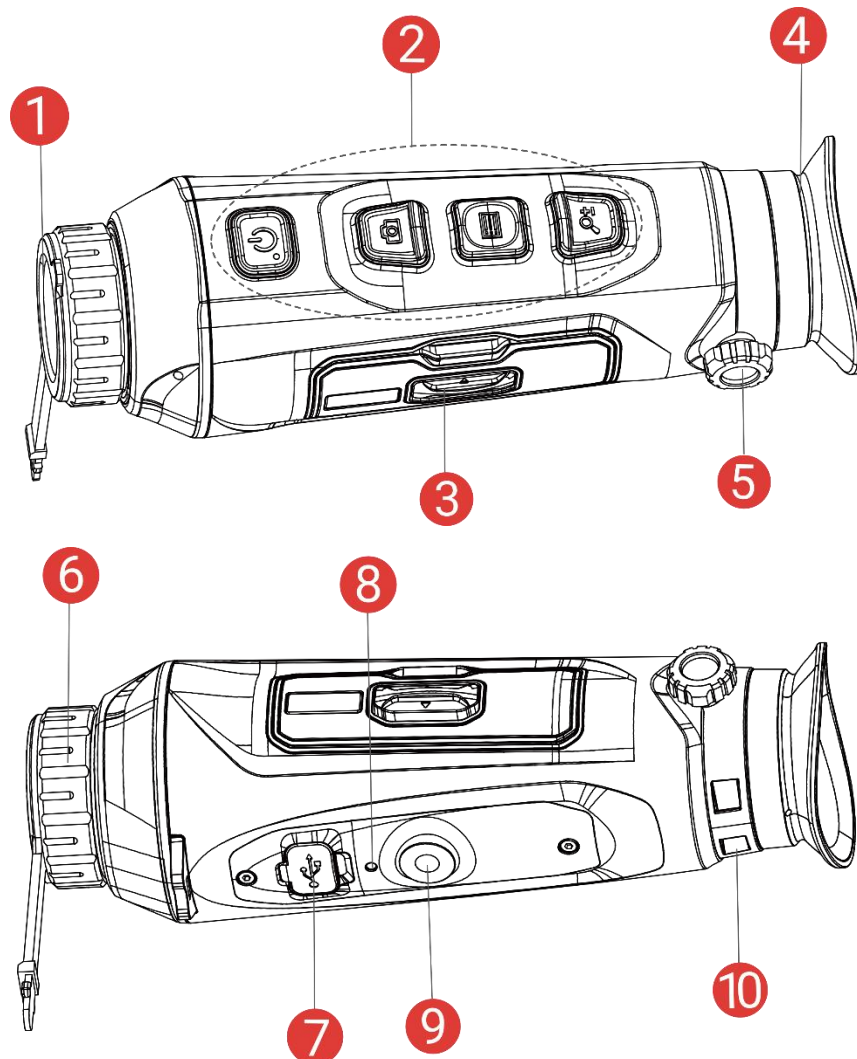
Schaltfläche Beschreibung

Tabelle 1-2 Schaltfläche Beschreibung

Symbol	Taste	Funktion
	Strom	<ul style="list-style-type: none"> • Drücken: Standby-Modus/Gerät aufwecken. • Gedrückt halten: Ein/Ausschalten.
	Erfassen	<p>Nicht-Menümodus:</p> <ul style="list-style-type: none"> • Drücken: Schnappschüsse aufnehmen. • Gedrückt halten: Starten/stoppen der Videoaufnahme. <p>Menümodus: Drücken, um nach oben zu gehen.</p>
	Modus	<p>Nicht-Menümodus:</p> <ul style="list-style-type: none"> • Drücken: Paletten umschalten. • Gedrückt halten: Rufen Sie das Menü auf. <p>Menümodus:</p> <ul style="list-style-type: none"> • Drücken: Parameter bestätigen/einstellen. • Gedrückt halten: Speichern und Menü verlassen.

	Zoom	<p>Nicht-Menümodus:</p> <ul style="list-style-type: none">● Drücken: Digitalzoom umschalten.● Gedrückt halten: Ungleichmäßigkeit der Anzeige korrigieren (FFC). <p>Menümodus: Drücken, um nach unten zu gehen.</p>
---	------	---



Hinweis

- Die Betriebsanzeige leuchtet rot, wenn das Gerät eingeschaltet ist.
 - Wenn Sie bei aktivierter Funktion „Auto. Bildschirm aus“  drücken, um in den Standby-Modus zu wechseln, können Sie für das Aufwecken des Geräts dieses auch neigen oder drehen. Im Abschnitt **Auto. Bildschirm aus** erhalten Sie Informationen zu den detaillierten Abläufen.
-

2 Vorbereitung

2.1 Akku einsetzen

2.1.1 Akku-Anleitung

- Nehmen Sie den externen Akku heraus, wenn das Gerät längere Zeit nicht benutzt wird.
- Die externe wiederaufladbare Batterie ist vom Typ 18650 und die Batteriegroße sollte 19 mm × 70 mm betragen. Die Nennspannung beträgt 3,6 V und die Akkukapazität beträgt 3200 mAh.
- Um eine bessere Leitfähigkeit zu gewährleisten, sollten Sie bei Verschmutzung des Batteriefachdeckels das Gewinde mit einem sauberen Tuch abwischen.

2.1.2 Einsetzen der Batterien

Setzen Sie die Akkus in das Akkufach ein.

Schritte

1. Schieben Sie die Batteriefachdeckel-Verriegelung in Pfeilrichtung.



Abbildung 2-1 Die Abdeckung entriegeln

2. Öffnen Sie die Abdeckung und legen Sie die Batterie so in das Batteriefach ein, wie es der positiven und negativen Markierung entspricht.

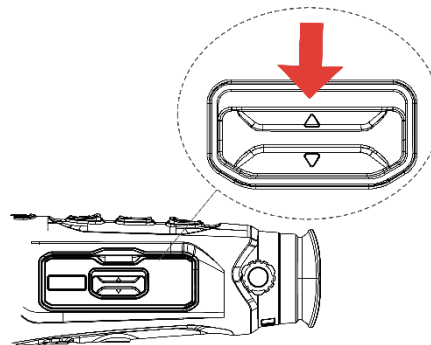

Abbildung 2-2 Einlegen der Batterie

3. Schließen Sie das Batteriefach und verriegeln Sie es.

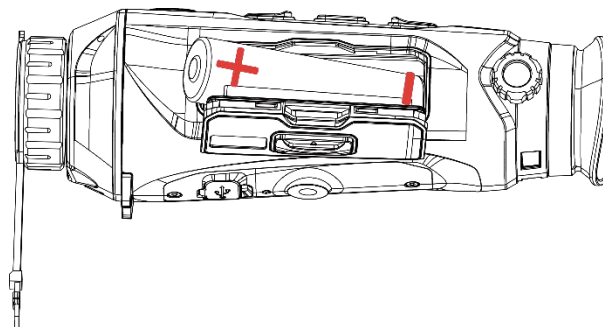

Abbildung 2-3 Die Abdeckung schließen

2.2 Kabelanschluss

Bevor Sie beginnen

Vergewissern Sie sich, dass die Batterie im Gerät eingelegt ist.

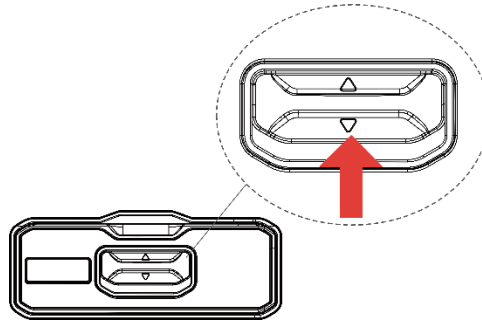
Verbinden Sie Gerät und Netzteil über ein USB-Type-C-Kabel, um das Gerät aufzuladen. Alternativ können Sie das Gerät mit einem PC verbinden, um Dateien zu exportieren.



Abbildung 2-4 Kabelanschluss



Hinweis

- Laden Sie das Gerät vor dem ersten Gebrauch mehr als 6 Stunden lang auf.
 - Sie können den Akku auch mit dem Ladegerät aufladen.
 - Die Temperatur beim Aufladen muss zwischen 0 °C bis +45 °C liegen.
-

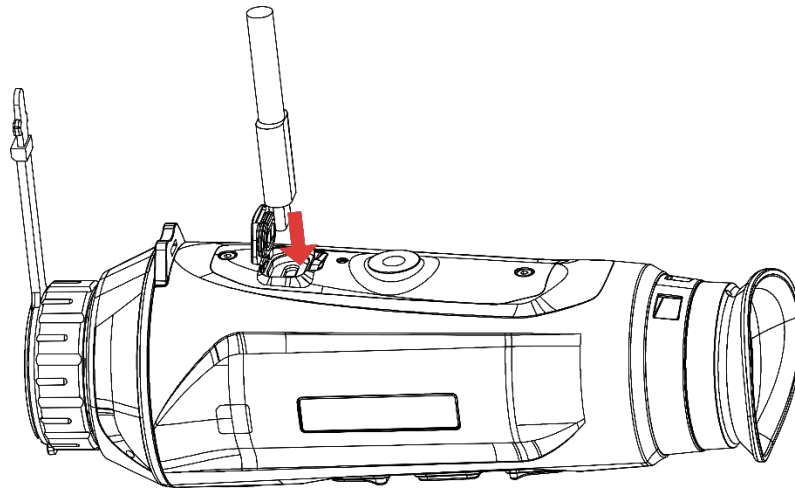
2.3 Ein-/Ausschalten

Einschalten

Wenn das Gerät mit dem Kabel verbunden ist oder der Akku ausreichend aufgeladen ist, halten Sie  gedrückt, um das Gerät einzuschalten.

Ausschalten

Wenn das Gerät eingeschaltet ist, halten Sie  gedrückt, um es auszuschalten.













Hinweis

- Beim Ausschalten des Geräts wird ein Countdown zum Ausschalten angezeigt. Sie können eine beliebige Taste drücken, um den Countdown zu unterbrechen und das Ausschalten abubrechen.
- Die automatische Abschaltung bei niedrigem Batteriestand kann nicht abgebrochen werden.

Automatische Abschaltung



Sie können die Zeit zur automatischen Abschaltung für Ihr Gerät festlegen.

Schritte

1. Halten Sie  gedrückt, um das Menü aufzurufen.
2. Gehen Sie zu  **Erweiterte Einstellungen** und wählen Sie  **Allgemeine Einstellungen** aus.
3. Drücken Sie  oder , um  auszuwählen, und drücken Sie , um das Konfigurationsmenü aufzurufen.
4. Drücken Sie  oder , um die gewünschte Zeit für die automatische Abschaltung auszuwählen und dann  zur Bestätigung.
5. Halten Sie  zum Speichern und Verlassen gedrückt.



Hinweis









- Sie können den Akkustand dem Akkusymbol entnehmen.  bedeutet, dass die Batterie voll geladen ist,  bedeutet, dass die Batterie schwach ist, und  bedeutet, dass der Ladevorgang der Batterie anormal ist.
 - Wenn der Hinweis „Akku schwach“ angezeigt wird, laden Sie den Akku auf.
-

- Die automatische Abschaltung wird nur wirksam, wenn das Gerät in den Standby-Modus wechselt und nicht mit der HIKMICRO Sight-App verbunden ist.
 - Der Countdown für die automatische Abschaltung beginnt erneut, wenn das Gerät wieder in den Standby-Modus wechselt oder neu gestartet wird.
-

2.4 Auto. Bildschirm aus

Die Funktion „Auto. Bildschirm aus“ verdunkelt den Bildschirm, um Energie zu sparen und die Akkulaufzeit zu verlängern.

Schritte

1. „Auto. Bildschirm aus“ aktivieren.
 - 1) Halten Sie  gedrückt, um das Menü aufzurufen.
 - 2) Gehen Sie zu  **Erweiterte Einstellungen** und drücken Sie 
oder , um  auszuwählen.
 - 3) Drücken Sie , um „Auto. Bildschirm aus“ zu aktivieren.
 - 4) Halten Sie  zum Speichern der Einstellungen und zum Verlassen gedrückt.
2. Sie können eine der folgenden Methoden nutzen, um bei eingeschaltetem Display in den Standby-Modus zu wechseln:
 - Neigen Sie das Gerät um mehr als 70 ° nach unten.
 - Drehen Sie das Gerät horizontal um mehr als 75 °.
 - Halten Sie das Gerät still und bewegen Sie es 5 Minuten lang nicht.
3. Sie können eine der folgenden Methoden nutzen, um bei ausgeschaltetem Display das Gerät aufzuwecken:
 - Neigen Sie das Gerät von 0 ° bis 60 ° nach unten oder nach oben.
 - Drehen Sie das Gerät horizontal von 0 ° bis 75 °.
 - Drücken Sie , um das Gerät aufzuwecken.

2.5 Beschreibung des Menüs

Drücken Sie in der Live-Ansichtsoberfläche , um das Menü anzuzeigen.



Abbildung 2-5 Beschreibung des Menüs

2.6 App-Verbindung

Verbinden Sie das Gerät mit der HIKMICRO Sight -App über Hotspot. Anschließend können Sie auf Ihrem Smartphone Fotos aufnehmen, Videos aufzeichnen oder Einstellungen konfigurieren.

Schritte

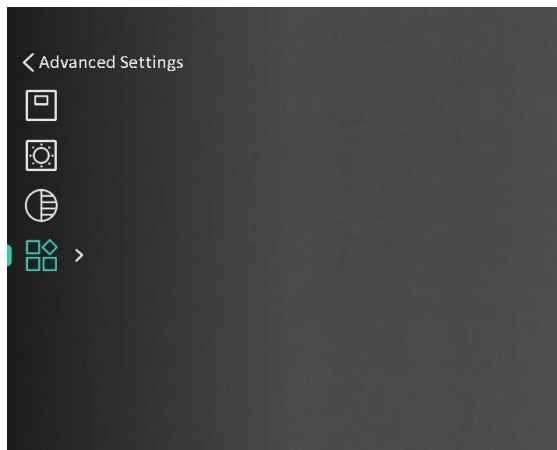







1. Suchen Sie HIKMICRO Sight im App Store (iOS-System) oder bei Google Play™ (Android-System) oder scannen Sie den QR-Code, um die App herunterzuladen und zu installieren.



Android



iOS

2. Halten Sie  gedrückt, um das Menü aufzurufen.
3. Gehen Sie zu  **Erweiterte Einstellungen** und drücken Sie  oder , um  auszuwählen.
4. Drücken Sie  um die Einstellungsoberfläche aufzurufen.
5. Drücken Sie  oder , um **Hotspot** auszuwählen. Die Hotspot-Funktion ist aktiviert.
6. Aktivieren Sie das WLAN Ihres Smartphones ein und verbinden Sie sich mit dem Hotspot.
 - Hotspot-Name: HIKMICRO_Seriennummer
 - Hotspot-Passwort: Seriennummer

7. Öffnen Sie die App und verbinden Sie Ihr Smartphone mit dem Gerät. Sie können die Menüoberfläche des Geräts auf Ihrem Smartphone anzeigen.



Hinweis

- Das Gerät kann sich nicht mit der App verbinden, wenn Sie mehrmals ein falsches Passwort eingeben. Siehe **Gerät wiederherstellen**, um das Gerät zurückzusetzen, und verbinden Sie die App erneut.
 - Das Gerät muss für die erste Verwendung aktiviert werden. Das Standardpasswort muss nach der Aktivierung geändert werden.
-

2.7 Firmware Status

2.7.1 Firmware-Status prüfen

Schritte

1. Öffnen Sie das HIKMICRO Sight und verbinden Sie Ihr Gerät mit der App.
2. Prüfen Sie, ob eine Upgrade-Aufforderung im Geräteverwaltungsmenü angezeigt wird. Wird keine angezeigt, ist die Firmware auf dem neuesten Stand. Andernfalls ist die Firmware nicht die neueste Version.



Abbildung 2-6 Firmware-Status prüfen

3. (Optional) Wenn die Firmware nicht die neueste Version ist, aktualisieren Sie das Gerät. Siehe **Gerät aktualisieren**.

2.7.2 Gerät aktualisieren

Upgrade des Geräts über HIKMICRO Sight

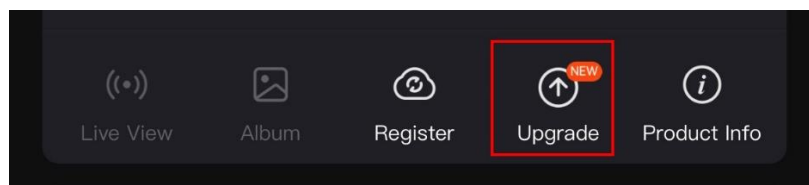
Schritte

1. Öffnen Sie die HIKMICRO Sight-App und verbinden Sie Ihr Gerät mit der App.
2. Tippen Sie auf die Upgrade-Aufforderung, um die Firmware-Upgrade-Schnittstelle aufzurufen.
3. Tippen Sie zum Starten der Aktualisierung auf **Aktualisieren**.



Hinweis









Der Aktualisierungsvorgang kann aufgrund von App-Updates variieren. Bitte nehmen Sie die aktuelle App-Version als Referenz.

Gerät per PC aktualisieren

Bevor Sie beginnen

Bitte besorgen Sie sich zuerst das Aktualisierungspaket.

Schritte

1. Halten Sie  gedrückt, um das Menü aufzurufen.
 2. Gehen Sie zu  **Erweiterte Einstellungen** und wählen Sie  **Funktionseinstellungen** aus.
 3. Drücken Sie  oder , um  auszuwählen, und drücken Sie , um das Konfigurationsmenü aufzurufen.
 4. Drücken Sie  oder , um **USB-Flash-Laufwerk** auszuwählen.
 5. Verbinden Sie das Gerät über das Kabel mit Ihrem PC.
 6. Öffnen Sie den erkannten Datenträger, kopieren Sie die Aktualisierungsdatei und fügen Sie sie dem Stammverzeichnis des Geräts hinzu.
 7. Trennen Sie das Gerät von Ihrem PC.
 8. Starten Sie das Gerät neu, und es wird automatisch aktualisiert. Der Aktualisierungsvorgang wird im Hauptmenü angezeigt.
-



Achtung

Achten Sie darauf, dass das Gerät während der Übertragung des Aktualisierungspakets mit dem PC verbunden ist. Andernfalls kann es zu unnötigen Aktualisierungsfehlern, Schäden an der Firmware usw. kommen.

3 Bildeinstellungen

Sie können Farbpaletten, Helligkeit, Szenen, FFC (Flat Field Correction - Flachfeldkorrektur) und DPC (Defective Pixel Correction - Korrektur von defekten Pixeln) einstellen, um einen besseren Bildeffekt zu erzielen.

3.1 Dioptrien einstellen

Stellen Sie sicher, dass das Okular Ihr Auge abdeckt und richten Sie das Gerät auf das Ziel aus. Stellen Sie den Knopf zum Anpassen der Dioptrien ein, bis der OSD-Text oder das Bild scharf ist.



Abbildung 3-1 Dioptrien einstellen



Hinweis

Berühren Sie beim Einstellen der Dioptrien NICHT die Objektivoberfläche, um eine Verschmutzung des Objektivs zu vermeiden.

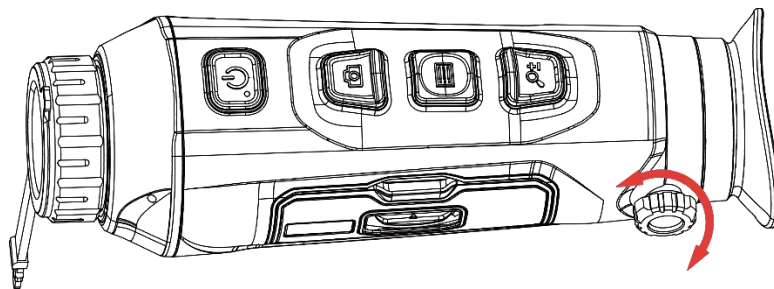
3.2 Fokus einstellen

Drehen Sie den Fokusring leicht, um die Schärfe des Objektivs einzustellen.



Abbildung 3-2 Fokus einstellen



Hinweis



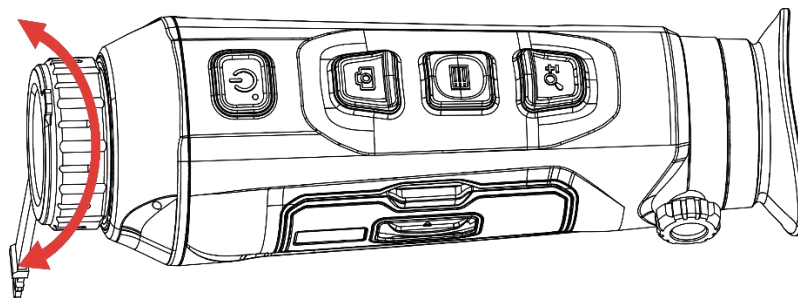





- Berühren Sie bei der Scharfstellung nicht die Objektivoberfläche, um eine Verschmutzung des Objektivs zu vermeiden.
-

- Diese Funktion variiert entsprechend den unterschiedlichen Kameramodellen.
-

3.3 Helligkeit einstellen









Sie können die Bildschirmhelligkeit über das Menü einstellen.

Schritte

1. Halten Sie  gedrückt, um das Menü aufzurufen.
2. Drücken Sie  oder  zur Auswahl von  und drücken Sie  zur Bestätigung.
3. Drücken Sie  oder , um die Display-Helligkeit einzustellen.
4. Halten Sie  zum Speichern der Einstellungen und zum Verlassen gedrückt.









3.4 Kontrast einstellen

Schritte

1. Halten Sie  gedrückt, um das Menü aufzurufen.
2. Drücken Sie  oder  zur Auswahl von  und drücken Sie  zur Bestätigung.
3. Drücken Sie  oder , um den Kontrast einzustellen.
4. Halten Sie  zum Speichern der Einstellungen und zum Verlassen gedrückt.

3.5 Farbtemperatur einstellen

Schritte

1. Halten Sie  gedrückt, um das Menü aufzurufen.
2. Gehen Sie zu  **Erweiterte Einstellungen** und drücken Sie  oder , um  auszuwählen.
3. Drücken Sie zur Bestätigung  und zur Auswahl eines Farbtons  oder . Sie können zwischen **Warm** und **Kalt** wählen.
4. Halten Sie  zum Speichern und Verlassen gedrückt.



Warm



Kalt

Abbildung 3-3 Farbtemperatur einstellen

3.6 Schärfe einstellen

Schritte









1. Halten Sie  gedrückt, um das Menü aufzurufen.
2. Gehen Sie zu  **Erweiterte Einstellungen** und drücken Sie  oder , um  auszuwählen.
3. Drücken Sie zur Bestätigung  und zur Einstellung der Schärfe  oder .
4. Halten Sie  zum Speichern und Verlassen gedrückt.











Abbildung 3-4 Vergleich der SchärfEinstellung

3.7 Szene auswählen

Sie können eine geeignete Szene entsprechend der tatsächlich verwendeten Szene auswählen, um den Anzeigeeffekt zu verbessern.

Schritte

1. Halten Sie  gedrückt, um das Menü aufzurufen.

2. Gehen Sie zu  **Erweiterte Einstellungen** und drücken Sie  oder , um  auszuwählen.
3. Drücken Sie  um die Einstellungsoberfläche aufzurufen.
4. Drücken Sie  oder , um die Szene umzuschalten.
 - **Erkennung:** Erkennung bezieht sich auf den Erkennungsmodus und wird für die normale Szene empfohlen.
 - **Dschungel:** Dschungel bezieht sich auf den Dschungelmodus und wird in der Jagdumgebung empfohlen.
5. Halten Sie  zum Speichern der Einstellungen und zum Verlassen gedrückt.

3.8 Paletten einstellen

Sie können verschiedene Farbpaletten auswählen, um die gleiche Szene mit unterschiedlichen Effekten anzuzeigen. Drücken Sie  in der Live-Ansichtsoberfläche, um zwischen den Paletten zu wechseln.

Weißglühend

Der heiße Bereich ist in der Ansicht hell gefärbt. Je höher die Temperatur ist, desto heller ist die Farbe.



Schwarzglühend

Der heiße Bereich ist in der Ansicht dunkel gefärbt. Je höher die Temperatur ist, desto dunkler ist die Farbe.



Rotglühend

Der heiße Bereich ist in der Ansicht rot gefärbt. Je höher die Temperatur ist, desto rotstichiger ist die Farbe.



Fusion

Das Bild wird von hoher Temperatur zu niedriger Temperatur gehend von weiß, gelb, rot, rosa bis violett eingefärbt.



3.9 Bild-im-Bild-Modus einstellen

Schritte







1. Halten Sie  gedrückt, um das Menü aufzurufen.
2. Wählen Sie mit  oder  die Option .
3. Drücken Sie , um den BiB-Modus zu aktivieren oder zu deaktivieren. Die Details werden oben in der Mitte der Ansicht angezeigt.
4. Halten Sie  gedrückt, um die Einstellungen zu speichern und den Vorgang zu beenden.



Abbildung 3-5 BiB-Modus einstellen



Hinweis

Ist die BiB-Funktion aktiviert, wird nur die BiB-Ansicht vergrößert, wenn Sie den digitalen Zoomfaktor einstellen.

3.10 Digitalzoom einstellen

Mit dieser Funktion können Sie das Bild zoomen und herauszoomen. Drücken Sie in der Live-Ansichtsoberfläche , um die Live-Ansicht zwischen 1 ×, 2 ×, 4 × und 8 × umzuschalten.















Hinweis

Wenn Sie den Digitalzoomfaktor umschalten, wird im linken Fenster die tatsächliche Vergrößerung angezeigt (tatsächliche Vergrößerung = optische Vergrößerung des Objektivs × digitaler Zoomfaktor). Beispiel: Die optische Vergrößerung des Objektivs ist 2,8 × und der digitale Zoom 2 ×, die tatsächliche Vergrößerung ist 5,6 ×.

3.11 Flachfeldkorrektur

Diese Funktion kann Ungleichmäßigkeiten der Anzeige zu korrigieren.

Schritte

1. Halten Sie  gedrückt, um das Menü aufzurufen.
2. Gehen Sie zu  **Erweiterte Einstellungen** und wählen Sie  **Funktionseinstellungen** aus.
3. Drücken Sie  oder , um  auszuwählen, und drücken Sie , um das Konfigurationsmenü aufzurufen.
4. Drücken Sie  oder , um den FFC-Modus umzuschalten.
 - **Manuelle FFC (Flachfeldkorrektur):** Halten Sie  in der Live-Ansicht gedrückt, um die Ungleichmäßigkeit der Anzeige zu korrigieren.
 - **Auto FFC:** Das Gerät führt beim Einschalten der Kamera FFC automatisch nach dem eingestellten Zeitplan aus.
 - **Extern:** Decken Sie den Objektivdeckel ab und halten Sie dann  in der Live-Ansicht gedrückt, um die Ungleichmäßigkeit der Anzeige zu korrigieren.
5. Halten Sie  gedrückt, um die Einstellungen zu speichern und den Vorgang zu beenden.









Hinweis





Der Countdown beginnt, bevor das Gerät automatisch eine FFC durchführt.

3.12 Defekte Pixel korrigieren

Das Gerät kann defekte Pixel auf dem Bildschirm korrigieren, die nicht wie erwartet funktionieren.

Schritte

1. Halten Sie  gedrückt, um das Menü aufzurufen.
2. Gehen Sie zu  **Erweiterte Einstellungen** und wählen Sie  **Funktionseinstellungen** aus.
3. Drücken Sie  oder , um  auszuwählen, und drücken Sie , um die DPC-Konfigurationsschnittstelle aufzurufen.

4. Drücken Sie , um die **X-** oder **Y-Achse** auszuwählen. Wenn Sie **X-**Achse wählen, bewegt sich der Cursor nach links und rechts; wenn Sie **Y-Achse** wählen, bewegt sich der Cursor auf und ab.
5. Drücken Sie  oder , um die Koordinaten einzustellen, bis der Cursor das defekte Pixel erreicht.
6. Drücken Sie zweimal , um das tote Pixel zu korrigieren.
7. Halten Sie  gedrückt, um die Einstellungen zu speichern und den Vorgang zu beenden.



Abbildung 3-6 Defekte Pixel korrigieren



Hinweis

- Das ausgewählte fehlerhafte Pixel kann vergrößert und unten rechts im Menü angezeigt werden.
 - Wenn das OSD im Display das defekte Pixel blockiert, bewegen Sie den Cursor zu dem defekten Pixel. Damit führt das Gerät automatisch eine Spiegelung durch.
-

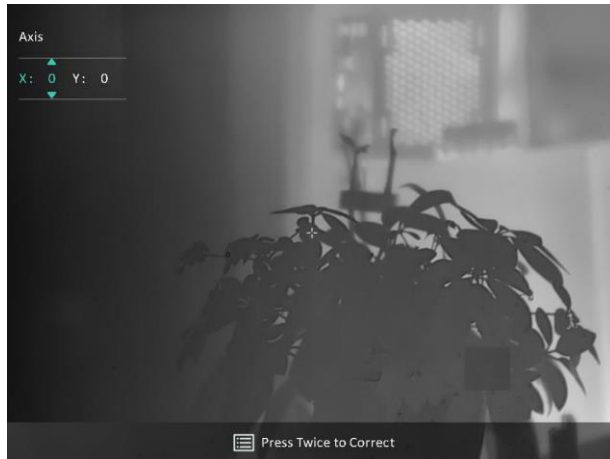











4 Entfernung messen

Das Gerät kann den Abstand zwischen dem Ziel und der Beobachtersposition messen.

Bevor Sie beginnen

Halten Sie beim Messen des Abstands die Hand und die Position unverändert. Andernfalls wird die Genauigkeit beeinflusst.



Schritte

1. Halten Sie  gedrückt, um das Menü aufzurufen.
2. Gehen Sie zu  **Erweiterte Einstellungen** und drücken Sie  oder , um  auszuwählen. Drücken Sie  um die Einstellungsoberfläche aufzurufen.
3. Legen Sie die Einstellungen für das Ziel fest.
 - 1) Drücken Sie  um die Einstellungsoberfläche aufzurufen. Drücken Sie  oder , um das Ziel aus **Reh**, **Grauwolf**, **Braunbär** oder **Benutzerdefiniert** auszuwählen.
 - 2) Drücken Sie , um das Einstellungs Menü für die Höhe des Ziels aufzurufen. Drücken Sie , um Ziffer auszuwählen, und drücken Sie  oder , um den Wert zu ändern.



Hinweis

Die verfügbare Höhe reicht von 0,1 m bis 9,0 m.

- 3) Halten Sie  gedrückt, um die Einstellungen zu speichern und zur Oberfläche für die Entfernungsmessung zurückzukehren.
4. Richten Sie die Mitte der oberen Markierung mit der Kante der oberen Zielscheibe aus und drücken Sie zur Bestätigung .
5. Richten Sie die Mitte der unteren Markierung mit der Kante der unteren Zielscheibe aus und drücken Sie zur Bestätigung .

Ergebnis

Oben rechts im Bild werden das Ergebnis der Entfernungsmessung und die Höhe des Ziels angezeigt.













Abbildung 4-1 Messungsergebnis

5 Allgemeine Einstellungen

5.1 OSD einstellen

Diese Funktion kann OSD-Informationen in der Live-Ansicht anzeigen oder ausblenden.

Schritte

1. Halten Sie  gedrückt, um das Menü aufzurufen.
2. Gehen Sie zu  **Erweiterte Einstellungen** und wählen Sie **Funktionseinstellungen** aus. 
3. Drücken Sie  oder , um **OSD** auszuwählen, und drücken Sie zum Aufrufen des OSD-Einstellungsmenüs .
4. Drücken Sie  oder , um **Uhrzeit, Datum** oder **OSD** auszuwählen, und drücken Sie , um die Anzeige der ausgewählten Informationen ein- oder auszuschalten.
5. Halten Sie  zum Speichern und Verlassen gedrückt.











Hinweis

Wenn Sie **OSD** deaktivieren, werden in der Live-Ansicht keine OSD-Informationen angezeigt.

5.2 Markenlogo festlegen

Sie können in der Live-Ansichtsoberfläche Snapshots, Videos und das Markenlogo hinzufügen.

Schritte

1. Halten Sie  gedrückt, um das Menü aufzurufen.
2. Gehen Sie zu  **Erweiterte Einstellungen** und wählen Sie **Funktionseinstellungen** aus. 
3. Wählen Sie mit  oder  die Option .
4. Drücken Sie , um **Markenlogo** zu aktivieren.
5. Halten Sie  gedrückt, um die Einstellungen zu speichern und den Vorgang zu beenden.

Ergebnis

Das Markenlogo wird unten links auf dem Bild angezeigt.









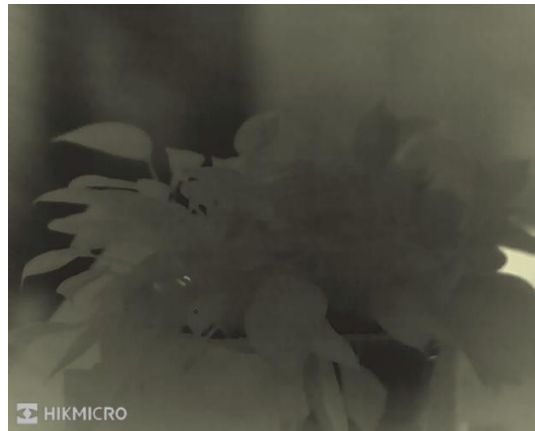

Abbildung 5-1 Anzeige des Markenlogos

5.3 Einbrennschutz

Vermeiden Sie direkte Sonneneinstrahlung und aktivieren Sie die Funktion zur Vermeidung von Verbrennungen, um das Risiko einer Beschädigung des Sensors durch Hitze zu verringern.

Schritte

1. Halten Sie  gedrückt, um das Menü aufzurufen.
2. Gehen Sie zu  **Erweiterte Einstellungen** und wählen Sie  **Funktionseinstellungen** aus.
3. Wählen Sie mit  oder  die Option .
4. Drücken Sie , um die Funktion zu aktivieren oder zu deaktivieren.
5. Halten Sie  zum Speichern der Einstellungen und zum Verlassen gedrückt.

5.4 Erfassen und Video

5.4.1 Bild erfassen

Drücken Sie in der Live-Ansicht auf , um ein Bild aufzunehmen.



Hinweis







- Wenn die Aufnahme erfolgreich war, wird das Foto 1 Sekunde lang eingefroren und auf dem Display wird eine Eingabeaufforderung angezeigt.
 - Informationen zum Exportieren von Bildern finden Sie unter **Dateien exportieren**.
-

5.4.2

Audio einstellen

Wenn Sie die Audiofunktion aktivieren, wird der Ton mit dem Video aufgezeichnet. Falls das Video zu laut ist, können Sie diese Funktion ausschalten.

Schritte

1. Halten Sie  gedrückt, um das Menü aufzurufen.
2. Gehen Sie zu  **Erweiterte Einstellungen** und drücken Sie  oder , um  auszuwählen.
3. Drücken Sie , um diese Funktion zu de-/aktivieren.
4. Halten Sie  zum Speichern der Einstellungen und zum Verlassen gedrückt.

5.4.3

Video aufnehmen

Schritte

1. Halten Sie in der Live-Ansicht  gedrückt, um die Aufnahme zu starten.



Abbildung 5-2 Aufnahme beginnen

Im Bild werden links oben die Informationen über die Aufzeichnungsdauer angezeigt.

2. Halten Sie  erneut gedrückt, um die Aufzeichnung zu beenden.

5.5 Stelle mit höchster Temperatur verfolgen

Das Gerät kann die Stelle mit der höchsten Temperatur in einer Szene erkennen und sie auf dem Display markieren.

Schritte

1. Halten Sie  gedrückt, um das Menü aufzurufen.

2. Gehen Sie zu  **Erweiterte Einstellungen** und drücken Sie  oder , um  auszuwählen.

3. Drücken Sie , um die Stelle der höchsten Temperatur zu markieren.

Ergebnis



Wenn die Funktion aktiviert ist, zeigt  die Stelle mit der höchsten Temperatur an. Wenn sich die Szene ändert, bewegt sich .



Abbildung 5-3 Stelle mit höchster Temperatur verfolgen

5.6 Dateien exportieren

5.6.1 Dateien über HIKMICRO Sight exportieren

Sie können über HIKMICRO Sight auf Gerätealben zugreifen und Dateien auf Ihr Handy exportieren.

Bevor Sie beginnen

Installieren Sie HIKMICRO Sight auf Ihrem Handy.

Schritte

1. Öffnen Sie HIKMICRO Sight und verbinden Sie Ihr Gerät mit der App. Siehe **App-Verbindung**.
2. Tippen Sie auf **Medien**, um auf Gerätealben zuzugreifen.



Abbildung 5-4 Zugriff auf Gerätealben

3. Tippen Sie auf **Lokal** oder **Gerät**, um die Fotos und Videos anzuzeigen.
 - **Lokal**: Sie können die in der App aufgenommenen Dateien anzeigen.
 - **Gerät**: Sie können sich die Dateien des aktuellen Geräts anzeigen.

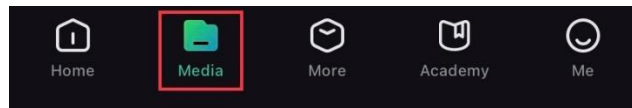

Hinweis

Die Fotos oder Videos werden möglicherweise nicht in **Gerät** angezeigt. Wischen Sie nach unten, um die Seite zu aktualisieren.

4. Wählen Sie durch Antippen eine Datei aus und tippen Sie auf **Herunterladen**, um die Datei in Ihre lokalen Handyalben zu exportieren.



Abbildung 5-5 Dateien exportieren



Hinweis

- Gehen Sie in der App zu **Ich** -> **Über** -> **Benutzerhandbuch**, um weitere Einzelheiten zu erfahren.
 - Sie können auch auf die Gerätealben zugreifen, indem Sie in der Live-Ansicht unten links auf das Symbol tippen.
 - Der Export kann aufgrund von App-Updates variieren. Bitte nehmen Sie die aktuelle App-Version als Referenz.
-









5.6.2 Dateien über PC exportieren

Mit dieser Funktion können Sie aufgezeichnete Videos und aufgenommene Fotos exportieren.

Bevor Sie beginnen

Stellen Sie sicher, dass das Gerät eingeschaltet ist, wenn Sie das Kabel anschließen.

Schritte

1. Halten Sie  gedrückt, um das Menü aufzurufen.
2. Gehen Sie zu  **Erweiterte Einstellungen** und wählen Sie  **Funktionseinstellungen** aus.
3. Drücken Sie  oder , um  auszuwählen, und drücken Sie , um das Konfigurationsmenü aufzurufen.
4. Drücken Sie  oder , um **USB-Flash-Laufwerk** auszuwählen.
5. Verbinden Sie Gerät und PC über das Kabel.



Hinweis

Stellen Sie sicher, dass das Gerät eingeschaltet ist, wenn Sie das Kabel anschließen.

-
6. Öffnen Sie die Computer-Festplatte und wählen Sie das Speichermedium des Geräts. Gehen Sie zum DCIM-Ordner und suchen Sie den Ordner, der nach Jahr und Monat der Aufnahme benannt ist. Wenn Sie z. B. im November 2023 ein Bild oder ein Video aufnehmen, finden Sie das Bild oder Video in **DCIM -> 202311**.
 7. Wählen Sie die Dateien aus und kopieren Sie sie auf den PC.
 8. Trennen Sie das Gerät von Ihrem PC.













Hinweis

- Das Gerät zeigt Fotos an, wenn Sie es an den PC anschließen. Funktionen wie Foto- oder Videoaufnahme und Hotspot sind jedoch deaktiviert.
 - Wenn Sie das Gerät zum ersten Mal an den PC anschließen, wird das Treiberprogramm automatisch installiert.
-

6 Systemeinstellungen

















6.1 Datum anpassen

Schritte

1. Halten Sie  gedrückt, um das Menü aufzurufen.
2. Gehen Sie zu  **Erweiterte Einstellungen** und wählen Sie  **Allgemeine Einstellungen** aus.
3. Drücken Sie  oder , um  auszuwählen, und drücken Sie , um das Konfigurationsmenü aufzurufen.
4. Drücken Sie , um das Jahr, den Monat oder den Tag auszuwählen, und drücken Sie  oder , um den Wert zu ändern.
5. Halten Sie  zum Speichern der Einstellungen und zum Verlassen gedrückt.

6.2 Zeit synchronisieren











Schritt

1. Halten Sie  gedrückt, um das Menü aufzurufen.
2. Gehen Sie zu  **Erweiterte Einstellungen** und wählen Sie  **Allgemeine Einstellungen** aus.
3. Drücken Sie  oder , um  auszuwählen, und drücken Sie , um das Konfigurationsmenü aufzurufen.
4. Drücken Sie  oder , um das Zeitformat umzuschalten. Sie können zwischen 24-Stunden- und 12-Stunden-Anzeige wählen. Wenn Sie das 12-Stunden-Format auswählen, drücken Sie  und dann  oder , um AM oder PM auszuwählen.
5. Drücken Sie , um Stunde oder Minute zu wählen, und drücken Sie  oder , um den Wert zu ändern.
6. Halten Sie  zum Speichern der Einstellungen und zum Verlassen gedrückt.

6.3 Sprache einstellen

Mit dieser Funktion können Sie die Gerätesprache auswählen.











Schritte

1. Halten Sie  gedrückt, um das Menü aufzurufen.
2. Gehen Sie zu  **Erweiterte Einstellungen** und wählen Sie  **Allgemeine Einstellungen** aus.
3. Drücken Sie  oder , um  auszuwählen, und drücken Sie , um das Konfigurationsmenü aufzurufen.
4. Drücken Sie  oder , um die gewünschte Sprache auszuwählen. Drücken Sie zum Bestätigen .
5. Halten Sie  gedrückt, um die Einstellungen zu speichern und das Menü zu verlassen.

6.4 Einheit einstellen

Sie können die Einheit für die Entfernungsmessung umschalten.

Schritte

1. Halten Sie  gedrückt, um das Menü aufzurufen.
2. Gehen Sie zu  **Erweiterte Einstellungen** und wählen Sie  **Allgemeine Einstellungen** aus.
3. Drücken Sie  oder , um  auszuwählen, und drücken Sie , um das Konfigurationsmenü aufzurufen.
4. Drücken Sie  oder , um die gewünschte Einheit zu wählen.
5. Halten Sie  gedrückt, um die Einstellungen zu speichern und das Menü zu verlassen.











6.5 CVBS-Ausgang

Der CVBS-Ausgang dient zum Debuggen des Geräts. Einzelheiten können Sie auch dem Gerätebild auf dem Bildschirm oder dem Display des tragbaren Geräts entnehmen.

Bevor Sie beginnen

Verbinden Sie Gerät und Anzeigegerät über das USB-zu-CVBS-Kabel.

Schritte

1. Halten Sie  gedrückt, um das Menü aufzurufen.
2. Gehen Sie zu  **Erweiterte Einstellungen** und wählen Sie  **Funktionseinstellungen** aus.
3. Wählen Sie mit  oder  die Option .
4. Drücken Sie , um die Konfigurationsschnittstelle aufzurufen.
5. Drücken Sie  oder  oder wählen Sie **Analog**, um die CVBS-Ausgabe einzuschalten.
6. Halten Sie  zum Speichern der Einstellungen und zum Verlassen gedrückt.











Hinweis

Das CVBS-Kabel ist nicht im Lieferumfang enthalten. Erwerben Sie es bitte separat.



6.6 Gerätedaten anzeigen





Schritte

1. Halten Sie  gedrückt, um das Menü aufzurufen.
2. Gehen Sie zu  **Erweiterte Einstellungen** und wählen Sie  **Allgemeine Einstellungen** aus.
3. Drücken Sie  oder  zur Auswahl von  und drücken Sie  zur Bestätigung. Es werden Gerätedaten wie Version und Seriennummer angezeigt.
4. Halten Sie  zum Speichern der Einstellungen und zum Verlassen gedrückt.

6.7 Gerät wiederherstellen

Schritte

1. Halten Sie  gedrückt, um das Menü aufzurufen.
2. Gehen Sie zu  **Erweiterte Einstellungen** und wählen Sie  **Allgemeine Einstellungen** aus.

3. Wählen Sie mit  oder  die Option . Drücken Sie , um das Gerät gemäß der Aufforderung auf die Standardeinstellungen zurückzusetzen.

7 Häufig gestellte Fragen

7.1 Warum blinkt die Ladeanzeige nicht ordnungsgemäß?

Überprüfen Sie die folgenden Punkte.

- Prüfen Sie, ob das Gerät mit einem Standard-Netzadapter geladen wird und die Ladetemperatur über 0 °C liegt.
- Laden Sie das Gerät im ausgeschalteten Zustand auf.

7.2 Warum leuchtet die Betriebsanzeige nicht?

Prüfen Sie, ob der Geräte-Akku entladen ist. Prüfen Sie die Anzeige, nachdem Sie das Gerät 5 Minuten lang geladen haben.

7.3 Das Bild ist nicht scharf, wie kann es eingestellt werden?

Stellen Sie den Dioptrieneinstellring oder den Fokusring ein, bis das Bild klar ist. Siehe *Dioptrien einstellen* oder *Fokus einstellen*.

7.4 Aufnahme oder Aufzeichnung schlägt fehl. Welches Problem liegt vor?

Überprüfen Sie die folgenden Punkte.

- Prüfen Sie, ob das Gerät mit Ihrem PC verbunden ist. In diesem Zustand ist das Aufnehmen oder Aufzeichnen deaktiviert.
- Prüfen Sie, ob der Speicherplatz erschöpft ist.
- Prüfen Sie, ob das Gerät einen niedrigen Akkustand hat.

7.5 Warum erkennt der PC das Gerät nicht?

Überprüfen Sie die folgenden Punkte.

- Prüfen Sie, ob das Gerät über das mitgelieferte USB-Kabel mit Ihrem PC verbunden ist.
- Stellen Sie bei Verwendung anderer USB-Kabel sicher, dass die Kabellänge 1 m nicht überschreitet.

- Prüfen Sie, ob der USB-Verbindungsmodus des Geräts auf **USB-Flash-Laufwerk** eingestellt wurde.

Rechtliche Informationen

©2023 Hangzhou Microimage Software Co., Ltd. Alle Rechte vorbehalten.

Hinweise zu dieser Bedienungsanleitung

Die Bedienungsanleitung enthält Anleitungen zur Verwendung und Verwaltung des Produkts. Bilder, Diagramme, Abbildungen und alle sonstigen Informationen dienen nur der Beschreibung und Erklärung. Die Änderung der in der Bedienungsanleitung enthaltenen Informationen ist aufgrund von Firmware-Aktualisierungen oder aus anderen Gründen vorbehalten. Die neueste Version dieses Handbuchs finden Sie auf der HIKMICRO-Website (www.hikmicrotech.com/).

Bitte verwenden Sie diese Bedienungsanleitung unter Anleitung und Unterstützung von Fachleuten, die für den Support des Produkts geschult sind.

Marken



und andere Marken und Logos von HIKMICRO sind Eigentum von HIKMICRO in verschiedenen Gerichtsbarkeiten.

Andere hier erwähnte Marken und Logos sind Eigentum ihrer jeweiligen Inhaber.

HAFTUNGSAUSSCHLUSS

DIESE BEDIENUNGSANLEITUNG UND DAS BESCHRIEBENE PRODUKT MIT SEINER HARDWARE, SOFTWARE UND FIRMWARE WERDEN, SOWEIT GESETZLICH ZULÄSSIG, IN DER „VORLIEGENDEN FORM“ UND MIT „ALLEN FEHLERN UND IRRTÜMERN“ BEREITGESTELLT. HIKMICRO GIBT KEINE GARANTIEN, WEDER AUSDRÜCKLICH NOCH STILLSCHWEIGEND, EINSCHLIEßLICH, ABER OHNE DARAUF BESCHRÄNKT ZU SEIN, MARKTGÄNGIGKEIT, ZUFRIEDENSTELLENDEN QUALITÄT ODER EIGNUNG FÜR EINEN BESTIMMTEN ZWECK. DIE NUTZUNG DES PRODUKTS DURCH SIE ERFOLGT AUF IHRE EIGENE GEFAHR. IN KEINEM FALL IST HIKMICRO IHNEN GEGENÜBER HAFTBAR FÜR BESONDERE, ZUFÄLLIGE, DIREKTE ODER INDIREKTE SCHÄDEN, EINSCHLIEßLICH, ABER OHNE DARAUF BESCHRÄNKT ZU SEIN, VERLUST VON GESCHÄFTSGEWINNEN, GESCHÄFTSUNTERBRECHUNG, DATENVERLUST, SYSTEMBESCHÄDIGUNG, VERLUST VON DOKUMENTATIONEN, SEI ES AUFGRUND VON VERTRAGSBRUCH, UNERLAUBTER HANDLUNG

(EINSCHLIEßLICH FAHRLÄSSIGKEIT), PRODUKTHAFTUNG ODER ANDERWEITIG, IN VERBINDUNG MIT DER VERWENDUNG DIESES PRODUKTS, SELBST WENN HIKMICRO ÜBER DIE MÖGLICHKEIT DERARTIGER SCHÄDEN ODER VERLUSTE INFORMIERT WAR.

SIE ERKENNEN AN, DASS DIE NATUR DES INTERNETS DAMIT VERBUNDENE SICHERHEITSRISIKEN BEINHALTET. HIKMICRO ÜBERNIMMT KEINE VERANTWORTUNG FÜR ANORMALEN BETRIEB, DATENVERLUST ODER ANDERE SCHÄDEN, DIE SICH AUS CYBERANGRIFFEN, HACKERANGRIFFEN, VIRUSINFEKTION ODER ANDEREN SICHERHEITSRISIKEN IM INTERNET ERGEBEN. HIKMICRO WIRD JEDOCH BEI BEDARF ZEITNAH TECHNISCHEM SUPPORT LEISTEN.

SIE STIMMEN ZU, DIESES PRODUKT IN ÜBEREINSTIMMUNG MIT ALLEN GELTENDEN GESETZEN ZU VERWENDEN, UND SIE SIND ALLEIN DAFÜR VERANTWORTLICH, DASS IHRE VERWENDUNG GEGEN KEINE GELTENDEN GESETZE VERSTÖßT. INSBESONDERE SIND SIE DAFÜR VERANTWORTLICH, DIESES PRODUKT SO ZU VERWENDEN, DASS DIE RECHTE DRITTER NICHT VERLETZT WERDEN, EINSCHLIEßLICH, ABER NICHT BESCHRÄNKT AUF VERÖFFENTLICHUNGSRECHTE, DIE RECHTE AN GEISTIGEM EIGENTUM ODER DEN DATENSCHUTZ UND ANDERE PERSÖNLICHKEITSRECHTE. DIESES PRODUKT DARF NICHT FÜR DIE ILLEGALE JAGD AUF TIERE, DIE VERLETZUNG DER PRIVATSPHÄRE ODER FÜR EINEN ANDEREN ZWECK VERWENDET WERDEN, DER ILLEGAL ODER DEM ÖFFENTLICHEN INTERESSE ABTRÄGLICH IST. SIE DÜRFEN DIESES PRODUKT NICHT FÜR VERBOTENE ENDANWENDUNGEN VERWENDEN, EINSCHLIEßLICH DER ENTWICKLUNG ODER HERSTELLUNG VON MASSENVERNICHTUNGSWAFFEN, DER ENTWICKLUNG ODER HERSTELLUNG CHEMISCHER ODER BIOLOGISCHER WAFFEN, JEDLICHER AKTIVITÄTEN IM ZUSAMMENHANG MIT EINEM NUKLEAREN SPRENGKÖRPER ODER UNSICHEREN NUKLEAREN BRENNSTOFFKREISLAUF BZW. ZUR UNTERSTÜTZUNG VON MENSCHENRECHTSVERLETZUNGEN.

IM FALL VON WIDERSPRÜCHEN ZWISCHEN DIESER BEDIENUNGSANLEITUNG UND GELTENDEM RECHT IST LETZTERES MASSGEBLICH.

Behördliche Informationen

Diese Bestimmungen gelten nur für Produkte, die das entsprechende Zeichen oder die entsprechenden Informationen tragen.

EU-Konformitätserklärung



Dieses Produkt und – gegebenenfalls – das mitgelieferte Zubehör tragen das „CE“-Kennzeichen und entsprechen daher den geltenden harmonisierten europäischen Normen, die in der Richtlinie 2014/30/EU (EMV), der Richtlinie 2014/35/EU (NSR), der Richtlinie 2011/65/EU (RoHS) und der Richtlinie 2014/53/EU (RED) aufgeführt sind.

Hiermit erklärt Hangzhou Microimage Software Co., Ltd., dass dieses Gerät (siehe Etikett) mit der Richtlinie 2014/53/EU übereinstimmt.

Der vollständige Text der EU-Konformitätserklärung ist unter folgender Internetadresse abrufbar:

<https://www.hikmicrotech.com/en/support/download-center/declaration-of-conformity/>

Frequenzbänder und Leistung (für CE)

Die für das folgende Funkgerät geltenden Frequenzbänder und die nominalen Grenzwerte für die Sendeleistung (gestrahlt und/oder leitungsgeführt) sind wie folgt:

Wi-Fi 2,4 GHz (2,4 GHz bis 2,4835 GHz), 20 dBm

Verwenden Sie bei einem Gerät ohne mitgeliefertes Netzteil nur ein Netzteil von einem zugelassenen Hersteller.

Detaillierte Angaben zum Strombedarf finden Sie in der Produktspezifikation.

Verwenden Sie bei einem Gerät ohne mitgelieferte Batterien nur Batterien/Akkus von einem zugelassenen Hersteller. Detaillierte Angaben zu den Batterie-/Akku-Anforderungen finden Sie in der Produktspezifikation.

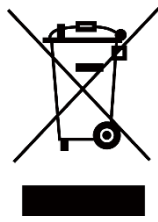

Richtlinie 2012/19/EU (WEEE-Richtlinie): Produkte, die mit diesem Symbol gekennzeichnet sind, dürfen innerhalb der Europäischen Union nicht mit dem Hausmüll entsorgt werden. Für korrektes Recycling geben Sie dieses Produkt an Ihren örtlichen Fachhändler zurück oder entsorgen Sie es an einer der Sammelstellen. Weitere Informationen finden Sie unter: www.recyclethis.info



Richtlinie 2006/66/EG und ihre Änderung 2013/56/EU (batterierichtlinie): Dieses Produkt enthält einen Akku, der innerhalb der Europäischen Union nicht mit dem Hausmüll entsorgt werden darf. Siehe Produktdokumentation für spezifische Hinweise zu Akkus oder Batterien. Der Akku ist mit diesem Symbol gekennzeichnet, das zusätzlich die Buchstaben Cd für Cadmium, Pb für Blei oder Hg für Quecksilber enthalten kann. Für korrektes Recycling geben Sie die Akkus/Batterien an Ihren örtlichen Fachhändler zurück oder entsorgen Sie sie an einer der Sammelstellen. Weitere Informationen finden Sie unter: www.recyclethis.info.

INFORMATIONEN FÜR PRIVATE HAUSHALTE

1. Getrennte Erfassung von Altgeräten:

Elektro- und Elektronikgeräte, die zu Abfall geworden sind, werden als Altgeräte bezeichnet. Besitzer von Altgeräten haben diese einer vom unsortierten Siedlungsabfall getrennten Erfassung zuzuführen. Altgeräte gehören insbesondere nicht in den Hausmüll, sondern in spezielle Sammel- und Rückgabesysteme.

2. Batterien und Akkus sowie Lampen:

Besitzer von Altgeräten haben Altbatterien und Altakkumulatoren, die nicht vom Altgerät umschlossen sind, die zerstörungsfrei aus dem Altgerät entnommen werden können, im Regelfall vor der Abgabe an einer Erfassungsstelle vom Altgerät zu trennen. Dies gilt nicht, soweit Altgeräte einer Vorbereitung zur Wiederverwendung unter Beteiligung eines öffentlich-rechtlichen Entsorgungsträgers zugeführt werden.

3. Möglichkeiten der Rückgabe von Altgeräten:

Besitzer von Altgeräten aus privaten Haushalten können diese bei den Sammelstellen der öffentlich-rechtlichen Entsorgungsträger oder bei den von Herstellern oder Vertriebern im Sinne des ElektroG eingerichteten Rücknahmestellen unentgeltlich abgeben. Rücknahmepflichtig sind Geschäfte mit einer Verkaufsfläche von mindestens 400 m² für Elektro- und Elektronikgeräte sowie diejenigen Lebensmittelgeschäfte mit einer Gesamtverkaufsfläche von mindestens 800 m², die mehrmals pro Jahr oder dauerhaft Elektro- und Elektronikgeräte anbieten und auf dem Markt bereitstellen. Dies gilt auch bei Vertrieb unter Verwendung von

Fernkommunikationsmitteln, wenn die Lager- und Versandflächen für Elektro- und Elektronikgeräte mindestens 400 m² betragen oder die gesamten Lager- und Versandflächen mindestens 800 m² betragen. Vertreiber haben die Rücknahme grundsätzlich durch geeignete Rückgabemöglichkeiten in zumutbarer Entfernung zum jeweiligen Endnutzer zu gewährleisten. Die Möglichkeit der unentgeltlichen Rückgabe eines Altgerätes besteht bei rücknahmepflichtigen Vertreibern unter anderem dann, wenn ein neues gleichartiges Gerät, das im Wesentlichen die gleichen Funktionen erfüllt, an einen Endnutzer abgegeben wird.

4. Datenschutz-Hinweis:

Altgeräte enthalten häufig sensible personenbezogene Daten. Dies gilt insbesondere für Geräte der Informations- und Telekommunikationstechnik wie Computer und Smartphones. Bitte beachten Sie in Ihrem eigenen Interesse, dass für die Löschung der Daten auf den zu entsorgenden Altgeräten jeder Endnutzer selbst verantwortlich ist.



5. Bedeutung des Symbols „durchgestrichene Mülltonne“:



Das auf Elektro- und Elektronikgeräten regelmäßig abgebildete Symbol einer durchgestrichenen Mülltonne weist darauf hin, dass das jeweilige Gerät am Ende seiner Lebensdauer getrennt vom unsortierten Siedlungsabfall zu erfassen ist.

Symbol-Konventionen

Die in diesem Dokument verwendeten Symbole sind wie folgt definiert.

Symbol	Beschreibung
 Hinweis	Liefert zusätzliche Informationen zur Betonung oder Ergänzung wichtiger Punkte im Text.
 Achtung	Weist auf eine potenziell gefährliche Situation hin, die, wenn sie nicht vermieden wird, zu Schäden am Gerät, Datenverlust, Leistungsminderung oder unerwarteten Ergebnissen führen kann.
 Gefahr	Weist auf eine Gefahr mit hohem Risiko hin, die, wenn sie nicht vermieden wird, zu Tod oder schwerer Verletzung führen kann.

Sicherheitshinweis

Diese Anleitungen sollen gewährleisten, dass Sie das Produkt korrekt verwenden, um Gefahren oder Sachschäden zu vermeiden. Bitte lesen Sie alle Sicherheitshinweise sorgfältig durch, bevor Sie das Gerät in Betrieb nehmen.

Transportwesen

- Bewahren Sie das Gerät beim Transport in der ursprünglichen oder einer vergleichbaren Verpackung auf.
- Bewahren Sie das gesamte Verpackungsmaterial nach dem Auspacken für zukünftigen Gebrauch auf. Im Falle eines Fehlers müssen Sie das Gerät in der Originalverpackung an das Werk zurücksenden. Beim Transport ohne Originalverpackung kann das Gerät beschädigt werden und wir übernehmen keine Verantwortung.
- Lassen Sie das Produkt nicht fallen und vermeiden Sie heftige Stöße. Halten Sie das Gerät von magnetischen Störungen fern.

Spannungsversorgung

- Die Eingangsspannung für das Gerät muss den Anforderungen der begrenzten Stromquelle (5 VDC, 2 A) gemäß der Norm IEC62368-1 entsprechen. Detaillierte Informationen entnehmen Sie bitte den aktuellen Produkten und technischen Spezifikationen.
- Stellen Sie sicher, dass der Stecker richtig in der Steckdose steckt.
- Verbinden Sie NICHT mehrere Geräte mit einem Netzteil, da es andernfalls durch Überlastung zu einer Überhitzung oder einem Brand kommen kann.
- Die Stromquelle muss die Anforderungen an eine Stromquelle mit begrenzter Leistung oder PS2 gemäß der Norm IEC62368-1 erfüllen.

Akku

- Die externe wiederaufladbare Batterie ist vom Typ 18650 und die Batteriegröße sollte 19 mm × 70 mm betragen. Die Nennspannung beträgt 3,6 VDC und die Akkukapazität beträgt 3200 mAh.
- Achten Sie bei langfristiger Lagerung des Akkus darauf, dass er alle sechs Monate vollständig geladen wird, um seine Lebensdauer zu gewährleisten. Anderenfalls kann es zu Schäden kommen.
- ACHTUNG: Bei Austausch der Batterie durch einen falschen Typ besteht Explosionsgefahr.
- Unsachgemäßer Austausch des Akkus durch einen falschen Typ kann eine Schutzvorrichtung umgehen (z. B. bei einigen Lithium-Batterietypen).

- Batterien nicht durch Verbrennen, in einem heißen Ofen oder Zerkleinern oder Zerschneiden entsorgen. Das kann zu einer Explosion führen.
- Bewahren Sie Batterien nicht in einer Umgebung mit extrem hoher Temperatur auf. Das kann zu einer Explosion oder zum Auslaufen von entflammbarer Flüssigkeit oder Gas führen.
- Setzen Sie Batterien keinem extrem niedrigen Luftdruck aus. Das kann zu einer Explosion oder zum Auslaufen von entflammbarer Flüssigkeit oder Gas führen.
- Entsorgen Sie die verbrauchten Batterien gemäß den Anweisungen.
- Stellen Sie sicher, dass sich während des Ladevorgangs im Umkreis von 2 m um das Ladegerät kein brennbares Material befindet.
- Bewahren Sie den Akku NICHT in der Reichweite von Kindern auf.
- Den Akku NICHT verschlucken, es besteht Verätzungsgefahr.

Wartung

- Falls das Produkt nicht einwandfrei funktionieren sollte, wenden Sie sich an Ihren Händler oder den nächstgelegenen Kundendienst. Wir übernehmen keine Haftung für Probleme, die durch nicht Reparatur- oder Instandhaltungsarbeiten von nicht autorisierten Dritten verursacht werden.
- Wischen Sie das Gerät bei Bedarf sanft mit einem sauberen Tuch und einer geringen Menge Ethanol ab.
- Wenn das Gerät nicht vom Hersteller vorgegebenem Sinne genutzt wird, kann der durch das Gerät bereitgestellte Schutz beeinträchtigt werden.
- Reinigen Sie das Objektiv mit einem weichen und trockenen Tuch oder Wischpapier, um Kratzer zu vermeiden.

Einsatzumgebung

- Achten Sie darauf, dass die Betriebsumgebung den Anforderungen des Geräts entspricht. Die Betriebstemperatur muss zwischen -30 °C bis 55 °C liegen, die Luftfeuchtigkeit muss zwischen 5 % bis 95 % betragen.
- Setzen Sie das Gerät KEINER hohen elektromagnetischen Strahlung oder staubigen Umgebungen aus.
- Richten Sie das Objektiv NICHT auf die Sonne oder eine andere helle Lichtquelle.
- Stellen Sie das Gerät an einem kühlen und gut belüfteten Ort auf.
- Vermeiden Sie die Installation des Geräts auf vibrierenden Oberflächen oder an Orten, die Erschütterungen ausgesetzt sind (Nachlässigkeit kann zu Geräteschäden führen).

Notruf

Sollten sich Rauch, Gerüche oder Geräusche in dem Gerät entwickeln, so schalten Sie es unverzüglich aus und ziehen Sie den Netzstecker. Wenden Sie sich dann an den Kundendienst.

Anschrift des Herstellers

Raum 313, Einheit B, Gebäude 2, 399 Danfeng-Straße, Gemarkung Xixing, Stadtbezirk Binjiang, Hangzhou, Zhejiang 310052, China

Hangzhou Microimage Software Co., Ltd.

RECHTLICHER HINWEIS: Die Produkte der Wärmebildkamera-Serie unterliegen unter Umständen in verschiedenen Ländern oder Regionen Exportkontrollen, wie zum Beispiel in den Vereinigten Staaten, der Europäischen Union, dem Vereinigten Königreich und/oder anderen Mitgliedsländern des Wassenaar-Abkommens. Bitte informieren Sie sich bei Ihrem Rechtsexperten oder bei den örtlichen Behörden über die erforderlichen Exportlizenzen, wenn Sie beabsichtigen, die Produkte der Wärmebildkamera-Serie in verschiedene Länder zu transferieren, zu exportieren oder zu reexportieren.



HIKMICRO

See the World in a New Way



Facebook: HIKMICRO Outdoor Instagram: hikmicro_outdoor

YouTube: HIKMICRO Outdoor

LinkedIn: HIKMICRO

Webseite: www.hikmicrotech.com
E-Mail: support@hikmicrotech.com

UD35841B