



Monokuláris hőkamera
LYNX S & LYNX Pro sorozat
Felhasználói kézikönyv V5.5.72 202312



Kapcsolatfelvétel

TARTALOM

| | | |
|----------|--|-----------|
| 1 | Áttekintés | 1 |
| 1.1 | Fő funkció..... | 1 |
| 1.2 | Külső megjelenés..... | 1 |
| 2 | Előkészítés | 5 |
| 2.1 | Kábelek csatlakoztatása..... | 5 |
| 2.2 | Bekapcsolás/Kikapcsolás..... | 5 |
| 2.3 | Automatikus képernyő-kikapcsolás..... | 6 |
| 2.4 | Menü leírása..... | 7 |
| 2.5 | Alkalmazás csatlakoztatása..... | 8 |
| 2.6 | Firmware állapota..... | 9 |
| 2.6.1 | Firmware állapotának ellenőrzése..... | 9 |
| 2.6.2 | Készülék frissítése..... | 9 |
| 3 | Képbeállítások | 11 |
| 3.1 | Dioptria beállítása..... | 11 |
| 3.2 | Fókusz beállítása..... | 11 |
| 3.3 | A kép fényerejének beállítása..... | 12 |
| 3.4 | Képernyő fényerejének beállítása..... | 12 |
| 3.5 | Kontraszt beállítása..... | 13 |
| 3.6 | Szintónus beállítása..... | 13 |
| 3.7 | Képelesség beállítása..... | 13 |
| 3.8 | Helyszín kiválasztása..... | 14 |
| 3.9 | Paletták beállítása..... | 15 |
| 3.10 | Kép-a-képben (PIP) mód beállítása..... | 16 |
| 3.11 | Digitális zoom beállítása..... | 17 |
| 3.12 | Homogénmező-korrekción (FFC)..... | 17 |
| 3.13 | Hibás képpontok kijavítása..... | 18 |
| 4 | Távolságmérés | 20 |
| 5 | Általános beállítások | 22 |
| 5.1 | OSD beállítása..... | 22 |
| 5.2 | Márkaembléma beállítása..... | 22 |
| 5.3 | Égésmegelőzés..... | 23 |
| 5.4 | Rögzítés és videó..... | 23 |
| 5.4.1 | Képrögzítés..... | 23 |
| 5.4.2 | Videórögzítés..... | 24 |
| 5.5 | Forrópont-követés..... | 24 |
| 5.6 | Fájlok exportálása..... | 25 |

Monokuláris hőkamera - Felhasználói kézikönyv

| | | |
|----------|--|-----------|
| 5.6.1 | Fájlok exportálása a HIKMICRO Sight alkalmazással | 25 |
| 5.6.2 | Fájlok exportálása számítógép segítségével | 26 |
| 6 | Rendszerbeállítások | 28 |
| 6.1 | Dátum beállítása | 28 |
| 6.2 | Idő szinkronizálása | 28 |
| 6.3 | Nyelv beállítása | 28 |
| 6.4 | Mértékegység beállítása | 29 |
| 6.5 | CVBS-kimenet | 29 |
| 6.6 | Eszközadatok megtekintése | 30 |
| 6.7 | Eszköz visszaállítása | 30 |
| 7 | Gyakran ismételt kérdések | 31 |
| 7.1 | Miért villog rendellenesen a töltésjelző lámpa? | 31 |
| 7.2 | Miért nem világít a működésjelző lámpa? | 31 |
| 7.3 | Nem tiszta a kép, hogyan állítsam be? | 31 |
| 7.4 | Sikertelen kép- vagy videórögzítés. Mi lehet az oka? | 31 |
| 7.5 | Miért nem találja meg a számítógép a készüléket? | 31 |

1 Áttekintés

A HIKMICRO LYNX S & LYNX Pro monokuláris kézi hőkamera támogatja a forrópont-követést, a videók és pillanatképek rögzítését, az alkalmazás csatlakoztatását stb. A nagy érzékenységű, beépített hődetektor tiszta képet ad még teljes sötétségben is. A monokuláris kézi hőkamera főként olyan helyzetekben használható, mint a vadászat és a szabadtéri természetfigyelés.

1.1 Fő funkció

- **Forrópont-követés:** A készülékkel megkereshető a legmagasabb hőmérsékletű pont a helyszínen, és meg is jelölhető. Ez a funkció a különböző kameramodellek függvényében változik.
- **Automatikus képernyő-kikapcsolás:** Ez a funkció lehetővé teszi, hogy az eszköz készenléti módba lépjen/felébredjen a szög változásai szerint. A funkció elsötétíti a képernyőt, hogy energiát takarítson meg és növelje az akkumulátor üzemidejét.
- **Videók és pillanatképek:** A beépített memóriamodul támogatja a videórögzítést és a pillanatképek készítését.
- **Alkalmazás csatlakoztatása:** A készülékkel képernyőképek készíthetők és videók rögzíthetők, továbbá ha hotspoton keresztül mobiltelefonhoz csatlakoztatja, a HIKMICRO Sight alkalmazással a paraméterei is beállíthatók.

1.2 Külső megjelenés



Megjegyzés

- A külső megjelenés a különböző modellek függvényében változhat. Kérjük, a valós terméket tekintse vonatkozási alapnak.
 - A jelen felhasználói kézikönyvben található képek csak illusztrációul szolgálnak. Kérjük, a valós terméket tekintse vonatkozási alapnak.
-

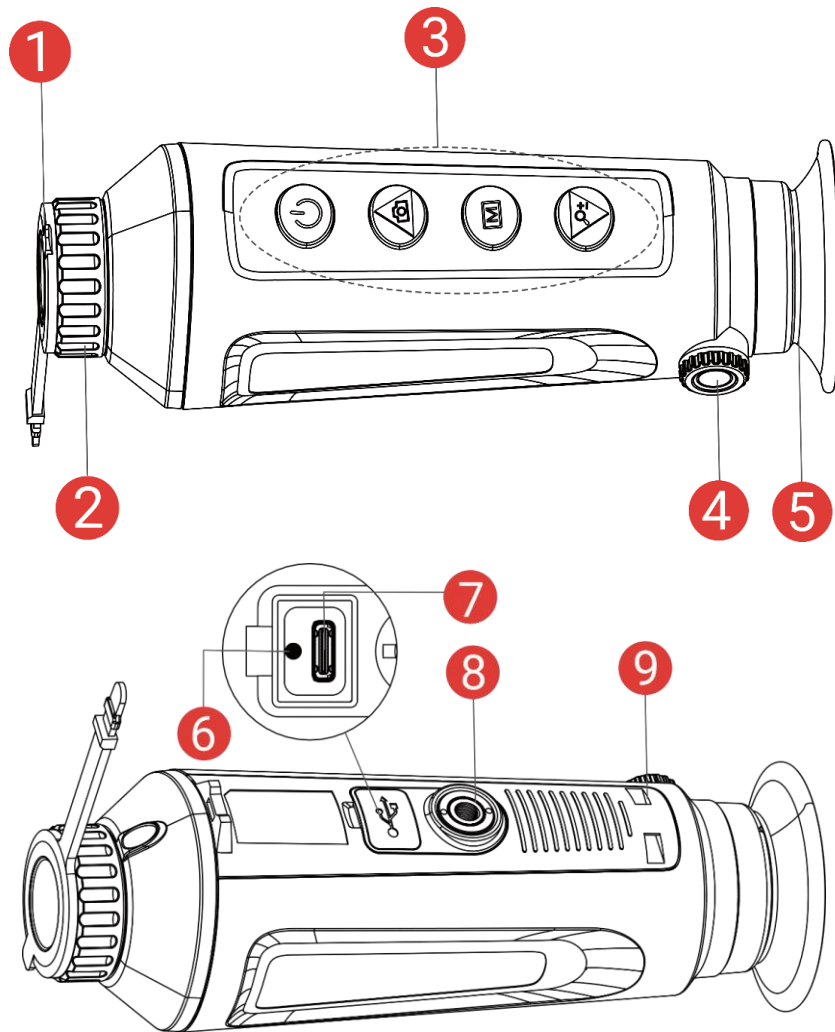

1-1. ábra Külső megjelenés



1-1. táblázat Komponensek leírása

| Sz. | Részegység | Leírás |
|-----|---------------------|--|
| 1 | Lencsevédő | A lencse védelmére szolgál. |
| 2 | Fókuszgyűrű | Itt állíthatja be a fókuszot, hogy a kép éles legyen. |
| 3 | Gombok | A funkciók és paraméterek beállításához. |
| 4 | Dioptriaállító gomb | A dioptria beállítására szolgál. |
| 5 | Kereső | A célpont megtekintésére szolgáló, a szemhez legközelebb található rész. |

| | | |
|---|--------------------------------|--|
| 6 | Töltésjelző | <p>A készülék töltési állapotát mutatja.</p> <ul style="list-style-type: none"> • Villogó vörös és zöld: Hiba történt. • Folyamatos piros: Töltés folyamatban. • Folyamatos zöld: Teljesen feltöltve. |
| 7 | C-típusú csatlakozó | Egy C-típusú kábel segítségével biztosítható a készülék tápellátása, illetve az adatátvitel. |
| 8 | Háromlábú állvány felszerelése | Ide rögzíthető a háromlábú állvány. |
| 9 | Csuklópánt lyuka | A csuklópánt felszereléséhez. |

A gomb leírása

1-2. táblázat A gomb leírása

| Ikon | Vezérlőgomb | Funkció |
|---|-------------|--|
|  | Tápellátás | <ul style="list-style-type: none"> • Nyomja le: Készenléti mód/Készülék ébresztése. • Tartsa lenyomva: Be-/kikapcsoló gomb. |
|  | Képrögzítés | <p>Nem menüalapú üzemmód:</p> <ul style="list-style-type: none"> • Nyomja le: Pillanatképek rögzítése. • Tartsa lenyomva: Videórögzítés indítása/leállítása. <p>Menüalapú üzemmód: A felfele mozdításhoz nyomja meg.</p> |
|  | Mód | <p>Nem menüalapú üzemmód:</p> <ul style="list-style-type: none"> • Nyomja le: Palettaváltás. • Tartsa lenyomva: Nyissa meg a menüt. <p>Menüalapú üzemmód:</p> <ul style="list-style-type: none"> • Nyomja le: Paraméterek megerősítése/beállítása. • Tartsa lenyomva: Mentés és kilépés a menüből. |
|  | Nagyítás | <p>Nem menüalapú üzemmód:</p> <ul style="list-style-type: none"> • Nyomja le: Digitális nagyításra váltás. • Tartsa lenyomva: A kijelző egyenlőtlenégeinek javítása (FFC). |

| | | |
|--|--|---|
| | | Menüalapú üzemmód: A lefele mozgathoz nyomja meg. |
|--|--|---|



Megjegyzés

Amikor az automatikus képernyő-kikapcsolás engedélyezve van, ha megnyomja a  gombot, hogy észelési módba lépjen, döntéssel vagy forgatással is felébresztheti az eszközt. A működés részletes leírását lásd: **Automatikus képernyő-kikapcsolás**.

2 Előkészítés

2.1 Kábelek csatlakoztatása

Tápellátás céljából csatlakoztassa az eszközt egy C-típusú kábellel a hálózati USB-adapterre. Fájlok exportálása céljából csatlakoztassa az eszközt a számítógépre.

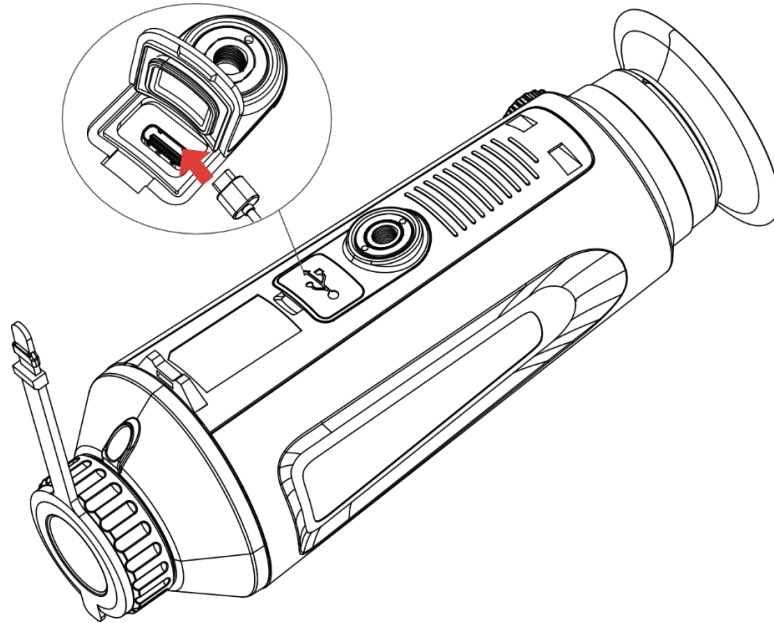

2-1. ábra Kábelek csatlakoztatása



Megjegyzés

- Az első használat előtt töltsse a készüléket több mint 5 órán át.
 - A töltést 0°C és 45°C, közti hőmérsékleten kell végezni.
-

2.2 Bekapcsolás/Kikapcsolás

Bekapcsolás

Ha a készülék kábellel van csatlakoztatva, illetve ha elegendő az akkumulátor töltése, tartsa lenyomva a  gombot a készülék bekapcsolásához.

Kikapcsolás

Ha az eszköz be van kapcsolva, tartsa lenyomva a  gombot a kikapcsoláshoz.













Megjegyzés

- A készülék kikapcsolásakor megjelenik egy kikapcsolási visszaszámlálás. A visszaszámlálás megszakításához, és ezáltal a kikapcsolás érvénytelenítéséhez, nyomjon meg bármilyen gombot.
 - Az alacsony akkufeszültség miatti automatikus kikapcsolás nem érvényteleníthető.
-

Automatikus kikapcsolás



Beállítható a készülék automatikus kikapcsolási ideje.

Lépések

1. Tartsa lenyomva a  gombot a menü megnyitásához.
 2. Lépjen a  **Speciális beállítások** elemre, majd válassza az  **Általános beállítások** lehetőséget.
 3. A  vagy  gomb megnyomásával válassza ki az  ikont, majd a  gombot megnyomva nyissa meg a beállítási felületet.
 4. Válassza ki az automatikus kikapcsolás idejét a  vagy  gombokkal, majd a megerősítéshez nyomja meg a  gombot.
 5. Tartsa lenyomva a  gombot a mentéshez és kilépéshez.
-



Megjegyzés









- Az akkumulátor állapotát az akkumulátor ikon mutatja. A  szimbólum a teljesen feltöltött akkumulátort, a  szimbólum a lemerült akkumulátort, míg a  a rendellenes töltést jelzi.
 - Ha az Alacsony töltöttségi szint üzenet megjelenik, töltsse fel az akkumulátort.
 - Az automatikus kikapcsolás csak akkor aktiválódik, ha a készülék készenléti módba kapcsol és ezzel egyidejűleg a készülék nem kapcsolódik a HIKMICRO Sight alkalmazáshoz.
 - Az automatikus kikapcsolás visszaszámlálása újratekintődik, ha a készülék visszatér a készenléti üzemmódba, vagy ha újraindítja a készüléket.
-

2.3

Automatikus képernyő-kikapcsolás

Az Automatikus képernyő-kikapcsolás funkció elsötétíti a képernyőt, hogy energiát takarítson meg és növelje az akkumulátor üzemidejét.

Lépések

1. Automatikus képernyő-kikapcsolás engedélyezése.
 - 1) Tartsa lenyomva a  gombot a menü megnyitásához.
 - 2) Lépjen a  **Speciális beállítások** elemre, majd nyomja meg a  vagy a  gombot a  kiválasztásához.
 - 3) Nyomja meg a  gombot az automatikus képernyő-kikapcsolás engedélyezéséhez.
 - 4) Tartsa lenyomva a  gombot a beállítások elmentéséhez és a kilépéshez.
2. Az alábbi módszerek egyikének alkalmazásával beléphet a készenléti módba, amikor a képernyő be van kapcsolva:
 - Döntse lefelé a készüléket több mint 70°-kal.
 - Forgassa el a készüléket vízszintesen több mint 75°-kal.
 - Hagyja nyugalomban a készüléket, és ne mozgassa meg 5 percig.
3. A következő módszerek egyikének alkalmazásával ébresztheti fel a készüléket, amikor a kijelző ki van kapcsolva:
 - Döntse lefelé a készüléket 0 és 60°-kal, vagy döntse felfelé.
 - Forgassa el a készüléket vízszintesen 0 és 75°-kal.
 - Nyomja meg a  gombot a készülék felébresztéséhez.

2.4 Menü leírása

Az élő nézet felületén tartsa lenyomva a  gombot a menü megjelenítéséhez.

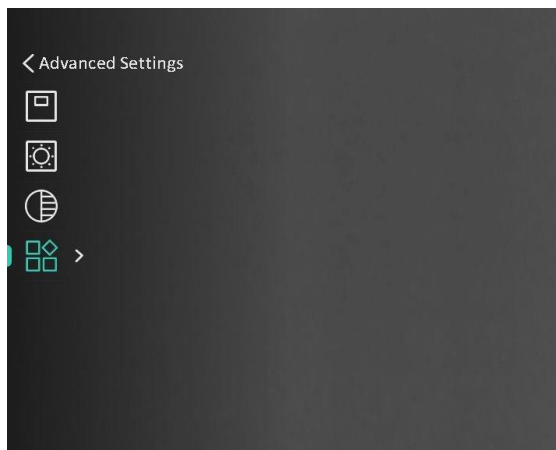

2-2. ábra Menü leírása

2.5 Alkalmazás csatlakoztatása

Ha a készüléket hotspoton keresztül a HIKMICRO Sight alkalmazáshoz csatlakoztatja, mobiltelefonról is készíthet képet, rögzíthet videót, illetve beállíthatja a paramétereit is.

Lépések









1. A letöltéshez keresse meg a HIKMICRO Sight alkalmazást az App Store-ban (iOS rendszer) vagy a Google Play™-en (Android rendszer), illetve olvassa be a QR-kódot a letöltéséhez és telepítéséhez.



Android rendszer



iOS rendszer

2. Tartsa lenyomva a  gombot a menü megnyitásához.
3. Lépjen a  **Speciális beállítások** elemre, majd nyomja meg a  vagy a  gombot a  kiválasztásához.
4. Nyomja meg a  gombot a beállítási felület megnyitásához.
5. Nyomja meg a  vagy  gombot a **Hotspot** kiválasztásához. A hotspot funkció bekapcsol.
6. Kapcsolja be a telefon WLAN funkcióját és csatlakozzon a hotspotsra.
 - Hotspot neve: HIKMICRO_sorozatszám
 - Hotspot-jelszó: Sorozatszám
7. Nyissa meg az APP-ot, és csatlakoztassa a telefonját az eszközhöz. A telefonon megjeleníthető a készülék kezelőfelülete.



Megjegyzés

- Ha egymás után többször is hibás jelszót ad meg, a készülék nem fog csatlakozni az alkalmazáshoz. Tanulmányozza a **Eszköz visszaállítása** fejezetet a készülék visszaállításához, majd csatlakozzon újra az alkalmazáshoz.
 - A készüléket aktiválni kell az első használatkor. Aktiválás után jelszót kell módosítani.
-

2.6 Firmware állapota

2.6.1 Firmware állapotának ellenőrzése

Lépések

1. Nyissa meg a HIKMICRO Sight alkalmazást és csatlakoztassa a készüléket az alkalmazáshoz.
2. Ellenőrizze, hogy van-e frissítési felszólítás a készülék kezelőfelületén. Amennyiben nincs frissítési felszólítás, a legfrissebb firmware-verzió van telepítve. Ellenkező esetben a telepített firmware-verzió nem a legfrissebb.

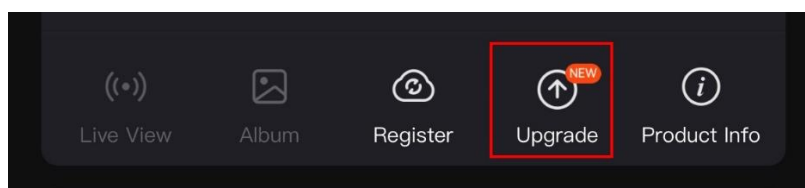

2-3. ábra Firmware állapotának ellenőrzése

3. (Opcionális) Frissítse a készüléket, ha nem a legfrissebb firmware-verzió van telepítve. Lásd **Készülék frissítése**.

2.6.2 Készülék frissítése

Készülék frissítése a HIKMICRO Sight alkalmazásban

Lépések

1. Nyissa meg a HIKMICRO Sight alkalmazást és csatlakoztassa a készüléket az alkalmazáshoz.
2. Érintse meg a frissítési felszólítást a firmware frissítési felületére történő belépéshez.
3. Koppintson a **Frissítés** gombra a frissítés megkezdéséhez.



Megjegyzés

A frissítési folyamat változhat az alkalmazás-frissítések függvényében. A valós alkalmazás-verziót tekintse vonatkozási alapnak.









Eszköz frissítése PC-n keresztül

A kezdés előtt

Kérjük, előbb szerezze be a frissítési csomagot.

Lépések

1. Tartsa lenyomva a  gombot a menü megnyitásához.

2. Lépjen a  **Speciális beállítások** elemre, majd válassza a  **Funkcióbeállítások** lehetőséget.
3. A  vagy  gomb megnyomásával válassza ki az  ikont, majd a  gombot megnyomva nyissa meg a beállítási felületet.
4. Nyomja meg a  vagy a  gombot az **USB flash meghajtó** kiválasztásához.
5. Csatlakoztassa a készüléket a számítógéphez egy kábellel.
6. Nyissa meg az észlelt meghajtót, másolja ki a frissítési fájlt, és illessze be az eszköz gyökérmkönyvtárába.
7. Válassza le az eszközt a számítógépről.
8. Indítsa újra a készüléket, ekkor a készülék automatikusan telepíti a frissítést. A frissítési folyamat megjelenik a fő felületen.



Figyelmeztetés

A frissítőcsomag átvitele során figyeljen arra, hogy a készülék csatlakozzon a számítógéphez. Ellenkező esetben a belső vezérlőprogram telepítése megszakadhat, károsodhat a belső vezérlőprogram, stb.

3 Képbeállítások

A lehető legjobb képhatások megjelenítéséhez, beállíthatja a palettákat, a fényerőt és a helyszíneket, kalibrálhatja a homogén mezőt (FFC), illetve kijavíthatja a hibás képpontokat (DPC).

3.1 Dioptria beállítása

Figyeljen arra, hogy a nézőke takarja el a szemét, és a cél irányába legyen állítva. Forgassa el a dioptria állítógombját, amíg éles lesz az OSD szöveg vagy kép.

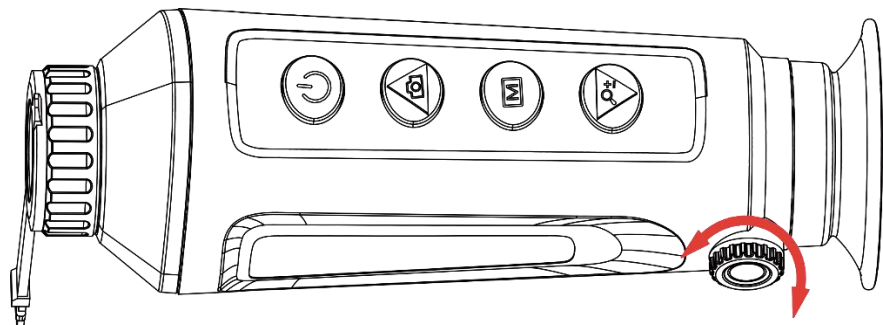

3-1. ábra Dioptria beállítása



Megjegyzés

A dioptria beállítása NE érjen a lencse felületéhez.

3.2 Fókusz beállítása

Az objektív lencsék fókuszának beállításához enyhén forgassa el a fókuszgyűrűt.

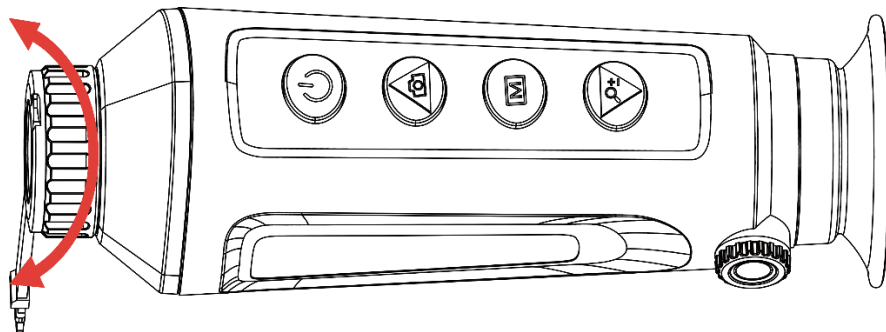

3-2. ábra Fókusz beállítása



Megjegyzés









- A behomályosítás elkerüléséhez, fókuszbeállítás közben ne érjen a lencse felületéhez.
 - Ez a funkció a különböző kameramodellek függvényében változik.
-

3.3

A kép fényerejének beállítása

A kijelző fényereje a menüben állítható be. Meleg-fehér módban minél magasabb a fényerő értéke, annál világosabb lesz a kép. A meleg-fekete módban alkotott képhatás ennek az ellentéte.

Lépések

1. Tartsa lenyomva a  gombot a menü megnyitásához.
 2. A  vagy a  gombok megnyomásával válassza ki a  lehetőséget, majd nyomja meg a  gombot a megerősítéshez.
 3. A  vagy a  gombbal állítsa be a fényerőt.
 4. Tartsa lenyomva a  gombot a beállítások elmentéséhez és a kilépéshez.
-



Megjegyzés









Ez a funkció a különböző kameramodellek függvényében változik.

3.4

Képernyő fényerejének beállítása

A kijelző fényereje a menüben állítható be.

Lépések

1. Tartsa lenyomva a  gombot a menü megnyitásához.
 2. A  vagy a  gombok megnyomásával válassza ki a  lehetőséget, majd nyomja meg a  gombot a megerősítéshez.
 3. A  vagy a  gombbal állítsa be a képernyő fényerejét.
 4. Tartsa lenyomva a  gombot a beállítások elmentéséhez és a kilépéshez.
-











Megjegyzés

Ez a funkció a különböző kameramodellek függvényében változik.









3.5 Kontraszt beállítása

Lépések

1. Tartsa lenyomva a  gombot a menü megnyitásához.
2. A  vagy a  gombok megnyomásával válassza ki a  lehetőséget, majd nyomja meg a  gombot a megerősítéshez.
3. A  vagy a  gombbal állítsa be a kontrasztot.
4. Tartsa lenyomva a  gombot a beállítások elmentéséhez és a kilépéshez.

3.6 Színtónus beállítása

Lépések

1. Tartsa lenyomva a  gombot a menü megnyitásához.
2. Lépjen a  **Speciális beállítások** elemre, majd nyomja meg a  vagy a  gombot a  kiválasztásához.
3. Nyomja meg a  gombot a megerősítéshez, majd nyomja meg a  vagy a  gombot egy színtónus kiválasztásához. **Meleg** vagy **hideg** választható.
4. Tartsa lenyomva a  gombot a mentéshez és kilépéshez.



Meleg











Hideg

3-3. ábra Színtónus beállítása

3.7 Képelesség beállítása

Lépések

1. Tartsa lenyomva a  gombot a menü megnyitásához.

2. Lépjen a  **Speciális beállítások** elemre, majd nyomja meg a  vagy a  gombot a  kiválasztásához.
3. Nyomja meg a  gombot a megerősítéshez, majd nyomja meg a  vagy a  gombot az élesség beállításához.
4. Tartsa lenyomva a  gombot a mentéshez és kilépéshez.











3-4. ábra Képtélesség-beállítás összehasonlítása

3.8 Helyszín kiválasztása

A megjelenített hatás javítása érdekében a tényleges helyszín függvényében választható ki a megfelelő helyszín mód.

Lépések

1. Tartsa lenyomva a  gombot a menü megnyitásához.
2. Lépjen a  **Speciális beállítások** elemre, majd nyomja meg a  vagy a  gombot a  kiválasztásához.
3. Nyomja meg a  gombot a beállítási felület megnyitásához.
4. A  vagy a  gombbal válthat helyszínt.
 - **Felismerés:** A felismerés ikon a felismerési módot jelzi. Ez normál helyszínhez javasolt.
 - **Dzsungel:** A dzsungel ikon a dzsungel módot jelzi. Ez vadászati helyszínhez javasolt.
5. Tartsa lenyomva a  gombot a beállítások elmentéséhez és a kilépéshez.

3.9 Paletták beállítása

Különböző palettákat választhat, hogy ugyanazt a helyszínt különböző képhatásokkal jelenítsen meg. Nyomja meg a  gombot az élőkép felületen a paletták váltásához.

Meleg-fehér

A meleg részek világos színűek ebben a nézetben. Minél magasabb a hőmérséklet, annál világosabb a szín.



Meleg-fekete

A meleg részek feketén jelennek meg ebben a nézetben. Minél magasabb a hőmérséklet, annál sötétebb a szín.



Meleg-piros

A meleg részek pirosan jelennek meg ebben a nézetben. Minél magasabb a hőmérséklet, annál élénkebb piros a szín.









Fúzió

A magas hőmérséklettől az alacsonyig, a kép fehértől a sárgán, pirosan és rózsaszínen át a liláig színeződik.



3.10 Kép-a-képben (PIP) mód beállítása

Lépések

1. Tartsa lenyomva a  gombot a menü megnyitásához.
2. Nyomja meg az  vagy a  ikont a  kiválasztásához.
3. Nyomja meg a  gombot a PIP mód be- vagy kikapcsolásához. A részletek a képernyő felső részén, középen jelennek meg.
4. Tartsa lenyomva a  gombot a beállítások elmentéséhez, és kilépéshez.



3-5. ábra PIP mód beállítása



Megjegyzés

Ha a PIP funkció be van kapcsolva, akkor a digitális nagyítási arány állításakor csak a PIP nézet nagyítódik ki.

3.11

Digitális zoom beállítása

Ezzel a funkcióval nagyítható és kicsinyíthető a kép. Nyomja meg a  gombot az élő nézet felületén. Ekkor a digitális nagyítási arány 1-szeres, 2-szeres, 4-szeres vagy 8-szoros között változik.



Megjegyzés

- A digitális zoom arány váltása során a kijelző bal oldali felületén megjelenik a tényleges nagyítás (Tényleges nagyítás = Lencse optikai nagyítása × Digitális nagyítási arány). Ha például a lencse optikai nagyítása 2,8-szoros és a digitális nagyítási arány 2-szeres, a tényleges nagyítás 5,6-szoros lesz.
 - Ez a funkció a különböző kameramodellek függvényében változik.
-

3.12









Homogénmező-korrekción (FFC)

Ezzel a funkcióval kijavíthatók a kijelző egyenlőtlenégei.

Lépések

1. Tartsa lenyomva a  gombot a menü megnyitásához.

2. Lépjen a  **Speciális beállítások** elemre, majd válassza a **Funkcióbeállítások** lehetőséget. 

3. A  vagy  gomb megnyomásával válassza ki az  ikont, majd a  gombot megnyomva nyissa meg a beállítási felületet.
4. A  vagy a  gombokkal váltogathat a homogénmező-kalibrálási (FFC) módok között.
 - **Manuális homogénmező-korrekció (FFC):** Tartsa lenyomva a  gombot a kijelző egyenlőtlenégeinek kijavításához.
 - **Automatikus homogénmező-korrekció (FFC):** A készülék a kamera bekapcsolásakor automatikusan kalibrálja a homogén mezőt (FFC) a beállított ütemterv szerint.
 - **Külső:** Takarja el a lencsét, majd tartsa lenyomva a  gombot élő nézetben a kijelző egyenlőtlenégeinek kijavításához.
5. Tartsa lenyomva a  gombot a beállítások elmentéséhez, és kilépéshez.















Megjegyzés

A visszaszámlálás megkezdődik, mielőtt a készülék automatikusan végrehajtja a homogénmező-korrekciót (FFC).

3.13 Hibás képpontok kijavítása

A készülék képes kijavítani a képernyő nem megfelelően megjelenő, hibás képpontjait.

Lépések

1. Tartsa lenyomva a  gombot a menü megnyitásához.
2. Lépjen a  **Speciális beállítások** elemre, majd válassza a  **Funkcióbeállítások** lehetőséget.
3. A  vagy  gombbal válassza ki a  ikont, majd a  gombot megnyomva nyissa meg a beállítási felületet.
4. A  gombbal válassza ki az **X** vagy **Y** tengelyt. Ha az **X-tengelyt** választja, a kurzor jobbra és balra mozog; ha az **Y-tengelyt** választja, a kurzor fel-le mozog.
5. A  vagy a  gombbal állítsa be a koordinátákat úgy, hogy a kurzor a hibás képponthez kerüljön.
6. A  gombot kétszer megnyitva kijavíthatja a hibás képpontot.
7. Tartsa lenyomva a  gombot a beállítások elmentéséhez, és kilépéshez.

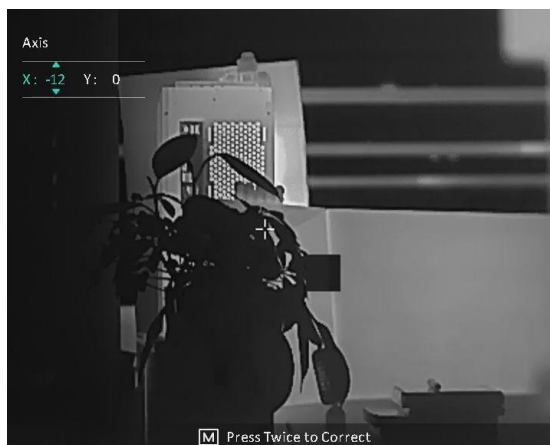

3-6. ábra Hibás képpontok kijavítása



Megjegyzés

- A kiválasztott hibás képpont felnagyítható, és megjeleníthető a felület jobb alsó sarkában.
 - Ha a képernyő OSD-je eltakarja a hibás képpontot, mozgassa a kurzort a hibás képpont eléréséhez. Ekkor az eszköz automatikusan tükrözi a megjelenítést.
-













4 Távolságmérés

A készülék képes bemérni a célpont és a megfigyelési hely közötti távolságot.

A kezdés előtt

Távolságmérés közben tartsa mozdulatlanul a kezét és testhelyzetét. Ellenkező esetben a mérés pontatlan lehet.



Lépések

1. Tartsa lenyomva a  gombot a menü megnyitásához.
2. Lépjen a  **Speciális beállítások** elemre, majd nyomja meg a  vagy a  gombot a  kiválasztásához. Nyomja meg a  gombot a beállítási felület megnyitásához.
3. Állítsa be a cél paramétereit.
 - 1) Nyomja meg a  gombot a beállítási felület megnyitásához. Nyomja le a  vagy a  gombot a célpont kiválasztásához. **Szarvas, Szürke farkas, Barna medve** vagy **Egyéni** célpont választható.
 - 2) Nyomja meg a  gombot a cél magassága beállítási felület megnyitásához. A  gombbal válassza ki a számjegyet, a  vagy  gombokkal módosíthatja a számot.



Megjegyzés

A beállítható magasságérték 0,1 és 9,0 között lehet.

- 3) Tartsa lenyomva a  gombot a beállítások elmentéséhez és a távolságmérési felületre való visszatéréshez.
4. Igazítsa a felső jelölés közepét a célpont felső pereméhez, majd nyomja meg a  gombot a megerősítéshez.
5. Igazítsa az alsó jelölés közepét a célpont alsó pereméhez, majd nyomja meg a  gombot a megerősítéshez.

Eredmény

A kép jobb felső sarkában látható a távolságmérés eredménye, illetve a célpont magassága.



4-1. ábra Mérési eredmények



Megjegyzés











Ha a PIP engedélyezve van, a PIP nézet a távolságmérési felületen marad.

5 Általános beállítások

5.1 OSD beállítása

Ezzel a funkcióval megjeleníthető vagy elrejtethető az OSD-menü az élőkép felületen.

Lépések

1. Tartsa lenyomva a  gombot a menü megnyitásához.
2. Lépjen a  **Speciális beállítások** elemre, majd válassza a  **Funkcióbeállítások lehetőséget**.
3. Nyomja meg a  vagy a  gombot a  kiválasztásához, majd nyomja meg a  gombot az OSD-beállítási felület megnyitásához.
4. A  vagy  gombbal válassza ki az **Idő, Dátum** vagy az **OSD** lehetőséget, majd nyomja meg a  gombot a kiválasztott OSD-információ be- vagy kikapcsolásához.
5. Tartsa lenyomva a  gombot a mentéshez és kilépéshez.











Megjegyzés

Ha kikapcsolja az **OSD**-t, élő nézet módban az OSD-információk egyáltalán nem fognak megjelenni.

5.2 Márkaembléma beállítása

Márkalogót adhat hozzá az élő nézet felülethez, a pillanatfelvételekhez és a videókhoz.

Lépések

1. Tartsa lenyomva a  gombot a menü megnyitásához.
2. Lépjen a  **Speciális beállítások** elemre, majd válassza a  **Funkcióbeállítások lehetőséget**.
3. Nyomja meg az  vagy a  ikont a  kiválasztásához.
4. Nyomja meg a  gombot a **Márkaembléma** bekapcsolásához.
5. Tartsa lenyomva a  gombot a beállítások elmentéséhez, és kilépéshez.

Eredmény

A márkaembléma a képernyő bal-alsó sarkában jelenik meg.

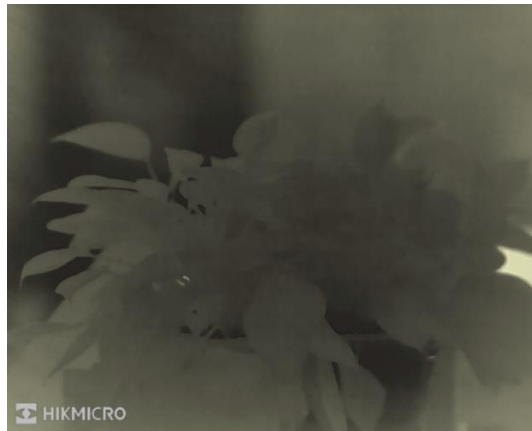









5-1. ábra Márkaembléma kijelzése

5.3 Égésmeelőzés

Kerülje a közvetlen napfényt, és kapcsolja be a beégés-melőző funkciót, hogy csökkentse az érzékelő hő okozta károsodásának kockázatát.

Lépések

1. Tartsa lenyomva a  gombot a menü megnyitásához.
2. Lépjen a  **Speciális beállítások** elemre, majd válassza a  **Funkcióbeállítások** lehetőséget.
3. Nyomja meg az  vagy a  ikont a  kiválasztásához.
4. A funkció a  gomb megnyomásával kapcsolható be vagy ki.
5. Tartsa lenyomva a  gombot a beállítások elmentéséhez és a kilépéshez.

5.4 Rögzítés és videó

5.4.1 Képrögzítés

Az élőkép felületen nyomja meg a  gombot képek rögzítéséhez.



Megjegyzés

- Ha a rögzítés sikeres, az élőkép 1 másodpercig kimerevedik, a képernyőn pedig megjelenik egy üzenet.
-

- A képek exportálását illetően tanulmányozza a **Fájlok exportálása** fejezetet.
-

5.4.2 Videórögzítés

Lépések

1. A élőkép felületen tartsa lenyomva a  gombot a felvétel indításához.



5-2. ábra Felvétel indítása







A képernyő bal-felső sarkában megjelenik a felvétel időtartama.

2. Nyomja le újra, és tartsa lenyomva a  gombot a rögzítés leállításához.



5.5 Forrópont-követés

A készülék képes azonosítani a helyszín legmagasabb hőmérsékletű pontját, és megjelölni azt a képernyőn.

Lépések

1. Tartsa lenyomva a  gombot a menü megnyitásához.
2. Lépjen a  **Speciális beállítások** elemre, majd nyomja meg a  vagy a  gombot a  kiválasztásához.
3. Nyomja meg a  gombot a legmagasabb hőmérsékletű pont megjelöléséhez.

Eredmény

Ha a funkció be van kapcsolva, a legmagasabb hőmérsékletű pontban egy  jelenik meg. A  a helyszín változásával együtt mozog.



5-3. ábra Forrópont-követés

5.6 Fájlok exportálása

5.6.1 Fájlok exportálása a HIKMICRO Sight alkalmazással

A HIKMICRO Sight alkalmazással hozzáférhet a készüléken tárolt albumokhoz és exportálhatja a képeket a telefonra.

A kezdés előtt

Telepítse a HIKMICRO Sight alkalmazást a mobiltelefonra.

Lépések

1. Nyissa meg a HIKMICRO Sight alkalmazást és csatlakoztassa a készüléket az alkalmazáshoz. Lásd **Alkalmazás csatlakoztatása**.
2. Koppintson a **Média** gombra a készüléken tárolt albumok eléréséhez.

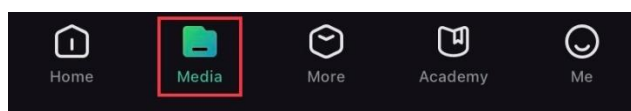

5-4. ábra Hozzáférés a készüléken tárolt albumokhoz

3. Koppintson a **Helyi** vagy a **Készülék** gombokra a fotók és videók megtekintéséhez.
 - **Helyi:** A rögzített fájlokat megtekintheti az alkalmazásban.
 - **Készülék:** A jelenlegi készüléken tárolt fájlokat tekintheti meg.



Megjegyzés

Előfordulhat, hogy a fotók vagy videók nem jelennek meg a **Készülék** mappában. Pöccintsen lefele az oldal frissítéséhez.

4. A kiválasztáshoz koppintson a fájlra, majd koppintson a **Letöltés** opcióra a fájl helyi telefonalbumokba történő exportálásához.



5-5. ábra Fájlok exportálása



Megjegyzés

- Lépjen a **Saját fiók** -> **Részletek** -> **Felhasználói kézikönyv** opcióra az alkalmazásban a műveletet részletes bemutatásához.
- A készüléken tárolt albumokhoz az élőkép felület bal-alsó sarkában lévő ikonra kattintva is hozzáférhet.
- Az exportálási művelet változhat az alkalmazás-frissítések függvényében. A valós alkalmazás-verziót tekintse vonatkozási alapnak.

5.6.2









Fájlok exportálása számítógép segítségével

Ezzel a funkcióval exportálhatók a rögzített képek és videók.

A kezdés előtt

Figyeljen arra, hogy a kábel csatlakoztatása közben a készülék legyen bekapcsolva.

Lépések

1. Tartsa lenyomva a  gombot a menü megnyitásához.
2. Lépjen a  **Speciális beállítások** elemre, majd válassza a  **Funkcióbeállítások** lehetőséget.
3. A  vagy  gomb megnyomásával válassza ki az  ikont, majd a  gombot megnyomva nyissa meg a beállítási felületet.
4. Nyomja meg a  vagy a  gombot az **USB flash meghajtó** kiválasztásához.
5. Csatlakoztassa a készüléket a számítógéphez egy kábellel.



Megjegyzés

Figyeljen arra, hogy a kábel csatlakoztatása közben a készülék legyen bekapcsolva.

6. Nyissa meg a fájlkezelőt a számítógépen és válassza ki az eszköz meghajtóját. A DCIM mappában keresse meg az exportálandó, a rögzítési év és hónap alapján elnevezett mappát. Például, egy 2023 novemberében rögzített videót vagy képet a **DCIM -> 202311** mappában talál meg.

7. Válassza ki, majd másolja át a kívánt fájlokat a számítógépre.
8. Válassza le az eszközt a számítógépről.













Megjegyzés

- Ha a számítógéphez van csatlakoztatva, a készülék megjeleníti a képeket. A rögzítési, képernyőkép-készítési és hotspot funkciók azonban nem működnek.
 - A számítógéphez történő első csatlakoztatáskor az illesztőprogram automatikusan telepítődik.
-

6 Rendszerbeállítások

















6.1 Dátum beállítása

Lépések

1. Tartsa lenyomva a  gombot a menü megnyitásához.
2. Lépjen a  **Speciális beállítások** elemre, majd válassza az  **Általános beállítások** lehetőséget.
3. A  vagy  gomb megnyomásával válassza ki az  ikont, majd a  gombot megnyomva nyissa meg a beállítási felületet.
4. A  gombbal válassza ki az évet, a hónapot vagy a napot, majd a  vagy  gombbal módosítsa a számot.
5. Tartsa lenyomva a  gombot a beállítások elmentéséhez és a kilépéshez.

6.2 Idő szinkronizálása











Lépés

1. Tartsa lenyomva a  gombot a menü megnyitásához.
2. Lépjen a  **Speciális beállítások** elemre, majd válassza az  **Általános beállítások** lehetőséget.
3. A  vagy  gomb megnyomásával válassza ki az  ikont, majd a  gombot megnyomva nyissa meg a beállítási felületet.
4. A  vagy a  gombbal válthatja át az óra rendszerét. 24 órás vagy 12 órás rendszer választható. Ha 12 órás rendszert választ, nyomja meg a  gombot, majd a  vagy  gombbal válassza ki a DE vagy DU lehetőséget.
5. A  gombbal válassza ki az órát vagy a percet, majd a  vagy  gombbal módosítsa a számot.
6. Tartsa lenyomva a  gombot a beállítások elmentéséhez és a kilépéshez.

6.3 Nyelv beállítása

Ez a funkció a készülék nyelvének beállítására szolgál.











Lépések

1. Tartsa lenyomva a  gombot a menü megnyitásához.
2. Lépjen a  **Speciális beállítások** elemre, majd válassza az  **Általános beállítások** lehetőséget.
3. A  vagy  gomb megnyomásával válassza ki az  ikont, majd a  gombot megnyomva nyissa meg a beállítási felületet.
4. Válassza ki a kívánt nyelvet a  vagy a  gomb lenyomásával, majd megerősítéshez nyomja meg a  gombot.
5. Tartsa lenyomva a  gombot a beállítások elmentéséhez és a kilépéshez.

6.4 Mértékegység beállítása

A távolságmérés mértékegysége igény szerint módosítható.

Lépések

1. Tartsa lenyomva a  gombot a menü megnyitásához.
2. Lépjen a  **Speciális beállítások** elemre, majd válassza az  **Általános beállítások** lehetőséget.
3. A  vagy  gomb megnyomásával válassza ki az  ikont, majd a  gombot megnyomva nyissa meg a beállítási felületet.
4. A  vagy a  gombbal állítsa be a kívánt mértékegységet.
5. Tartsa lenyomva a  gombot a beállítások elmentéséhez és a kilépéshez.

6.5 CVBS-kimenet









A CVBS-kimenet a készülék hibamentesítésére szolgál. A részletek megtekintéséhez a készülék képernyője megjeleníthető a kijelzőn, illetve a kézi képernyőn is.

A kezdés előtt

Csatlakoztassa a készüléket és a kijelzőt egy USB-CVBS kábellel.

Lépések

1. Tartsa lenyomva a  gombot a menü megnyitásához.

2. Lépjen a  **Speciális beállítások** elemre, majd válassza a  **Funkcióbeállítások** lehetőséget.
3. Nyomja meg az  vagy a  ikont a  kiválasztásához.
4. Nyomja meg a  gombot a beállítási felület megnyitásához.
5. A CVBS-kimenet bekapcsolásához nyomja meg a  vagy a  gombot, majd válassza ki az **Analóg** lehetőséget.
6. Tartsa lenyomva a  gombot a beállítások elmentéséhez és a kilépéshez.











Megjegyzés

A CVBS kábel nem része a csomagnak. Kérjük, vásárolja meg külön.







6.6 Eszközadatok megtekintése

Lépések

1. Tartsa lenyomva a  gombot a menü megnyitásához.
2. Lépjen a  **Speciális beállítások** elemre, majd válassza az  **Általános beállítások** lehetőséget.
3. A  vagy a  gombok megnyomásával válassza ki az  lehetőséget, majd nyomja meg a  gombot a megerősítéshez. Megjelennek a készülékadatok, mint például a verziószám és sorozatszám.
4. Tartsa lenyomva a  gombot a beállítások elmentéséhez és a kilépéshez.

6.7 Eszköz visszaállítása

Lépések

1. Tartsa lenyomva a  gombot a menü megnyitásához.
2. Lépjen a  **Speciális beállítások** elemre, majd válassza az  **Általános beállítások** lehetőséget.
3. Nyomja meg az  vagy a  ikont a  kiválasztásához. Nyomja meg a  gombot a készülék alapértelmezett beállításainak visszaállításához, a rendszerüzenetnek megfelelően.

7 Gyakran ismételt kérdések

7.1 Miért villog rendellenesen a töltésjelző lámpa?

Ellenőrizze a következőket.

- Bizonyosodjon meg, hogy a készüléket szabványos hálózati adatterről tölti, és a töltési hőmérséklet 0°C felett van.
- Kikapcsolt állapotban töltse a készüléket.

7.2 Miért nem világít a működésjelző lámpa?

Ellenőrizze a készülék akkumulátorának töltöttségi szintjét. Ellenőrizze újra a működésjelzőt, miután 5 percig töltötte az akkut.

7.3 Nem tiszta a kép, hogyan állítsam be?

Állítsa be a dioptriabeállító gyűrűt vagy a fókuszyűrűt úgy, hogy a kép tiszta legyen. Lásd: *Dioptria beállítása* vagy *Fókusz beállítása*.

7.4 Sikertelen kép- vagy videórögzítés. Mi lehet az oka?

Ellenőrizze a következőket.

- A készülék csatlakoztatva van a számítógéphez. A rögzítés kikapcsolt állapotra van állítva.
- Megtelt a tárhely.
- Alacsony az akkumulátor töltöttségi szintje.

7.5 Miért nem találja meg a számítógép a készüléket?

Ellenőrizze a következőket.

- A készülék a mellékelt USB-kábellel van csatlakoztatva a számítógéphez.
- Amennyiben másik USB-kábelt használ, arra figyeljen, hogy ne legyen 1 méternél hosszabb.

- Ellenőrizze, hogy a készülék USB-csatlakozási módja **USB flash meghajtó** módra van-e beállítva.

Jogi információk

©2023 Hangzhou Microimage Software Co., Ltd. Minden jog fenntartva.

A kézikönyvvel kapcsolatos tudnivalók

A jelen kézikönyv a termék használatával és kezelésével kapcsolatos utasításokat tartalmaz. Az itt szereplő képek, diagramok, ábrák és minden további információ csupán leírásként és magyarázatként szolgál. A kézikönyvben szereplő információk a firmware-frissítések és egyéb okok miatt előzetes értesítés nélkül változhatnak. A kézikönyv legújabb verzióját a HIKMICRO webhelyén találja (www.hikmicrotech.com/).

A kézikönyvet a termékkel kapcsolatos támogatáshoz megfelelő képesítéssel rendelkező szakemberek támogatásával és útmutatásával együtt használja.

Védjegnyilatkozat



és az egyéb HIKMICRO védjegyek, valamint logók a HIKMICRO tulajdonát képezik különféle joghatóságokban.

Az említett egyéb védjegyek és logók a megfelelő tulajdonosok tulajdonát képezik.

JOGI NYILATKOZAT

EZT A KÉZIKÖNYVET, VALAMINT A BENNE SZEREPLŐ TERMÉKET ANNAK HARDVER-, SZOFTVER-ÖSSZETEVŐIVEL ÉS FIRMWARE-ÉVEL EGYÜTT „EREDETI FORMÁBAN” BIZTOSÍTJUK, „BELEÉRTVE AZOK ÖSSZES ESETLEGES HIBÁJÁT”. A HIKMICRO NEM VÁLLAL SEM KIFEJEZETT, SEM TÖRVÉNY ÁLTAL VÉLELMEZETT JÓTÁLLÁST TÖBBEK KÖZÖTT – DE NEM KORLÁTOZVA – A TERMÉK ÉRTÉKESÍTHETŐSÉGÉRE, MEGFELELŐ MINŐSÉGÉRE, VALAMINT ADOTT CÉLRA VALÓ ALKALMASSÁGÁRA. A TERMÉKET KIZÁRÓLAG SAJÁT FELELŐSSÉGÉRE HASZNÁLHATJA. A HIKMICRO SEMMILYEN ESETBEN SEM VÁLLAL FELELŐSSÉGET ÖN FELÉ SEMMILYEN KÜLÖNLEGES, KÖVETKEZMÉNYES, JÁRULÉKOS VAGY KÖZVETETT KÁRÉRT, BELEÉRTVE TÖBBEK KÖZÖTT A TERMÉK HASZNÁLATÁVAL ÖSSZEFÜGGÉSBEN AZ ÜZLETI HASZON ELVESZTÉSÉBŐL, AZ ÜZLETMENET MEGSZAKADÁSÁBÓL, VALAMINT AZ ADATOK VAGY DOKUMENTUMOK ELVESZTÉSÉBŐL EREDŐ KÁROKAT, TÖRTÉNJEN EZ SZERZŐDÉSSZEGÉS VAGY KÁROKOZÁS (BELEÉRTVE A GONDATLANSÁGOT) EREDMÉNYEKÉNT, MÉG AKKOR SEM, HA A

HIKMICRO VÁLLALATOT TÁJÉKOZTATTÁK AZ ILYEN KÁROK BEKÖVETKEZÉSÉNEK LEHETŐSÉGÉRŐL.

ÖN TUDOMÁSUL VESZI, HOGY AZ INTERNET TERMÉSZETÉBŐL FAKADÓAN KOCKÁZATOKAT REJT, ÉS A HIKMICRO SEMMILYEN FELELŐSSÉGET NEM VÁLLAL A RENDELLENES MŰKÖDÉSÉRT, A SZEMÉLYES ADATOK KISZIVÁRGÁSÁÉRT VAGY MÁS OLYAN KÁROKÉRT, AMELYEKET KIBERTÁMADÁSOK, HACKERTÁMADÁSOK, VÍRUSFERTŐZÉSEK VAGY MÁS INTERNETES BIZTONSÁGI VESZÉLYEK OKOZTAK; A HIKMICRO AZONBAN KÉRÉSRE IDŐBEN MŰSZAKI TÁMOGATÁST NYÚJT.

ÖN ELFOGADJA, HOGY EZT A TERMÉKET KIZÁRÓLAG A VONATKOZÓ TÖRVÉNYI ELŐÍRÁSOK BETARTÁSÁVAL HASZNÁLJA, ÉS HOGY A VONATKOZÓ TÖRVÉNYEKNEK MEGFELELŐ HASZNÁLAT KIZÁRÓLAG AZ ÖN FELELŐSSÉGE. KÜLÖNÖSKÉPPEN AZ ÖN FELELŐSSÉGE, HOGY A TERMÉK HASZNÁLATA SORÁN NE SÉRTSE HARMADIK FÉL JOGAIT, BELEÉRTVE, DE NEM KORLÁTOZVA A NYILVÁNOSSÁGRA, SZELLEMI TULAJDONRA, ADATOK VÉDELMERE ÉS EGYÉB SZEMÉLYES ADATOKRA VONATKOZÓ JOGOKAT. TILOS A TERMÉKET ILLEGÁLIS VADÁSZATRA, MAGÁNÉLET MEGSÉRTÉSÉRE VAGY BÁRMILYEN MÁS, TÖRVÉNYTELEN VAGY A KÖZÉRDEKET SÉRTŐ CÉLRA HASZNÁLNI. A TERMÉKET NEM HASZNÁLHATJA TILTOTT CÉLRA, BELEÉRTVE A TÖMEGPUSZTÍTÓ FEGYVEREK FEJLESZTÉSÉT VAGY GYÁRTÁSÁT, A VEGYI VAGY BIOLÓGIAI FEGYVEREK FEJLESZTÉSÉT VAGY GYÁRTÁSÁT, VALAMINT BÁRMILYEN, ROBBANÁSVESZÉLYES VAGY NEM BIZTONSÁGOS NUKLEÁRIS HASADÓANYAG-CIKLUSSAL KAPCSOLATOS TEVÉKENYSÉGET, ILLETVE EMBERI JOGI VISSZAÉLÉSEKET TÁMOGATÓ MÓDON TÖRTÉNŐ FELHASZNÁLÁST.

HA A JELEN KÉZIKÖNYV ÉS A HATÁLYOS TÖRVÉNY KÖZÖTT ELLENTMONDÁS TAPASZTALHATÓ, AKKOR AZ UTÓBBI A MÉRVADÓ.

Szabályozással kapcsolatos információk

Ezek a cikkelyek kizárólag a megfelelő jelt vagy információt viselő termékekre vonatkoznak.

EU megfeleléségi nyilatkozat



Ez a termék és a mellékelt tartozékai (ha vannak) a „CE” jelzést viselik, így megfelelnek a 2014/30/EU (EMCD), a 2014/35/EU (LVD), a 2011/65/EU (RoHS) és a 2014/53/EU irányelvekben felsorolt harmonizált európai szabványoknak.

A Hangzhou Microimage Software Co., Ltd. ezennel kijelenti, hogy ez az eszköz (lásd a címkén) megfelel a 2014/53/EU irányelvnek.

Az EU-megfeleléségi nyilatkozat teljes szövege a következő weboldalon érhető el:

<https://www.hikmicrotech.com/en/support/download-center/declaration-of-conformity/>

Frekvenciasávok és teljesítmény (CE-jelöléshez)

Az alábbi rádióberendezésre érvényes frekvenciasávok és a leadott teljesítmény (sugárzott és/vagy vezetett) névleges határértékei a következők:

Wi-Fi 2,4 GHz (2,4 GHz - 2,4835 GHz), 20 dBm

Ha az eszközhöz nincs mellékelve tápadapter, használjon minősített gyártó által készített tápadaptert. A tápellátással szembeni részletes követelmények a termék műszaki adataiban vannak feltüntetve.

Ha az eszközhöz nincs mellékelve akkumulátor vagy elem, használjon minősített gyártó által biztosított akkumulátort vagy elemet. Az akkumulátorral szembeni részletes követelmények a termék műszaki adataiban vannak feltüntetve.



2012/19/EU irányelv (WEEE irányelv): Az ilyen jelzéssel ellátott termékeket tilos szelektálatlan kommunális hulladékként elhelyezni az Európai Unió területén. A megfelelő újrahasznosítás érdekében vigye vissza ezt a terméket helyi forgalmazóhoz, amikor új, egyenértékű berendezést vásárol, vagy adja le a kijelölt gyűjtőhelyeken.



További információért keresse fel az alábbi weboldalt:
www.recyclethis.info



2006/66/EK irányelv és annak 2013/56/EU kiegészítése (akkumulátor-irányelv): Ez a termék olyan akkumulátort tartalmaz, amelyet az Európai Unióban tilos szelektálatlan kommunális hulladékként ártalmatlanítani. A termékdokumentációban további információkat talál az akkumulátorról. Az akkumulátor ezzel a jelzéssel van ellátva. A jelzésen megtalálhatók lehetnek a kadmiumot (Cd), ólmot (Pb) vagy higanyt (Hg) jelző betűjelek. A megfelelő újrahasznosítás érdekében vigye vissza az akkumulátort a forgalmazóhoz, vagy juttassa el egy kijelölt gyűjtőhelyre. További információért keresse fel az alábbi weboldalt: www.recyclethis.info.

Szimbólumok jelentése

A jelen dokumentumban található szimbólumok a következőket jelentik.

| Szimbólum | Leírás |
|---|---|
|  Megjegyzés | További információkat tartalmaz, melyek kiemelik, vagy kiegészítik a fő szöveg fontos részeit. |
|  Figyelmeztetés | Potenciálisan veszélyes helyzetet jelöl, amelyet ha nem kerülnek el, az eszköz megsérülhet, az adatok elveszhetnek, a teljesítmény csökkenhet, vagy váratlan eredmények adódhatnak. |
|  Veszély | Magas kockázatú veszélyt jelöl, amelyet ha nem kerülnek el, halálhoz vagy súlyos sérüléshez vezethet. |

Biztonsági utasítások

Jelen utasítások arra szolgálnak, hogy a felhasználó helyesen használhassa a terméket, elkerülve a veszélyeket és megelőzve az anyagi károkat. Kérjük, használat előtt figyelmesen olvassa el az összes biztonsági információt.

Szállítás

- Szállítás alkalmával tartsa a terméket az eredeti, vagy ahhoz hasonló csomagolásban.
- Minden csomagolóanyagot őrizzen meg későbbi felhasználásra. Hiba esetén az eredeti csomagolásában kell a készüléket visszaküldenie a gyártónak. Az eredeti csomagolástól eltérő csomagolás a termék sérülését okozhatja. A vállalat ez esetben nem vállal semmilyen felelősséget.
- Ne ejtse le és ne tegye ki ütődésnek a készüléket. Tartsa távol a készüléket a mágneses zavarforrásoktól.

Tápellátás

- A készülék bemeneti feszültségének meg kell felelnie az IEC62368-1 vagy az IEC61010-1 szabvány szerinti, a korlátozott áramforrásokra vonatkozó előírásoknak (5 V DC, 2 A). Részletes információkért tanulmányozza az adott termék leírását és a műszaki adatait.
- Ellenőrizze, hogy a tápcsatlakozó stabilan van-e csatlakoztatva a konnektorhoz.
- NE csatlakoztasson több készüléket egy hálózati adapterre, hogy elkerülje a túlterhelés okozta túlmelegedést vagy tűzveszélyt.
- Az áramforrásnak meg kell felelnie az IEC 62368-1 szabványok szerinti, a korlátozott áramforrásokra vonatkozó, illetve a PS2 előírásoknak.

Akkumulátor

- A beépített akkumulátor nem vehető ki. Kérjük, forduljon a gyártóhoz, ha javítás szükséges.
- 18650-es típusú beépített akkumulátor, amelynek mérete 24 mm x 72 mm. A névleges feszültség és kapacitás értékei 3,635 V DC, illetve 3350 mAh.
- Az akkumulátor hosszú távú tárolásakor az akkumulátor minőségének biztosítása érdekében ellenőrizze fél évente, hogy az teljesen fel van-e töltve. Ellenkező esetben rongálódás következhet be.
- VIGYÁZAT: Az akkumulátor nem megfelelő típusúra cserélése robbanásveszélyt idézhet elő.

- Az elem nem megfelelő típussal történő helyettesítése hatástalanná tehet egy biztonsági berendezést (például bizonyos típusú lítiumos elemek esetében).
- Tilos az elemet tűzbe vagy forró sütőbe helyezni, illetve összetörni vagy szétvágni, mert ez robbanást okozhat.
- Tilos az elemet rendkívül magas környezeti hőmérsékletnek kitenni, mert ez robbanást, illetve gyúlékony folyadék vagy gáz szivárgását idézheti elő.
- Tilos az elemet rendkívül alacsony légnyomásnak kitenni, mert ez robbanást, illetve gyúlékony folyadék vagy gáz szivárgását okozhatja.
- A használt elemeket az utasításoknak megfelelően semlegesítse.
- Ügyeljen arra, hogy töltés közben az akkumulátortöltő 2 méteres körzetén belül ne legyenek éghető anyagok.
- Tartsa az akkumulátort gyermekektől TÁVOL.
- NE nyelje le az akkumulátort, hogy elkerülje a vegyi égési sérüléseket.

Karbantartás

- Ha a termék NEM működik megfelelően, forduljon a forgalmazóhoz vagy a legközelebbi szervizközpontoz. Nem vállalunk felelősséget az illetéktelen javításból vagy karbantartásból eredő károkért.
- Szükség esetén törölje le a készüléket egy tiszta törölővel és kis mennyiségű etanollal.
- Ha a készüléket nem a gyártó által meghatározott módon használja, a védelem szintje csökkenhet.
- A karcolódás elkerülése érdekében tisztítsa a lencsét puha, száraz kendővel vagy tisztítópapírral.

Használati környezet

- Bizonyosodjon meg, hogy a használati környezet megfelel a készülék előírásainak. A megfelelő üzemi hőmérséklet -20°C és 55°C között, a megfelelő üzemi páratartalom pedig legfeljebb 95% lehet.
- NE TEGYE ki a készüléket erős elektromágneses sugárzásnak vagy poros környezetnek.
- NE IRÁNYÍTSA az objektívet a Nap vagy más erős fényforrás irányába.
- A készüléket száraz és jól szellőző környezetben helyezze el.
- Ne szerelje a készüléket rezgő felületre, vagy olyan helyre, ahol rázkódás érheti (ellenkező esetben a készülék károsodhat).

Vészhelyzet

Ha a készülék füstöt, furcsa szagot vagy zajt bocsát ki, azonnal kapcsolja ki, húzza ki a tápkábelt, majd forduljon a szervizközpontoz.

A gyártó címe

313-as szoba, B egység, 2-es épület, 399 Danfeng Road, Xixing alkerület,
Binjiang kerület, Hangzhou, Zhejiang 310052, Kína

Hangzhou Microimage Software Co., Ltd.

MEGFELELŐSÉGI MEGJEGYZÉS: A termográfias sorozat termékeire exportszabályozás vonatkozhat különböző régiókban és országokban, pl. az Egyesült Államokban, az Európai Unióban, az Egyesült Királyságban és/vagy a wassenaari egyezmény más tagországában. Ha a termográfias sorozat termékeit különböző országok közt szeretné szállítani, exportálni vagy újraexportálni, tájékozódjon a szükséges exportengedélyekről és követelményekről egy jogi vagy megfelelőségi szakértőnél, vagy a helyi hatóságoknál.



HIKMICRO

See the World in a New Way



Facebook: HIKMICRO Outdoor Instagram: hikmicro_outdoor

YouTube: HIKMICRO Outdoor

LinkedIn: HIKMICRO

Web: www.hikmicrotech.com
E-mail: support@hikmicrotech.com

UD35835B