

Quick Start Guide

Multi-Spectrum Binocular

HABROK 4K SERIES



English

Multi-Spectrum Binocular 1

Deutsch

Multispektrum-Fernglas 6

Français

Binoculaire multispectrale 11

Español

Binocular multiespectro 16

Português

Binóculo multi-espectro 21

Italiano

Binocolo multispettrale 26

Čeština

Multispektrální binokulár 31

Slovenčina

Multispektrálny binokulár 36

Polski

Lornetka wielofunkcyjna 41

Magyar

Többspektrumú látcső 46

Română

Binoclu multispectral 51

Български

Многоспектърен бинокъл 56

Nederlands

Multispectrum verrekijker 62

Dansk

Multispektral kikkert 67

Norsk

Multispektrumskikkert 72

Suomi

Monispektriset kiikarit 77

Svenska

Multispektral kikare 82

Lietuvių

Daugiaspektris žiūronas 87

Русский

Мультиспектральный
бинокль 92

日本語

マルチスペクトル双眼鏡 98

한국어

다중 스펙트럼 쌍안경 104

繁體中文

多光譜雙目熱像儀 109



Contact Us

1. Introduction

HIKMICRO HABROK 4K series is a powerful and innovative digital and thermal binocular designed especially for daytime use. This all-in-one binocular can be mainly applied in forest & field hunting, birding, animal searching, adventuring, and rescuing in various weather conditions.

- ◆ 12 μm thermal detector for quick scanning and searching.
- ◆ Advanced 4K digital detector with 5.5x to 22x @60 mm lens for excellent detail recognition capability in true living color.
- ◆ Precise built-in laser rangefinder capable of measuring distance up to 1000 m.

2. Package Content

Device (× 1), Battery (× 4), Neck Strap (× 1), Tripod Adapter (× 1), Battery Charger (× 1), Type-C Cable (× 1), Lint-free Cloth (× 1), and Quick Start Guide (× 1).

3. Appearance



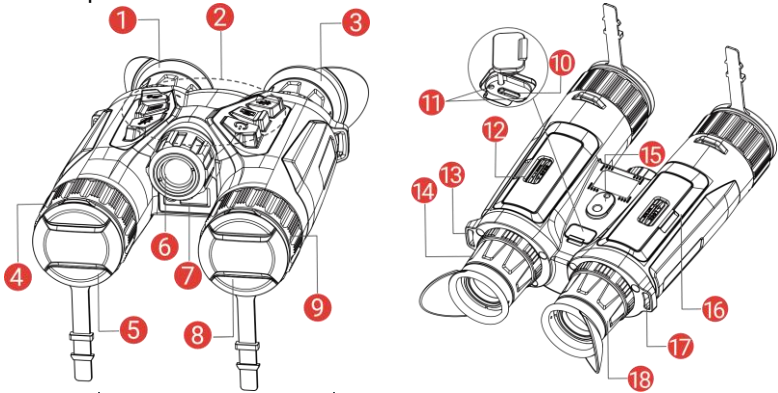

The appearance may vary according to different models. Please take the actual product for reference.



1 & 3	Eyepiece	The piece placed closest to the eye to view the target. Adjust the interpupillary distance by moving the eyepieces farther or closer to each other.
2	Buttons	To set functions and parameters.
4 & 9	Focus Ring	Adjusts focus to obtain clear targets.
5	Thermal Lens	For thermal imaging.
6	Infrared Light	Helps to view the target clearly in the dark environment.

7	Laser Rangefinder	Measures the distance to the target with laser.
8	Digital Lens	For digital imaging.
10	Type-C Interface	To connect the device to power supply or transmit data with a type-C cable.
11	Charging Status Indicator	Indicates the charging status of the device. <ul style="list-style-type: none"> ♦ Flashing Red & Green: Error occurred. ♦ Solid Red: Charging. ♦ Solid Green: Fully charged.
12 & 16	Battery Compartment	For holding the battery.
13 & 17	Neck Strap Attachment Point	Mounts the neck strap.
14 & 18	Diopter Adjustment Ring	Adjusts the dioptic setting.
15	Tripod Mount	Mounts the tripod.

Button Description

	Power	<ul style="list-style-type: none"> ♦ Press: Standby mode/Wake up device. ♦ Hold: Power on/off. <p><i>* The power indicator stays solid red when the device is on.</i></p>
	Capture	<ul style="list-style-type: none"> ♦ Press: Capture snapshots. ♦ Hold: Start/Stop recording videos.
	Measure	<ul style="list-style-type: none"> ♦ Press: Turn on laser ranging. ♦ Double Press: Turn off laser ranging. ♦ Hold: Correct non-uniformity of display (FFC).
	Mode	<p>Non-Menu Mode:</p> <ul style="list-style-type: none"> ♦ Press: Switch palettes. ♦ Hold: Switch day/night/auto mode. <p>Menu Mode: Press to move up.</p>
	Menu	<p>Non-Menu Mode: Press to enter the menu.</p> <p>Menu Mode:</p> <ul style="list-style-type: none"> ♦ Press: Confirm/Set parameters. ♦ Hold: Save and exit menu.



Zoom

Non-Menu Mode:

- ◆ **Press:** Switch digital zoom.
- ◆ **Hold:** Turn on/off PIP (Picture-in-Picture).

Menu Mode: Press to move down.

4. Install Battery

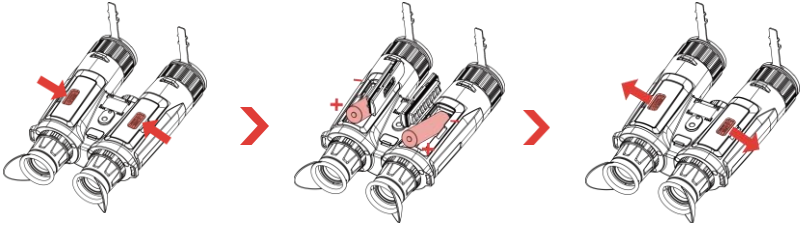
**Steps:**

1. Slide to unlock and open the battery compartment cover.
2. Insert batteries into the battery compartment as the positive and negative marks indicate.
3. Close the battery compartment cover and slide to lock it.

 **Note**

- ◆ Charge the device for more than 5 hours before first use.
- ◆ Remove the battery if the device is not used for a long time.
- ◆ The external rechargeable battery type is 18650, and the battery size should be 19 mm × 70 mm. The rated voltage is 3.6 VDC, and the battery capacity is 3200 mAh.
- ◆ To ensure better conductivity, if the battery compartment cover gets dirty, use a clean cloth to wipe the thread.

5. Mount Neck Strap

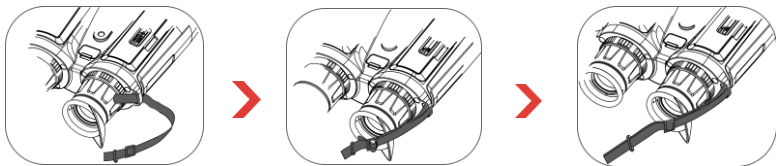
**Steps:**

1. Thread one end of the neck strap through a neck strap attachment point.
2. Thread the neck strap through the strap buckle and fasten the neck strap, as shown in the picture.
3. Thread the neck strap through the strap keeper.
4. Repeat the above steps to finish mounting, and adjust the length of neck strap as needed.

6. Mount Tripod Adapter

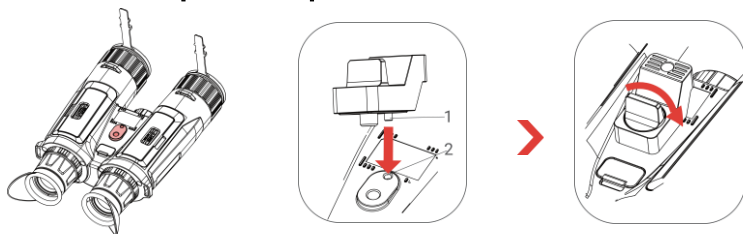

Steps:

1. Insert the location column (1) to the location point (2).
2. Rotate the tripod adapter screw clockwise to fix the tripod adapter.

7. Charge Device

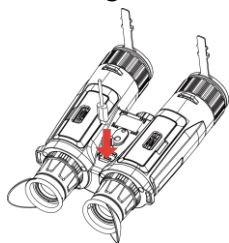

Steps:

1. Lift the type-C interface cover.
2. Connect the device and power adapter with a type-C cable to charge the device.

Note

- ♦ The charging temperature should be from 0 °C to 45 °C (32 °F to 113 °F).
- ♦ Please charge the device after the battery is installed in the battery compartment of the device.
- ♦ You can use the battery charger to charge the battery.

8. App Connection



- ♦ Firmware Upgrade
- ♦ Browse and Download
- ♦ Remote Control
- ♦ Preview
- ♦ HIKMICRO Academy
- ♦ Online Service

Steps:

1. Scan the QR code to download and install the app.
2. Select  in the device menu to enable hotspot.
3. Turn on WLAN of your phone and connect to the device hotspot.
 - ♦ Hotspot Name: HIKMICRO_Serial No.
 - ♦ Hotspot Password: Serial No.
4. Open the app and connect your phone with the device. You can view the device interface on your phone.

9. More Operations

Scan the QR code below to obtain the user manual for more operations.



1. Einleitung

Bei der HIKMICRO HABROK 4K-Serie handelt es sich um ein leistungsstarkes und innovatives digitales Wärmebildfernglas, das speziell für den Einsatz bei Tag entwickelt wurde. Dieses All-in-One-Fernglas kann vor allem bei der Jagd in Feld und Wald, bei der Vogelbeobachtung, bei der Tiersuche, auf Abenteuern und bei Rettungsszenarien unter verschiedenen Wetterbedingungen eingesetzt werden.

- 12 µm Wärmebildsensor für schnelles Scannen und Suchen.
- Fortschrittlicher 4K-Digitaldetektor mit 5,5- bis 22-fachem @60-mm-Objektiv für exzellente Detailerkennung in lebensechten, lebendigen Farben.
- Eingebauter präziser Laser-Entfernungsmesser mit bis zu 1000 m Messentfernung.

2. Lieferumfang

1 Gerät, 4 Akkus, 1 Umhängegurt, 1 Stativadapter, 1 Akkuladegerät, 1 Type-C-Kabel, 1 fusselfreies Tuch und 1 Kurzanleitung.

3. Aufbau

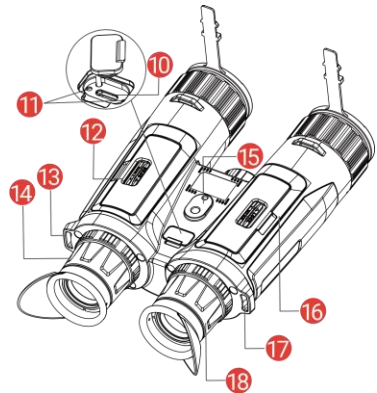
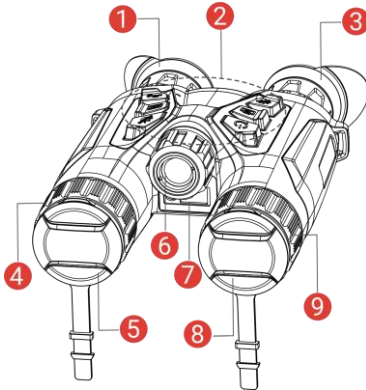

Das Aussehen kann je nach Modell variieren. Bitte nehmen Sie das tatsächliche Produkt als Referenz.





1 & 3	Okular	Das dem Auge am nächsten liegende Teil, um das Ziel zu sehen. Stellen Sie den Augenabstand ein, indem Sie die Okulare weiter auseinander oder näher zueinander bewegen.
2	Schaltflächen	Zum Einstellen von Funktionen und Parametern.
4 & 9	Fokusring	Stellen Sie den Fokus ein, um die Ziele klar zu erkennen.
5	Wärmebildobjektiv	Für Wärmebildaufnahmen.

6	Infrarot-Licht	Hilft, das Ziel in dunkler Umgebung deutlich zu sehen.
7	Laser-Entfernungsmesser	Messen Sie die Entfernung zum Ziel mit dem Laser.
8	Digitalobjektiv	Für digitale Bildgebung.
10	Type-C-Schnittstelle	Schließen Sie das Gerät an die Stromversorgung an oder übertragen Sie Daten mit einem Type-C-Kabel.
11	Ladezustandsanzeige	Zeigt den Ladezustand des Geräts an. <ul style="list-style-type: none"> ♦ Blinkt rot und grün: Es ist ein Fehler aufgetreten. ♦ Leuchtet rot: Ladezyklus. ♦ Leuchtet Grün: Vollständig aufgeladen.
12 & 16	Akkufach	Zum Halten der Akkus.
13 & 17	Befestigungsösen für den Nackenriemen	Zur Befestigung des Umhängegurts.
14 & 18	Dioptrieneinstellring	Stellt die Dioptrieneinstellung ein.
15	Befestigung für ein Stativ	Zur Befestigung eines Stativs.

Schaltfläche Beschreibung

	<b style="color: red;">Strom	<ul style="list-style-type: none"> ♦ Drücken: Standby-Modus/Gerät aufwecken. ♦ Gedrückt halten: Ein/Ausschalten. <p><i>*Die Betriebsanzeige leuchtet rot, wenn das Gerät eingeschaltet ist.</i></p>
	<b style="color: red;">Erfassen	<ul style="list-style-type: none"> ♦ Drücken: Schnapshots aufnehmen. ♦ Gedrückt halten: Starten/stoppen der Videoaufnahme.
	<b style="color: red;">Messen	<ul style="list-style-type: none"> ♦ Drücken: Die Laser-Entfernungsmessung einschalten. ♦ Doppelklick: Die Laser-Entfernungsmessung ausschalten. ♦ Gedrückt halten: Ungleichmäßigkeit der Anzeige korrigieren (FFC).

	Modus	Nicht-Menümodus: <ul style="list-style-type: none">♦ Drücken: Paletten umschalten.♦ Gedrückt halten: Zum Wechsel zwischen Tag-/Nacht-/Automatikmodus. Menümodus: Drücken, um nach oben zu gehen.
	Menü	Nicht-Menümodus: Drücken, um das Menü aufzurufen. Menümodus: <ul style="list-style-type: none">♦ Drücken: Parameter bestätigen/einstellen.♦ Gedrückt halten: Speichern und Menü verlassen.
	Zoom	Nicht-Menümodus: <ul style="list-style-type: none">♦ Drücken: Digitalzoom umschalten.♦ Gedrückt halten: PIP (Picture-in-Picture) ein-/ausschalten. Menümodus: Drücken, um nach unten zu gehen.

4. Akku einsetzen

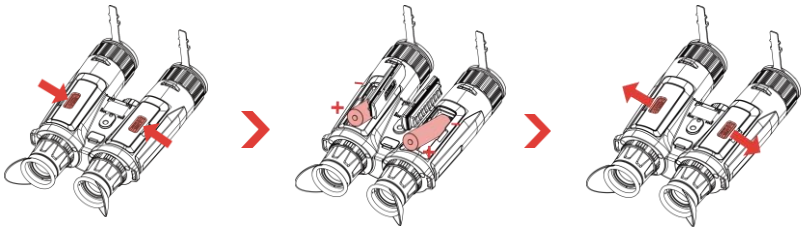

Schritte:

1. Schieben Sie die Akkufachabdeckung auf, um sie zu entriegeln und zu öffnen.
2. Setzen Sie die Akkus entsprechend der positiven und negativen Markierung in das Akkufach ein.
3. Schließen Sie die Akkufachabdeckung und verriegeln Sie sie.

Hinweis

- ♦ Laden Sie das Gerät vor dem ersten Gebrauch mehr als 5 Stunden lang auf.
- ♦ Nehmen Sie die Batterie heraus, wenn das Gerät längere Zeit nicht benutzt wird.
- ♦ Die externe wiederaufladbare Batterie ist vom Typ 18650 und die Batteriegöße sollte 19 mm × 70 mm betragen. Die Nennspannung beträgt 3,6 VDC und die Akkukapazität beträgt 3200 mAh.
- ♦ Um eine bessere Leitfähigkeit zu gewährleisten, sollten Sie bei Verschmutzung des Batteriefachdeckels das Gewinde mit einem sauberen Tuch abwischen.

5. Den Umhängegurt befestigen

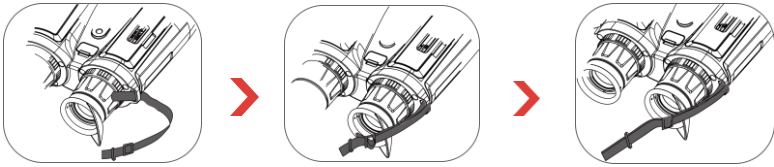

Schritte:

1. Führen Sie ein Ende des Umhängegurts durch eine Befestigungsöse für den Umhängegurt.
2. Führen Sie den Umhängegurt durch die Gurtschnalle und befestigen Sie ihn, wie in der Abbildung dargestellt.
3. Führen Sie den Umhängegurt durch die Gurtschlaufe.
4. Wiederholen Sie die obigen Schritte, um die Montage abzuschließen, und passen Sie die Länge des Umhängegurts nach Bedarf an.

6. Stativadapter montieren



Schritte:

1. Setzen Sie den Führungsstift (1) in den Führungspunkt ein (2).
2. Drehen Sie die Stativadapterschraube im Uhrzeigersinn, um den Stativadapter zu befestigen.

7. Gerät laden

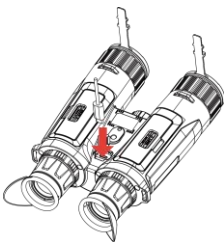

Schritte:

1. Öffnen Sie die Schutzkappe des Type-C-Anschlusses.
2. Verbinden Sie Gerät und Netzteil über ein USB-Type-C-Kabel, um das Gerät aufzuladen.

☰ Hinweis

- ♦ Die Temperatur beim Aufladen muss zwischen 0 °C bis +45 °C liegen.
- ♦ Laden Sie das Gerät auf, nachdem Sie die Batter in das Batteriefach des Geräts eingelegt haben.

- ♦ Verwenden Sie das Ladegerät zum Aufladen des Akkus.

8. App-Verbindung



- ♦ Firmware-Aktualisierung
- ♦ Stöbern und Herunterladen
- ♦ Fernbedienung
- ♦ Vorschau
- ♦ HIKMICRO Academy
- ♦ Online-Dienst

Schritte:

1. Scannen Sie den QR-Code, um die App herunterzuladen und zu installieren.
2. Wählen Sie  im Gerätemenü die Aktivierung des Hotspots aus.
3. Schalten Sie das WLAN Ihres Telefons ein und verbinden Sie sich mit dem Geräte-Hotspot.
 - ♦ Hotspot-Name: HIKMICRO_Seriennummer
 - ♦ Hotspot-Passwort: Seriennr.
4. Öffnen Sie die App und verbinden Sie Ihr Smartphone mit dem Gerät. Sie können die Geräteschnittstelle auf Ihrem Telefon anzeigen.

9. Weitere Funktionen

Scannen Sie den QR-Code unten, um das Benutzerhandbuch für eine ausführlichere Anleitung abzurufen.



1. Introduction

La série HIKMICRO HABROK 4K est une binoculaire numérique et thermique puissante et innovante conçue spécialement pour être utilisée en journée. Cette binoculaire tout-en-un peut être principalement utilisée pour la chasse en forêt et de terrain, l'ornitologie, la recherche des animaux et le secourisme en conditions météorologiques extrêmes.

- ♦ Détecteur thermique de 12 μm pour un balayage et une recherche rapides.
- ♦ Détecteur 4K avancé avec un objectif de 5.5x à 22x à 60 mm pour une excellente capacité de reconnaissance de détails en couleurs réelles.
- ♦ Télémètre laser intégré précis capable de mesurer des distances pouvant atteindre 1000 m.

2. Contenu de l'emballage

1 appareil, 4 piles, 1 sangle de cou, 1 adaptateur pour trépied, 1 chargeur de piles, 1 câble USB-C, 1 chiffon non pelucheux, et 1 guide de démarrage rapide.

3. Apparence

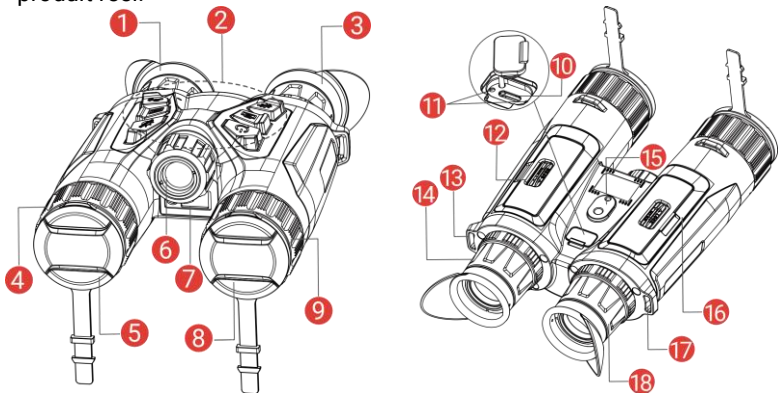

L'apparence peut varier selon les modèles. Veuillez vous référer au produit réel.





1 & 3	Oculaire de visée	Pièce placée le plus près de l'œil pour voir la cible. Ajustez la distance interpupillaire en rapprochant ou en éloignant les oculaires l'un de l'autre.
2	Touches	Permet de régler les fonctions et les paramètres.
4 & 9	Bague de mise au point	Permet d'ajuster la mise au point pour obtenir des cibles nettes.
5	Objectif thermique	Pour l'imagerie thermique.

6	Lumière infrarouge	Aide à voir clairement la cible dans l'obscurité.
7	Télémètre laser	Permet de mesurer la distance à la cible à l'aide du laser.
8	Objectif d'appareil photo numérique	Pour l'imagerie numérique.
10	Interface de type C	Permet de connecter l'appareil à l'alimentation électrique ou de transmettre des données à l'aide d'un câble de type C.
11	Voyant d'état de charge	Indique l'état de charge de l'appareil. <ul style="list-style-type: none"> ♦ Clignotement rouge et vert : Une erreur s'est produite. ♦ Rouge fixe : chargement en cours. ♦ Vert fixe : chargement complet.
12 & 16	Compartiment à pile	Permet d'accueillir la batterie.
13 & 17	Point de fixation de la sangle de cou	Permet de monter la sangle de cou.
14 & 18	Bague de réglage dioptrique	Permet d'ajuster le réglage dioptrique.
15	Fixation pour trépied	Permet de monter un trépied.

Description des boutons

	Alimentation	<ul style="list-style-type: none"> ♦ Appuyer : Mode veille/réactivation de l'appareil. ♦ Maintenir enfoncé : Allumer/éteindre. <p><i>* L'indicateur d'alimentation reste rouge fixe lorsque l'appareil est en marche.</i></p>
	Capturer	<ul style="list-style-type: none"> ♦ Appuyer : Capturer des instantanés. ♦ Maintenir enfoncé : démarrer/arrêter l'enregistrement vidéo.
	Mesure	<ul style="list-style-type: none"> ♦ Appuyer : allumer la télémétrie laser. ♦ Double appui : éteindre la télémétrie laser. ♦ Maintenir enfoncé : corriger la non-uniformité de l'affichage (FFC).

	<p>Mode</p>	<p>En dehors du menu Mode :</p> <ul style="list-style-type: none"> ♦ Appuyer : Changer de palette. ♦ Maintenir enfoncé : Basculer entre les modes Jour/Nuit/Auto. <p>Dans le menu Mode : Appuyez dessus pour un déplacement vers le haut.</p>
	<p>Menu</p>	<p>En dehors du menu Mode : Appuyez pour accéder au menu.</p> <p>Dans le menu Mode :</p> <ul style="list-style-type: none"> ♦ Appuyer : Confirmer/définir des paramètres. ♦ Maintenir enfoncé : Enregistrer et quitter le menu.
	<p>Zoom</p>	<p>En dehors du menu Mode :</p> <ul style="list-style-type: none"> ♦ Appuyer : Modifier le zoom numérique. ♦ Maintenir enfoncé : Activer/désactiver l'image incrustée. <p>Dans le menu Mode : appuyez dessus pour un déplacement vers le bas.</p>

4. Installation de la pile

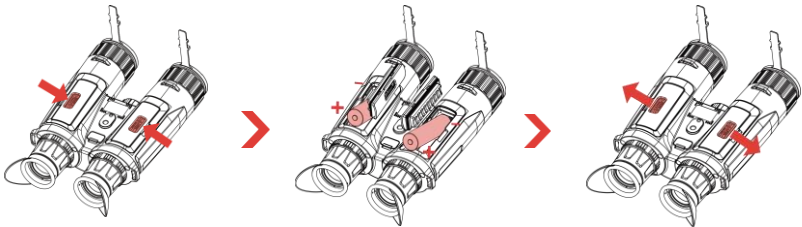

Procédure :

1. Déverrouillez et ouvrez le couvercle du compartiment à piles.
2. Insérez des batteries dans le compartiment des batteries en veillant à respecter les symboles indiquant les pôles positifs et négatifs.
3. Fermez le couvercle du compartiment, puis verrouillez-le.

Remarque

- ♦ Chargez l'appareil pendant au moins 5 heures avant la première utilisation.
- ♦ Retirez la batterie si l'appareil n'est pas utilisé pendant une longue période.
- ♦ La batterie rechargeable externe est de type 18650 et sa taille doit être de 19 mm × 70 mm. La tension nominale est de 3,6 V CC et la capacité de la batterie est de 3 200 mAh.
- ♦ Pour garantir une meilleure conductivité, si le couvercle du compartiment à batterie est sale, utilisez un chiffon propre pour essuyer le fil.

5. Montage de la sangle de cou

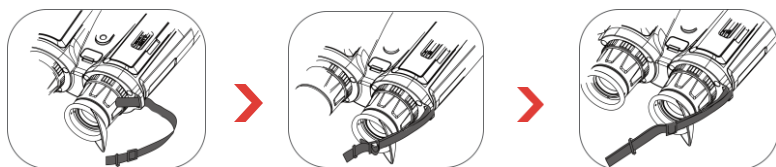

Procédure :

1. Enfillez l'une des extrémités de la sangle de cou dans un point d'attache de la sangle de cou.
2. Faites passer la sangle de cou par la boucle de sangle et fixez la sangle de cou comme illustré à l'image.
3. Faites passer la sangle de cou par le dispositif de maintien de la sangle.
4. Répétez les étapes ci-dessus pour terminer le montage, et réglez la longueur de la sangle de cou à votre convenance.

6. Montage de l'adaptateur de trépied



Procédure :

1. Insérez la colonne d'installation de l'adaptateur trépied (1) dans son point d'installation sur le trépied (2).
2. Tournez la vis de l'adaptateur pour trépied dans le sens horaire pour le fixer.

7. Charger l'appareil

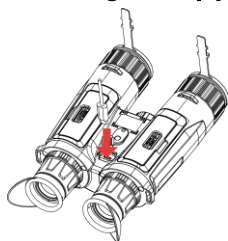

Procédure :

1. Soulevez le couvercle de l'interface de type C.
2. Pour charger l'appareil, connectez-le à un adaptateur d'alimentation à l'aide du câble de type C.

Remarque

- ♦ La température de charge doit être comprise entre 0 °C et 45 °C.
- ♦ Veuillez charger l'appareil après avoir installé la batterie dans le compartiment correspondant de l'appareil.

- ♦ Pour charger la batterie, vous pouvez aussi utiliser le chargeur de batterie.

8. Connexion à l'application



- ♦ Mise à niveau du micrologiciel
- ♦ Naviguer et télécharger
- ♦ Télécommande
- ♦ Précédent
- ♦ HIKMICRO Academy
- ♦ Service en ligne

Procédure :

1. Scannez le code QR pour télécharger et installer l'application.
2. Sélectionnez  dans le menu de l'appareil pour activer le point d'accès.
3. Activez le réseau local sans fil de votre téléphone et connectez-le au point d'accès de l'appareil.
 - ♦ Nom du point d'accès : HIKMICRO_N° de série
 - ♦ Mot de passe du point d'accès : N° de série
4. Ouvrez l'application et connectez votre téléphone à l'appareil. Vous pouvez afficher l'interface de l'appareil sur votre téléphone.

9. Autres opérations

Scannez le code QR ci-dessous pour obtenir le manuel d'utilisation pour des opérations plus détaillées.



1. Introducción

HIKMICRO serie HABROK 4K es un binocular poderoso e innovador digital y térmico diseñado especialmente para uso durante el día. Es un binocular todo en uno adecuado principalmente para caza, avistamiento de aves, búsqueda de animales, aventuras y rescates en el bosque o el campo en distintas condiciones climáticas.

- Detector térmico 12 μm para exploración y búsqueda rápidas.
- Detector digital 4K avanzado con lente de 5.5x a 22x @60 mm para una excelente capacidad de reconocimiento en color verdadero.
- Telémetro láser preciso integrado, capaz de medir la distancia hasta 1000 m.

2. Contenido del paquete

Dispositivo (× 1), Pilas (× 4), Correa para el cuello (× 1), Adaptador de trípode (× 1), Cargador de pilas (× 1), cable tipo C (× 1), Gamuza de limpieza (× 1) y Guía de inicio rápido (× 1).

3. Apariencia

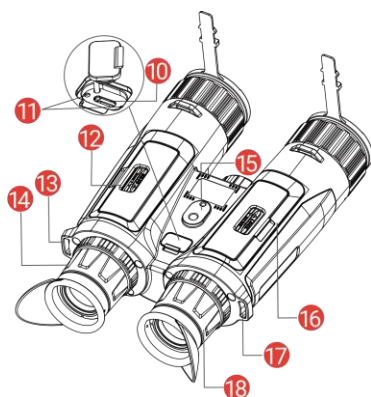
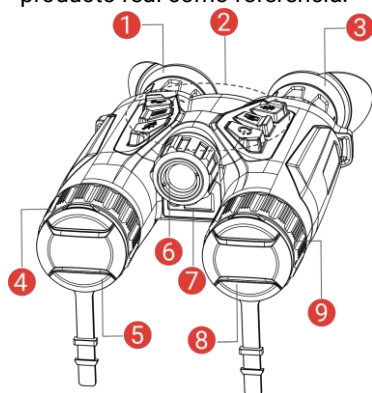

La apariencia puede variar dependiendo del modelo. Seleccione el tipo del producto real como referencia.





1 y 3	Ocular	La pieza colocada más cerca del ojo para ver el objetivo. Ajuste la distancia entre los ojos alejando o acercando los oculares entre sí.
2	Botones	Para ajustar las funciones y parámetros.
4 y 9	Anillo de enfoque	Ajusta el enfoque para captar objetivos claros.
5	Lente térmica	Para las imágenes térmicas.

6	Luz infrarroja	Ayuda a ver el objetivo con claridad en entornos oscuros.
7	Telémetro láser	Mide la distancia al objetivo con láser.
8	Lente digital	Para imágenes digitales.
10	Interfaz de tipo C	Conecta el dispositivo a la fuente de alimentación o transmite datos con un cable USB tipo C.
11	Indicador de estado de carga	Indica el estado de carga del dispositivo. <ul style="list-style-type: none"> ♦ Rojo y verde intermitente: Se ha producido un error. ♦ Rojo fijo: cargando. ♦ Verde fijo: carga completa.
12 y 16	Compartimento de las pilas	Alberga la batería.
13 y 17	Punto de fijación de la correa de cuello	Monta la correa para el cuello.
14 y 18	Rueda de ajuste de dioptrías	Ajusta la configuración dióptrica.
15	Soporte para trípode	Lugar donde se monta el trípode.

Descripción de botones

	Encendido	<ul style="list-style-type: none"> ♦ Pulsar brevemente: Modo en espera/activar dispositivo. ♦ Mantener pulsado: Encendido/apagado. <p><i>* El indicador de encendido se mantiene iluminado en rojo cuando el dispositivo está encendido.</i></p>
	Captura	<ul style="list-style-type: none"> ♦ Pulsar brevemente: Capturar instantáneas. ♦ Mantener pulsado: Iniciar/detener grabación de vídeo.
	Medición	<ul style="list-style-type: none"> ♦ Pulsar brevemente: Activar el registro láser. ♦ Pulsar dos veces: Desactivar el registro láser. ♦ Mantener pulsado: Corregir la falta de uniformidad de la visualización (FFC).

	Modo	Modo sin menú: <ul style="list-style-type: none">♦ Pulsar brevemente: Cambiar las paletas.♦ Mantener pulsado: Cambio de modo día/noche/automático. Modo menú: Pulsar para mover arriba.
	Menú	Modo sin menú: Pulsar para entrar en el menú. Modo menú: <ul style="list-style-type: none">♦ Pulsar brevemente: Confirmar/establecer los parámetros.♦ Mantener pulsado: Guardar y salir del menú.
	Zoom	Modo sin menú: <ul style="list-style-type: none">♦ Pulsar brevemente: Cambiar el Zoom digital.♦ Mantener pulsado: Activar/desactivar PiP (Imagen en Imagen). Modo menú: Pulsar para mover abajo.

4. Instalar la batería

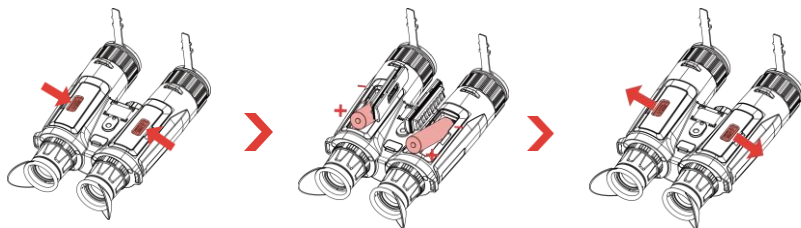

Pasos:

1. Deslice para destrabar y abrir la tapa del compartimento de las pilas.
2. Introduzca las pilas en el compartimento según indican las marcas del positivo y negativo.
3. Cierre la tapa del compartimento de las pilas y deslice para trabarla.

Nota

- ♦ Cargue el dispositivo durante más de 5 horas antes de usarlo por primera vez.
- ♦ Retire la pila si no va a utilizar el dispositivo durante un periodo de tiempo prolongado.
- ♦ El tipo de pila recargable externa es 18650, y el tamaño de la pila debe ser de 19 mm x 70 mm. La tensión nominal es de 3,6 VCC y la capacidad de la pila es de 3200 mAh.
- ♦ Para garantizar una mejor conductividad, utilice un paño limpio para limpiar la rosca del compartimento de la batería si se ensucia.

5. Colocar la correa para el cuello

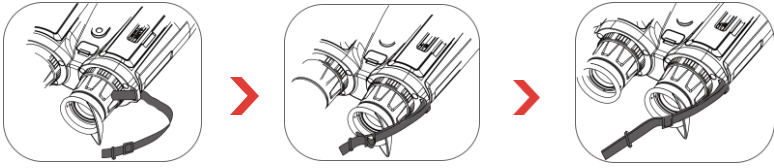

Pasos:

1. Pase un extremo de la correa para el cuello a través de un punto de fijación de la correa para el cuello.
2. Pase la correa para el cuello por la hebilla de la correa y abróchela, como se muestra en la imagen.
3. Pase el extremo de la correa por la gomilla para que no quede colgando.
4. Repita los pasos anteriores para terminar el montaje y ajuste la longitud de la correa para el cuello según sea necesario.

6. Montar el adaptador de trípode

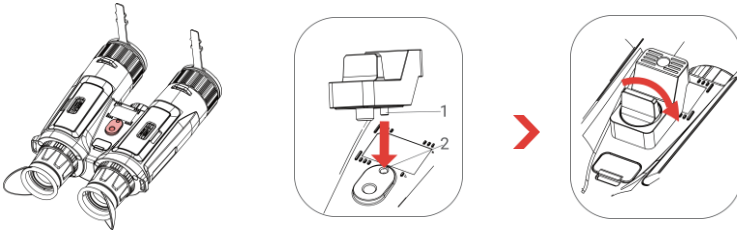

Pasos:

1. Inserte la columna de posicionamiento (1) en el orificio de posicionamiento (2).
2. Gire le tornillo del adaptador de trípode en sentido de las agujas del reloj para fijar el adaptador a los prismáticos.

7. Cargar el dispositivo

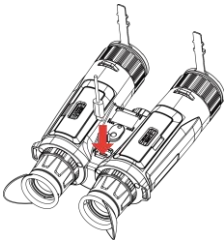

Pasos:

1. Levante la tapa del conector USB tipo C.
2. Para cargar el dispositivo, conéctelo al adaptador de corriente usando un cable de tipo C.

Nota

- ♦ La temperatura de carga debe ser de 0 °C a 45 °C.
- ♦ Cargue el dispositivo después de instalar la pila en su compartimento.

- ♦ Puede utilizar el cargador de pilas para cargarlas.

8. Conexión de la aplicación



- ♦ Actualización del firmware
- ♦ Navegar y descargar
- ♦ Mando a distancia
- ♦ Vista previa
- ♦ HIKMICRO Academy
- ♦ Servicio en línea

Pasos:

1. Escanee el código QR para descargar e instalar la aplicación.
2. Seleccione  en el menú del dispositivo para activar el punto de acceso wifi.
3. Active la WLAN de su teléfono y conéctese al punto de acceso wifi del dispositivo.
 - ♦ Nombre del punto de acceso: HIKMICRO_Núm. de serie
 - ♦ Contraseña del punto de acceso wifi: Núm. de serie
4. Abra la aplicación y conecte el teléfono con el dispositivo. Podrá ver la interfaz del dispositivo en su teléfono.

9. Más operaciones

Escanee el siguiente código QR para obtener el manual de usuario para conocer todas las operaciones.



1. Introdução

A série HIKMICRO HABROK 4K é composta por binóculos digitais e térmicos potentes e inovadores, especificamente concebidos para utilização durante o dia. Estes binóculos tudo em um podem ser principalmente utilizados em situações de caça na floresta e no campo, observação de aves, procura de animais, aventuras e de salvamento em várias condições meteorológicas.

- ♦ Detetor térmico de 12 µm para análise e pesquisa rápidas.
- ♦ Avançado detetor digital 4K com uma lente de 5,5x a 22x, a 60 mm, para uma excelente capacidade de reconhecimento dos detalhes com cores realmente nítidas.
- ♦ Telémetro a laser integrado preciso com capacidade para medir distâncias até 1000 m.

2. Conteúdo da embalagem

Dispositivo (×1), bateria (×4), correia de pescoço (×1), adaptador de tripé (×1), carregador de bateria (×1), cabo Type-C (×1), pano sem fiapos (×1), e Guia de início rápido (×1).

3. Aspeto

O aspeto pode variar consoante os modelos. Tenha o produto real como referência.

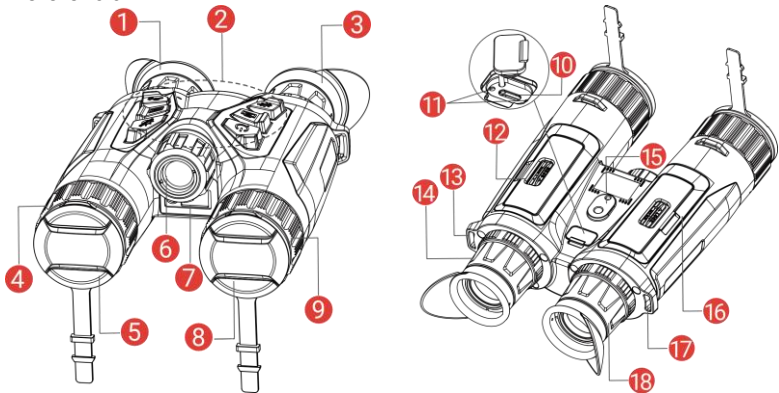







1 e 3	Óculo	A peça posicionada junto ao olho que permite visualizar o alvo. Ajuste a distância interpupilar, afastando ou aproximando os óculos.
2	Botões	Para definir funções e parâmetros.
4 e 9	Anel de foco	Ajuste a focagem para obter alvos com maior nitidez.
5	Lente térmica	Para imagens térmicas.

Português

6	Luz por infravermelhos	Ajuda a visualizar o alvo claramente num ambiente escuro.
7	Medidor de distâncias a laser	Mede a distância até ao alvo com o laser.
8	Lente digital	Para imagens digitais.
10	Interface Tipo-C	Ligue o dispositivo à fonte de alimentação ou transmita dados através de um cabo Tipo-C.
11	Indicador de estado de carregamento	Indica o estado de carregamento do dispositivo. <ul style="list-style-type: none">♦ Vermelho e verde intermitente: Ocorreu um erro.♦ Vermelho fixo: A carregar.♦ Verde fixo: Totalmente carregada.
12 e 16	Compartimento das pilhas	Para inserir a bateria.
13 e 17	Ponto de fixação da alça de pescoço	Para montar a alça de pescoço.
14 e 18	Anel de ajuste da dioptria	Ajusta as definições da dioptria.
15	Suporte do tripé	Montar o tripé.

Descrição do botão

	Alimentação	<ul style="list-style-type: none">♦ Premir: Modo de espera/Ativar dispositivo.♦ Premir sem soltar: Ligar/desligar. <p><i>*O indicador de corrente permanece vermelho fixo quando o dispositivo está ligado.</i></p>
	Captura	<ul style="list-style-type: none">♦ Premir: Capture instantâneos.♦ Premir sem soltar: Iniciar/parar de gravar vídeo.
	Medição	<ul style="list-style-type: none">♦ Premir: Ligar o alcance do laser.♦ Premir duplo: Desligar o alcance do laser.♦ Premir sem soltar: Corrigir as desigualdades de visualização (FFC).

	Modo	<p>Modo não-menu:</p> <ul style="list-style-type: none"> ♦ Premir: Alterar as paletas. ♦ Premir sem soltar: Comutação do modo diurno/noturno/automático. <p>Modo de menu: prima para mover para cima.</p>
	Menu	<p>Modo não-menu: Prima para entrar no menu.</p> <p>Modo de menu:</p> <ul style="list-style-type: none"> ♦ Premir: Confirmar/definir parâmetros. ♦ Premir sem soltar: Guardar e sair do menu.
	Zoom	<p>Modo não-menu:</p> <ul style="list-style-type: none"> ♦ Premir: Mudar para o zoom digital. ♦ Premir sem soltar: Ativar/desativar o modo PIP (Picture-in-Picture). <p>Modo de menu: prima para mover para baixo.</p>

4. Instalar a bateria

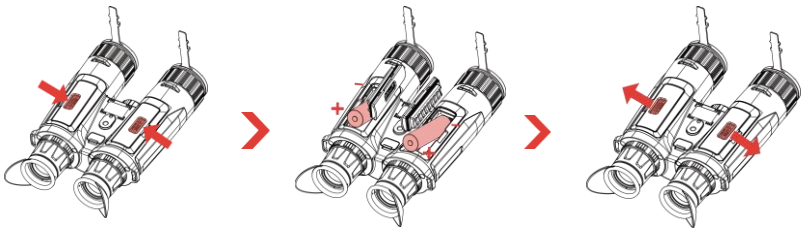

Passos:

1. Deslize para desbloquear e abrir a tampa do compartimento da bateria.
2. Introduza as baterias no compartimento da bateria de acordo com a indicação do pólo positivo e do pólo negativo.
3. Feche a tampa do compartimento da bateria e deslize para o bloquear.

Nota

- ♦ Antes da primeira utilização, carregue o dispositivo durante mais de 5 horas.
- ♦ Retire as pilhas caso não utilize o dispositivo por um longo período de tempo.
- ♦ O tipo de bateria recarregável externa é 18650, e o tamanho da bateria deve ser de 19 mm × 70 mm. A tensão nominal é de 3,6 V CC e a capacidade da bateria é de 3200 mAh.
- ♦ Para garantir uma melhor condutividade, se a tampa do compartimento da bateria ficar suja, utilize um pano limpo para a limpar.

5. Montar a alça de pescoço

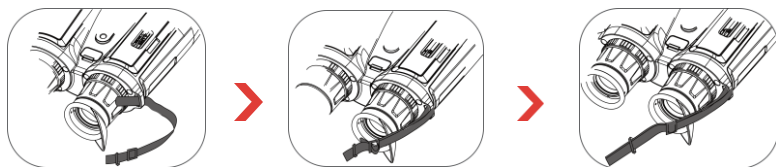

Passos:

1. Passe uma ponta da alça de pescoço pelo ponto de fixação da mesma.
2. Passe a correia do pescoço pela respetiva fivela e aperte a mesma, conforme mostrado na figura.
3. Passe a correia de pescoço através do fecho da correia.
4. Repita os passos acima para concluir a montagem e ajuste o comprimento da correia do pescoço consoante necessário.

6. Montar o adaptador do tripé

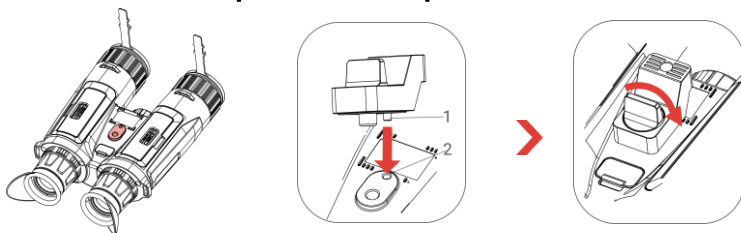

Passos:

1. Insira a coluna de localização (1) no ponto de localização (2).
2. Rode o parafuso do adaptador de tripé no sentido dos ponteiros do relógio para fixar o adaptador de tripé.

7. Carregar o dispositivo

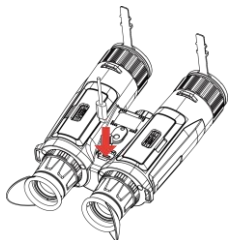

Passos:

1. Levante a cobertura da interface tipo C.
2. Ligue o dispositivo ao adaptador de alimentação por intermédio de um cabo Tipo-C para carregar o dispositivo.

Nota

- ♦ A temperatura de carregamento deve situar-se entre os 0 °C e 45 °C (32 °F e 113 °F).
- ♦ Carregue o dispositivo depois de a bateria ser instalada no compartimento da bateria do dispositivo.

- ♦ Pode utilizar o carregador para carregar a bateria.

8. Ligação através da aplicação



- ♦ Atualização do firmware
- ♦ Navegação e transferência
- ♦ Controlo remoto
- ♦ Pré-visualização
- ♦ HIKMICRO Academy
- ♦ Assistência online

Passos:

1. Leia o código QR para descarregar e instalar a aplicação.
2. Selecione  no menu do dispositivo para ativar o hotspot.
3. Ative a WLAN no seu telefone e estabeleça ligação ao hotspot do dispositivo.
 - ♦ Nome do hotspot: HIKMICRO_N.º de série
 - ♦ Palavra-passe do hotspot: N.º de série
4. Abra a aplicação e ligue o seu telefone ao dispositivo. Pode ver a interface do dispositivo no seu telefone.

9. Mais operações

Leia o código QR abaixo para obter o manual do utilizador e aceder a mais operações.



1. Introduzione

La HIKMICRO serie HABROK 4K è un binocolo digitale e termico potente e innovativo, progettato appositamente per l'uso diurno. I campi di applicazione principali di questo binocolo versatile sono la caccia nei boschi e nei campi, l'osservazione degli uccelli, la ricerca di animali, l'escursionismo e le attività di soccorso in diverse condizioni meteo.

- Rilevatore termico da 12 μm per scansione e ricerca rapide.
- Rilevatore digitale 4K avanzato con obiettivo da 5,5x a 22x a 60 mm per un'eccellente capacità di riconoscimento dei dettagli con colori reali.
- Il telemetro laser di precisione integrato è in grado di misurare distanze fino a 1000 m.

2. Contenuto della confezione

Dispositivo (× 1), batteria (× 4), tracolla (× 1), adattatore per treppiede (× 1), caricabatteria (× 1), cavo di tipo C (× 1), panno per la pulizia (× 1) e guida rapida (× 1).

3. Aspetto

L'aspetto può variare a seconda del modello. Fare riferimento al prodotto reale.

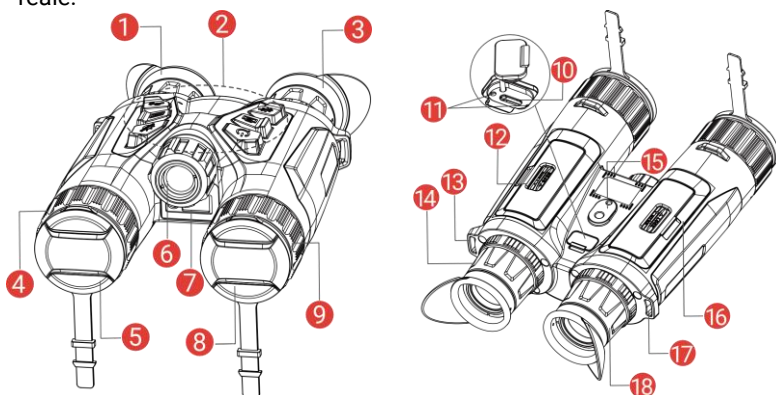



1 e 3	Oculare	L'elemento posizionato più vicino all'occhio per visualizzare il bersaglio. Regola la distanza interpupillare allontanando o avvicinando gli oculari.
2	Pulsanti	Consentono di impostare le funzioni e i parametri.
4 e 9	Ghiera di messa a fuoco	Consente di regolare la messa a fuoco per avere dei bersagli chiari.
5	Obiettivo termico	Per immagini termiche.

6	Luce a infrarossi	Consente di visualizzare chiaramente l'obiettivo in ambienti bui.
7	Telemetro laser	Misura la distanza del bersaglio con il laser.
8	Obiettivo digitale	Per immagini digitali.
10	Interfaccia Type-C	Collegare il dispositivo alla fonte di alimentazione o trasmettere dati con un cavo USB-C.
11	Indicatore dello stato di ricarica	Indica lo stato di carica del dispositivo. <ul style="list-style-type: none"> ♦ Lampeggia in verde e rosso: si è verificato un errore. ♦ Rosso fisso: ricarica in corso. ♦ Verde fisso: Carica completata.
12 e 16	Vano batterie	Contiene le batterie.
13 e 17	Punto di fissaggio per tracolla	Monta la tracolla.
14 e 18	Ghiera di regolazione diottrica	Regola l'impostazione delle diottrie.
15	Supporto per treppiede	Consente il montaggio del treppiede.

Descrizione dei tasti

	Accensione	<ul style="list-style-type: none"> ♦ Pressione breve: modalità standby/riattivazione dispositivo. ♦ Pressione lunga: accensione/spegnimento. <p><i>* La spia di alimentazione emette una luce rossa fissa quando il dispositivo è acceso.</i></p>
	Acquisizione	<ul style="list-style-type: none"> ♦ Pressione breve: per acquisire istantanee. ♦ Pressione lunga: Avvia/interrompi la registrazione video.
	Misurazione	<ul style="list-style-type: none"> ♦ Pressione breve: attiva la telemetria laser. ♦ Doppia pressione: Disattiva la telemetria laser. ♦ Pressione lunga: correggere le difformità del display (FFC).

	Modalità	Modalità senza menu: <ul style="list-style-type: none">♦ Pressione breve: cambio tavolozze.♦ Pressione lunga: Per commutare tra le modalità giorno/notte/sbrinamento/automatico. Modalità menu: premere per scorrere il menu verso l'alto.
	Menu	Modalità senza menu: Premere per accedere al menu. Modalità menu: <ul style="list-style-type: none">♦ Pressione breve: confermare/impostare i parametri.♦ Pressione lunga: salvare e uscire dal menu.
	Zoom	Modalità senza menu: <ul style="list-style-type: none">♦ Pressione breve: cambio dello zoom digitale.♦ Pressione lunga: Attivazione/Disattivazione della modalità PIP (Picture-in-Picture). Modalità menu: premere per scorrere il menu verso il basso.

4. Installazione della batteria

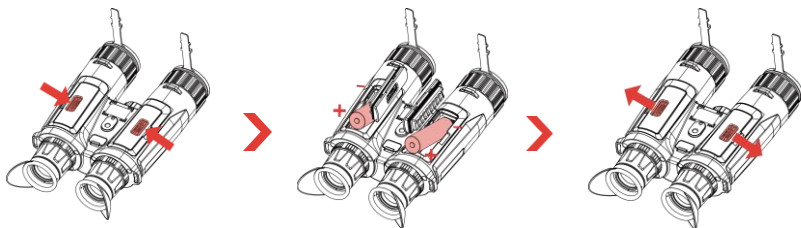

Procedura:

1. Scorrere per sbloccare e aprire il coperchio dello scomparto batterie.
2. Inserire le batterie nello scomparto rispettando le indicazioni del polo positivo e negativo.
3. Chiudere il coperchio del vano batteria e farlo scorrere per bloccarlo.

Nota

- ♦ Caricare il dispositivo per più di 5 ore prima di utilizzarlo per la prima volta.
- ♦ Estrarre la batteria se il dispositivo non viene utilizzato per lunghi periodi di tempo.
- ♦ Le caratteristiche della batteria ricaricabile esterna sono: modello 18650; dimensioni di 19 × 70 mm; tensione nominale pari a 3,6 V CC; capacità di 3200 mAh.
- ♦ Se il coperchio del vano batterie è sporco, pulire i terminali con un panno pulito per garantire una migliore conduttività.

5. Montaggio della tracolla

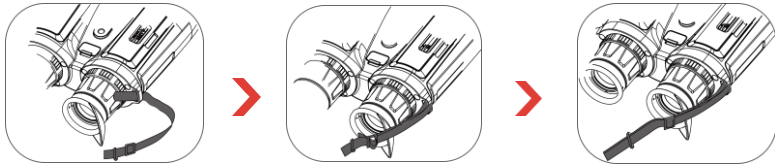

Procedura:

1. Infilare un'estremità della tracolla in un punto di attacco.
2. Far passare la tracolla attraverso la fibbia e stringerla, come mostrato nella figura.
3. Infilare la tracolla nell'apposito fermaglio.
4. Ripetere i passaggi precedenti per completare il montaggio e regolare la lunghezza della tracolla secondo necessità.

6. Montaggio dell'adattatore per treppiede



Procedura:

1. Inserire la colonna di posizionamento (1) nel punto di posizionamento (2).
2. Ruotare la vite dell'adattatore per treppiede in senso orario per fissare l'adattatore.

7. Ricarica del dispositivo

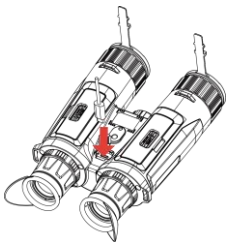

Procedura:

1. Sollevare il coperchio della porta Type-C.
2. Per caricare il dispositivo, collegarlo all'alimentatore utilizzando un cavo USB-C.

Nota

- ♦ La temperatura di carica deve essere compresa tra 0 °C e 45 °C.
- ♦ Dopo avere installato la batteria nell'apposito vano del dispositivo, caricare quest'ultimo.
- ♦ È possibile utilizzare l'apposito caricabatterie per caricare la batteria.

8. Connessione con l'app



- ◆ Aggiornamento firmware
- ◆ Sfogliare e scaricare
- ◆ Telecomando
- ◆ Anteprima
- ◆ HIKMICRO Academy
- ◆ Servizio online

Procedura:

1. Scansionare il codice QR per scaricare e installare l'applicazione.
2. Selezionare  nel menu del dispositivo per attivare l'hotspot.
3. Attivare la connettività WLAN del telefono e connettersi all'hotspot del dispositivo.
 - ◆ Nome dell'hotspot: HIKMICRO_numero di serie
 - ◆ Password hotspot: numero di serie
4. Avviare l'app e connettere il cellulare al dispositivo. È possibile visualizzare l'interfaccia del dispositivo sul telefono.

9. Altre operazioni

Eseguire la scansione del codice QR per scaricare il manuale d'uso e trovare informazioni dettagliate su altre operazioni.



1. Úvod

Řada HIKMICRO HABROK 4K je výkonný a inovativní digitální a termovizní dalekohled určený zejména pro denní použití. Tento dalekohled vše v jednom lze použít především při lovu v lese a v terénu, při pozorování ptáků, hledání zvířat, dobrodružství a záchraně za různých povětrnostních podmínek.

- 12 µm tepelný detektor pro rychlé skenování a vyhledávání.
- Pokročilý digitální detektor 4K s objektivem 5,5x až 22x @60 mm pro vynikající schopnost rozpoznávání detailů ve skutečných živých barvách.
- Přesný vestavěný laserový dálkoměr schopný měřit vzdálenosti až do 1000 m.

2. Obsah balení

Zařízení (1x), baterii (4x), popruh na krk (1x), adaptér na stativ (1x), nabíječku baterií (1x), kabel typu C (1x), hadřík nepouštějící vlákna (1x) a stručnou příručku (1x).

3. Vzhled

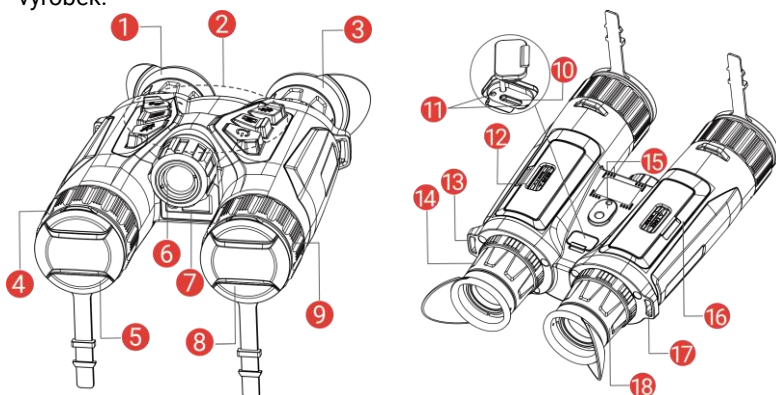

Vzhled se může u různých modelů lišit. Jako referenci použijte skutečný výrobek.





1 a 3	Okulár	Díl umístěný nejblíže k oku k zobrazení cíle. Posunováním okulárů dál od sebe nebo blíž k sobě nastavte vzdálenost zornic.
2	Tlačítka	Slouží k nastavení funkcí a parametrů.
4 a 9	Zaostřovací kroužek	Upravte zaostření a vyhledejte jasné cíle.
5	Termoobjektiv	Pro tepelné snímkování.

6	Infračervené Světlo	Pomáhá v jasném zobrazení cíle v tmavém prostředí.
7	Laserový dálkoměr	Slouží k měření vzdálenosti cíle pomocí laseru.
8	Digitální objektiv	Pro digitální zobrazování.
10	Konektor typu C	Připojte zařízení ke zdroji napájení nebo přenášejte data pomocí kabelu typu C.
11	Indikátor stavu nabíjení	Zjistěte stav nabíjení zařízení. <ul style="list-style-type: none"> ♦ Bliká červená a zelená: Došlo k chybě. ♦ Svítí červená: Nabíjení. ♦ Trvale zelená: Plně nabit.
12 a 16	Prostor pro baterie	Sem se vkládá baterie.
13 a 17	Upevňovací bod popruhu na krk	Slouží k připevnění popruhu na krk.
14 a 18	Prsteneц nastavení dioptrií	Slouží k nastavení dioptrií.
15	Držák na stativ	Slouží k připevnění stativu.

Popis tlačítka

	Napájení	<ul style="list-style-type: none"> ♦ Stisknutí: Pohotovostní režim/probuzení zařízení. ♦ Podržení: Zapnutí/vypnutí. <p><i>* Je-li zařízení zapnuté, svítí indikátor napájení nepřerušovaně červeně.</i></p>
	Snímání	<ul style="list-style-type: none"> ♦ Stisknutí: Slouží k zachycení snímků. ♦ Podržení: Slouží ke spuštění/ukončení nahrávání videa.
	Měření	<ul style="list-style-type: none"> ♦ Stisknutí: Slouží k zapnutí určování vzdálenosti laserem. ♦ Dvojitě stisknutí: Slouží k vypnutí určování vzdálenosti laserem. ♦ Podržení: Slouží ke korekci nejednotnosti displeje (FFC).

	<p>Režim</p>	<p>Režim bez nabídky:</p> <ul style="list-style-type: none"> ♦ Stisknutí: Přepnutí palet. ♦ Podržení: Slouží k přepnutí denního/nočního/automatického režimu. <p>Režim nabídky: Stisknutím tlačítka se posunete nahoru.</p>
	<p>Nabídka</p>	<p>Režim bez nabídky: Stisknutím otevřete nabídku.</p> <p>Režim nabídky:</p> <ul style="list-style-type: none"> ♦ Stisknutí: Slouží k potvrzení nebo nastavení parametrů. ♦ Podržení: Uložení a ukončení nabídky.
	<p>Zoom</p>	<p>Režim bez nabídky:</p> <ul style="list-style-type: none"> ♦ Stisknutí: Přepnutí digitálního zoomu. ♦ Podržení: Slouží k zapnutí/vypnutí funkce PIP („Picture-in-Picture“, obraz v obraze). <p>Režim nabídky: Stisknutím tlačítka se posunete dolů.</p>

4. Vložení baterií

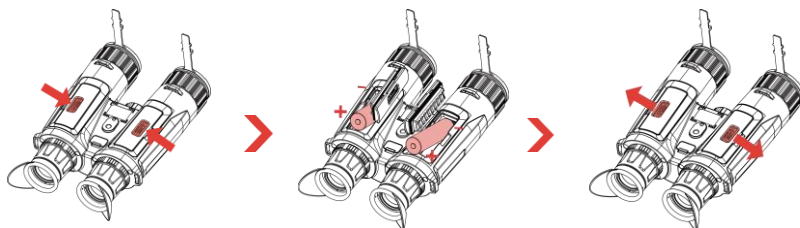

Kroky:

1. Posunutím odjistěte a otevřete kryt prostoru pro baterie.
2. Vložte baterie do prostoru pro baterie podle značek kladného a záporného pólu.
3. Zavřete kryt prostoru pro baterie a zamkněte jej posunutím.

☰ Poznámka

- ♦ Před prvním použitím nabíjejte zařízení po dobu více 5 hodin.
- ♦ Pokud zařízení nebudete delší dobu používat, vyjměte z něj baterii.
- ♦ Typ externí dobíjecí baterie je 18650 a velikost baterie by měla být 19 mm × 70 mm. Jmenovité napětí je 3,6 V stejn. a kapacita baterie je 3 200 mAh.
- ♦ Pokud dojde ke znečištění přihrádky na baterii, otřete závit pomocí čistého hadříku, aby byla zajištěna lepší vodivost.

5. Montáž popruhu na krk

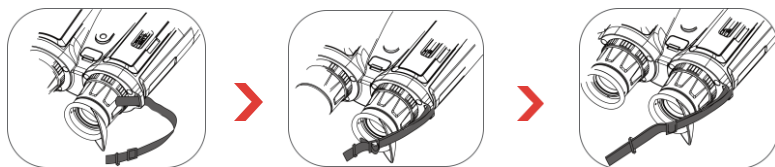

Kroky:

1. Protáhněte jeden konec popruhu na krk skrz upevňovací bod popruhu na krk.
2. Protáhněte popruh na krk skrz sponu popruhu a popruh utáhněte, viz obrázek.
3. Protáhněte popruh na krk skrz držák popruhu.
4. Pro dokončení montáže zopakujte výše uvedené kroky a podle potřeby upravte délku popruhu na krk.

6. Montáž adaptéru na stativ

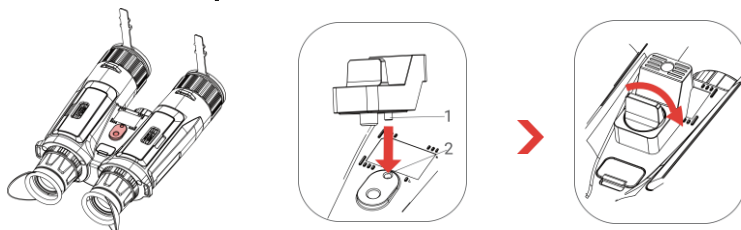

Kroky:

1. Vložte výčnělek umístění (1) do bodu umístění (2).
2. Otočením adaptéru na stativ ve směru hodinových ručiček připevněte adaptér na stativ.

7. Nabíjení zařízení

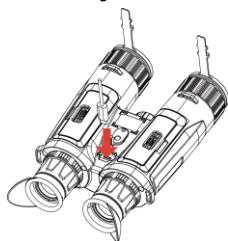

Kroky:

1. Zvedněte kryt konektoru typu C.
2. Pomocí kabelu typu C propojte zařízení a napájecí adaptér a nabíjete zařízení.

☰ Poznámka

- ♦ Teplota při nabíjení by měla být v rozsahu 0 °C až 45 °C.
- ♦ Zařízení nabíjete po vložení baterie do prostoru pro baterii v zařízení.
- ♦ K nabíjení baterií můžete použít nabíječku baterií.

8. Připojení aplikace



- ♦ Upgrade firmwaru
- ♦ Procházet a stáhnout
- ♦ Vzdálené ovládání
- ♦ Náhled
- ♦ HIKMICRO Academy
- ♦ Online servis

Kroky:

1. Chcete-li stáhnout a nainstalovat aplikaci, naskenujte kód QR.
2. Výběrem  v nabídce zařízení povolíte hotspot.
3. Zapněte síť WLAN telefonu a připojte se k hotspotu zařízení.
 - ♦ Název hotspotu: HIKMICRO_Sériové číslo
 - ♦ Heslo hotspotu: sériové číslo
4. Otevřete aplikaci a připojte telefon k zařízení. Na telefonu si můžete zobrazit rozhraní zařízení.

9. Další operace

Návod k obsluze s dalšími operacemi získáte naskenováním kódu QR níže.



1. Úvod

Séria HIKMICRO HABROK 4K je výkonný a inovatívny digitálny a termovízny ďalekohľad určený najmä na denné použitie. Tento univerzálny ďalekohľad sa dá použiť najmä pri lesnom a poľnom love, pozorovaní vtákov, hľadaní zvierat, dobrodružstve a záchrane v rôznych poveternostných podmienkach.

- 12 µm tepelný detektor na rýchle skenovanie a vyhľadávanie.
- Pokročilý digitálny detektor 4K s objektívom 5,5x až 22x @60 mm pre vynikajúcu schopnosť rozpoznať detaily v skutočných živých farbách.
- Presný zabudovaný laserový diaľkomer schopný merať vzdialenosť až do 1000 m.

2. Obsah balenia

Zariadenie (× 1), batéria (× 4), popruh na krk (× 1), adaptér na statív (× 1), nabíjačka batérií (× 1), kábel typu C (× 1), utierka neuvolňujúca vlákna (× 1), a stručný návod na použitie (× 1).

3. Vzhľad

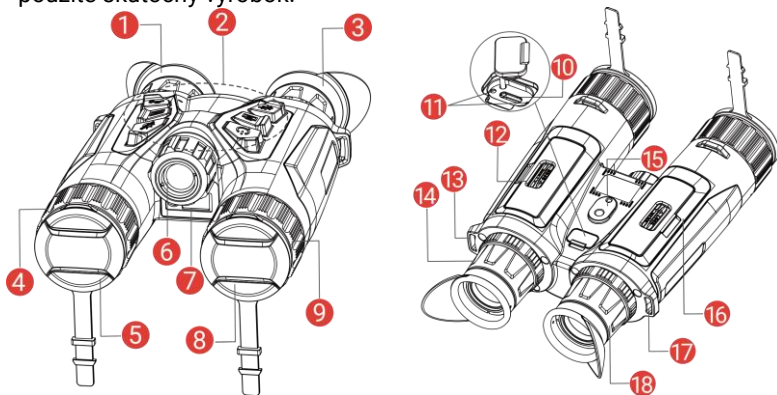

Vonkajší vzhľad sa pri rôznych modeloch môže líšiť. Na referenčné účely použite skutočný výrobok.





1 a 3	Okulár	Diel umiestnený najbližšie k oku, aby bolo možné zobraziť cieľ. Upravte vzdialenosť medzi zrenicami posunutím okulárov ďalej od seba alebo bližšie k sebe.
2	Tlačidlá	Nastavenie funkcií a parametrov.
4 a 9	Zaostrovací krúžok	Úprava zaostrenia, aby ste získali jasné ciele.
5	Termografický objektív	Na termálne zobrazovanie.

6	Infračervené svetlo	Pomáha pri jasnom zobrazení cieľa v tmavom prostredí.
7	Laserový diaľkomer	Meria vzdialenosť k cieľu pomocou lasera.
8	Digitálny objektív	Na digitálne spracovanie obrazu.
10	Rozhranie Type-C	Pripojenie zariadenia k napájaniu alebo na prenos údajov pomocou kábla typu C.
11	Indikátor stavu nabíjania	Signalizuje stav nabitia zariadenia. <ul style="list-style-type: none"> ♦ Blikajúca červená a zelená: Vyskytla sa chyba. ♦ Neprerušovaná červená: Prebieha nabíjanie. ♦ Neprerušovaná zelená: Plne nabité.
12 a 16	Priehradka na batérie	Na držanie batérie.
13 a 17	Bod na pripojenie popruhu na krk	Slúži na upevnenie popruhu na krk.
14 a 18	Krúžok na nastavenie dioptrií	Upravuje dioptrické nastavenie.
15	Bod na upevnenie trojnožky	Slúži na upevnenie trojnožkového statívu.

Tlačidlo popisu

	Napájanie	<ul style="list-style-type: none"> ♦ Stlačenie: Pohotovostný režim/spustenie zariadenia. ♦ Podržanie: Zapnutie/vypnutie napájania. <p><i>* Indikátor napájania svieti neprerušovanou červenou, keď je zariadenie zapnuté.</i></p>
	Snímanie	<ul style="list-style-type: none"> ♦ Stlačenie: Zachytenie snímok. ♦ Podržanie: Spustenie/zastavenie zaznamenávania videí.
	Meranie	<ul style="list-style-type: none"> ♦ Stlačenie: Zapnutie merania vzdialenosti laserom. ♦ Stlačte dvakrát: Vypína meranie vzdialenosti laserom. ♦ Podržanie: Oprava nerovnomernosti zobrazenia (FFC).

	Režim	Režim mimo ponuky: <ul style="list-style-type: none">♦ Stlačenie: Prepínanie paliet.♦ Podržanie: Prepínanie denného/nočného/automatického režimu. Režim ponuky: Stlačením sa presuniete nahor.
	Ponuka	Režim mimo ponuky: Stlačením vstúpíte do ponuky. Režim ponuky: <ul style="list-style-type: none">♦ Stlačenie: Potvrdenie/nastavenie parametrov.♦ Podržanie: Uloženie a ukončenie ponuky.
	Priblíženie	Režim mimo ponuky: <ul style="list-style-type: none">♦ Stlačenie: Prepnutie digitálneho priblíženia.♦ Podržanie: Zapnutie/vypnutie obrazu v obraze. Režim ponuky: Stlačením sa presuniete nadol.

4. Postup vloženia batérie

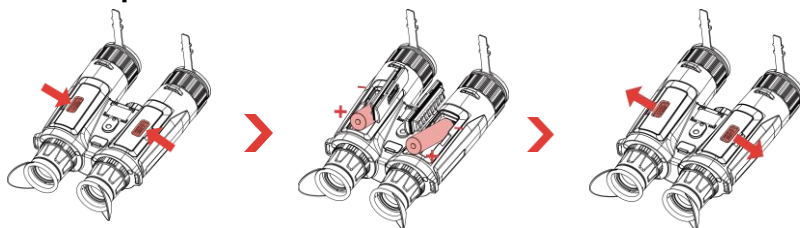

Postup:

1. Posunutím odomknite a otvorte kryt priehradky na batérie.
2. Vložte batérie do priestoru na batérie podľa označenia kladnej a zápornej polarity.
3. Zatvorte kryt priehradky na batérie a posunutím ho zamknite.

☰ Poznámka

- ♦ Pred prvým použitím nabíjajte zariadenie viac ako 5 hodín.
- ♦ Ak sa zariadenie dlhšiu dobu nepoužíva, vyberte z neho batériu.
- ♦ Typ externej nabíjateľnej batérie je 18650 a veľkosť batérie musí byť 19 mm × 70 mm. Menovité napätie je 3,6 V jednosmerný prúd a kapacita batérie je 3 200 mAh.
- ♦ Ak sa kryt priehradky na batérie znečistí, na zabezpečenie lepšej vodivosti použite čistú handričku na utretie vlákna.

5. Upevnenie popruhu na krk

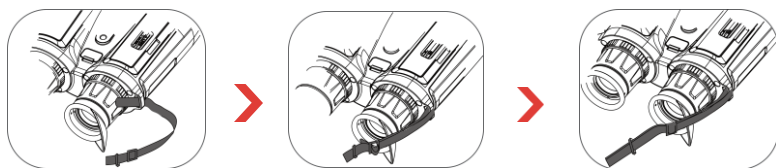

Postup:

1. Prevlečte jeden koniec popruhu na krk cez dva body na pripojenie popruhu na krk.
2. Prevlečte popruh na krk cez sponu na popruhu a dotiahnite popruh na krk podľa ilustrácie na obrázku.
3. Prevlečte popruh na krk cez držiak popruhu.
4. Zopakujte vyššie uvedené kroky na dokončenie montáže a podľa potreby upravte dĺžku popruhu na krk.

6. Pripevnenie adaptéra na trojnožku

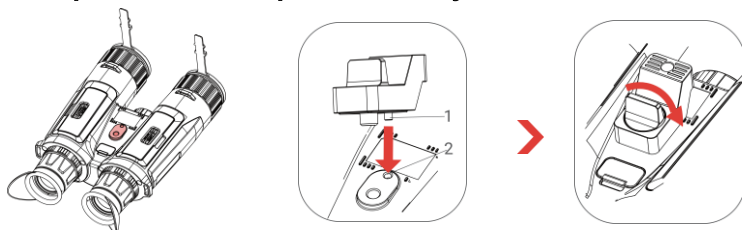

Postup:

1. Vložte kolík umiestnenia (1) do bodu umiestnenia (2).
2. Pripevnite adaptér statívu otáčaním skrutky adaptéra statívu v smere hodinových ručičiek.

7. Nabíjanie zariadenia

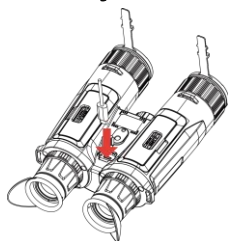

Postup:

1. Zdvihnite kryt rozhrania typu C.
2. Na napájanie zariadenia prepojte zariadenie a napájací adaptér pomocou kábla typu C.

☰ Poznámka

- ♦ Teplota nabíjania by mala byť od 0 °C až 45 °C (od 32 °F až 113 °F).
- ♦ Nabíte zariadenie po vložení batérie do priehradky na batérie v zariadení.
- ♦ Na nabíjanie batérie môžete použiť nabíjačku batérie.

8. Pripojenie aplikácie



- ♦ Inovácia firmvéru
- ♦ Prezerateľ a stiahnuť
- ♦ Diaľkový ovládač
- ♦ Náhľad
- ♦ HIKMICRO Academy
- ♦ Online služba

Postup:

1. Naskenovaním QR kódu prevezmite aplikáciu a nainštalujte ju.
2. Výberom možnosti  v ponuke zariadenie povolíte hotspot.
3. Zapnite vo svojom telefóne rozhranie WLAN a pripojte sa k hotspotu zariadenia.
 - ♦ Názov prístupového bodu: HIKMICRO_sériové č.
 - ♦ Heslo prístupového bodu: Sériové č.
4. Spustíte túto aplikáciu a pripojte svoj telefón k zariadeniu. V telefóne sa zobrazí rozhranie zariadenia.

9. Ďalšie operácie

Naskenujte kód QR, aby ste získali používateľskú príručku s ďalšími informáciami.



1. Wprowadzenie

Seria HIKMICRO HABROK 4K to potężne i innowacyjne lornetki cyfrowe i termowizyjne zaprojektowane specjalnie do użytku dziennego. Ta wszechstronna lornetka jest przeznaczona do użytku przede wszystkim podczas polowania w lesie lub na polach, obserwacji ptaków, poszukiwania zwierząt, podróży i akcji ratowniczych.

- Detektor termiczny 12 μm do szybkiego skanowania i wyszukiwania.
- Zaawansowany detektor cyfrowy 4K z obiektywem 5,5x do 22x, @60 mm, zapewnia doskonałą zdolność rozpoznawania szczegółów w żywych kolorach.
- Precyzyjny wbudowany dalmierz laserowy umożliwiający pomiar odległości do 1000 m.

2. Zawartość pakietu z produktem

urządzenie (1 szt.), bateria (4 szt.), pasek na szyję (1 szt.), adapter statywu (1 szt.), ładowarka baterii (1 szt.), przewód typ C (1 szt.), niepyląca ściereczka (1 szt.) i Skrócony podręcznik użytkownika (1 szt.).

3. Wygląd urządzenia

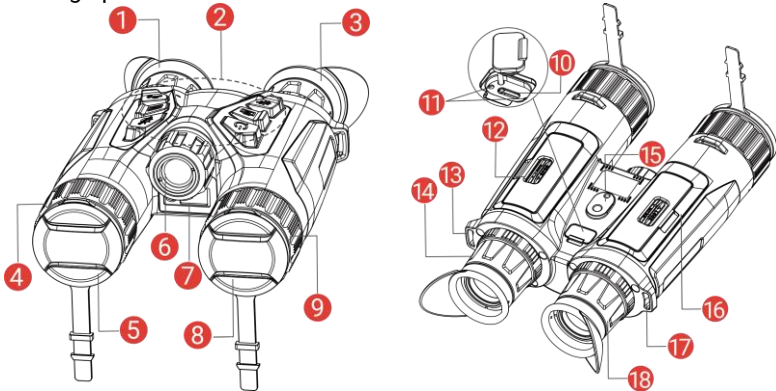

Wygląd urządzenia jest zależny od modelu. Skorzystaj z dokumentacji danego produktu.







1 i 3	Okular	pierwszy element urządzenia po stronie użytkownika ułatwiający obserwację celu. Można dostosować odległość okularów zgodnie z rozstawem źrenic użytkownika.
2	Przyciski	konfigurowanie funkcji i ustawień.
4 i 9	Pierścień regulacji ostrości	regulacja ostrości obrazu celów.
5	Obiektyw termowizyjny	obrazowanie termowizyjne.

6	Promiennik podczerwieni	Zapewnia lepszą widoczność przy słabym oświetleniu w otoczeniu.
7	Dalmierz laserowy	laserowy pomiar odległości celów.
8	Obiektyw cyfrowy	Do wykonywania cyfrowych zdjęć.
10	Złącze Type-C	podłączanie do urządzenia zasilacza lub przewodu Type-C w celu przesyłania danych.
11	Wskaźnik stanu ładowania	<p>sygnalizowanie stanu ładowania baterii urządzenia.</p> <ul style="list-style-type: none"> ♦ Miga (czerwony i zielony): wystąpił błąd ♦ Włączony (czerwony): ładowanie. ♦ Włączony (zielony): pełne naładowanie.
12 i 16	Zasobnik na baterię	Instalowanie baterii
13 i 17	Zaczep paska na szyję	mocowanie paska na szyję.
14 i 18	Pierścień regulacji dioptryjnej	regulacja dioptryjna.
15	Złącze statywu	Mocowanie statywu.

Opis przycisków

	Zasilanie	<ul style="list-style-type: none"> ♦ Naciśnięcie: tryb gotowości / uaktywnianie urządzenia. ♦ Naciśnięcie i przytrzymanie: włączanie/wyłączanie zasilania. <p><i>* Czerwony wskaźnik zasilania jest włączony, gdy zasilanie urządzenia jest włączone.</i></p>
	Zdjęcia	<ul style="list-style-type: none"> ♦ Naciśnięcie: wykonywanie zdjęć. ♦ Naciśnięcie i przytrzymanie: rozpoczynanie/zatrzymywanie nagrywania wideo.

	Pomiar	<ul style="list-style-type: none"> ♦ Naciśnięcie: wyłączenie dalmierza laserowego. ♦ Dwukrotnie naciśnij: wyłączenie laserowego pomiaru odległości. ♦ Naciśnięcie i przytrzymanie: korekcja niejednorodności ekranu (FFC).
	Tryb	<p>Tryb bez menu:</p> <ul style="list-style-type: none"> ♦ Naciśnięcie: przełączanie palet. ♦ Naciśnięcie i przytrzymanie: przełącznik trybu automatycznie / dzień / noc. <p>Tryb menu: naciśnij, aby przenieść w górę.</p>
	Menu	<p>Tryb bez menu: naciśnij, aby wyświetlić menu.</p> <p>Tryb menu:</p> <ul style="list-style-type: none"> ♦ Naciśnięcie: potwierdzanie/konfigurowanie ustawień. ♦ Naciśnięcie i przytrzymanie: zapisywanie ustawień i zamykanie menu
	Powiększenie	<p>Tryb bez menu:</p> <ul style="list-style-type: none"> ♦ Naciśnięcie: przełączanie powiększenia cyfrowego. ♦ Naciśnięcie i przytrzymanie: włączanie/wyłączenie obrazu w obrazie (PIP) <p>Tryb menu: naciśnij, aby przenieść w dół.</p>

4. Instalowanie baterii

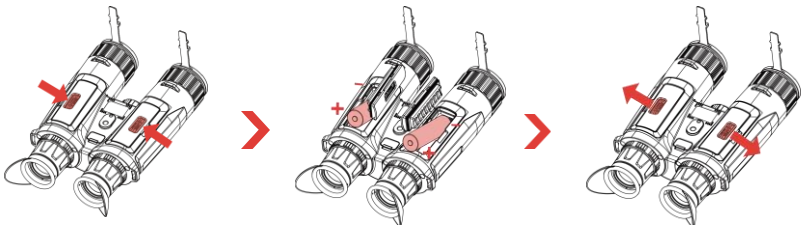

Procedura:

1. Przesuń, aby odblokować i otwórz pokrywę zasobnika na baterie.
2. Umieść baterie w zasobniku, tak aby ich bieguny były ułożone zgodnie z oznaczeniami.
3. Zamknij pokrywę zasobnika na baterie i przesuń, aby ją zablokować.

Uwaga

- ♦ Przed pierwszym użyciem urządzenia należy ładować jego baterię przez ponad pięć godzin.
- ♦ Jeżeli urządzenie nie jest używane przez dłuższy czas, należy wyjąć z niego baterię.

- Urządzenie jest zasilane przy użyciu zewnętrznej baterii typu 18650 o wymiarach 19 mm × 70 mm, napięciu znamionowym 3,6 V DC i pojemności 3200 mAh.
- Aby zapewnić lepszą przewodność, należy usuwać zanieczyszczenia z gwintu pokrywy zasobnika na baterie czystą ściereczką.

5. Mocowanie paska na szyję

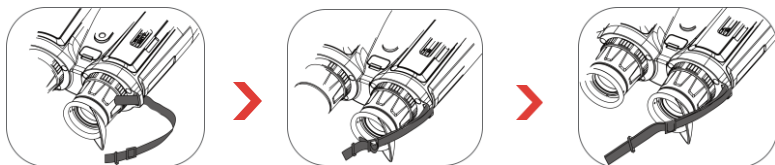

Procedura:

1. Przełóż zakończenie paska na szyję przez odpowiedni zaczep.
2. Przełóż pasek na szyję przez klamrę i przymocuj go w sposób przedstawiony na rysunku.
3. Przełóż pasek na szyję przez element mocujący.
4. Powtórz powyższe kroki, aby zakończyć mocowanie, i w razie potrzeby wyreguluj długość paska na szyje.

6. Mocowanie adaptera statywu

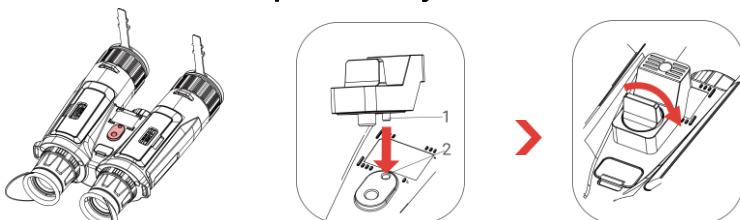

Procedura:

1. Umieść bolec pozycjonujący (1) w gnieździe (2).
2. Obróć śrubę adaptera statywu zgodnie z kierunkiem ruchu wskazówek zegara, aby go przymocować.

7. Ładowanie baterii urządzenia

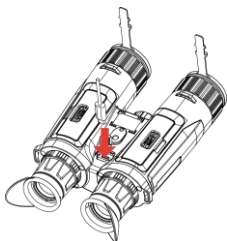

Procedura:

1. Podnieś pokrywę złącza Type-C.
2. Podłącz zasilacz do urządzenia przewodem Type-C, aby naładować baterię urządzenia.

☰ Uwaga

- ♦ Temperatura podczas ładowania powinna należeć do zakresu od 0 C do 45°C.
- ♦ Naładuj baterię po umieszczeniu jej w zasobniku w urządzeniu.
- ♦ Baterię można ładować przy użyciu ładowarki baterii.

8. Połączenie z aplikacją



- ♦ Aktualnianie oprogramowania układowego
- ♦ Przeglądanie i pobieranie
- ♦ Sterowanie zdalne
- ♦ Podgląd
- ♦ Akademia HIKMICRO
- ♦ Usługa online

Procedura:

1. Zeskanuj kod QR, aby pobrać i zainstalować aplikację.
2. Wybierz pozycję  w menu urządzenia, aby włączyć punkt dostępu.
3. Włącz funkcję WLAN telefonu, a następnie ustanów połączenie z punktem dostępu urządzenia.
 - ♦ Nazwa punktu dostępu: HIKMICRO_numer seryjny
 - ♦ Hasło punktu dostępu: numer seryjny
4. Uruchom aplikację i połącz telefon z urządzeniem. W telefonie zostanie wyświetlony interfejs urządzenia.

9. Inne procedury

Aby uzyskać więcej informacji, zeskanuj kod QR w celu pobrania podręcznika użytkownika.



1. Bevezetés

A HIKMICRO HABROK 4K sorozat egy nagy teljesítményű és innovatív digitális és termikus távcső, amelyet kifejezetten nappali használatra terveztek. Ez a multifunkcionális távcső főképp erdőben és terepen történő vadászat, madárles, állatkeresés, kirándulás és mentőakciók esetén használatos, számos időjárási körülményben.

- 12 µm-es hőérzékelő a gyors beolvasáshoz és kereséshez.
- Továbbfejlesztett, 4K-s digitális érzékelő 5,5–22-szeres, @60 mm-es lencsével a kiváló részletfelismerésért a valódi élénk színekkel.
- Pontos, beépített lézeres távolságmérő, amely akár 1000 m távolságot is képes mérni.

2. A csomag tartalma

Készülék (1 db), Akkumulátorelem (4 db), Nyakpánt (1db), Adapter háromlábú állványhoz (1 db), Akkumulátor töltő (1 db), C-típusú kábel (1 db), Pihementes törülköendő (1 db) és Gyors üzembe helyezési útmutató (1 db).

3. Külső megjelenés

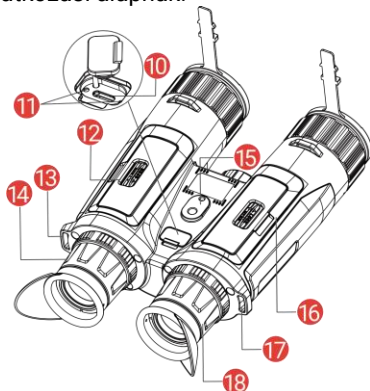
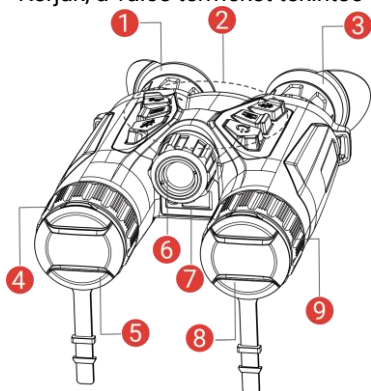

A külső megjelenés a különböző modellek függvényében változhat. Kérjük, a valós terméket tekintse vonatkozási alapnak.





1 és 3	Kereső	A célpont megtekintésére szolgáló, a szemhez legközelebb található rész. A szemlencsetávolság a két nézőke egymáshoz közelebb vagy távolabb mozgatásával állítható be.
2	Gombok	A funkciók és paraméterek beállításához.
4 és 9	Fókuszgyűrű	Itt állíthatja be a fókuszot, hogy a kép éles legyen.
5	Hőérzékelő lencse	Hőképalkotáshoz.

6	Infravörös fény	Tisztán láthatóvá teszi a céltárgyat sötét környezetben.
7	Lézeres távolságmérő	A céltávolság lézeres bemérésére szolgál.
8	Digitális lencse	Digitális képalkotáshoz.
10	C-típusú csatlakozó	Áramforráshoz való csatlakozás vagy adatátvitel C-típusú kábellel.
11	Töltésjelző	A készülék töltési állapotát mutatja. <ul style="list-style-type: none"> ♦ Villogó vörös és zöld: Hiba történt. ♦ Folyamatos piros: Töltés folyamatban. ♦ Folyamatos zöld: Teljesen feltöltve.
12 és 16	Akkumulátortartó rekesz	Ide helyezhető be az akkumulátor.
13 és 17	Nyakszív rögzítési pontja	Ide rögzíthető a nyakszív.
14 és 18	Dioptriaállító gyűrű	A dioptria beállítására szolgál.
15	Háromlábú állvány felszerelése	Ide rögzíthető a háromlábú állvány.

A gomb leírása

	Tápellátás	<ul style="list-style-type: none"> ♦ Nyomja le: Készenléti mód/Készülék ébresztése. ♦ Tartsa lenyomva: Be-/kikapcsoló gomb. <i>* Ha a készülék be van kapcsolva, a működésjelző folyamatosan piros fénnel világít.</i>
	Képrögzítés	<ul style="list-style-type: none"> ♦ Nyomja le: Pillanatképek rögzítése. ♦ Tartsa lenyomva: Videórögzítés indítása/leállítása.

	<p>Mérés</p>	<ul style="list-style-type: none"> ♦ Nyomja le: Lézeres távolságmérés bekapcsolása. ♦ Nyomja meg kétszer: Lézeres távolságmérés kikapcsolása. ♦ Tartsa lenyomva: A kijelző egyenlőtlenségeinek javítása (FFC).
	<p>Mód</p>	<p>Nem menüalapú üzemmód:</p> <ul style="list-style-type: none"> ♦ Nyomja le: Palettaváltás. ♦ Tartsa lenyomva: Nappali/éjszakai/automatikus mód váltása. <p>Menüalapú üzemmód: A felfele mozgatáshoz nyomja meg.</p>
	<p>Menü</p>	<p>Nem menüalapú üzemmód: Nyomja meg a gombot a menü megnyitásához.</p> <p>Menüalapú üzemmód:</p> <ul style="list-style-type: none"> ♦ Nyomja le: Paraméterek megerősítése/beállítása. ♦ Tartsa lenyomva: Mentés és kilépés a menüből.
	<p>Nagyítás</p>	<p>Nem menüalapú üzemmód:</p> <ul style="list-style-type: none"> ♦ Nyomja le: Digitális nagyításra váltás. ♦ Tartsa lenyomva: Kép a képben (PIP) funkció be-/kikapcsolása. <p>Menüalapú üzemmód: A lefele mozgatáshoz nyomja meg.</p>

4. Akkumulátor behelyezése

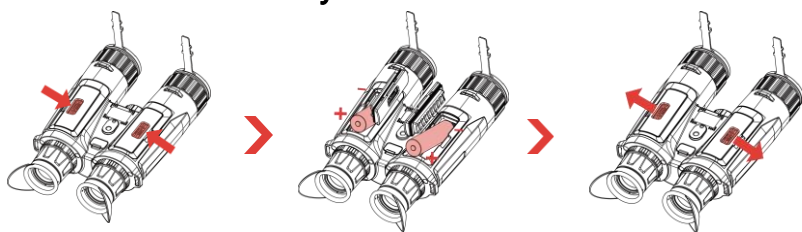

Lépések:

1. Elcsúsztatva oldja ki és nyissa fel az akkumulátortartó fedelét.
2. Helyezze akkumulátort az akkumulátortartó rekeszbe a pozitív és negatív jelzések betartásával.
3. Csukja be az elemtartó fedelét, majd csúsztatással reteszelve.

☰ Megjegyzés

- ♦ Az első használat előtt töltsa a készüléket több mint 5 órán át.
- ♦ Ha a készüléket hosszabb ideig nem használja, vegye ki az

akkumulátorokat.

- ♦ A készülék 18650-es típusú, külső, újratölthető akkumulátorral működik, amelynek mérete 19 mm × 70 mm. Az akkumulátor névleges feszültsége 3,6 V DC, a kapacitása pedig 3200 mAh.
- ♦ A megfelelő csatlakozás biztosítása érdekében, ha az akkumulátorház fedele beporosodik, egy tiszta törölkendővel törölje meg a menetét.

5. A nyakszíj rögzítése

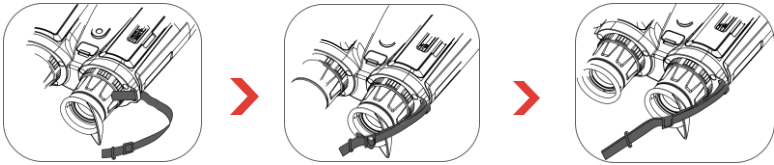

Lépések:

1. Fűzze át a nyakszíj egyik végét az egyik nyakszíjrögzítési ponton.
2. Fűzze át a nyakszíjat a csaton, és rögzítse az ábra szerint.
3. Húzza át a nyakpántot a szíjtartón.
4. Ismételje meg a fenti lépéseket a szerelés befejezéséhez, és szükség szerint állítsa be a nyakpánt hosszát.

6. Az állványadapter rögzítése

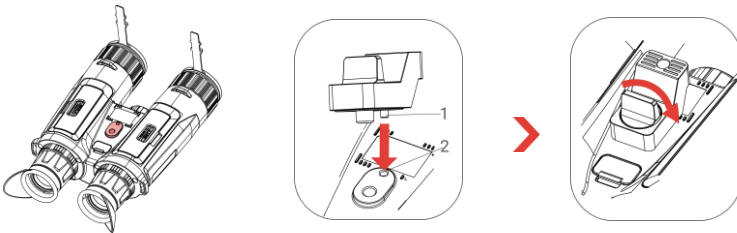

Lépések:

1. Helyezze be a rögzítőoszlopot (1) az illesztési furatba (2).
2. Rögzítse az állványadaptert, elforgatva azt az óramutató járásával megegyező irányba.

7. A készülék töltése

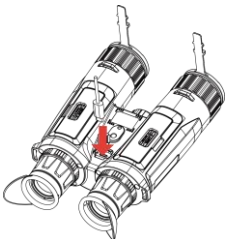

Lépések:

1. Emelje fel a C-típusú csatlakozófelület fedelét.
2. A töltéshez csatlakoztassa a készüléket az adapterhez C típusú USB-kábellel.

☰ Megjegyzés

- ♦ A töltést 0°C és 45°C, közti hőmérsékleten kell végezni.
- ♦ Kérjük, töltsse fel a készüléket, miután beszerelte az akkumulátort a készülék akkumulátorrekeszébe.
- ♦ Az akkumulátor töltéséhez akkumulátortöltő használható.

8. Alkalmazás csatlakoztatása



- ♦ Firmware frissítése
- ♦ Böngészés és letöltés
- ♦ Távvezérlő
- ♦ Előnézet
- ♦ HIKMICRO Academy
- ♦ Online szolgáltatás

Lépések:

1. Olvassa be a QR-kódot az alkalmazás letöltéséhez és telepítéséhez.
2. A hotspot bekapcsolásához válassza a  ikont a készülék menüjében.
3. Kapcsolja be a telefon WLAN funkcióját, majd csatlakozzon a készülék hotspotjához.
 - ♦ Hotspot neve: HIKMICRO_sorozatszám
 - ♦ Hotspot-jelszó: Sorozatszám
4. Nyissa meg az APP-ot, és csatlakoztassa a telefonját az eszközhöz. A telefonon megjeleníthető a készülék kezelőfelülete.

9. További műveletek

Szkennelje be az alábbi QR-kódot a további műveleteket ismertető felhasználói kézikönyv beszerzéséhez.



1. Introducere

HIKMICRO HABROK seria 4K este un binoclu digital și termic puternic și inovator, conceput special pentru utilizarea în timpul zilei. Acest binoclu multifuncțional poate fi utilizat în principal la vânătoare în pădure și câmp, pentru păsări, la căutarea animalelor, aventură etc. și pentru salvare în diferite condiții meteorologice.

- ♦ Detector termic de 12 μm pentru scanare rapidă și căutare.
- ♦ Detector digital 4K avansat, cu lentile de 5,5x până la 22x @ 60 mm pentru o capacitate excelentă de recunoaștere a detaliilor în culoarea reală.
- ♦ Telemetru precis cu laser încorporat cu capacitate de măsurare a distanței până la 1000 m.

2. Conținutul pachetului

Dispozitiv (x1), baterie (x4), curea pentru gât (x1), adaptor pentru trepied (x1), încărcător pentru baterie (x1), cablu tip C (x1), lavetă care nu lasă scame (x1) și ghid de pornire rapidă (x1).

3. Aspect

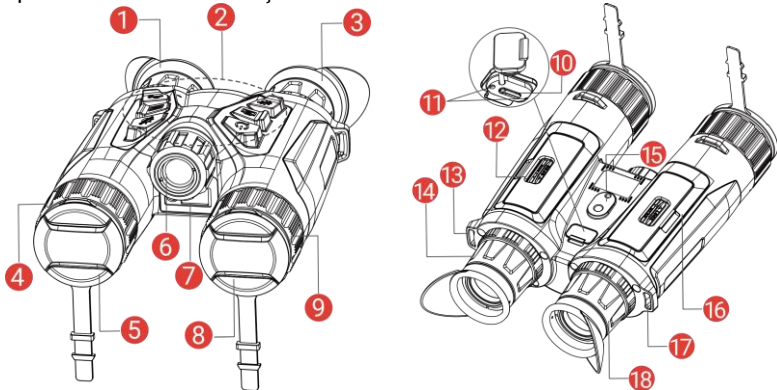

Aspectul poate varia în funcție de diferite modele. Vă rugăm să luați produsul real ca referință.





1 și 3	Ocular	Piesa plasată cel mai aproape de ochi pentru a vedea ținta. Reglați distanța interpupilară deplasând ocularele mai departe sau mai aproape unele de altele.
2	Butoane	Pentru a seta funcții și parametri.
4 și 9	Inel de focalizare	Reglează focalizarea pentru a obține ținte clare.
5	Obiectiv termic	Pentru imagini termice.

6	Lumină infra-roșu	Ajută la vizualizarea clară a țintei în medii întunecate.
7	Telemetru cu laser	Măsoară distanța până la țintă cu laserul.
8	Lentile digitale	Pentru imagistică digitală.
10	Interfață de tip C	Conectați dispozitivul la sursa de alimentare sau transmiteți datele cu un cablu de tip C.
11	Indicator stare de încărcare	Indică starea de încărcare a dispozitivului. <ul style="list-style-type: none"> ♦ Roșu și verde intermitent: A apărut o eroare. ♦ Roșu continuu: Se încarcă. ♦ Verde solid: Complet încărcat.
12 și 16	Compartiment pentru baterie	Pentru fixarea bateriei.
13 și 17	Punct de fixare a curelei de gât	Se folosește la montarea curelei de gât.
14 și 18	Inel de reglare a dioptriilor	Reglează setarea dioptrică.
15	Montare tripod	Se montează trepiedul.

Descriere buton

	Putere	<ul style="list-style-type: none"> ♦ Apăsați: Mod de așteptare/Trezire dispozitiv. ♦ Menținere apăsat: Pornire/Oprire. <p><i>* Indicatorul de putere rămâne roșu solid atunci când dispozitivul este pornit.</i></p>
	Capturare	<ul style="list-style-type: none"> ♦ Apăsați: Capturează instantanee. ♦ Menținere apăsat: Pornire/Oprire înregistrare video.
	Măsurare	<ul style="list-style-type: none"> ♦ Apăsați: Porniți măsurarea distanței cu laserul. ♦ Dublă apăsare: Opriți măsurarea distanței cu laserul. ♦ Menținere apăsat: Corectarea neuniformității afișajului (FFC).

	<p>Mod</p>	<p>Mod Non-meniu:</p> <ul style="list-style-type: none"> ♦ Apăsăți: Comută paletete. ♦ Menținere apăsat: Comută între modurile zi/noapte/auto. <p>Mod meniu: Apăsăți pentru deplasare în sus.</p>
	<p>Meniu</p>	<p>Mod Non-meniu: Apăsăți pentru a accesa meniul.</p> <p>Mod meniu:</p> <ul style="list-style-type: none"> ♦ Apăsăți: Confirmare/setare parametri. ♦ Menținere apăsat: Salvați și ieșiți din meniu.
	<p>Zoom</p>	<p>Mod Non-meniu:</p> <ul style="list-style-type: none"> ♦ Apăsăți: Comutare panoramare digitală. ♦ Mențineți apăsat: Pornire/oprire PIP (Picture-in-Picture). <p>Mod meniu: Apăsăți pentru deplasare în jos.</p>

4. Instalarea bateriei

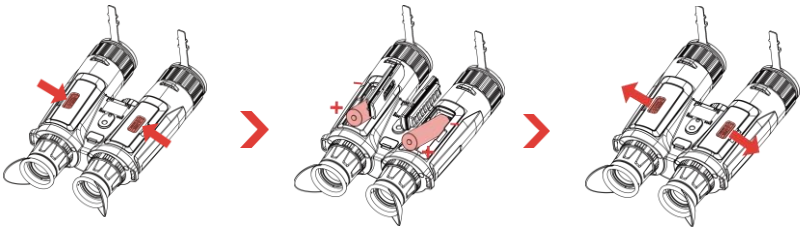

Pași:

1. Glisați pentru a debloca și deschideți capacul compartimentului bateriei.
2. Introduceți bateriile în compartimentul pentru baterii după cum indică semnele pozitive și negative.
3. Închideți capacul compartimentului bateriei și glisați pentru îl bloca.

Notă

- ♦ Încărcați dispozitivul timp de peste 5 ore înainte de prima utilizare.
- ♦ Scoateți bateria dacă dispozitivul nu este utilizat pentru o lungă perioadă de timp.
- ♦ Tipul bateriei reîncărcabile este 18650, iar dimensiunea bateriei trebuie să fie de 19 mm × 70 mm. Tensiunea nominală este 3,6 V c.c. și capacitatea bateriei este 3200 mAh.
- ♦ Pentru a asigura o conductivitate mai bună, dacă capacul compartimentului bateriei se murdărește, utilizați o cârpă curată pentru a șterge firul.

5. Montați cureaua de gât

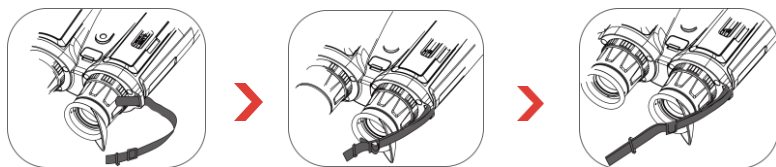

Pași:

1. Treceți un capăt al curelei de gât printr-un punct de fixare a curelei.
2. Treceți cureaua de gât prin cataramă și fixați cureaua precum în imagine.
3. Treceți cureaua pentru gât prin suportul curelei.
4. Repetați pașii de mai sus pentru a termina montarea și ajustați lungimea curelei pentru gât după cum este necesar.

6. Montați adaptorul de tripod

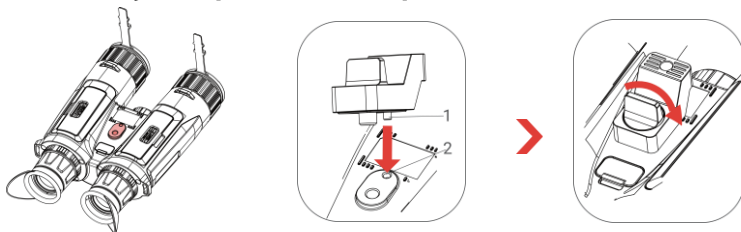

Pași:

1. Introduceți coloana de locație (1) în punctul de locație (2).
2. Rotiți șurubul adaptorului pentru tripod spre dreapta pentru a fixa adaptorul.

7. Dispozitiv de încărcare

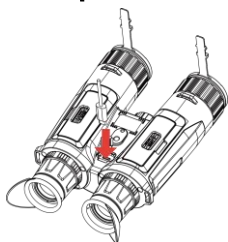

Pași:

1. Ridicați capacul interfeței de tip C.
2. Conectați dispozitivul și adaptorul de alimentare cu un cablu de tip C pentru a încărca dispozitivul.

Notă

- ♦ Temperatura de încărcare trebuie să fie între 0 °C și 45 °C (32 °F și 113 °F).
- ♦ Încărcați dispozitivul după ce bateria este instalată în compartimentul pentru baterii al dispozitivului.
- ♦ Puteți utiliza încărcătorul de baterii pentru a încărca bateria.

8. Conexiune aplicație



- ◆ Actualizare firmware
- ◆ Răsfoire și descărcare
- ◆ Telecomandă
- ◆ Previzualizare
- ◆ HIKMICRO Academy
- ◆ Service online

Pași:

1. Scanați codul QR pentru a descărca și instala aplicația.
2. Selectați  în meniul dispozitivului pentru a activa funcția hotspot.
3. Activați WLAN-ul telefonului dvs. și conectați-vă la hotspotul dispozitivului.
 - ◆ Denumire hotspot: HIKMICRO_Nr. de serie
 - ◆ Parola hotspot: Nr. de serie
4. Deschideți aplicația și conectați telefonul la dispozitiv. Puteți vizualiza interfața dispozitivului pe telefon.

9. Mai multe operațiuni

Scanați codul QR de mai jos pentru a obține manualul de utilizare pentru mai multe operațiuni.



1. Въведение

Серията НIKMICRO НАВРОК 4К е мощен и иновативен дигитален и термичен бинокъл, проектиран специално за дневна употреба. Този бинокъл "всичко в едно" може да се прилага главно при лов в гора и поле, наблюдение на птици, търсене на животни, приключения и спасяване при различни метеорологични условия.

- ♦ 12 μm термичен детектор за бързо сканиране и търсене.
- ♦ Усъвършенстван 4К цифров детектор с 5,5х до 22х @60 mm обектив за отлична възможност за разпознаване на детайли в истински жив цвят.
- ♦ Прецизен вграден лазерен далекомер, способен да измерва разстояние до 1000 m.

2. Съдържание на пакета

Устройство (1 бр.), батерия (4 бр.), ремък за врата (1 бр.), адаптер за статив (1 бр.), зарядно за батерии (1 бр.), кабел Type-C (1 бр.), немъхеста кърпичка (1 бр.), и Кратко ръководство (1 бр.).

3. Изглед

Външният вид може да се различава в зависимост от модела. За справка вижте реалното устройство.

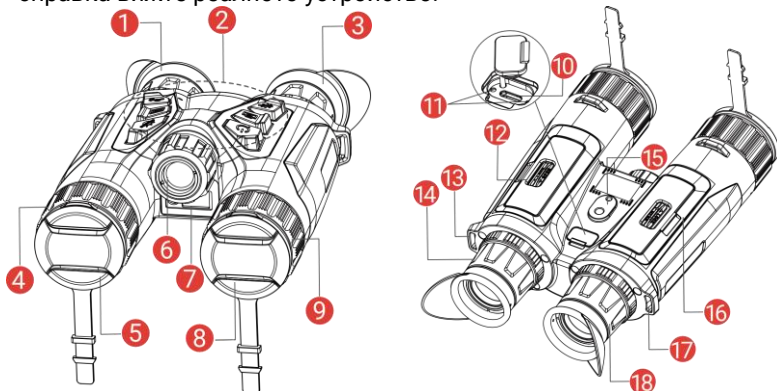





1 & 3	Окуляр	Частта, която е най-близо до окото и се използва се за наблюдение на целта. Регулирайте междузеничното разстояние, като раздалечите окулярите един от друг или като ги приближите един към друг.
2	Бутони	Използват се за задаване на функции и параметри.
4 & 9	Пръстен за фокусиране	Регулира фокуса за постигане на ясно изображение на целта.

5	Термичен обектив	За термално изображение.
6	Инфрачервена светлина	Помага за ясно виждане на целта в тъмна среда.
7	Лазерен далекомер	Измерва разстоянието до целта с помощта на лазерен лъч.
8	Цифров обектив	За цифрови изображения.
10	Интерфейс Type-C	Използва се за свързване на устройството към захранването или за предаване на данни чрез кабел Type-C.
11	Индикатор на състоянието на зареждане	Показва нивото на заряд на батерията в устройството. <ul style="list-style-type: none"> ♦ Мига в червено и зелено: Възникнала е грешка. ♦ Свети постоянно в червено: Зареждане. ♦ Свети постоянно в зелено: Батерията е напълно заредена.
12 & 16	Отделение за батерии	За поставяне на батериите.
13 & 17	Точка за закачане на ремъка за врат	За монтаж на ремъка за врата.
14 & 18	Пръстен за регулиране на диоптъра	Регулира настройката на диоптъра.
15	Гнездо за статив	За монтаж на статив.

Описание на бутона

	Захранване	<ul style="list-style-type: none"> ♦ Натискане: Режим на готовност/Събуждане на устройството. ♦ Задържане: Включване/Изключване. <p><i>* Индикаторът на захранването свети постоянно в червено, когато устройството е включено.</i></p>
---	-------------------	---

	Заснемане	<ul style="list-style-type: none">♦ Натискане: Заснема моментни снимки.♦ Задържане: Стартиране/Спиране на запис на видео.
	Измерване	<ul style="list-style-type: none">♦ Натискане: Включване на лазерен далекомер.♦ Натиснете два пъти: Изключване на лазерен далекомер.♦ Задържане: Коригиране на несъответствията на дисплея (FFC).
	Режим	<p>Извън менюто:</p> <ul style="list-style-type: none">♦ Натискане: Превключване на палитри.♦ Задържане: Превключване на дневен/нощен/автоматичен режим. <p>В менюто: Натискане за придвижване нагоре.</p>
	Меню	<p>Извън менюто: Натиснете, за да отворите менюто.</p> <p>В менюто:</p> <ul style="list-style-type: none">♦ Натискане: Потвърждаване/Задаване на параметри.♦ Задържане: Запазване и изход от менюто.
	Мащаб	<p>Извън менюто:</p> <ul style="list-style-type: none">♦ Натискане: Превключване на цифрово увеличение.♦ Задържане: Включване/Изключване на PIP (Картина в картина). <p>В менюто: Натискане за придвижване надолу.</p>

4. Поставяне на батерията

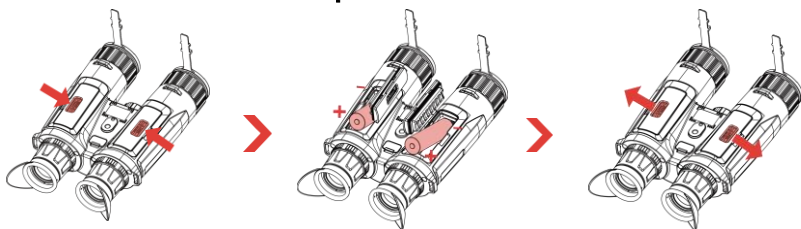

Стъпки:

1. Плъзнете, за да отключите и отворете капака на отделениято за батерии.
2. Поставете батерии в отделениято за батериите, като спазвате обозначенията за положителен и отрицателен полус.

3. Затворете капака на отделението за батерии и го плъзнете, за да заключете.

☰ Забележка

- Преди първата употреба заредете устройството минимум 5 часа.
- Извадете батерията, ако устройството не се използва дълго време.
- Външната акумулаторна батерия е тип 18650. Размерът на батерията е 19 mm × 70 mm. Номиналното напрежение е 3,6 VDC, а капацитетът е 3200 mAh.
- С цел по-добра проводимост, ако капакът на отделението за батерии се замърси, използвайте чиста кърпа, за да избършете резбата му.

5. Монтиране на ремъка за врат

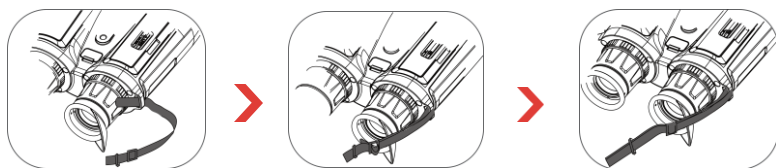
**Стъпки:**

1. Прекарайте единия край на ремъка през точката за закачане на ремъка за врат.
2. Прекарайте ремъка за врат през катарамата и го затегнете, както е показано на снимката.
3. Прокарайте ремъка през придържащата скоба.
4. Повторете горните стъпки, за да завършите монтажа, и регулирайте дължината на лентата за врат, ако е необходимо.

6. Монтиране на адаптер за статив

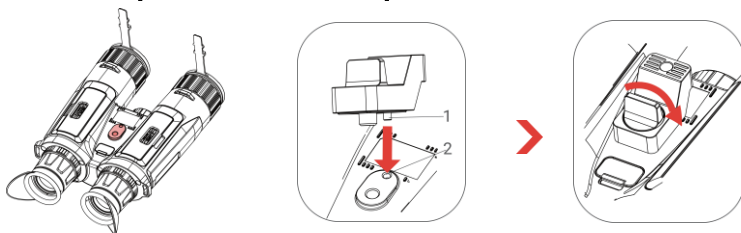
**Стъпки:**

1. Поставете щифта за позициониране (1) в отвора за позициониране (2).
2. Завъртете винта на адаптера за статив по часовниковата стрелка, за да фиксирате адаптера.

7. Зареждане на устройството

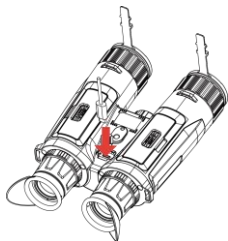

Стъпки:

1. Повдигнете капака на интерфейса Type-C.
2. Свържете устройството и захранващия адаптер с кабел Type-C, за да заредите устройството.

Забележка

- ♦ Температурата на околната среда при зареждане трябва да бъде от 0°C до 45°C (от 32°F до 113°F).
- ♦ Заредете устройството, след като поставите батерията в отделението за батерии на устройството.
- ♦ Можете да използвате зарядно устройство, за да заредите батерията.

8. Свързване с приложения



- ♦ Надграждане на фърмуера
- ♦ Търсене и изтегляне
- ♦ Дистанционно управление
- ♦ Предварителен преглед
- ♦ NIKMICRO Academy
- ♦ Онлайн обслужване

Стъпки:

1. Сканирайте QR кода, за да изтеглите и да инсталирате приложението.
2. Изберете  в менюто на устройството, за да активирате точка за достъп.
3. Включете WLAN на Вашия телефон и се свържете към точката за достъп на устройството.
 - ♦ Име на точка за достъп: NIKMICRO_Сериен номер
 - ♦ Парола за точка за достъп: Сериен номер
4. Отворете приложението и свържете телефона си с устройството. Можете да виждате интерфейса на устройството на екрана на телефона.

9. Още операции

Сканирайте QR кода по-долу, за да изтеглите ръководството за употреба, в което са описани останалите операции.



1. Inleiding

De HIKMICRO HABROK 4K-serie is een krachtige en innovatieve digitale en thermale verrekijker die speciaal is ontworpen voor gebruik overdag. Deze alles-in-éénverrekijker kan voornamelijk worden toegepast bij de jacht in het bos en veld, het spotten van vogels, het zoeken van dieren, avonturieren en reddingsacties in verschillende weersomstandigheden.

- 12 µm thermale detector om snel te scannen en te zoeken.
- Geavanceerde digitale 4K-detector met een lens van 5,5x tot 22x @60 mm voor uitstekende detailherkenning in echte levende kleuren.
- Precieze ingebouwde laserbereikzoeker die een afstand tot 1000 m kan meten.

2. Inhoud van de verpakking

Apparaat (× 1), batterij (× 4), nekband (× 1), statiefadapter (× 1), batterijlader (× 1), type-C-kabel (× 1), pluisvrije doek (× 1) en snelstartgids (× 1).

3. Uiterlijk

Het uiterlijk kan per model variëren. Houd het eigenlijke product aan als referentie.

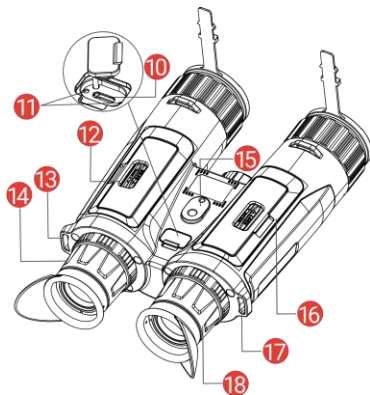
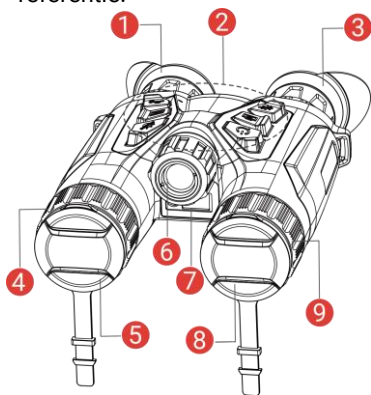



1 en 3	Oculair	Het stuk dat het dichtst bij het oog is geplaatst om het doel weer te geven. Pas de interpupillaire afstand aan door de oculairs verder of dichter bij elkaar te bewegen.
2	Knoppen	Voor het instellen van functies en parameters.
4 en 9	Focusring	Pas de focus aan om duidelijke doelen te verkrijgen.
5	Thermische lens	Voor thermische beeldvorming.

6	Infrarood licht	Helpt het doel duidelijk te zien in de donkere omgeving.
7	Laserbereikzoeker	Meet de afstand tot het doel met laser.
8	Digitale lens	Voor digitale beeldvorming.
10	Interface type C	Sluit het apparaat aan op de elektriciteit of verzend gegevens met een type-C-kabel.
11	Oplaadindicator	Geeft de oplaadstatus van het apparaat aan. <ul style="list-style-type: none"> ♦ Knippert rood en groen: Fout opgetreden. ♦ Constant rood: bezig met opladen. ♦ Constant groen: Volledig opgeladen.
12 en 16	Batterijvakje	Voor plaatsing van de batterij.
13 en 17	Bevestigingspunt nekband	Bevestig de nekband.
14 en 18	Dioptrieverstelling	Past de dioptrie-instelling aan.
15	Statiefbevestiging	Bevestigt het statief.

Toelichting van de knoppen

	Voeding	<ul style="list-style-type: none"> ♦ Druk op: Stand-bymodus/wekapparaat. ♦ Houd ingedrukt voor: Inschakelen / uitschakelen. <p><i>* De voedingsindicator blijft stabiel rood wanneer het apparaat aan is.</i></p>
	Opname maken	<ul style="list-style-type: none"> ♦ Druk op: Momentopnames vastleggen. ♦ Houd ingedrukt voor: Video-opname starten/stoppen.
	Metten	<ul style="list-style-type: none"> ♦ Druk op: Meting laserbereik inschakelen. ♦ Dubbel indrukken: Meting laserbereik uitschakelen. ♦ Houd ingedrukt voor: Corrigeren niet-uniformiteit van weergave (FFC).

	Modus	Niet-menumodus: <ul style="list-style-type: none">♦ Druk op: Paletten wisselen.♦ Houd ingedrukt voor: Schakel dag/nacht/automatische modus. Menumodus: Indrukken om omhoog te verplaatsen.
	Menu	Niet-menumodus: Druk hierop om het menu te openen. Menumodus: <ul style="list-style-type: none">♦ Druk op: Parameters bevestigen/instellen.♦ Houd ingedrukt voor: Opslaan en menu verlaten.
	Zoom	Niet-menumodus: <ul style="list-style-type: none">♦ Druk op: Digitale zoom schakelen.♦ Houd ingedrukt voor: Schakel PIP (Picture-in-Picture) in/uit. Menumodus: Indrukken om omlaag te verplaatsen.

4. Batterij plaatsen

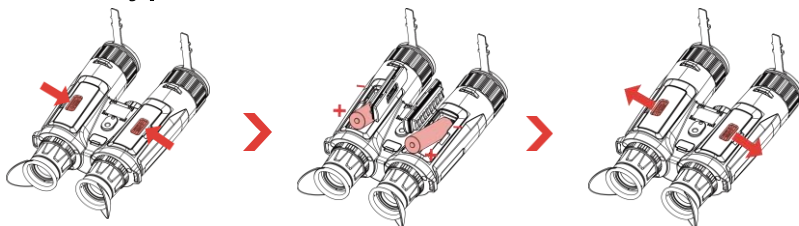

Stappen:

1. Schuif om de klep van het batterijvak te ontgrendelen en te openen.
2. Plaats batterijen in het batterijcompartiment zoals de positieve en negatieve markeringen aangeven.
3. Sluit de klep van het batterijvak en schuif om deze te vergrendelen.

Opmerking

- ♦ Laad het apparaat langer dan 5 uur op vóór het eerste gebruik.
- ♦ Verwijder de batterij als het apparaat lange tijd niet wordt gebruikt.
- ♦ De externe oplaadbare batterij is van het type 18650 en afmeting van de batterij moet 19 mm × 70 mm zijn. De nominale spanning is 3,6 VDC en de batterijcapaciteit is 3200 mAh.
- ♦ Als het batterijvakje vervuild raakt, kunt u een schone doek gebruiken om de contacten te reinigen en zo een betere geleiding te verkrijgen.

5. Nekband bevestigen

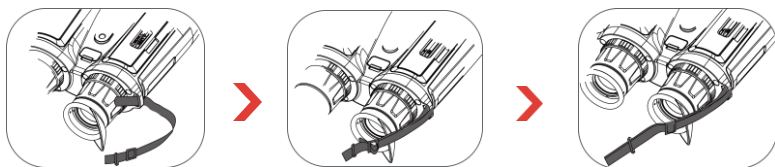

Stappen:

1. Steek het ene uiteinde van de nekband door een bevestigingspunt van de nekband.
2. Haal de nekband door de bandgesp en bevestig de nekband zoals weergegeven in de afbeelding.
3. Rijg de nekband door de bandhouder.
4. Herhaal bovenstaande stappen om de bevestiging te voltooien en pas de lengte van de nekband zo nodig aan.

6. Montagestatief adapter



Stappen:

1. Voeg de locatiekolom (1) in op het locatiepunt (2).
2. Draai de statiefadapterschroef met de klok mee om de statiefadapter te bevestigen.

7. Het apparaat opladen

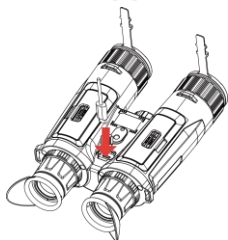

Stappen:

1. Til het lijze van de type-C-interface op.
2. Verbind het apparaat en de stroomadapter met een type-C-kabel om het apparaat op te laden.

Opmerking

- ♦ De laadtemperatuur moet 0°C tot 45°C zijn.
- ♦ Laad het apparaat op nadat de batterij in het batterijencompartiment van het apparaat is geplaatst.

- ♦ U kunt de batterijlader gebruiken om de batterij op te laden.

8. App verbinding



- ♦ Firmware-upgrade
- ♦ Bladeren en downloaden
- ♦ Afstandsbediening
- ♦ Voorbeeld
- ♦ HIKMICRO Academy
- ♦ Online service

Stappen:

1. Scan de QR-code om de app te downloaden en installeren.
2. Selecteer  in het apparaatmenu om hotspot in te schakelen.
3. Schakel WLAN in op uw telefoon en maak verbinding met de hotspot van het apparaat.
 - ♦ Hotspotnaam: HIKMICRO_serienr.
 - ♦ Hotspotwachtwoord: Serienr.
4. Open de app en verbind uw telefoon met het apparaat. U kunt de apparaatinterface weergeven op uw telefoon.

9. Meer bewerkingen

Scan de onderstaande QR-code om de gebruikershandleiding te verkrijgen voor meer bewerkingen.



1. Introduktion

HIKMICRO HABROK 4K-serien er en kraftfuld og innovativ digital og termisk kikkert, der er designet specielt til brug i dagtimerne. Denne alt-i-én-kikkert kan primært bruges til jagt i skov og mark, fuglekiggeri, eftersøgning af dyr, eventyr og redning under forskellige vejrforhold.

- 12 µm termisk detektor til hurtig scanning og søgning.
- Avanceret 4K digital detektor med 5.5x til 22x @60 mm linse for fremragende evne til at genkende detaljer i ægte levende farver.
- Præcis indbygget laserafstandsmåler, der kan måle afstande på op til 1000 m.

2. Indholdet i pakken

Enhed (× 1), batteri (× 4), halsstrop (× 1), stativadapter (× 1), batterioplader (× 1), Type-C-kabel (× 1), fnugfri klud (× 1), og startvejledning (× 1).

3. Udseende



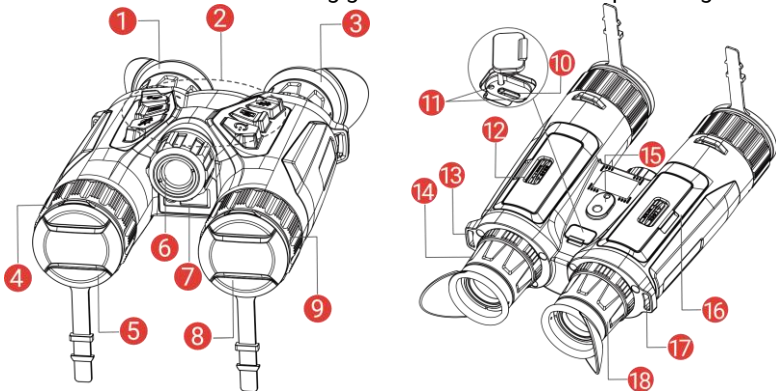

Udseendet kan variere afhængigt af model. Det faktiske produkt gælder.



1 og 3	Okular	Den del, der placeres nærmest øjet for at se målet. Justér afstanden mellem øjnene ved at flytte okularerne længere fra eller tættere på hinanden.
2	Knapper	Indstil funktioner og parametre.
4 og 9	Fokusring	Justér fokus for at indstille klart på målet.
5	Termisk objektiv	Til termisk billedbehandling.
6	Infrarødt lys	Hjælper med at se målet tydeligt i mørke omgivelser.
7	Laserafstandsmåler	Mål afstanden til målet med laser.

8	Digitalt objektiv	Til digital billedbehandling.
10	Grænseflade til Type C	Slut enheden til strømforsyningen, eller overfør data med et Type-C-kabel.
11	Kontrollampe for opladningsstatus	Angiver opladningsstatus for enheden. <ul style="list-style-type: none"> ♦ Blinker rødt og grønt: Error occurred. ♦ Lyser konstant rødt: Oplader. ♦ Konstant grøn: Fuldt opladet.
12 og 16	Batterirum	Her placeres batteriet.
13 og 17	Fastgørelsespunkt til halsstrop	Fastgør halsstroppen.
14 og 18	Ring til justering af dioptri	Til indstilling af dioptri.
15	Beslag til trebenet stativ	Til montering af stativ.

Oversigt over knapper

	Strøm	<ul style="list-style-type: none"> ♦ Tryk: Standbytilstand/væk enhed. ♦ Hold: Tænd/sluk. <p><i>* Lysdioden for strøm lyser konstant rødt, når enheden er tændt.</i></p>
	Optag billede	<ul style="list-style-type: none"> ♦ Tryk: Optag snapshots. ♦ Hold: Start/stop optagelse af video.
	Mål	<ul style="list-style-type: none"> ♦ Tryk: Slå afstandsmåling med laser til. ♦ Dobbeltryk: Slå afstandsmåling med laser fra. ♦ Hold: Korrigér forskelle på skærm (FFC).
	Tilstand	<p>Anden tilstand:</p> <ul style="list-style-type: none"> ♦ Tryk: Skift palet. ♦ Hold: Skift tilstand mellem dag/nat/automatisk. <p>Menutilstand: Tryk for at flytte op.</p>
	Menu	<p>Anden tilstand: Tryk for at åbne menuen.</p> <p>Menutilstand:</p> <ul style="list-style-type: none"> ♦ Tryk: Bekræft/indstil parametre. ♦ Hold: Gem, og afslut menuen.



Zoom

Anden tilstand:

- ♦ **Tryk:** Skift digitalt zoom.
 - ♦ **Hold:** Slå PIP til/fra (billede i billede).
- Menustilstand:** Tryk for at flytte ned.

4. Installer batteriet

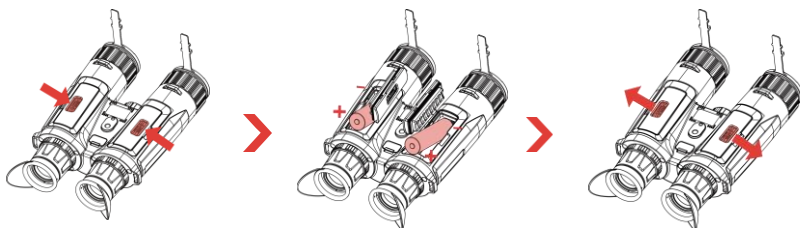

Trin:

1. Skub for at låse op og åbne dækslet til batterirummet.
2. Sæt batterierne i batterirummet i henhold til markeringerne for positiv og negativ pol.
3. Luk dækslet til batterirummet, og skub det for at låse det.

Bemærk

- ♦ Oplad enheden i mindst 5 timer inden første ibrugtagning.
- ♦ Fjern batteriet, hvis enheden ikke skal bruges i en længere periode.
- ♦ Det eksterne genopladelige batteri er af typen 18650, og batteristørrelsen skal være 19 mm × 70 mm. Den nominelle spænding er 3,6 V jævnstrøm, og batterikapaciteten er 3.200 mAh.
- ♦ Brug en ren klud til at aftørre batterikontakten, hvis batteridækslet bliver snavset. Dette sikrer bedre ledningsevne.

5. Fastgør halsstroppen

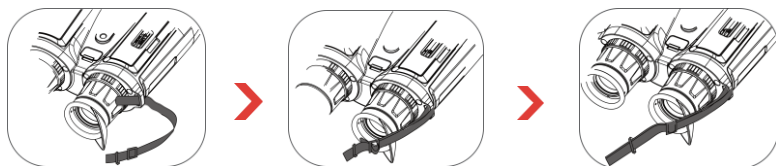

Trin:

1. Før den ene ende af halsstroppen gennem et fastgørelsespunkt til halsstrop.
2. Før halsstroppen gennem stropspændet, og spænd halsstroppen som vist i billedet.
3. Før halsstroppen gennem stropholderen.
4. Gentag ovenstående trin for at afslutte monteringen, og juster længden på halsstroppen efter behov.

6. Monter stativadapter

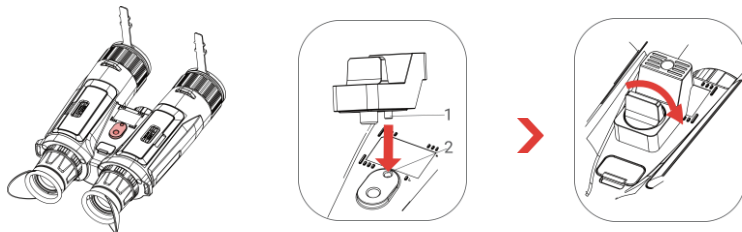

Trin:

1. Indfør placeringssøjlen (1) i placeringspunktet (2).
2. Dej skruen på stativadapteren med uret for at fastgøre stativadapteren.

7. Oplad enhed

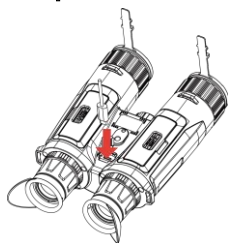

Trin:

1. Løft dækslet til Type-C-grænsefladen.
2. Tilslut enheden og strømadapteren med et Type-C-kabel for at oplade enheden.

⋮ Bemærk

- ♦ Temperaturen under opladning skal være fra 0 °C til 45 °C.
- ♦ Oplad enheden, når du har sat batteriet i batterirummet på enheden.
- ♦ Du kan oplade batteriet med batteriopladeren.

8. Forbindelse til appen



- ♦ Firmwareopgradering
- ♦ Gennemse og download
- ♦ Fjernbetjening
- ♦ Forhåndsvisning
- ♦ HIKMICRO Academy
- ♦ Onlinetjeneste

Trin:

1. Scan QR-koden for at downloade og installere appen.
2. Vælg  i enhedsmenuen for at aktivere hotspot.
3. Slå WLAN til på din telefonen, og opret forbindelse til enhedens hotspot.
 - ♦ Hotspotnavn: HIKMICRO_serienr.
 - ♦ Adgangskode til hotspot: Serienr.
4. Start appen, og opret forbindelse mellem din telefon og enheden. Du kan se enhedens skærm på din telefon.

9. Flere funktioner

Scan QR-koden nedenfor for at hente brugervejledningen med beskrivelse af flere handlinger.



1. Innledning

HIKMICRO HABROK 4K-serien er en kraftig og innovativ digital og termisk kikkert designet for å brukes på dagtid. Denne alt-i-ett kikkerten kan hovedsakelig brukes til jakt i skog og mark, fugletitting, søk etter dyr, eventyr og redningsaksjoner under forskjellige værforhold.

- 12 µm termisk detektor for rask speiding og søking.
- Avansert 4K digital detektor med 5,5x til 22x @60 mm linse for utmerket detaljgjenkjenningsevne i ekte levende farger.
- Nøyaktig innebygd laseravstandsmåler som kan måle avstander opp til 1000 m.

2. Pakkens innhold

Enhet (× 1), batteri (× 4), nakkestropp (× 1), trefotadapter (× 1), batterilader (× 1) Type-C-kabel (× 1), lofri klut (× 1) og hurtigstartguide (× 1).

3. Utseende



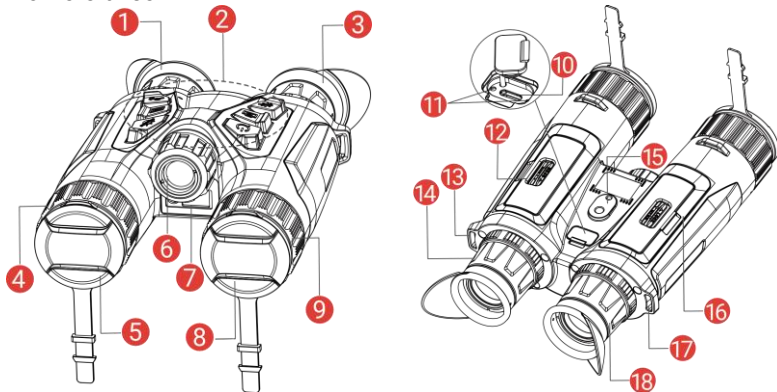

Utseendet kan variere avhengig av modellen. Se på det faktiske produktet for referanse.





1 og 3	Okular	Delen som plasseres mot øyet for å se på målet. Juster avstanden mellom pupillene ved å flytte øyestykkene nærmere eller lenger fra hverandre.
2	Knapper	For innstilling av funksjoner og parametere.
4 og 9	Fokusering	Juster fokuset for å få et tydelig bilde.
5	Termisk linse	For termiske bilder.
6	Infrarødt lys	Bidrar til å vise målet tydelig i mørke omgivelser.

7	Laseravstandsmåler	Måler avstanden til målet med laser.
8	Digitalt objektiv	For digitale bilder.
10	Type C-grensesnitt	Koble enheten til strømforsyningen eller overfør data med en type C-kabel.
11	Ladestatusindikator	Indikerer ladestatusen til enheten. <ul style="list-style-type: none"> ♦ Blinker rødt og grønt: Det har oppstått en feil. ♦ Rød – fast: Lader. ♦ Lyser grønt: Fullt ladet.
12 og 16	Batteriavdeling	For batteriet.
13 og 17	Festepunkt for nakkestropp	Sette inn nakkestroppen.
14 og 18	Dioptrijusteringsring	Justerer innstillingen for dioptri.
15	Stativfeste	Monter stativet.

Knappebeskrivelse

	Av/på	<ul style="list-style-type: none"> ♦ Trykk: Standbymodus / vekk enheten. ♦ Hold inne: Slå av/på. <p><i>* Strømindikatoren lyser rødt når enheten er på.</i></p>
	Ta bilde	<ul style="list-style-type: none"> ♦ Trykk: Ta bilder. ♦ Hold inne: Start/stopp videoopptak.
	Måler	<ul style="list-style-type: none"> ♦ Trykk: Skru på laseravstand. ♦ Dobbeltrykk: Slå av laseravstandsmåling. ♦ Hold inne: Korrigjer ujevnheter på skjermen (FFC).
	Modus	<p>Menyfri modus:</p> <ul style="list-style-type: none"> ♦ Trykk: Bytt paletter. ♦ Hold inne: Bytte mellom modusene dag/natt/auto. <p>Menymodus: Trykk for å flytte opp.</p>

	<p>Meny</p>	<p>Menyfri modus: Trykk for å gå inn i menyen.</p> <p>Menymodus:</p> <ul style="list-style-type: none"> ♦ Trykk: Bekreft/sett parametre. ♦ Hold inne: Lagre og avslutt meny.
	<p>Zoom</p>	<p>Menyfri modus:</p> <ul style="list-style-type: none"> ♦ Trykk: Bytt til digital zoom. ♦ Hold inne: Slå på/av PIP (bilde-i-bilde). <p>Menymodus: Trykk for å flytte ned.</p>

4. Sette inn batteriet

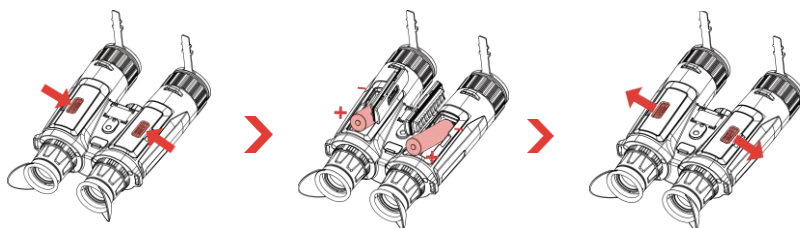

Instruksjoner:

1. Skyv for å låse opp og åpne dekselet til batterirommet.
2. Sett inn batteriene i batteriluken med pluss- og minuspolen der det indikeres.
3. Lukk dekselet til batteriluken og skyv for å låse det.

≡ Merk

- ♦ Lad enheten i minst fem timer før første gangs bruk.
- ♦ Ta ut batteriet dersom enheten ikke skal brukes på en lang stund.
- ♦ Den eksterne oppladbare batteritypen er 18650 og batteristørrelsen skal være 19 mm × 70 mm. Nominell spenning er 3,6 VDC og batterikapasiteten er 3200 mAh.
- ♦ Hvis batteridekselet blir skittent kan en ren klut brukes til å tørke av tråden for å sikre bedre ledningsevne.

5. Montere nakkestroppen



Instruksjoner:

1. Tre den ene enden av nakkestroppen gjennom et festepunkt for nakkestroppen.

2. Tre nakkestroppen gjennom spennen og fest nakkestroppen som vist på bildet.
3. Tre nakkestroppen gjennom stroppholderen.
4. Gjenta trinnene ovenfor for å fullføre monteringen, og juster lengden på nakkestroppen etter behov.

6. Montere tripodadapteren

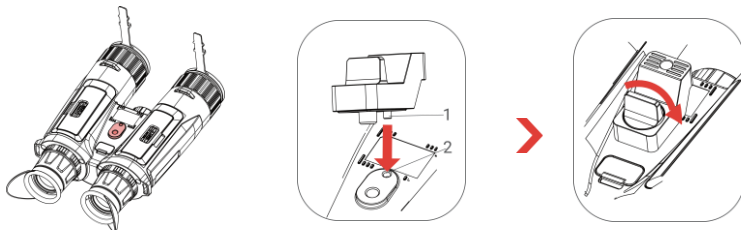

Instruksjoner:

1. Sett inn plasseringssøylen (1) i plasseringspunktet (2).
2. Vri trefotadapterens skruer med klokken for å feste trefotadapteren.

7. Lade enheten

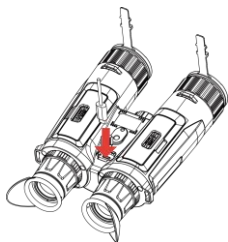

Instruksjoner:

1. Løft dekselet til Type-C-grensesnittet.
2. Koble sammen enheten og strømadapteren med en type-C-kabel for å lade enheten.

☰ Merk

- ♦ Ladetemperaturen skal være mellom 0 °C til 45 °C (32 °F til 113 °F).
- ♦ Lade enheten etter at batteriet er installert i batteriluken på enheten.
- ♦ Du kan bruke batteriladeren til å lade batteriet.

8. App-tilkobling



- ♦ Fastvareoppgradering
- ♦ Bla og last ned
- ♦ Fjernkontroll
- ♦ Forhåndsvisning
- ♦ HIKMICRO Academy
- ♦ Nettjeneste

Instruksjoner:

1. Skann QR-koden for å laste ned og installere appen.
2. Velg  i enhetens meny for å aktivere hotspot.
3. Slå på WLAN-funksjonen på telefonen og koble til enhetens hotspot.
 - ♦ Aktiveringspunktnavn: HIKMICRO_Serienr.

- ♦ Hotspot-passord: Serienr.

4. Åpne appen og koble telefonen til enheten. Du kan vise enhetens grensesnitt på telefonen din.

9. Flere operasjoner

Skann QR-koden nedenfor for å få tak i brukerhåndboken, som har mer informasjon om bruken.



1. Johdanto

HIKMICRO HABROK 4K -sarja on tehokas ja innovatiivinen digitaali- ja lämpökiikari, joka on suunniteltu erityisesti päiväkäyttöön. Tätä kattavaa kiikaria voidaan käyttää pääasiassa metsä- ja peltometsästyksessä, lintujen ja eläinten paikannuksessa, vapaa-ajan toiminnassa ja pelastustehtävissä useissa sääolosuhteissa.

- 12 µm:n lämpöilmaisin nopeaan skannaukseen ja etsintään.
- Edistyneessä 4K:n digitaali-ilmaisimessa on 5,5x – 22x @60 mm:n objektiivinen erinomaista yksityiskohtien tunnistuskykyä varten todellisissa väreissä.
- Tarkalla sisäänrakennetulla laseretäisyysmittarilla voi mitata etäisyyttä jopa 1 000 metriä.

2. Pakkauksen sisältö

Laite (× 1), akku (× 4), kaulahihna (× 1), kolmijalkasovitin (× 1), akkulaturi (× 1), Type-C-kaapeli (× 1), nukkaamaton liina (× 1) ja pika-aloitusopas (× 1).

3. Ulkonäkö

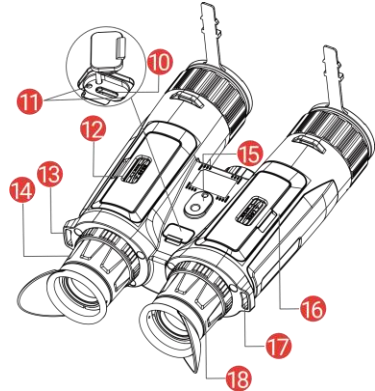
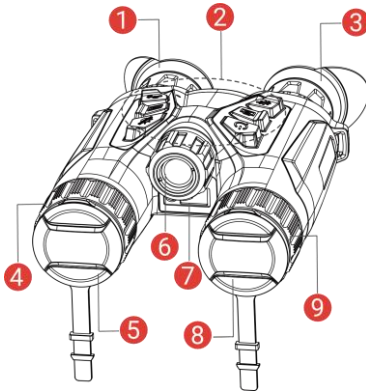

Ulkonäkö voi vaihdella mallista riippuen. Katso todellisen tuotteen mallin mukaan.





1 & 3	Okulaari	Lähimpänä silmää oleva osa kohteen katsomiseen. Säädä pupillien välistä etäisyyttä siirtämällä okulaareja kauemmas tai lähemmäs toisiaan.
2	Painikkeet	Toimintojen ja parametrien asettamiseen.
4 & 9	Tarkennusrenkas	Säädä tarkennusta nähdäksesi selkeitä kohteita.
5	Lämpölinssi	Lämpökuvantamiseen.

6	Infrapunavalo	Selkeyttää kohteen näkymistä pimeässä ympäristössä.
7	Laseretäisyysmittari	Mittaa etäisyys kohteeseen laserilla.
8	Digitaaliobjektiivi	Digikuvausta varten.
10	Type-C-liitäntä	Liitä laite virtalähteeseen tai siirrä tietoja Type-C-kaapelilla (USB-C).
11	Lataustilan merkkivalo	Ilmaisee laitteen lataustilan. <ul style="list-style-type: none"> ♦ Vilkkuva punainen ja vihreä: Tapahtui virhe. ♦ Tasaisesti palava punainen: lataa. ♦ Tasaisesti palava vihreä: täyteen ladattu.
12 & 16	Paristolokero	Akun säilyttämiseen.
13 & 17	Kaulahihnan kiinnityspiste	Kaulahihnan kiinnittämiseen.
14 & 18	Dioplerin säätörengas	Säätää diopteriasetusta.
15	Kolmijalan liitäntä	Kolmijalan kiinnittämiseen.

Painikkeiden kuvaukset

	Virta	<ul style="list-style-type: none"> ♦ Paina: Valmiustila/herätä laite. ♦ Pidä painettuna: kytke/katkaise virta. <p><i>* Virran merkkivalo palaa punaisena, kun laite on päällä.</i></p>
	Ota kuva	<ul style="list-style-type: none"> ♦ Paina: ota tilannekuva. ♦ Pidä painettuna: käynnistä/pysäytä videoiden tallennus.
	Mittaa	<ul style="list-style-type: none"> ♦ Paina: Kytke etäisyyden lasermittaus päälle. ♦ Kaksoispainallus: Kytke pois etäisyyden lasermittaus. ♦ Pidä painettuna: Korjaa näytön epäyhtenäisyys (FFC).

	Tila	<p>Ei valikkotila:</p> <ul style="list-style-type: none"> ♦ Paina: Vaihda paletit. ♦ Pidä painettuna: Vaihda päivä-/yö-/automaattitilaan. <p>Valikkotila: Siirry ylöspäin painamalla.</p>
	Valikko	<p>Ei valikkotila: Siirry alavalikkoon painamalla.</p> <p>Valikkotila:</p> <ul style="list-style-type: none"> ♦ Paina: Vahvista/asetta parametrit. ♦ Pidä painettuna: Tallenna ja poistu valikosta.
	Zoomaa	<p>Ei valikkotila:</p> <ul style="list-style-type: none"> ♦ Paina: Vaihda digitaaliseen zoomaukseen. ♦ Pidä painettuna: Kytke PIP (kuva kuvassa) päälle / pois päältä. <p>Valikkotila: Siirry alaspäin painamalla.</p>

4. Akun asettaminen

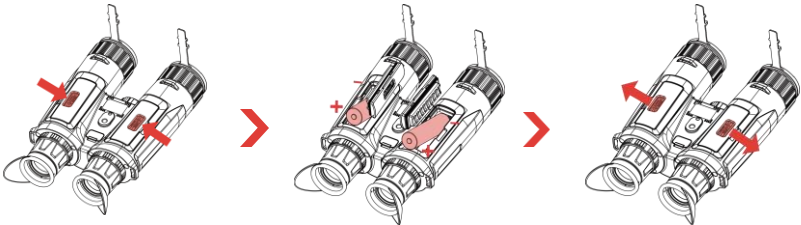

Vaiheet:

1. Avaa lukitus liu'uttamalla ja avaa akkulokeron kansi.
2. Aseta akut akkulokeroon niin, että positiivisen ja negatiivisen navan merkit ovat oikein päin.
3. Sulje akkulokeron kansi ja lukitse se liu'uttamalla.

Huomautus

- ♦ Lataa laitetta yli 5 tuntia ennen ensimmäistä käyttökertaa.
- ♦ Irrota akku, jos laitetta ei käytetä pitkään aikaan.
- ♦ Ulkoisen ladattavan akun tyyppi on 18650 ja koko 19 × 70 mm. Akun nimellisjännite on 3,6 V DC ja kapasiteetti on 3 200 mAh.
- ♦ Jos akkulokeron kansi likaantuu, pyyhi se puhtaalla liinalla, jotta johtavuus on parempi.

5. Kaulahihnan kiinnittäminen

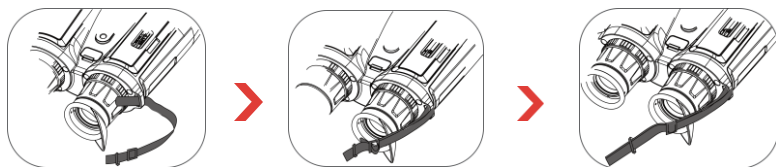

Vaiheet:

1. Pujota kaulahihnan toinen pää kaulahihnan kiinnityspisteen läpi.
2. Pujota kaulahihna hihnan soljen läpi ja kiinnitä kaulahihna kuvan mukaisesti.
3. Pujota kaulahihna hihnan pidikkeen läpi.
4. Toista edellä olevat vaiheet kiinnittämisen viimeistelemiseksi, ja säädä kaulahihnan pituutta tarvittaessa.

6. Kolmijalan sovittimen kiinnittäminen



Vaiheet:

1. Aseta tappi (1) paikkaan (2).
2. Kiinnitä kolmijalkasovitin kiertämällä sovittimen ruuvia myötäpäivään.

7. Laitteen lataaminen

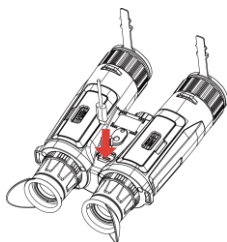

Vaiheet:

1. Nosta Type-C-liitännän kantta.
2. Yhdistä laite ja virtasovitin Type-C-kaapelilla laitteen lataamista varten.

Huomautus

- ♦ Latauslämpötilan on oltava 0–45 °C.
- ♦ Lataa laite, kun akku on asennettu laitteen akkulokeroon.
- ♦ Voit ladata akun käyttämällä akkulaturia.

8. Sovelluksen yhdistäminen



- ♦ Laiteohjelmiston päivitys
- ♦ Selaa ja lataa
- ♦ Kauko-ohjain
- ♦ Esikatsele
- ♦ HIKMICRO Academy
- ♦ Verkkopalvelu

Vaiheet:

1. Lataa ja asenna sovellus skannaamalla QR-koodi.
2. Valitse laitevalikosta  yhteyspisteen käyttöönottoa varten.
3. Kytke puhelimesi WLAN päälle ja yhdistä laitteen yhteyspisteeseen.
 - ♦ Yhteyspisteen nimi: HIKMICRO_sarjanumero.
 - ♦ Yhteyspisteen salasana: sarjanumero.
4. Avaa sovellus ja yhdistä puhelin laitteeseen. Näet laitteen liittymän puhelimesiasi.

9. Lisää toimintoja

Voit hakea käyttöoppaan skannaamalla QR-koodin alapuolelta ja lukea siitä lisää toimintokuvauksia.



1. Introduktion

HIKMICRO HABROK 4K-serien är en kraftfull och innovativ digital och termisk kikare som är särskilt utformad för användning dagtid. Denna allt-i-ett-kikare kan främst användas för jakt i skog och mark, fågelskådning, spårning av djur, äventyr och räddning i olika väderförhållanden.

- 12 µm termisk detektor för snabb skanning och sökning.
- Avancerad digital 4K-detektor med 5,5x till 22x vid 60 mm objektiv för utmärkt detaljåtergivning i äkta livfulla färger.
- Exakt inbyggd avståndsmätare för laser som kan mäta avstånd upp till 1000 m.

2. Förpackningens innehåll

Enhet (1 st.), batteri (4 st.), halsrem (1 st.), stativadapter (1 st.), batteriladdare (1 st.), kabel typ C (1 st.), dammfri trasa (1 st.) och snabbstartsguide (1 st.).

3. Utseende

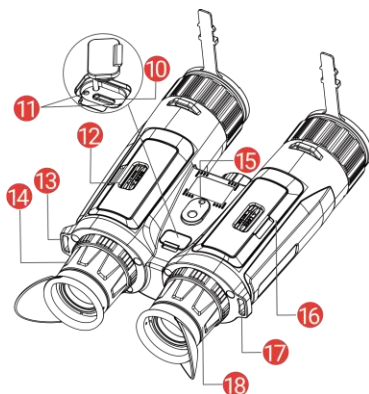
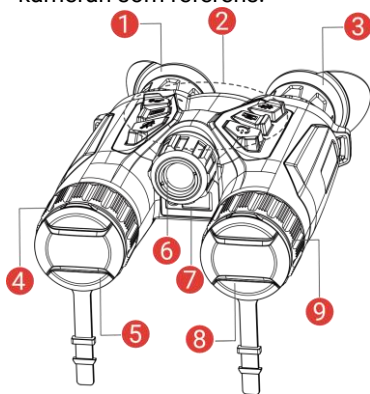

Utseendet kan variera beroende på olika modeller. Använd den faktiska kameran som referens.





1 och 3	Okular	Den del som placeras närmast ögat för att se målet. Justera pupillavståndet genom att flytta okularen närmare eller längre ifrån varandra.
2	Knappar	För att ställa in funktioner och parametrar.
4 och 9	Fokusering	Justerar fokus för att målet ska synas tydligt.
5	Värmeobjektiv	För termiska bilder.

6	Infrarött ljus	Gör det lättare att se målet tydligt i mörka miljöer.
7	Laseravståndsmätare	Mät avståndet till målet med laser.
8	Digital lins	För digital bildbehandling.
10	Typ C-anslutning	För att ansluta enheten till strömförsörjning eller överföra data med en typ C-kabel.
11	Statusindikering för laddning	Indikerar enhetens laddningsstatus. <ul style="list-style-type: none"> ♦ Blinkar rött och grönt: Ett fel har inträffat. ♦ Lyser rött: Laddning. ♦ Lyser grönt: Fulladdad.
12 och 16	Batterifack	För batteriet.
13 och 17	Fästpunkt för nackrem	För att fästa nackremmen.
14 och 18	Justeringsring för dioptri	Justerar dioptriinställningen.
15	Fäste för stativ	För att montera stativet.

Beskrivning av knappar

	Ström	<ul style="list-style-type: none"> ♦ Tryck: Viloläge/aktivera enheten. ♦ Håll intryckt: Ström på/av. <p><i>* Strömindikeringen lyser rött när enheten är på.</i></p>
	Ta bild	<ul style="list-style-type: none"> ♦ Tryck: Ta stillbilder. ♦ Håll intryckt: Starta/stoppa inspelning av video.
	Mätning	<ul style="list-style-type: none"> ♦ Tryck: Slå på laseravståndsmätning. ♦ Dubbeltryckning: Slå av laseravståndsmätning. ♦ Håll intryckt: Korrigera ojämheter i displayen (FFC).
	Läge	<p>Läge utan meny:</p> <ul style="list-style-type: none"> ♦ Tryck: Byt paletter. ♦ Håll intryckt: Växla läge mellan dag/natt/auto. <p>Menyläge: Tryck för att flytta uppåt.</p>

	Meny	Läge utan meny: Tryck för att öppna menyn. Menyläge: <ul style="list-style-type: none">♦ Tryck: Bekräfta/ange parametrar.♦ Håll intryckt: Meny för att spara och avsluta.
	Förstoring	Läge utan meny: <ul style="list-style-type: none">♦ Tryck: Växla digital zoom.♦ Håll: Slå på/av BiB (bild-i-bild). Menyläge: Tryck för att flytta nedåt.

4. Sätta i batterier

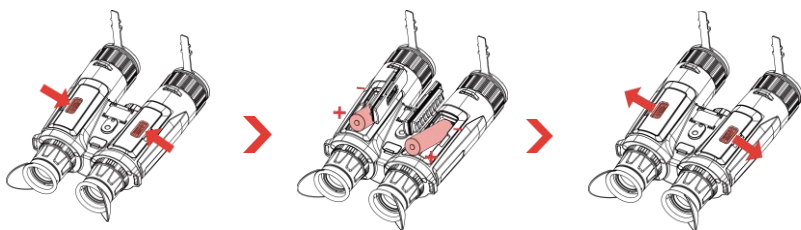

Steg:

1. Lås upp och öppna batterifacket lock.
2. Sätt i batterier i batterifacket enligt markeringarna för plus- och minuspol.
3. Stäng batterifacket lock och lås locket.

Notering

- ♦ Ladda enheten i minst 5 timmar före första användning.
- ♦ Ta ur batterierna om enheten inte ska användas under en längre tid.
- ♦ Det externa laddningsbara batteriet är av typen 18650 och batteristorleken ska vara 19 × 70 mm. Märkspänningen är 3,6 VDC, och batterikapaciteten är 3200 mAh.
- ♦ Använd en ren trasa för att torka av gängorna, för att säkerställa bättre funktion om batterifackets lock blir smutsigt.

5. Fästa nackremmen

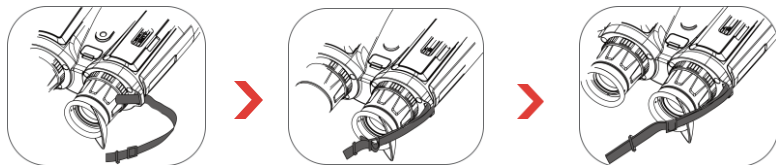

Steg:

1. Dra den ena änden av nackremmen genom nackremmens fästpunkt.
2. Dra nackremmen genom bandspännet och fäst nackremmen som visas i figuren.
3. Dra nackremmen genom nackremmens hållare.

4. Upprepa stegen ovan för att slutföra monteringen och justera bandets längd efter behov.

6. Montera stativadaptern

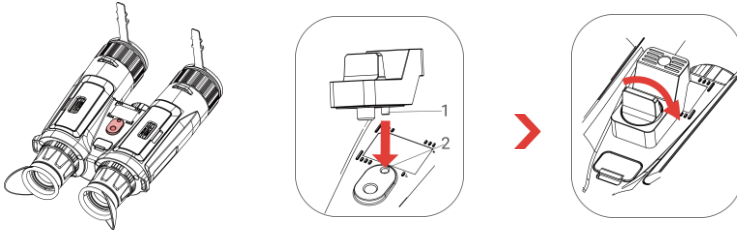

Steg:

1. Sätt i placeringsstiftet (1) i placeringshålet (2).
2. Vrid medurs på stativadapterns skruv för att fästa stativadaptern.

7. Laddning av enheten

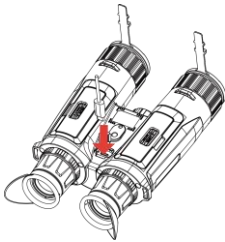

Steg:

1. Lyft på locket till type-C anslutningen.
2. Anslut enheten och strömadaptern med en type-C kabel för att ladda enheten.

Notering

- ♦ Laddningstemperaturen bör vara från 0 °C till 45 °C.
- ♦ Ladda enheten efter att batteriet har monterats i enhetens batterifack.
- ♦ Du kan använda batteriladdaren för att ladda batteriet.

8. App-anslutning



- ♦ Uppgradera firmware
- ♦ Sök och ladda ner
- ♦ Fjärrkontroll
- ♦ Förhandsgranskning
- ♦ HIKMICRO Academy
- ♦ Online-tjänst

Steg:

1. Skanna QR-koden för att ladda ner och installera appen.
2. Välj  i enhetens meny för att aktivera åtkomstpunkt.
3. Aktivera WLAN på telefonen och anslut till enhetens åtkomstpunkt.
 - ♦ Åtkomstpunktens namn: HIKMICRO_Serienummer
 - ♦ Åtkomstpunktens lösenord: Serienummer
4. Öppna appen och anslut telefonen till enheten. Du kan visa enhetens gränssnitt på telefonen.

9. Övriga funktioner

Skanna QR-koden nedan för att hämta bruksanvisningen för fler funktioner.



1. Įvadas

HIKMICRO HABROK 4K serija yra galingas bei novatoriškas skaitmeninis ir terminis žiūronas, sukurtas specialiai naudoti dieną. Šis „All-in-one“ žiūronas gali būti naudojamas medžiojant miške ir laukuose, paukščių stebėjimui, gyvūnų paieškai, nuotykiams ir gelbėjimui įvairiomis oro sąlygomis.

- 12 μm šiluminis detektorius greitam nuskaitymui ir paieškai.
- Pažangus 4K skaitmeninis detektorius su 5,5 x 22 x @ 60 mm objektyvu, užtikrinančiu puikią detalių atpažinimo galimybę tikromis gyvomis spalvomis.
- Tikslus įmontuotas lazerinis nuotolio ieškiklis, galintis išmatuoti atstumą iki 1000 m.

2. Pakuotės turinys

Įrenginys (1 vnt.), baterija (4 vnt.), kaklo juostelė (1 vnt.), trikojo adapteris (1 vnt.), akumuliatoriaus įkroviklis (1 vnt.), „Type-C“ kabelis (1 vnt.), pūky nepaliekanti šluostė (1 vnt.), ir trumpasis naudojimo vadovas (1 vnt.).

3. Išvaizda

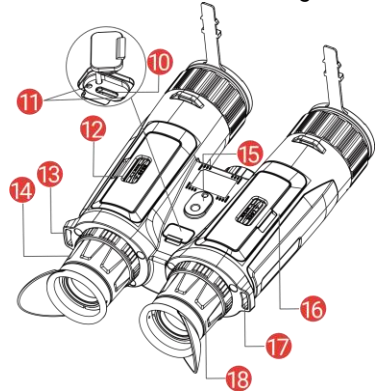
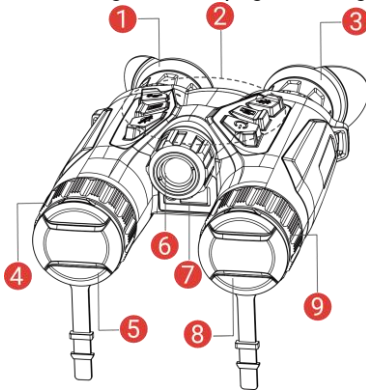

Išvaizda gali skirtis pagal skirtingus modelius. Remkitės faktiniu gaminiu.







1 ir 3	Okuliaras	Dalis, esanti arčiausiai akies, kad būtų galima matyti taikinį. Sureguliuokite atstumą tarp vyzdžių pastumdami okuliarus toliau arba arčiau vienas kito.
2	Mygtukai	Funkcijoms ir parametrams nustatyti.
4 ir 9	Fokusavimo žiedas	Reguliuoja fokusavimą, kad būtų gauti aiškūs taikiniai.
5	Šiluminis objektyvas	šiluminiam vaizdavimui.

6	IR spindulių šviesa	Padedą aiškiai matyti taikinį tamsioje aplinkoje.
7	Lazerinis tolimatis	Lazeriu išmatuoja atstumą iki taikinio.
8	Skaitmeninis objektyvas	Skaitmeniniam vaizdavimui.
10	C tipo sąsaja	Skirta prijungti įrenginį prie maitinimo šaltinio arba perduoti duomenis C tipo kabeliu.
11	Įkrovimo būsenos indikatorius	Rodo įrenginio įkrovimo būseną. <ul style="list-style-type: none"> ♦ Mirksi raudonai ir žaliai: įvyko klaida. ♦ Šviečiantis raudonas: įkraunama. ♦ Šviečia žalias: visiškai įkrauta.
12 ir 16	Akumuliatoriaus skyrius	Akumuliatoriui laikyti.
13 ir 17	Riešo dirželio tvirtinimo taškas	leidžia tvirtinti kaklo dirželį.
14 ir 18	Dioptrijų reguliavimo žiedas	leidžia reguliuoti dioptrijų nustatymą.
15	Trikojo laikiklis	leidžia tvirtinti trikojį.

Mygtuko aprašymas

	Maitinimas	<ul style="list-style-type: none"> ♦ Paspaudimas: budėjimo režimas: / įrenginio suaktyvinimas. ♦ Laikymas: Maitinimo įjungimas / išjungimas <p><i>* Kai įrenginys įjungtas, maitinimo indikatorius šviečiantis raudonai.</i></p>
	Fiksuoti	<ul style="list-style-type: none"> ♦ Paspaudimas: momentinių nuotraukų fiksavimas. ♦ Palaikymas: vaizdo įrašų įrašymo pradžia / pabaiga.

	Priemonė	<ul style="list-style-type: none"> ♦ Paspaudimas: lazerinio diapazono nustatymo įjungimas. ♦ Dvigubas paspaudimas: lazerinio diapazono nustatymo išjungimas. ♦ Laikymas: ekrano netolygumo (FCC) taisyimas.
	Režimas	<p>Ne meniu režimas:</p> <ul style="list-style-type: none"> ♦ Paspaudimas: Palečių perjungimas. ♦ Palikymas: dienos / nakties / automatinio režimo perjungimas. <p>Meniu režimas: paspauskite norėdami pereiti aukšтын.</p>
	Meniu	<p>Ne meniu režimas: paspauskite norėdami atidaryti meniu.</p> <p>Meniu režimas:</p> <ul style="list-style-type: none"> ♦ Paspaudimas: Parametrų patvirtinimas / nustatymas. ♦ Palikymas: Įrašymas ir išėjimas iš meniu.
	Mastelio keitimas	<p>Ne meniu režimas:</p> <ul style="list-style-type: none"> ♦ Paspaudimas: skaitmeninis priartinimo perjungimas. ♦ Laikymas: PIP (paveikslėlis paveikslėlyje) įjungimas ir išjungimas. <p>Meniu režimas: paspauskite norėdami pereiti žemyn.</p>

4. Akumuliatoriaus įdėjimas

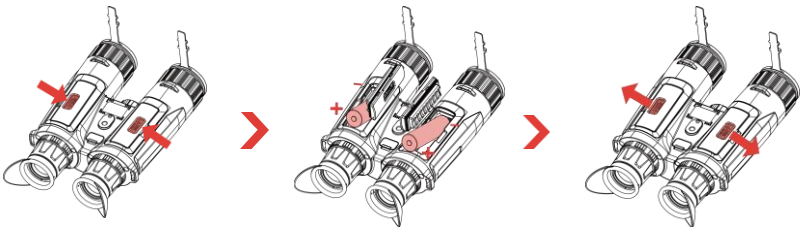

Žingsniai:

1. Pastumkite, kad atfiksuotumėte ir atidarytumėte akumuliatoriaus skyriaus dangtelį.
2. Įdėkite akumuliatorių į akumuliatoriaus skyrių, kaip rodo pluso ir minuso ženklai.
3. Uždarykite akumuliatoriaus skyriaus dangtelį ir pastumkite jį, kad užfiksuotumėte.

 Pastaba

- ♦ Prieš naudodami pirmą kartą, įkraukite įrenginį ilgiau nei 5 valandas.
- ♦ Jei įrenginys nenaudojamas ilgą laiką, išimkite akumuliatorių.
- ♦ Išorinio įkraunamo akumuliatoriaus tipas yra 18650, o akumuliatoriaus dydis turėtų būti 19 mm × 70 mm. Vardinė įtampa yra 3,6 VDC, o akumuliatoriaus talpa – 3200 mAh.
- ♦ Siekdami užtikrinti geresnį laidumą, jei akumuliatoriaus skyriaus dangtelis susitepa, naudokite švarią šluostę sriegiui nuvalyti.

5. Kaklo dirželio tvirtinimas

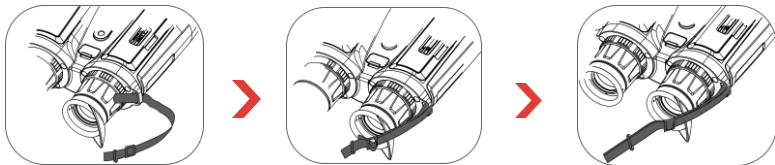

Žingsniai:

1. Perverkite vieną kaklo dirželio galą per kaklo dirželio tvirtinimo tašką.
2. Įkiškite kaklo dirželį per dirželio sagtį ir pritvirtinkite kaklo dirželį, kaip parodyta paveikslėlyje.
3. Perverkite kaklo dirželį per dirželio laikiklį.
4. Pakartokite aukščiau nurodytus veiksmus, kad užbaigtumėte montavimą, ir prireikus sureguliuokite kaklo dirželio ilgį.

6. Trikojo adapterio tvirtinimas

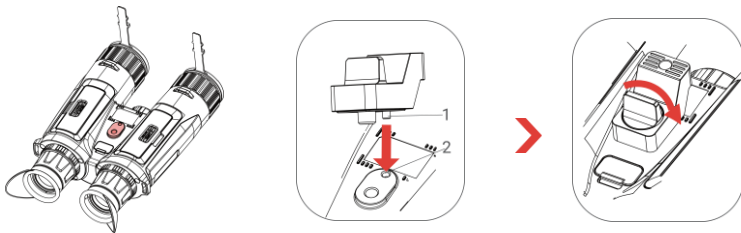

Žingsniai:

1. Įdėkite vietos strypelį (1) į vietos tašką (2).
2. Pasukite trikojo adapterio varžtą pagal laikrodžio rodyklę, kad pritvirtintumėte trikojo adapterį.

7. Įkrovimo įrenginys

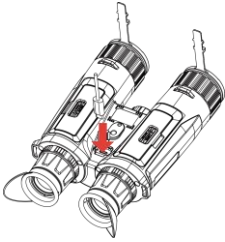

Veiksmai:

1. Pakelkite „type-C“ sąsajos dangtelį.
2. Prijunkite įrenginį ir maitinimo adapterį „type-C“ kabeliu, kad įkrautumėte įrenginį.

☰ Pastaba

- ♦ Įkrovimo temperatūra turi būti nuo 0 °C iki 45 °C (nuo 32 °F iki 113 °F).
- ♦ Įkraukite įrenginį, kai akumulatorius bus įdėtas į įrenginio akumulatoriaus skyrių.
- ♦ Akumulatoriui įkrauti galite naudoti akumulatoriaus įkroviklį.

8. Programėlės ryšys



- ♦ Programinės aparatinės įrangos naujovinis
- ♦ Naršymas ir atsisiuntimas
- ♦ Nuotolinio valdymo pultelis
- ♦ Peržiūra
- ♦ „HIKMICRO Academy“
- ♦ Internetinė paslauga

Veiksmai:

1. Nuskaitykite QR kodą, kad atsisiųstumėte ir įdiegtumėte programėlę.
2. Įrenginio  meniu pasirinkite, kad įjungtumėte prieigos tašką.
3. Įjunkite telefono WLAN ir prisijunkite prie įrenginio prieigos taško.
 - ♦ Prieigos taško pavadinimas: HIKMICRO_Serijos Nr.
 - ♦ Prieigos taško slaptažodis: Serijos Nr.
4. Atidarykite programėlę ir prijunkite telefoną prie įrenginio. Įrenginio sąsaja galite peržiūrėti telefone.

9. Daugiau operacijų

Nuskaitykite QR kodą, kad gautumėte naudotojo vadovą, skirtą daugiau operacijų.



1. Общие сведения

Изделие NIKMICRO серии NABROK 4K — это инновационный и мощный цифровой тепловизионный бинокль, разработанный специально для использования в дневное время. Этот универсальный бинокль применяется в различных погодных условиях в основном на охоте в лесу и в поле, для наблюдения за птицами, поиска животных, в туристических походах и поисково-спасательных операциях.

- ♦ Он оборудован 12-мкм высокочувствительным тепловым датчиком для быстрого сканирования и поиска.
- ♦ Усовершенствованный цифровой датчик разрешением 4K и объективом с зумом от 5,5x до 22x при 60 мм обеспечивает превосходную детализацию в реалистичных цветах.
- ♦ Точный встроенный лазерный целеуказатель способен выполнять измерения на расстоянии до 1000 м.

2. Комплектация

Устройство (1 шт.), батарея (4 шт.), шейный ремень (1 шт.), переходник для треноги (1 шт.), зарядное устройство (1 шт.), кабель Туре-С (1 шт.), безворсовая салфетка (1 шт.) и краткое руководство (1 шт.).

3. Внешний вид

Внешний вид зависит от конкретной модели. Учитывайте особенности фактического продукта.

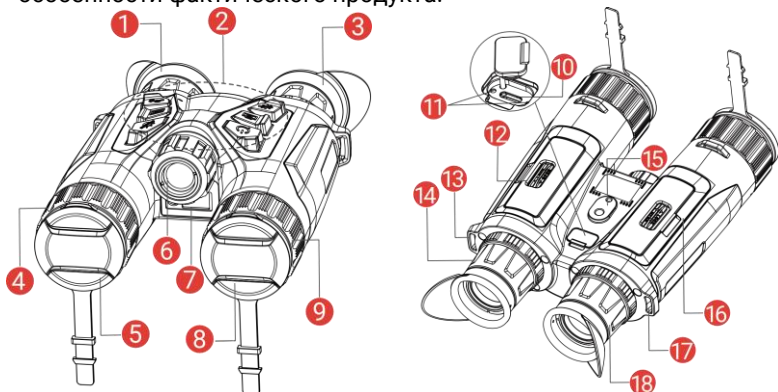

1 и 3	Окуляр	Деталь, которую располагают максимально близко к глазу и используют для наблюдения за целью. Регулировка расстояния между центрами окуляров за счет перемещения окуляров ближе или дальше друг от друга.
2	Кнопки	Настройка функций и параметров.
4 и 9	Кольцо фокусировки	Регулировка фокуса для получения четкого изображения цели.
5	Тепловизионный объектив	Для получения тепловизионных изображений.
6	Инфракрасный свет	Помогает четко видеть цель в темноте.
7	Лазерный целеуказатель	Измерение расстояния до цели с помощью лазера.
8	Цифровой объектив	Для получения цифрового изображения.
10	Интерфейс Type-C	Подключение кабеля type-C для питания устройства или передачи данных.
11	Индикатор заряда	<p>обозначает статус зарядки устройства.</p> <ul style="list-style-type: none"> ♦ Мигает красным и зеленым: произошла ошибка. ♦ Постоянно светится красным: выполняется зарядка. ♦ Постоянно светится зеленым: Полностью заряжен.
12 и 16	Батарейный отсек	Для размещения батареи.
13 и 17	Петля для шейного ремня	Для крепления шейного ремня.
14 и 18	Кольцо диоптрийной коррекции	Регулировка диоптрии.
15	Отверстие для крепления штатива	Фиксирует штатив.

Описание кнопок

	Питание	<ul style="list-style-type: none">♦ Однократное нажатие: Переключение устройства в режим ожидания/рабочий режим.♦ Нажатие с удерживанием: включение/выключение питания. <p><i>* Когда устройство будет включено, индикатор питания будет постоянно гореть красным цветом.</i></p>
	Съемка	<ul style="list-style-type: none">♦ Однократное нажатие: съемка изображений.♦ Нажатие с удерживанием: Пуск/остановка записи видео.
	Измерение	<ul style="list-style-type: none">♦ Однократное нажатие: включение лазерного дальномера.♦ Двойное нажатие: выключение лазерного дальномера.♦ Нажатие с удерживанием: коррекция неоднородности изображения (FFC).
	Режим	<p>Режимы, не относящиеся к меню:</p> <ul style="list-style-type: none">♦ Однократное нажатие: Переключение палитры цветов.♦ Нажатие с удерживанием: Переключение режимов: день/ночь/автоматический. <p>Режим меню: Нажмите для перемещения вверх.</p>
	Меню	<p>Режимы, не относящиеся к меню: Нажмите, чтобы войти в меню.</p> <p>Режим меню:</p> <ul style="list-style-type: none">♦ Однократное нажатие: подтверждение/настройка параметров.♦ Нажатие с удерживанием: Сохранить и выйти из меню.
	Зум	<p>Режимы, не относящиеся к меню:</p> <ul style="list-style-type: none">♦ Однократное нажатие: Включение цифрового зума.♦ Нажатие с удерживанием: Включение/отключение режима PIP (картинка в картинке). <p>Режим меню: Нажмите для перемещения вниз.</p>

4. Установите батарею

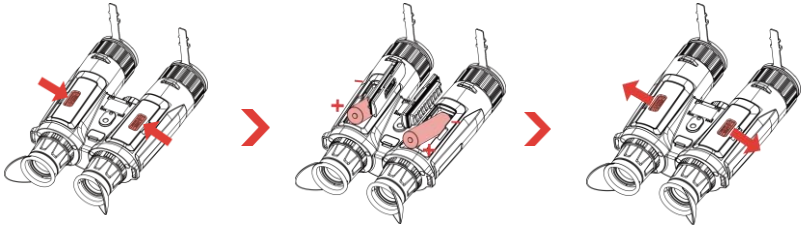

Порядок действий:

1. Сдвиньте, чтобы разблокировать и открыть крышку батарейного отсека.
2. Вставьте батареи в батарейный отсек, соблюдая указанную полярность.
3. Закройте крышку батарейного отсека и сдвиньте, чтобы зафиксировать ее.

Примечание

- ♦ Перед первым использованием зарядите устройство в течение как минимум 5 часов.
- ♦ Если устройство не будет использоваться в течение долгого времени, извлеките из него батарею.
- ♦ Тип внешней перезаряжаемой батареи: 18650. Размеры батареи: 19 × 70 мм. Номинальное напряжение: 3,6 В пост. тока, емкость: 3200 мА·ч.
- ♦ Если отсек элементов питания загрязнится, то для улучшения проводимости необходимо протереть резьбу чистой салфеткой.

5. Крепления шейного ремня

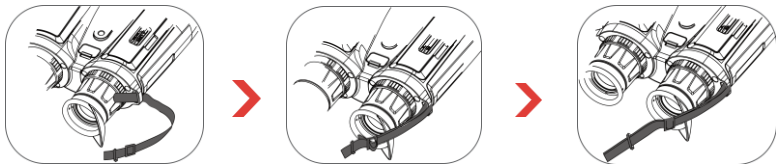

Порядок действий:

1. Проденьте один конец шейного ремня через петлю крепления.
2. Проденьте шейный ремень через застежку и закрепите его, как показано на рисунке.
3. Проденьте шейный ремень через держатель.
4. Для завершения установки повторите вышеуказанные операции и отрегулируйте длину шейного ремня согласно необходимости.

6. Крепление переходника для штатива



Порядок действий:

1. Вставьте установочную стойку (1) в место крепления (2).
2. Поверните переходник для штатива против часовой стрелки, чтобы закрепить его.

7. Зарядка устройства

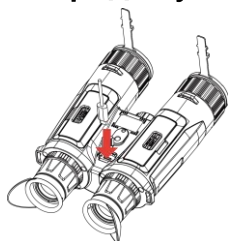

Порядок действий:

1. Поднимите крышку интерфейса USB Type-C.
2. Подключите устройство к адаптеру питания с помощью кабеля Type-C для подачи питания.

Примечание

- ♦ Температура зарядки должна находиться в диапазоне от 0°C до 45°C.
- ♦ После установки батареи в батарейный отсек устройства зарядите устройство.
- ♦ Для зарядки батареи можно использовать зарядное устройство.

8. Подключение к приложению



- ♦ Обновление прошивки
- ♦ Обзор и загрузка
- ♦ Пульт ДУ
- ♦ Предварительный просмотр
- ♦ NIKMICRO Academy
- ♦ Онлайн-служба

Порядок действий:

1. Отсканируйте QR-код, чтобы загрузить и установить данное приложение.
2. Выберите  в меню устройства, чтобы включить точку доступа.
3. Включите режим WLAN на телефоне и подключитесь к точке доступа устройства.

- ♦ Имя точки доступа: НIKMICRO_серийный номер.
- ♦ Пароль точки доступа: серийный номер.

4. Откройте приложение и подключите телефон к устройству. Вы можете просматривать интерфейс устройства на телефоне.

9. Дополнительные операции

Отсканируйте QR-код ниже для получения руководства пользователя с более подробным описанием операций.



1. 概要

HIKMICRO HABROK 4Kシリーズは、特に日中用に設計された、パワフルで革新的なデジタル&サーマル双眼鏡です。このオールインワン双眼鏡は、さまざまな気象条件下での、おもに森林やフィールドでのハンティング、バードウォッチング、動物探し、冒険、救助などの用途に使用できます。

- 12μmサーマル検出器による素早いスキャンとサーチ。
- 先進の4Kデジタル検出器と5.5倍～22倍の@60mmレンズにより、真のリビングカラーで優れた詳細認識能力を実現。
- 最長1000mまで測定可能な精密内蔵レーザー距離計。

2. パッケージ同梱物

本体デバイス (×1)、バッテリー (×4)、ネックストラップ (×1)、三脚アダプター (×1)、バッテリー充電器 (×1)、Type-Cケーブル (×1)、糸くず防止クロス (×1)、クイックスタートガイド (×1)。

3. 外観

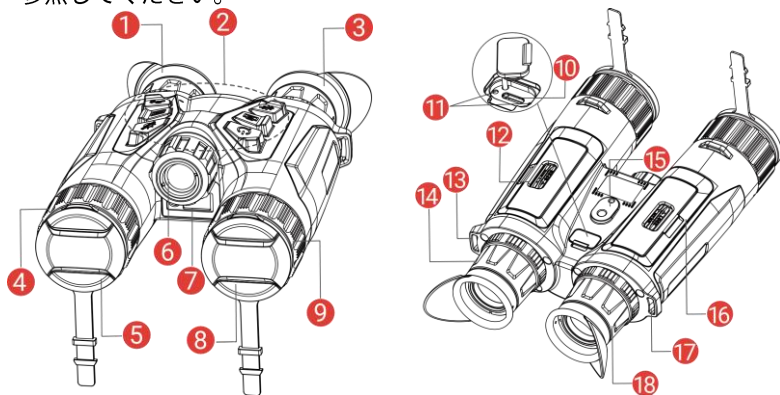

外観はモデルによって異なる場合があります。実際の製品を手にとって参照してください。





1 & 3	アイピース	対象を見るために目に可能な限り近づけます。接眼レンズを互いに遠ざけたり、近づけたりすることで、瞳孔間距離を調整します。
2	ボタン	機能とパラメータを設定します。
4 & 9	フォーカスリング	フォーカスを調整して対象物にピントを合わせます。
5	サーマルレンズ	サーモグラフィ用。

6	赤外線ライト	暗い場所での対象物補足を補助します。
7	レーザー距離計	レーザーでターゲットまでの距離を測定します。
8	デジタルレンズ	デジタル画像用。
10	Type-C インターフェイス	タイプCケーブルで、デバイスと電源を接続してデータ転送を行います。
11	充電状態インジケータ	デバイスの充電状態を表示します。 <ul style="list-style-type: none"> ◆ 赤と緑の点滅：エラーが発生しました。 ◆ 赤色で点灯：充電中です。 ◆ 緑色で点灯：充電完了。
12 & 16	バッテリーコンパートメント	バッテリー保持用です。
13 & 17	ネックストラップ取付ポイント	ネックストラップを取り付けます。
14 & 18	視度調整リング	視度設定を調整します。
15	三脚マウント	三脚を取り付けます。

ボタン説明

	電源	<ul style="list-style-type: none"> ◆ 短押し：スタンバイモード/デバイスの起動。 ◆ 長押し：電源オン/オフ。 <p>* デバイスの電源が入ると、電源インジケータが赤で点灯します。</p>
	キャプチャ	<ul style="list-style-type: none"> ◆ 短押し：スナップショット撮影。 ◆ 長押し：ビデオ録画開始/停止。
	計測	<ul style="list-style-type: none"> ◆ 短押し：レーザー距離測定がオンになります。 ◆ 2回押す：レーザー距離測定をオフにします。 ◆ 長押し：表示の歪みを修正（FFC）。

	<p>モード</p>	<p>非メニューモード：</p> <ul style="list-style-type: none"> 短押し：パレットの切り替え。 長押し：昼モード、夜モード、オートモードへの切換。 <p>メニューモード：押すと上に移動します。</p>
	<p>メニュー</p>	<p>非メニューモード：押すとメニューに入ります。</p> <p>メニューモード：</p> <ul style="list-style-type: none"> 短押し：確定/パラメータの設定。 長押し：保存してメニューを終了します。
	<p>ズーム</p>	<p>非メニューモード：</p> <ul style="list-style-type: none"> 短押し：デジタルズーム切り替え。 長押し：PIP (ピクチャーインピクチャー) をオン/オフにします。 <p>メニューモード：押すと下に移動します。</p>

4. バッテリーを取り付ける

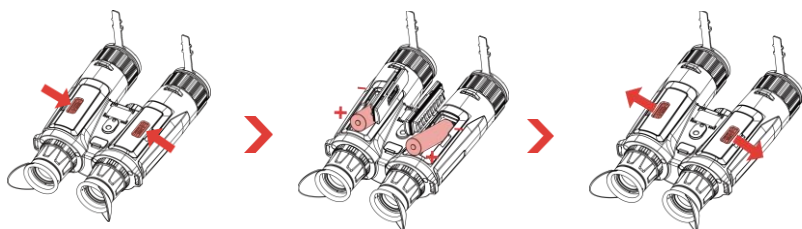

ステップ:

1. スライドしてロックを解除し、バッテリー収納部のカバーを開きます。
2. プラスとマイナスのマークに従って、バッテリーをバッテリー収納部に挿入します。
3. バッテリー収納部のカバーを閉め、スライドしてロックしてください。

注記

- 最初に使用する前に、デバイスを5時間以上充電してください。
- デバイスを長期間使用しない場合は、バッテリーを取り外してください。
- 外付け充電式バッテリーの形式は18650リチウム電池で、サイズは19 mm × 70 mmです。定格電圧は3.6 VDCで、バッテリー容量は3200 mAhです。
- 高い導電性を保つために、バッテリー収納部カバーが汚れたら、クリーニングクロスでスレッドを拭いてください。

5. ネックストラップの取り付け

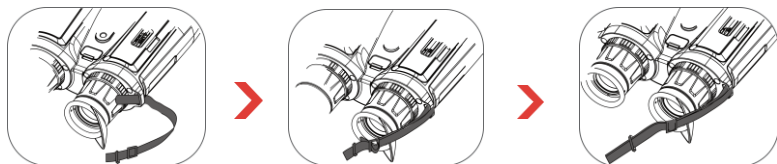

ステップ:

1. ネックストラップ取付ポイントに、ネックストラップの一端を通します。
2. 図のようにストラップバックルにネックストラップを通し、ネックストラップを固定します。
3. ネックストラップをストラップキーパーに通します。
4. 上記の手順を繰り返して取り付けを完了し、必要に応じてネックストラップの長さを調整します。

6. 三脚アダプターのマウント

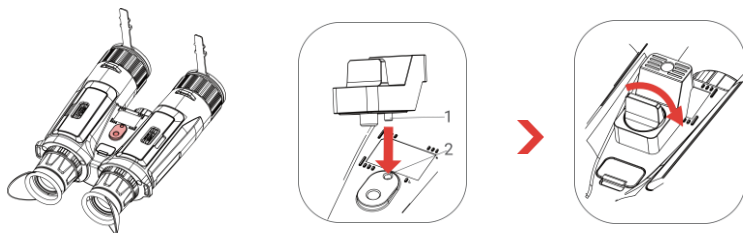

ステップ:

1. 位置列(1)を位置ポイント(2)に挿入します。
2. 三脚アダプターのネジを時計回りに回して、三脚アダプターを固定します。

7. デバイスの充電

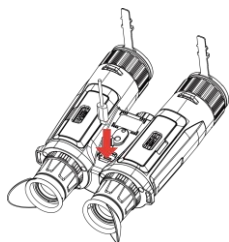

ステップ:

1. タイプCインターフェースのカバーを持ち上げます。
2. タイプCケーブルでデバイスと電源アダプターを接続し、デバイスを充電します。

注記

- 充電時は、温度は0°C～45°C (32°F～113°F) でなければなりません。

日本語

- ◆ バッテリーをデバイスのバッテリー収納部に取り付けた後、デバイスを充電してください。
- ◆ バッテリーの充電にはバッテリー充電器を使用できます。

8. アプリの接続



- ◆ ファームウェアアップデート
- ◆ 検索とダウンロード
- ◆ リモートコントロール
- ◆ プレビュー
- ◆ HIKMICRO Academy
- ◆ オンラインサービス

ステップ:

1. QRコードをスキャンし、アプリをダウンロードしてインストールします。
2. デバイスメニューで  を選択し、ホットスポットを有効にします。
3. スマートフォンのWLANをオンにして、デバイスのホットスポットに接続します。
 - ◆ ホットスポット名：HIKMICRO_シリアル番号
 - ◆ ホットスポットパスワード：シリアル番号
4. アプリを開いて、スマートフォンとデバイスを接続します。デバイスのインターフェイスをスマートフォンで確認することができます。

9. その他の操作

その他の操作については、下のQRコードをスキャンしてユーザーマニュアルを取得してください。



1. 소개

HIKMICRO HABROK 4K 시리즈는 강력하고 혁신적인 디지털 및 열화상 쌍안경으로 특히 주간용으로 설계되었습니다. 이 올인원 쌍안경은 다양한 기상 조건에서 숲 및 들판 사냥, 조류 관찰, 동물 수색, 탐사, 구조에 주로 사용할 수 있습니다.

- 빠른 스캔 및 검색을 위한 12 μ m 열 감지기입니다.
- 5.5x~22x @60mm 렌즈가 장착된 고급 4K 디지털 감지기로 실제와 같은 생생한 컬러의 뛰어난 디테일 인식 기능을 제공합니다.
- 최대 1,000m까지 거리를 측정할 수 있는 정밀한 내장 레이저 거리 측정기입니다.

2. 패키지 구성품

장치(× 1), 배터리(× 4), 목 스트랩(× 1), 삼각대 어댑터(× 1), 배터리 충전기(× 1), Type-C 케이블(× 1), 보풀 방지 천(× 1), 빠른 시작 가이드(× 1).

3. 외관



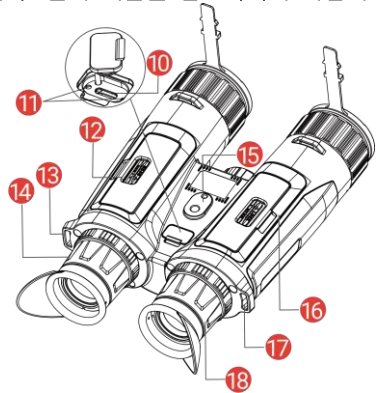
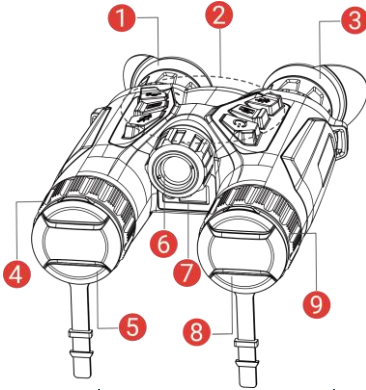

외관은 모델에 따라 달라질 수 있습니다. 실제 제품을 참조하시기 바랍니다.





1 및 3	접안렌즈	대상을 보기 위해 최대한 밀착해 배치되었습니다. 접안렌즈를 멀리, 또는 가까이 움직여 동공 사이의 거리를 조정합니다.
2	버튼	기능 및 매개변수를 설정합니다.
4 및 9	초점 링	초점을 조정하여 대상을 명확하게 확인합니다.
5	열화상 렌즈	열화상 이미징용입니다.

6	적외선광	어두운 환경에서 대상을 선명하게 보도록 지원합니다.
7	레이저 범위 측정기	레이저로 대상과의 거리를 측정합니다.
8	디지털 렌즈	디지털 이미징용.
10	Type-C 인터페이스	장비를 Type-C 케이블에 연결해 전원을 공급하거나 데이터를 전송합니다.
11	충전 상태 표시등	장비의 충전 상태를 표시합니다. <ul style="list-style-type: none"> ◆ 빨간색과 초록색 깜빡임: 오류가 발생했습니다. ◆ 빨간색 켜짐: 충전 중. ◆ 녹색 켜짐: 충전 완료.
12 및 16	배터리함	배터리를 고정합니다.
13 및 17	목 스트랩 부착 포인트	목 스트랩을 장착합니다.
14 및 18	디옴터 조정 휠	디옴터 설정을 조정합니다.
15	삼각대 장착	삼각대를 장착합니다.

버튼 설명

	전원	<ul style="list-style-type: none"> ◆ 누르기: 대기 모드/장비 켜기. ◆ 길게 누르기: 전원을 켜고/닫습니다. <p>* 장비가 켜져 있을 때 전원 표시기는 빨간색으로 계속 켜져 있습니다.</p>
	캡처	<ul style="list-style-type: none"> ◆ 누르기: 스냅샷을 캡처합니다. ◆ 길게 누르기: 비디오 녹화 시작/중지.
	측정	<ul style="list-style-type: none"> ◆ 누르기: 레이저 거리 측정을 켵니다. ◆ 두 번 누르기: 레이저 거리 측정을 끕니다. ◆ 길게 누르기: 디스플레이 불균일 보정(FFC).
	모드	<p>비메뉴 모드:</p> <ul style="list-style-type: none"> ◆ 누르기: 팔레트 전환. ◆ 길게 누르기: 주간/야간/자동 모드를 전환합니다. <p>메뉴 모드: 눌러서 위로 이동.</p>

	메뉴	비메뉴 모드: 누르면 메뉴로 들어갑니다. 메뉴 모드: <ul style="list-style-type: none"> • 누르기: 매개변수 확인/설정. • 길게 누르기: 저장하고 메뉴 나가기.
	줌	비메뉴 모드: <ul style="list-style-type: none"> • 누르기: 디지털 줌 전환. • 길게 누르기: PIP(화면 속 화면)를 켜고 끕니다. 메뉴 모드: 눌러서 아래로 이동.

4. 배터리 설치

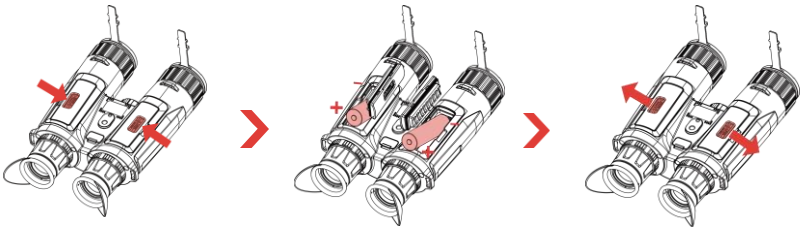

단계:

1. 밀어서 배터리함 커버의 잠금을 해제하여 엽니다.
2. 양극 및 음극 표시에 맞게 배터리함 안에 배터리를 설치합니다.
3. 배터리함 커버를 닫고 밀어서 잠급니다.

참고

- 처음 사용하기 전에 5시간 이상 장비를 충전하십시오.
- 장비를 장기간 사용하지 않을 경우 배터리를 분리하십시오.
- 외부 충전식 배터리 유형은 18650이며 배터리 크기는 19mm × 70mm여야 합니다. 정격 전압은 3.6VDC이고 배터리 용량은 3200mAh입니다.
- 전도성을 향상하기 위해 배터리함 커버가 지지분할 경우 깨끗한 헝겊으로 스테드를 닦아주십시오.

5. 손 스트랩 장착

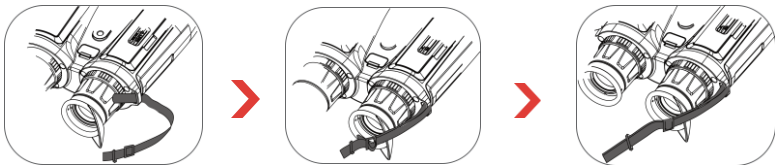

단계:

1. 목 스트랩의 한쪽 끝을 목 스트랩 부착 포인트에 끼웁니다.
2. 그림과 같이 목 스트랩을 스트랩 버클에 끼운 다음 목 스트랩을 조여줍니다.

3. 목 스트랩을 스트랩 고정부에 끼웁니다.
4. 위의 단계를 반복하여 장착을 완료하고 필요에 따라 목 스트랩의 길이를 조정합니다.

6. 삼각대 어댑터 장착

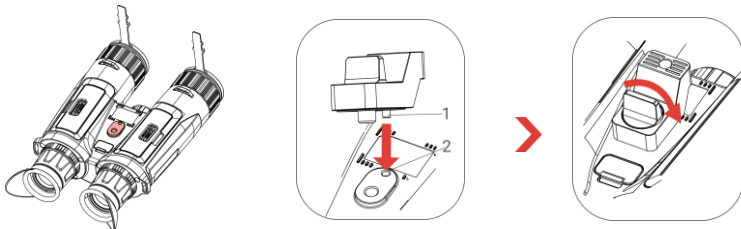

단계:

1. 위치 열(1)을 위치 포인트(2)에 끼웁니다.
2. 삼각대 어댑터 나사를 시계 방향으로 돌려서 삼각대 어댑터를 고정합니다.

7. 장비 충전

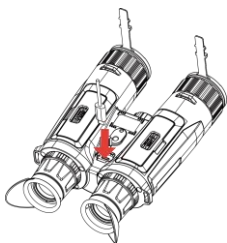

단계:

1. Type-C 인터페이스 커버를 들어 올립니다.
2. Type-C 케이블로 장비와 전원 어댑터를 연결하여 장비를 충전합니다.

☰ 참고

- 충전 온도는 0°C ~ 45°C(32°F ~ 113°F)여야 합니다.
- 장비 배터리함에 배터리를 설치한 후 장비를 충전하십시오.
- 배터리 충전기를 사용하여 배터리를 충전할 수 있습니다.

8. 앱 연결



- 펌웨어 업그레이드
- 검색 및 다운로드
- 리모컨
- 미리보기
- HIKMICRO Academy
- 온라인 서비스

단계:

1. QR 코드를 스캔하여 앱을 다운로드 및 설치합니다.
2. 장비 메뉴에서  을 선택하여 핫스팟을 활성화합니다.
3. 휴대전화의 WLAN을 켜서 장비 핫스팟에 연결합니다.

- ◆ 핫스팟 이름: HIKMICRO_시리얼 번호
- ◆ 핫스팟 비밀번호: 시리얼 번호

4. 앱을 열고 휴대전화와 장비를 연결합니다. 휴대전화에서 장비 인터페이스를 볼 수 있습니다.

9. 기타 작업

아래 QR 코드를 스캔하여 사용 설명서를 받아 작업을 더 살펴보십시오.



1. 介紹

HIKMICRO HABROK 4K 系列是一款功能強大且創新的數位雙目熱像儀，專為白天使用而設計。這款一體成型雙目熱像儀主要適用於各種天氣狀況下的森林和野外狩獵、賞鳥、動物搜尋、探險和救援。

- ◆ 12 μm 熱偵測器，可快速掃描和搜尋。
- ◆ 配備 5.5x 至 22x @60 mm 鏡頭的先進 4K 數位偵測器，可實現真實色彩的卓越細節識別能力。
- ◆ 精確的內建雷射測距儀，測量距離可達 1000 m。

2. 包裝內容

裝置 (× 1)、電池 (× 4)、頸帶 (× 1)、三腳架轉接器 (× 1)、電池充電器 (× 1)、Type-C 纜線 (× 1)、無塵布 (× 1) 和快速入門指南 (× 1)。

3. 外觀

不同機型的外觀可能有差異。請參考實際產品。

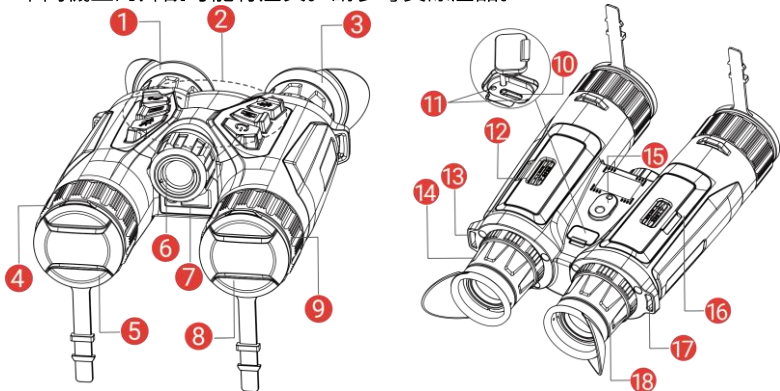





1 和 3	目鏡	這件放在最靠近眼睛的地方，用來觀測目標。透過將目鏡彼此移得更遠或更近來調整瞳距。
2	按鈕	設定功能和參數。
4 和 9	對焦環	將目標調整到最清晰。
5	熱像鏡頭	用於熱成像。
6	紅外燈	幫助在漆黑環境中清晰觀測目標。
7	雷射測距儀	使用雷射量測到目標的距離。

繁體中文

8	數位鏡頭	適用於數位成像。
10	Type-C 介面	用 Type-C 纜線將裝置連接到電源供應器或傳送資料。
11	充電狀態指示燈	指示裝置的充電狀態。 <ul style="list-style-type: none">◆ 閃爍紅燈和綠燈：發生錯誤。◆ 恆亮紅燈：充電中。◆ 恆亮綠燈：充滿電量。
12 和 16	電池槽	用於固定電池。
13 和 17	頸帶附接點	安裝頸帶。
14 和 18	屈光度調整環	調整屈光度設定。
15	三腳架安裝	安裝三角架。

按鈕說明

	功率	<ul style="list-style-type: none">◆ 按：待機模式/喚醒裝置。◆ 按住：關閉 / 開啟電源。 * 電源指示燈在裝置開機期間恆亮紅燈。
	拍攝	<ul style="list-style-type: none">◆ 按：拍攝快照。◆ 按住：開始/停止錄影。
	測量	<ul style="list-style-type: none">◆ 按：開啟雷射測距。◆ 按兩下：關閉雷射測距。◆ 按住：顯示器非均勻性校正 (FFC)。
	模式	非選單模式： <ul style="list-style-type: none">◆ 按：切換選擇區。◆ 按住：切換日間/夜間/自動模式。 選單模式：按此鍵上移。
	選單	非選單模式：按下即可 進入選單。 選單模式： <ul style="list-style-type: none">◆ 按：確認/設定參數。◆ 按住：儲存並退出選單。



變焦

非選單模式：

- 按：切換數位變焦。
- 按住：開啟/關閉 PIP (子母畫面)。

選單模式：按此鍵下移。

4. 安裝電池

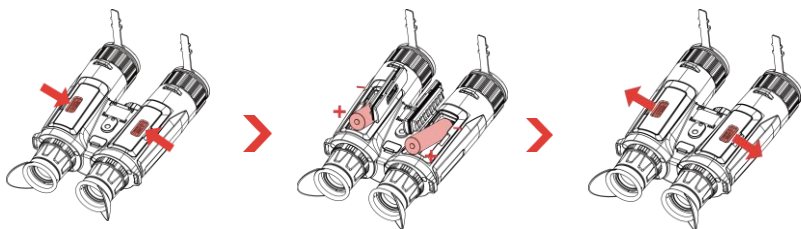

步驟：

1. 滑動解鎖並打開電池槽蓋。
2. 將電池插入電池槽，如正負極標記所指。
3. 關閉電池槽蓋並滑動將其鎖定。

三 註記

- 首次使用時，請先替裝置充電 5 小時以上。
- 如果長時間不使用裝置，請取出電池。
- 外接可充電電池類型為 18650，而且電池大小應在 19 mm × 70 mm 以內。額定電壓為 3.6 VDC，且電池容量為 3200 mAh。
- 為確保更好的導電性，如果電池座盒蓋變髒，請使用乾淨的布擦拭螺紋。

5. 安裝頸帶

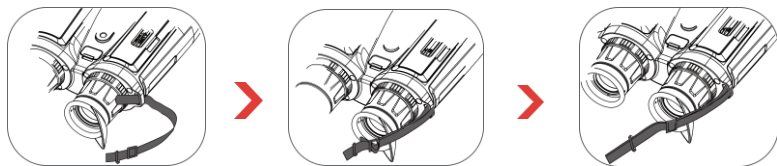

步驟：

1. 將頸帶的一端穿過頸帶附接點。
2. 將頸帶穿過帶扣並扣緊頸帶，如圖所示。
3. 將頸帶穿過帶絆。
4. 重複上述步驟完成安裝，並根據需要調整頸帶的長度。

6. 安裝三腳架轉接器



步驟：

1. 將位置柱 (1) 插至位置點 (2)。
2. 順時針旋轉三腳架轉接器螺絲將三腳架轉接器固定住。

7. 裝置充電

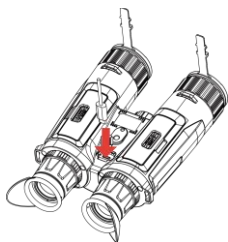

步驟：

1. 掀開 Type-C 介面蓋。
2. 使用 Type-C 連接線連接裝置和電源變壓器來為裝置充電。

註記

- 充電溫度應在 0 °C 至 45 °C (32 °F 至 113 °F) 之間。
- 請在將電池裝入裝置的電池座之後為裝置充電。
- 您可以使用電池充電器將電池充電。

8. 應用程式連線



- 韌體升級
- 瀏覽並下載
- 遠端控制
- 預覽
- HIKMICRO 學會
- 線上服務

步驟：

1. 掃描 QR 碼下載應用程式。
2. 在裝置選單中選取  即可啟用熱點。
3. 開啟行動電話的 WLAN，然後連線到裝置熱點。
 - 熱點名稱：HIKMICRO_序號
 - 熱點密碼：序號
4. 開啟應用程式並將您的手機與裝置連線。您可以在手機上檢視裝置介面。

9. 更多操作

掃描下方 QR 代碼可取得使用手冊，瞭解更多的功能操作。



Legal Information

© Hangzhou Microimage Software Co., Ltd. All rights reserved.

About this Manual

The Manual includes instructions for using and managing the Product. Pictures, charts, images and all other information hereinafter are for description and explanation only. The information contained in the Manual is subject to change, without notice, due to firmware updates or other reasons. Please find the latest version of this Manual at the HIKMICRO website (www.hikmicrotech.com).

Please use this Manual with the guidance and assistance of professionals trained in supporting the Product.

Trademarks

 and other HIKMICRO's trademarks and logos are the properties of HIKMICRO in various jurisdictions. Other trademarks and logos mentioned are the properties of their respective owners.

DISCLAIMER

TO THE MAXIMUM EXTENT PERMITTED BY APPLICABLE LAW, THIS MANUAL AND THE PRODUCT DESCRIBED, WITH ITS HARDWARE, SOFTWARE AND FIRMWARE, ARE PROVIDED "AS IS" AND "WITH ALL FAULTS AND ERRORS." HIKMICRO MAKES NO WARRANTIES, EXPRESS OR IMPLIED, INCLUDING WITHOUT LIMITATION, MERCHANTABILITY, SATISFACTORY QUALITY, OR FITNESS FOR A PARTICULAR PURPOSE. THE USE OF THE PRODUCT BY YOU IS AT YOUR OWN RISK. IN NO EVENT WILL HIKMICRO BE LIABLE TO YOU FOR ANY SPECIAL, CONSEQUENTIAL, INCIDENTAL, OR INDIRECT DAMAGES, INCLUDING, AMONG OTHERS, DAMAGES FOR LOSS OF BUSINESS PROFITS, BUSINESS INTERRUPTION, OR LOSS OF DATA, CORRUPTION OF SYSTEMS, OR LOSS OF DOCUMENTATION, WHETHER BASED ON BREACH OF CONTRACT, TORT (INCLUDING NEGLIGENCE), PRODUCT LIABILITY, OR OTHERWISE, IN CONNECTION WITH THE USE OF THE PRODUCT, EVEN IF HIKMICRO HAS BEEN ADVISED OF THE POSSIBILITY OF SUCH DAMAGES OR LOSS.

YOU ACKNOWLEDGE THAT THE NATURE OF THE INTERNET PROVIDES FOR INHERENT SECURITY RISKS, AND HIKMICRO SHALL NOT TAKE ANY RESPONSIBILITIES FOR ABNORMAL OPERATION, PRIVACY LEAKAGE OR OTHER DAMAGES RESULTING FROM CYBER-ATTACK, HACKER ATTACK, VIRUS INFECTION, OR OTHER INTERNET SECURITY RISKS; HOWEVER, HIKMICRO WILL PROVIDE TIMELY TECHNICAL SUPPORT IF REQUIRED.

YOU AGREE TO USE THIS PRODUCT IN COMPLIANCE WITH ALL APPLICABLE LAWS, AND YOU ARE SOLELY RESPONSIBLE FOR ENSURING THAT YOUR USE CONFORMS TO THE APPLICABLE LAW. ESPECIALLY, YOU ARE RESPONSIBLE, FOR USING THIS PRODUCT IN A MANNER THAT DOES NOT INFRINGE ON THE RIGHTS OF THIRD PARTIES, INCLUDING WITHOUT LIMITATION, RIGHTS OF PUBLICITY, INTELLECTUAL PROPERTY RIGHTS, OR DATA PROTECTION AND OTHER PRIVACY RIGHTS. YOU SHALL NOT USE THIS PRODUCT FOR ILLEGAL HUNTING ANIMALS, INVASION OF PRIVACY OR ANY OTHER PURPOSE WHICH IS ILLEGAL OR DETRIMENTAL TO THE PUBLIC INTEREST. YOU SHALL NOT USE THIS PRODUCT FOR ANY PROHIBITED END-USES, INCLUDING THE DEVELOPMENT OR PRODUCTION OF WEAPONS OF MASS DESTRUCTION, THE DEVELOPMENT OR PRODUCTION OF CHEMICAL OR BIOLOGICAL WEAPONS, ANY ACTIVITIES IN THE CONTEXT RELATED TO ANY NUCLEAR EXPLOSIVE OR UNSAFE NUCLEAR FUEL-CYCLE, OR IN SUPPORT OF HUMAN RIGHTS ABUSES.

IN THE EVENT OF ANY CONFLICTS BETWEEN THIS MANUAL AND THE APPLICABLE LAW, THE LATTER PREVAILS.

Regulatory Information

These clauses apply only to the products bearing the corresponding mark or information.

EU Compliance Statement

This product and - if applicable - the supplied accessories too are marked with "CE" and comply therefore with the applicable harmonized European standards listed under the Directive 2014/30/EU (EMCD), Directive

2014/35/EU (LVD), Directive 2011/65/EU (RoHS), Directive 2014/53/EU.

Hereby, Hangzhou Microimage Software Co., Ltd. declares that this device (refer to the label) is in compliance with Directive 2014/53/EU.

The full text of the EU declaration of conformity is available at the following internet address:

<https://www.hikmicrotech.com/en/support/download-d-center/declaration-of-conformity/>

Frequency Bands and Power (for CE)

The frequency bands and transmitting power (radiated and/or conducted) nominal limits applicable to the following radio equipment are as follows:

Wi-Fi 2.4 GHz (2.4 GHz to 2.4835 GHz): 20 dBm;

5 GHz (5.15 GHz to 5.25 GHz): 23 dBm

For the device without a supplied power adapter, use the power adapter provided by a qualified manufacturer. Refer to the product specification for detailed power requirements.

For the device without a supplied battery, use the battery provided by a qualified manufacturer. Refer to the product specification for detailed battery requirements.



Directive 2012/19/EU (WEEE

Directive): Products marked with this symbol cannot be disposed of as unsorted municipal waste in the European Union. For proper recycling,

return this product to your local supplier upon the purchase of equivalent new equipment, or dispose of it at designated collection points. For more information see: www.recyclethis.info.

Directive 2006/66/EC and its

amendment 2013/56/EU (Battery

Directive): This product contains a battery that cannot be disposed of as unsorted municipal waste in the

European Union. See the product documentation for specific battery information. The battery is marked with this symbol, which may include lettering to indicate cadmium (Cd), lead (Pb), or mercury (Hg).

For proper recycling, return the battery to your supplier or to a designated collection point. For more information see: www.recyclethis.info.

Safety Instruction

These instructions are intended to ensure that user can use the product correctly to avoid danger or property loss. Please read all the safety information carefully before using.

Laws and Regulations

Use of the product must be in strict compliance with the local electrical safety regulations.

Transportation

- Keep the device in original or similar packaging while transporting it.
- Keep all wrappers after unpacking them for future use. In case of any failure occurred, you need to return the device to the factory with the original wrapper.
- Transportation without the original wrapper may result in damage on the device and the company shall not take any responsibilities.
- Do not drop the product or subject it to physical shock. Keep the device away from magnetic interference.

Power Supply

- The input voltage for the device should meet the Limited Power Source (5 VDC, 2 A) according to the IEC61010-1 or IEC 62368-1 standard. Please refer to actual products and technical specifications for detailed information.
- Make sure the plug is properly connected to the power socket.
- DO NOT connect multiple devices to one power adapter, to avoid over-heating or fire hazards caused by overload.
- The power source should meet limited power source or PS2 requirements according to IEC 62368-1 standard.

Battery

- The external rechargeable battery type is 18650, and the battery size should be 19 mm × 70 mm. The rated voltage is 3.6 VDC, and the battery capacity is 3200 mAh.
- For long-term storage of the battery, make sure it is fully charged every half year to ensure the battery quality. Otherwise, damage may occur.

- CAUTION: Risk of explosion if the battery is replaced by an incorrect type.
- Improper replacement of the battery with an incorrect type may defeat a safeguard (for example, in the case of some lithium battery types).
- Do not dispose of the battery into fire or a hot oven, or mechanically crush or cut the battery, which may result in an explosion.
- Do not leave the battery in an extremely high temperature surrounding environment, which may result in an explosion or the leakage of flammable liquid or gas.
- Do not subject the battery to extremely low air pressure, which may result in an explosion or the leakage of flammable liquid or gas.
- Dispose of used batteries according to the instructions.
- DO NOT place the battery in the reach of children.
- DO NOT swallow the battery to avoid chemical burns.

Maintenance

- If the product does not work properly, please contact your dealer or the nearest service center. We shall not assume any responsibility for problems caused by unauthorized repair or maintenance.
- Wipe the device gently with a clean cloth and a small quantity of ethanol, if necessary.
- If the equipment is used in a manner not specified by the manufacturer, the protection provided by the device may be impaired.
- Clean the lens with soft and dry cloth or wiping paper to avoid scratching it.

Using Environment

- Make sure the running environment meets the requirement of the device. The operating temperature shall be -30 °C to 55 °C (-22 °F to 131 °F), and the operating humidity shall be from 5% to 95%.
- DO NOT expose the device to high electromagnetic radiation or dusty environments.
- DO NOT aim the lens at the sun or any other bright light.
- Place the device in a dry and well-ventilated environment.
- Avoid equipment installation on vibratory surface or places subject to shock (neglect may cause equipment damage).

Emergency

If smoke, odor, or noise arises from the device, immediately turn off the power, unplug the power cable, and contact the service center.

Laser



When any laser equipment is in use, make sure that the device lens is not exposed to the laser beam, or it may burn out. The laser radiation

emitted from the device can cause eye injuries, burning of skin or inflammable substances. Before enabling the laser ranging function, make sure no human or inflammable substances are in front of the laser lens. Do not place the device where minors can fetch it. The wavelength is 905 nm, and the max. power output is less than 1.15 mW. According to IEC 60825-1:2014 and EN 60825-1:2014+A11:2021, this laser product is classified as Class 1 laser product.

Manufacture Address

Room 313, Unit B, Building 2, 399 Danfeng Road, Xixing Subdistrict, Binjiang District, Hangzhou, Zhejiang 310052, China
Hangzhou Microimage Software Co., Ltd.

COMPLIANCE NOTICE: The thermal series products might be subject to export controls in various countries or regions, including without limitation, the United States, European Union, United Kingdom and/or other member countries of the Wassenaar Arrangement. Please consult your professional legal or compliance expert or local government authorities for any necessary export license requirements if you intend to transfer, export, re-export the thermal series products between different countries.

Deutsch

Behördliche Informationen

Diese Bestimmungen gelten nur für Produkte, die das entsprechende Zeichen oder die entsprechenden Informationen tragen.

Erklärung zur EU-Konformität



Dieses Produkt und – gegebenenfalls – das mitgelieferte Zubehör tragen das „CE“-Kennzeichen und entsprechen daher den geltenden harmonisierten europäischen Normen, die in der Richtlinie 2014/30/EU (EMV), der Richtlinie 2014/35/EU (NSR), der Richtlinie 2011/65/EU (RoHS) und der Richtlinie 2014/53/EU (RED) aufgeführt sind.

Hiermit erklärt Hangzhou Microimage Software Co., Ltd., dass dieses Gerät (siehe Etikett) mit der Richtlinie 2014/53/EU übereinstimmt. Der vollständige Text der EU-Konformitätserklärung ist unter der folgenden URL-Adresse einsehbar: <https://www.hikmicrotech.com/en/support/download-center/declaration-of-conformity/>

Frequenzbänder und Leistung (für CE)

Die für das folgende Funkgerät geltenden Frequenzbänder und die nominalen Grenzwerte für die Sendeleistung (gestrahlt und/oder leitungsgeführt) sind wie folgt:

Wi-Fi 2,4 GHz (2,4 bis 2,4835 GHz): 20 dBm;
5 GHz (5,15 bis 5,25 GHz): 23 dBm
Verwenden Sie bei einem Gerät ohne mitgeliefertes Netzteil nur ein Netzteil von einem zugelassenen Hersteller. Detaillierte Angaben zum Strombedarf finden Sie in der Produktspezifikation.

Verwenden Sie bei einem Gerät ohne mitgelieferte Batterien nur Batterien/Akkus von einem zugelassenen Hersteller. Detaillierte Angaben zu den Batterie-/Akku-Anforderungen finden Sie in der Produktspezifikation.

Richtlinie 2012/19/EU (WEEE-Richtlinie): Produkte, die mit diesem Symbol gekennzeichnet sind, dürfen innerhalb der Europäischen Union nicht mit dem Hausmüll entsorgt werden.

Für korrektes Recycling geben Sie dieses Produkt an Ihren örtlichen Fachhändler zurück oder entsorgen Sie es an einer der Sammelstellen. Weitere Informationen finden Sie unter: www.recyclethis.info.

Richtlinie 2006/66/EC und ihre Änderung 2013/56/EU (Batterierichtlinie): Dieses Produkt enthält einen Akku, der innerhalb der Europäischen Union nicht mit dem

Haushüll entsorgt werden darf. Siehe Produktdokumentation für spezifische Hinweise zu Akku oder Batterien. Der Akku ist mit diesem Symbol gekennzeichnet, das zusätzlich die Buchstaben Cd für Cadmium, Pb für Blei oder Hg für Quecksilber enthalten kann. Für korrektes Recycling geben Sie die Akkus/Batterien an Ihren örtlichen Fachhändler zurück oder entsorgen Sie sie an einer der Sammelstellen. Weitere Informationen finden Sie unter: www.recyclethis.info.

INFORMATIONEN FÜR PRIVATE HAUSHALTE

1. Getrennte Erfassung von Altgeräten:

Elektro- und Elektronikgeräte, die zu Abfall geworden sind, werden als Altgeräte bezeichnet. Besitzer von Altgeräten haben diese einer vom unsortierten Siedlungsabfall getrennten Erfassung zuzuführen. Altgeräte gehören insbesondere nicht in den Hausmüll, sondern in spezielle Sammel- und Rückgabestellen.

2. Batterien und Akkus sowie Lampen:

Besitzer von Altgeräten haben Altbatterien und Altakkumulatoren, die nicht vom Altgerät umschlossen sind, die zerstörungsfrei aus dem Altgerät entnommen werden können, im Regelfall vor der Abgabe an einer Erfassungsstelle vom Altgerät zu trennen. Dies gilt nicht, soweit Altgeräte einer Vorbereitung zur Wiederverwendung unter Beteiligung eines öffentlich-rechtlichen Entsorgungsträgers zugeführt werden.

3. Möglichkeiten der Rückgabe von Altgeräten:

Besitzer von Altgeräten aus privaten Haushalten können diese bei den Sammelstellen der öffentlich-rechtlichen Entsorgungsträger oder bei den Herstellern oder Vertreibern im Sinne des ElektroG eingerichteten Rücknahmestellen unentgeltlich abgeben. Rücknahmepflichtig sind Geschäfte mit einer Verkaufsfläche von mindestens 400 m² für Elektro- und Elektronikgeräte sowie diejenigen Lebensmittelgeschäfte mit einer Gesamtverkaufsfläche

von mindestens 800 m², die mehrmals pro Jahr oder dauerhaft Elektro- und Elektronikgeräte anbieten und auf dem Markt bereitstellen. Dies gilt auch bei Vertrieb unter Verwendung von Fernkommunikationsmitteln, wenn die Lager- und Versandflächen für Elektro- und Elektronikgeräte mindestens 400 m² betragen oder die gesamten Lager- und Versandflächen mindestens 800 m² betragen. Vertrieber haben die Rücknahme grundsätzlich durch geeignete Rückgabemöglichkeiten in zumutbarer Entfernung zum jeweiligen Endnutzer zu gewährleisten. Die Möglichkeit der unentgeltlichen Rückgabe eines Altgerätes besteht bei rücknahmepflichtigen Vertriebern unter anderem dann, wenn ein neues gleichartiges Gerät, das im Wesentlichen die gleichen Funktionen erfüllt, an einen Endnutzer abgegeben wird.

4. Datenschutz-Hinweis:

Altgeräte enthalten häufig sensible personenbezogene Daten. Dies gilt insbesondere für Geräte der Informations- und Telekommunikationstechnik wie Computer und Smartphones. Bitte beachten Sie in Ihrem eigenen Interesse, dass für die Löschung der Daten auf den zu entsorgenden Altgeräten jeder Endnutzer selbst verantwortlich ist.

5. Bedeutung des Symbols „durchgestrichene Mülltonne“:



Das auf Elektro- und Elektronikgeräten regelmäßig abgebildete Symbol einer durchgestrichenen Mülltonne weist darauf hin, dass das jeweilige Gerät am Ende seiner Lebensdauer getrennt vom unsortierten Siedlungsabfall zu erfassen ist.

Sicherheitshinweis

Diese Anleitungen sollen gewährleisten, dass Sie das Produkt korrekt verwenden, um Gefahren oder Sachschäden zu vermeiden. Bitte lesen Sie alle Sicherheitshinweise sorgfältig durch, bevor Sie das Gerät in Betrieb nehmen.

Gesetze und Vorschriften

Die Verwendung des Produkts muss in strikter Übereinstimmung mit den örtlichen Vorschriften zur elektrischen Sicherheit erfolgen.

Transportwesen

- Bewahren Sie das Gerät beim Transport in der ursprünglichen oder einer vergleichbaren Verpackung auf.
- Bewahren Sie das gesamte Verpackungsmaterial nach dem Auspacken für zukünftigen Gebrauch auf. Im Falle eines Fehlers müssen Sie das Gerät in der Originalverpackung an das Werk zurücksenden.
- Beim Transport ohne Originalverpackung kann das Gerät beschädigt werden und wir übernehmen keine Verantwortung.
- Lassen Sie das Produkt nicht fallen und vermeiden Sie heftige Stöße. Halten Sie das Gerät von magnetischen Störungen fern.

Spannungsversorgung

- Die Eingangsspannung für das Gerät muss einer Stromquelle mit begrenzter Leistung (5 VDC, 2 A) gemäß der Norm IEC61010-1 oder IEC 62368-1 entsprechen. Detaillierte Informationen entnehmen Sie bitte den aktuellen Produkten und technischen Spezifikationen.
- Stellen Sie sicher, dass der Stecker richtig in der Steckdose steckt.
- Verbinden Sie NICHT mehrere Geräte mit einem Netzteil, da es andernfalls durch Überlastung zu einer Überhitzung oder einem Brand kommen kann.
- Die Stromquelle muss die Anforderungen an eine Stromquelle mit begrenzter Leistung oder PS2 gemäß der Norm IEC 62368-1 erfüllen.

Akku

- Die externe wiederaufladbare Batterie ist vom Typ 18650 und die Batteriegröße sollte 19 mm x 70 mm betragen. Die Nennspannung beträgt 3,6 VDC und die Akkukapazität beträgt 3200 mAh.
- Achten Sie bei langfristiger Lagerung des Akkus darauf, dass er alle sechs Monate vollständig geladen wird, um seine Lebensdauer zu gewährleisten. Andernfalls kann es zu Schäden kommen.
- ACHTUNG: Bei Austausch der Batterie durch einen falschen Typ besteht Explosionsgefahr.
- Unsachgemäßer Austausch des Akkus durch einen falschen Typ kann eine Schutzvorrichtung umgehen (z. B. bei einigen Lithium-Batterietypen).

- Batterien nicht durch Verbrennen, in einem heißen Ofen oder Zerkleinern oder Zerschneiden entsorgen. Das kann zu einer Explosion führen.
- Bewahren Sie Batterien nicht in einer Umgebung mit extrem hoher Temperatur auf. Das kann zu einer Explosion oder zum Auslaufen von entflammbarer Flüssigkeit oder Gas führen.
- Setzen Sie Batterien keinem extrem niedrigen Luftdruck aus. Das kann zu einer Explosion oder zum Auslaufen von entflammbarer Flüssigkeit oder Gas führen.
- Entsorgen Sie die verbrauchten Batterien gemäß den Anweisungen.
- Bewahren Sie den Akku NICHT in der Reichweite von Kindern auf.
- Den Akku NICHT verschlucken, es besteht Verätzungsgefahr.

Wartung

- Falls das Produkt nicht einwandfrei funktionieren sollte, wenden Sie sich an Ihren Händler oder den nächstgelegenen Kundendienst. Wir übernehmen keine Haftung für Probleme, die durch nicht Reparatur- oder Instandhaltungsarbeiten von nicht autorisierten Dritten verursacht werden.
- Wischen Sie das Gerät bei Bedarf sanft mit einem sauberen Tuch und einer geringen Menge Ethanol ab.
- Wenn das Gerät nicht vom Hersteller vorgegebenem Sinne genutzt wird, kann der durch das Gerät bereitgestellte Schutz beeinträchtigt werden.
- Reinigen Sie das Objektiv mit einem weichen und trockenen Tuch oder Wischpapier, um Kratzer zu vermeiden.

Einsatzumgebung

- Achten Sie darauf, dass die Betriebsumgebung den Anforderungen des Geräts entspricht. Die Betriebstemperatur muss zwischen -30 °C und 55 °C liegen, die Luftfeuchtigkeit muss zwischen 5 % und 95 % betragen.
- Setzen Sie das Gerät KEINER hohen elektromagnetischen Strahlung oder staubigen Umgebungen aus.
- Richten Sie das Objektiv NICHT auf die Sonne oder eine andere helle Lichtquelle.
- Stellen Sie das Gerät an einem kühlen und gut belüfteten Ort auf.
- Vermeiden Sie die Installation des Geräts auf vibrierenden Oberflächen oder an Orten, die Erschütterungen ausgesetzt sind (Nachlässigkeit kann zu Geräteschäden führen).

Notruf

Sollten sich Rauch, Gerüche oder Geräusche in dem Gerät entwickeln, so schalten Sie es unverzüglich aus und ziehen Sie den Netzstecker. Wenden Sie sich dann an den Kundendienst.

Laser



Achten Sie bei Verwendung eines Lasergeräts darauf, dass das Objektiv des Geräts nicht dem Laserstrahl ausgesetzt wird.

Andernfalls könnte es durchbrennen. Die vom Gerät abgegebene Laserstrahlung kann zu Augenverletzungen, Hautverbrennungen oder der Entzündung brennbarer Substanzen führen. Bevor Sie die Laser-Entfernungsmessung aktivieren, vergewissern Sie sich, dass sich weder Menschen noch brennbare Substanzen vor der Laserlinse befinden. Stellen Sie das Gerät nicht so auf, dass es von Kindern erreicht werden kann. Die Wellenlänge beträgt 905 nm, und die maximale Leistung liegt unter 1,15 mW. Dieses Laserprodukt ist gemäß IEC 60825-1:2014 und EN 60825-1:2014+A11:2021 als Laserprodukt der Klasse 1 eingestuft.

Anschrift des Herstellers

Raum 313, Einheit B, Gebäude 2, 399 Danfeng-Straße, Gemarkung Xixing, Stadtbezirk Binjiang, Hangzhou, Zhejiang 310052, China
Hangzhou Microimage Software Co., Ltd.

RECHTLICHER HINWEIS: Die Produkte der Wärmebildkamera-Serie unterliegen unter Umständen in verschiedenen Ländern oder Regionen Exportkontrollen, wie zum Beispiel in den Vereinigten Staaten, der Europäischen Union, dem Vereinigten Königreich und/oder anderen Mitgliedsländern des Wassenaar-Abkommens. Bitte informieren Sie sich bei Ihrem

Rechtsexperten oder bei den örtlichen Behörden über die erforderlichen Exportlizenzen, wenn Sie beabsichtigen, die Produkte der Wärmebildkamera-Serie in verschiedene Länder zu transferieren, zu exportieren oder zu reexportieren.

Français

Réglementation

Ces clauses ne s'appliquent qu'aux produits portant la marque ou l'information correspondante.

Déclaration de conformité UE



Ce produit et, le cas échéant, les accessoires qui l'accompagnent, sont estampillés « CE » et sont donc conformes aux normes européennes harmonisées en vigueur répertoriées sous la Directive 2014/30/UE (EMCD), la Directive 2014/35/UE (LVD), la Directive 2011/65/UE (RoHS) et la Directive 2014/53/UE.

Par la présente, Hangzhou Microimage Software Co., Ltd. déclare que cet appareil (se référer à l'étiquette) est conforme à la directive 2014/53/UE. L'intégralité du texte de la Déclaration UE de conformité est disponible à l'adresse Internet suivante :

<https://www.hikmicrotech.com/en/support/download/declaration-of-comformity/>

Bandes de fréquence et puissance (pour la CE)

Les bandes de fréquences et les limites nominales de la puissance d'émission (rayonnée ou conduite) applicables aux équipements radio suivants sont les suivantes :

Wi-Fi 2,4 GHz (2,4 à 2,4835 GHz) : 20 dBm ;

Wi-Fi 5 GHz (5,15 à 5,25 GHz) : 23 dBm

Pour les appareils sans adaptateur d'alimentation offert, utilisez l'adaptateur d'alimentation fourni par un fabricant qualifié. Reportez-vous aux spécifications du produit pour les dispositions nécessaires et détaillées en matière d'alimentation. Pour les appareils sans batterie offerte, utilisez la batterie fournie par un fabricant qualifié. Reportez-vous aux spécifications du produit pour les détails concernant la pile.



Directive 2012/19/UE (directive DEEE) : dans l'Union européenne, les produits portant ce pictogramme ne doivent pas être déposés dans une déchèterie municipale où le tri des déchets n'est

pas pratiqué. Pour un recyclage adéquat, remettez ce produit à votre revendeur lors de l'achat d'un nouvel équipement équivalent, ou déposez-le dans un lieu de collecte prévu à cet effet. Pour de plus amples informations, visitez le site Web : www.recyclethis.info.



Directive 2006/66/CE et son amendement 2013/56/UE (directive sur les batteries) : ce produit renferme une pile qui ne doit pas être déposée dans une déchèterie municipale où le tri

des déchets n'est pas pratiqué, dans l'Union européenne. Pour plus de précisions sur la pile, reportez-vous à sa documentation. La pile porte le pictogramme ci-contre, qui peut inclure la mention Cd (cadmium), Pb (plomb) ou Hg (mercure). Pour la recycler correctement, renvoyez-la à votre revendeur ou déposez-la dans un point de collecte prévu à cet effet. Pour de plus amples informations, visitez le site Web : www.recyclethis.info.

Consignes de sécurité

L'objectif de ces instructions est de garantir que l'utilisateur soit en mesure d'utiliser correctement le produit sans danger ou dommage aux biens. Veuillez lire soigneusement toutes les consignes de sécurité avant d'utiliser l'appareil.

Lois et réglementations

L'appareil doit être strictement utilisé conformément à la réglementation locale en matière de sécurité électrique.

Transport

- Gardez l'appareil dans son emballage d'origine ou dans un emballage similaire lors de son transport.
- Veuillez conserver l'emballage de l'appareil pour toute utilisation ultérieure. En cas de panne, vous devrez

renvoyer l'appareil à l'usine dans son emballage d'origine.

● Le transport de l'appareil sans son emballage d'origine peut l'endommager, et l'entreprise se dégage de toute responsabilité dans ce cas.

● Ne pas faire tomber le produit ou le soumettre à un choc physique. Éloigner l'appareil d'interférences magnétiques.

Alimentation électrique

● La tension d'entrée pour l'appareil doit être conforme à celle d'une source d'alimentation limitée (5 V CC, 2 A) selon la norme IEC 61010-1 ou IEC 62368-1. Veuillez vous reporter aux produits réels et aux caractéristiques techniques pour obtenir des informations détaillées.

● Vérifiez que la prise est correctement branchée à la prise électrique.

● Pour éviter tout risque de surchauffe ou d'incendie dû à une surcharge, ne reliez PAS plusieurs appareils à un seul adaptateur d'alimentation.

● La source d'alimentation doit répondre aux exigences PS2 ou relatives à une source d'alimentation limitée conformément à la norme IEC 62368-1.

Batterie

● La Batterie rechargeable externe est de type 18650 et sa taille doit être de 19 mm x 70 mm. La tension nominale est de 3,6 V CC et la capacité de la batterie est de 3 200 mAh.

● En cas de stockage à long terme de la pile, assurez-vous qu'elle est complètement chargée tous les six mois afin d'en conserver la qualité. Dans le cas contraire, elle pourrait se détériorer.

● ATTENTION : Il y a un risque d'explosion lorsque la batterie est remplacée par une batterie de type incorrect.

● Le remplacement de la pile par une pile du mauvais type peut conduire à l'annulation d'une protection (par exemple, dans le cas de certains types de piles au lithium).

● Ne jetez pas une pile au feu ou dans un four chaud, ni ne broyez mécaniquement ou découpez une pile, car cela pourrait engendrer une explosion.

● Ne laissez pas une pile dans un environnement ambiant extrêmement chaud, car vous encourez un risque d'explosion ou une fuite de liquide ou de gaz inflammable.

● N'exposez pas une pile à des pressions atmosphériques extrêmement basses, car vous encourez un risque d'explosion ou une fuite de liquide ou de gaz inflammable.

● Éliminez les piles usées conformément aux instructions.

● NE laissez PAS la batterie à portée des enfants.

● N'avez PAS la pile pour éviter les risques de brûlures chimiques.

Maintenance

● Si le produit ne fonctionne pas correctement, contactez votre revendeur ou le centre de service le plus proche. Nous n'assurons aucune responsabilité concernant les problèmes causés par une réparation ou une opération de maintenance non autorisée.

● Essayez délicatement l'appareil à l'aide d'un chiffon propre imbibé d'une petite quantité d'éthanol, si nécessaire.

● Si l'appareil n'est pas utilisé conformément aux indications du fabricant, le dispositif de protection fourni par l'appareil peut être compromis.

● Nettoyez l'objectif à l'aide d'un chiffon doux et sec ou du papier essuie-tout pour éviter de le rayer.

Environnement d'exploitation

● Assurez-vous que l'environnement d'exploitation répond aux exigences de l'appareil. La température de fonctionnement doit être comprise entre -30 °C et 55 °C et l'humidité de fonctionnement entre 5 % et 95 %.

● N'exposez PAS l'appareil à de puissants rayonnements électromagnétiques ou à des environnements poussiéreux.

● N'orientez PAS l'objectif vers le soleil ou toute autre source de lumière vive.

● Placez l'appareil dans un endroit sec et bien aéré.

● Évitez d'installer l'appareil sur une surface vibrante ou dans des lieux sujets aux chocs (vous risqueriez d'endommager l'appareil).

Urgence

Si de la fumée, des odeurs ou du bruit s'échappent de l'appareil, mettez immédiatement l'appareil hors tension

et débranchez le câble d'alimentation, puis contactez un centre de réparation.

Laser



Pendant l'utilisation de tout équipement générant un laser, veillez à ce que l'objectif de l'appareil ne soit pas exposé au

faisceau laser, car il pourrait brûler. Le rayonnement laser émis par l'appareil peut provoquer des blessures aux yeux, des brûlures de la peau ou générer des substances inflammables. Avant d'activer la fonction de télémétrie laser, assurez-vous qu'aucune personne ni aucune substance inflammable ne se trouvent devant l'objectif du laser. Ne placez pas l'appareil à un endroit où des personnes mineures peuvent y accéder. Sa longueur d'onde est de 905 nm et sa puissance de sortie max. est inférieure à 1,15 mW. Selon la norme IEC 60825-1:2014 et EN 60825-1:2014+A11:2021, ce produit laser est classé comme un produit laser de classe 1.

Adresse de fabrication

Logement 313, Unité B, Bâtiment 2, 399 Danfeng Road, Sous-district de Xixing, District de Binjiang, Hangzhou, Zhejiang 310052, Chine
Hangzhou Microimage Software Co., Ltd.

AVIS DE CONFORMITÉ : il est possible que les produits de la série thermique soient soumis à des contrôles d'exportation dans divers pays ou diverses régions, ce qui inclut, sans s'y limiter, les États-Unis, l'Union européenne, le Royaume-Uni ou d'autres pays membres de l'Arrangement de Wassenaar. Veuillez consulter votre expert professionnel en questions juridiques ou en conformité ou les autorités de votre gouvernement local pour toute exigence de permis d'exportation si en conformité ou les autorités de votre gouvernement local pour toute exigence de permis d'exportation si en prévoyez de transférer, d'exporter ou de réexporter des produits de la série thermique entre différents pays.

Español

Información normativa

Estas cláusulas solo se aplican a los productos que lleven la marca o la información correspondiente.

Declaración de cumplimiento de la UE



Este producto, así como los accesorios suministrados (si procede), llevan la marca «CE» y, por lo tanto, cumplen con las normativas europeas armonizadas aplicables que se enumeran en la Directiva 2014/30/UE (CEM), la Directiva 2014/35/UE (baja tensión), la Directiva 2011/65/UE (RoHS) y la Directiva 2014/53/UE. Por la presente, Hangzhou Microimage Software Co., Ltd. declara que este dispositivo (consulte la etiqueta) cumple con la Directiva 2014/53/UE. El texto completo de la declaración UE de conformidad está disponible en la siguiente dirección de internet:

<https://www.hikmicrotech.com/en/support/download-center/declaration-of-com conformity/>

Bandas de frecuencia y potencia (para la CE)

Las bandas de frecuencia y los límites de potencia de transmisión (radiada y/o conducida) aplicables a los siguientes equipos de radio son:

Wi-Fi a 2,4 GHz (2,4 GHz a 2,4835 GHz): 20 dBm;
5 GHz (5,15 GHz - 5,25 GHz): 23 dBm

En el caso de los dispositivos suministrados sin adaptador de corriente, utilice un adaptador de corriente de un fabricante cualificado. Consulte las especificaciones técnicas del producto para conocer los requisitos eléctricos detallados.

En el caso de los dispositivos suministrados sin batería, utilice una batería de un fabricante cualificado. Consulte las especificaciones técnicas del producto para conocer los requisitos detallados de la batería.

Directiva 2012/19/UE (directiva RAEE): En la Unión Europea, los productos marcados con este símbolo no pueden ser desechados en el sistema de basura municipal sin recogida



selectiva. Para un reciclaje adecuado, entregue este producto en el lugar de compra del equipo nuevo equivalente o deshágase de él en el punto de

recogida designado a tal efecto. Para más información visite: www.recyclethis.info.



Directiva 2006/66/CE y su enmienda 2013/56/UE (directiva sobre baterías): Este producto lleva una batería que no puede ser desechada en el sistema municipal de basuras sin recogida selectiva dentro de la Unión Europea. Consulte la documentación del producto para ver la información específica de la batería. La batería lleva marcado este símbolo, que incluye unas letras indicando si contiene cadmio (Cd), plomo (Pb), o mercurio (Hg). Para un reciclaje adecuado, entregue la batería a su vendedor o lévela al punto de recogida de basuras designado a tal efecto. Para más información visite: www.recyclethis.info.

Instrucciones de seguridad

Estas instrucciones están destinadas a garantizar que el usuario pueda utilizar el producto correctamente para evitar peligros o pérdidas materiales. Lea detenidamente toda la información de seguridad antes de usar el dispositivo.

Leyes y normativas

El uso del producto ha de cumplir estrictamente con las normas de seguridad eléctrica locales.

Transporte

- Guarde el dispositivo en su paquete original o en uno similar cuando lo transporte.
- Guarde el embalaje para uso futuro. En el caso de que ocurra algún fallo, deberá devolver el dispositivo a la fábrica con el envoltorio original.
- En caso de transporte sin el envoltorio original podría resultar en daños en el dispositivo y la empresa no se hará responsable.
- No deje caer el producto ni lo someta a impactos físicos. Mantenga el dispositivo alejado de interferencias magnéticas.

Fuente de alimentación

● La tensión de entrada del dispositivo debe coincidir con la fuente de potencia limitada (5 V CC, 2 A) en conformidad con la norma IEC61010-1 o IEC 62368-1. Consulte los productos y las especificaciones técnicas para obtener más información.

● Asegúrese de que el enchufe está correctamente conectado a la toma de corriente.

● NO conecte múltiples dispositivos a un mismo adaptador de corriente, para evitar el sobrecalentamiento y los riesgos de incendio por sobrecarga.

● La fuente de alimentación debe cumplir con los requisitos de fuente de alimentación limitada o PS2 conforme a la norma IEC 62368-1.

Batería

- El tipo de pila recargable externa es 18650, y el tamaño de la pila debe ser de 19 mm x 70 mm. La tensión nominal es de 3,6 VCC y la capacidad de la pila es de 3200 mAh.
 - Para almacenar la batería durante un periodo prolongado, compruebe que esté completamente cargada cada medio año para garantizar la calidad de la misma. De lo contrario, podrían ocurrir daños.
 - PRECAUCIÓN: Riesgo de explosión si se reemplaza la batería por otra de tipo incorrecto.
 - Una sustitución inadecuada de la batería por otra de tipo incorrecto podría inhabilitar alguna medida de protección (por ejemplo, en el caso de algunas baterías de litio).
 - No arroje la batería al fuego ni la meta en un horno caliente, ni intente aplastar o cortar mecánicamente la batería, ya que podría explotar.
 - No deje la batería en lugares con temperaturas extremadamente altas, ya que podría explotar o tener fugas de líquido electrolítico o gas inflamable.
 - No permita que la batería quede expuesta a una presión de aire extremadamente baja, ya que podría explotar o tener fugas de líquido electrolítico o gas inflamable.
 - Deshágase de las baterías usadas conforme a las instrucciones.
 - No deje la batería al alcance de los niños.
 - NO se trague la batería para evitar quemaduras químicas.
- #### Mantenimiento
- Si el producto no funciona correctamente, por favor, póngase en contacto con su distribuidor o con el centro

de servicio técnico más próximo. No nos haremos responsables de los problemas derivados de una reparación o mantenimiento no autorizados.

● Limpie suavemente el dispositivo con una gamuza limpia con una pequeña cantidad de etanol, si fuese necesario.

● Si se utiliza el equipo de una manera no especificada por el fabricante, la protección del dispositivo podría verse mermada.

● Limpie las lentes con un paño suave y seco o papel para limpiar cristales para evitar arañazos.

Entorno de uso

● Compruebe que el entorno de uso se adapte a los requisitos del dispositivo. La temperatura de funcionamiento estará entre los -30 °C y los 55 °C, con una humedad relativa entre el 5 y el 95%.

● NO exponga el dispositivo a radiaciones electromagnéticas o entornos polvorientos.

● NO oriente la lente hacia el sol ni a otras luces brillantes.

● Coloque el dispositivo en un entorno seco y con buena ventilación.

● Evite instalar el equipo sobre superficies sometidas a vibraciones o en lugares donde pueda sufrir golpes (la negligencia puede ocasionar daños en el equipo).

Emergencia

Si hay presencia de humo, olores o ruidos procedentes del dispositivo, apague la alimentación inmediatamente, desenchufe el cable de alimentación y contacte con el servicio técnico.

Láser



Cuando utilice equipos láser, asegúrese de que el objetivo del dispositivo no quede expuesto al rayo láser ya que podría quemarse.

La radiación láser emitida por el dispositivo puede causar lesiones oculares, quemaduras cutáneas o inflamar sustancias. Antes de activar la función de registro láser, compruebe que no haya personas ni sustancias inflamables frente al objetivo láser. No coloque el dispositivo al alcance de menores. La longitud de onda es 905 nm, y la salida máxima de potencia es inferior a 1,15 mW. Según las normas IEC 60825-1:2014 y EN 60825-1:2014+A11:2021, este producto láser está clasificado como producto láser de Clase 1.

Dirección de fabricación

Habitación 313, Unidad B, Edificio 2, Carretera de Danfeng 399, Subdistrito de Xixing, Distrito de Binjiang, Hangzhou, Zhejiang 310052, China
Hangzhou Microimage Software Co., Ltd.

AVISO DE CONFORMIDAD: Los productos de las series térmicas podrían estar sujetos a controles de exportación en algunos países o regiones; entre ellos, por ejemplo, los Estados Unidos, la Unión Europea, el Reino Unido y/o otros países miembros del Arreglo de Wassenaar. Consulte con algún experto en cumplimiento normativo y legal o con las autoridades gubernamentales locales para cumplir con los requisitos de licencia de exportación necesarios si desea transferir, exportar o reexportar los productos de las series térmicas entre distintos países.

Português

Informações sobre as normas reguladoras

As presentes cláusulas aplicam-se apenas aos produtos que apresentam a marcação ou informação correspondentes.

Declaração de conformidade da UE



Este produto e, se aplicável, os acessórios fornecidos também têm a marcação "CE" e estão em conformidade com as normas europeias harmonizadas aplicáveis enumeradas na Diretiva 2014/30/UE (EMCD), Diretiva 2014/35/UE (LVD) e Diretiva 2011/65/UE (RoHS), Diretiva 2014/53/UE.

Pelo presente documento, a Hangzhou Microimage Software Co., Ltd. declara que este dispositivo (consultar rótulo) se encontra em conformidade com a Diretiva 2014/53/UE.

O texto integral da declaração de conformidade UE está disponível na seguinte página de internet:

<https://www.hikmicrotech.com/en/support/download-center/declaration-of-conformity/>

Bandas de frequência e potência (para CE)

As bandas de frequência e os limites nominais da potência de transmissão (radiada e/ou conduzida) aplicáveis ao equipamento de rádio abaixo são os seguintes:

Wi-Fi 2,4 GHz (2,4 GHz a 2,4835 GHz): 20 dBm;
5 GHz (5,15 GHz a 5,25 GHz): 23 dBm

Para dispositivos sem adaptador de alimentação incluído, utilize um adaptador de alimentação fornecido por um fabricante qualificado. Para informações detalhadas sobre os requisitos relativos à alimentação, consulte as especificações do produto.

Para dispositivos sem bateria incluída, utilize uma bateria fornecida por um fabricante qualificado. Para informações detalhadas sobre os requisitos relacionados com a bateria, consulte as especificações do produto.



Diretiva 2012/19/UE (Diretiva REEE):

Os produtos com este símbolo não podem ser eliminados como resíduos urbanos indiferenciados na União Europeia. Para uma reciclagem

adequada, devolva este produto ao seu fornecedor local quando adquirir um novo equipamento equivalente ou elimine-o através dos pontos de recolha adequados. Para mais informações, consulte: www.recyclethis.info.



Diretiva 2006/66/CE e respetiva alteração 2013/56/UE (diretiva relativa às pilhas e baterias): Este produto contém uma bateria que não pode ser eliminada como resíduo urbano

indiferenciado na União Europeia. Consulte a documentação do produto para obter informações específicas acerca da bateria. A bateria está marcada com este símbolo, que poderá incluir inscrições para indicar a presença de cádmio (Cd), chumbo (Pb), ou mercúrio (Hg). Para reciclar o produto de forma adequada, devolva a bateria ao seu fornecedor ou coloque-a num ponto de recolha apropriado. Para mais informações, consulte: www.recyclethis.info.

Instruções de segurança

Estas instruções destinam-se a garantir que o utilizador possa utilizar o produto corretamente para evitar perigos ou perdas materiais. Antes da utilização, leia atentamente todas as informações relacionadas com a segurança.

Legislação e regulamentos

A utilização do produto deve estar em total conformidade com as normas locais de manuseamento de aparelhos elétricos.

Transporte

- Mantenha o dispositivo na embalagem original ou similar, quando o transportar.
- Depois da abertura da embalagem do produto, guarde todos os invólucros, para uso posterior. Em caso de qualquer avaria, deve devolver o dispositivo à fábrica com o invólucro original.
- O transporte sem o invólucro original pode resultar em danos no dispositivo, sendo que a empresa não assumirá quaisquer responsabilidades.
- Não deixe o produto cair, nem o sujeite a impactos físicos. Mantenha o dispositivo longe de interferências magnéticas.

Alimentação elétrica

- A tensão de entrada para o dispositivo deve cumprir os requisitos da fonte de alimentação limitada (5 V CC, 2 A), de acordo com a norma IEC61010-1 ou IEC 62368-1. Consulte os produtos e as especificações reais para obter informação detalhada.
- Certifique-se de que a ficha está devidamente ligada à tomada.

- NÃO ligue vários dispositivos a um adaptador de energia, para evitar o superaquecimento de riscos de incêndio provocados por sobrecarga.
- A fonte de alimentação deve cumprir os requisitos da fonte de alimentação limitada ou PS2, de acordo com a norma IEC 62368-1.

Bateria

- O tipo de bateria recarregável externa é 18650, e o tamanho da bateria deve ser de 19 mm × 70 mm. A

tensão nominal é de 3,6 V CC e a capacidade da bateria é de 3200 mAh.

● Em caso de armazenamento prolongado da bateria, certifique-se de que esta é totalmente carregada de 6 em 6 meses, garantindo, assim, a sua qualidade. Caso contrário, poderão ocorrer danos.

● **AVERTÊNCIA:** Existe risco de explosão se a bateria for substituída por outra de tipo incorreto.

● A substituição incorreta da bateria por outra de tipo incorreto pode destruir uma proteção (por exemplo, no caso de alguns tipos de bateria de lítio).

● Não proceda à eliminação da bateria numa fogueira ou forno quente, ou mediante esmagamento ou corte mecânico da mesma pois tal pode resultar numa explosão.

● Não deixe a bateria num ambiente com temperaturas extremamente elevadas pois tal pode resultar numa explosão ou na fuga de líquido inflamável ou gás.

● Não sujeite a bateria a pressão de ar extremamente baixa pois tal poderá resultar numa explosão de líquido inflamável ou gás.

● Elimine pilhas/baterias usadas de acordo com as instruções.

● NÃO coloque a bateria ao alcance das crianças.

● NÃO engula a bateria para evitar queimaduras químicas.

Manutenção

● Se o produto não funcionar corretamente, contacte o seu fornecedor ou o seu centro de assistência mais próximo. Não assumimos qualquer responsabilidade por problemas causados por reparações ou manutenções não autorizadas.

● Limpe o dispositivo suavemente com um pano limpo e uma pequena quantidade de etanol, se necessário.

● Se o equipamento for utilizado de uma forma não especificada pelo fabricante, a proteção providenciada pelo dispositivo poderá ser afetada.

● Limpe a lente com um pano macio ou toalhete de papel para evitar riscá-la.

Ambiente da utilização

● Certifique-se de que o ambiente de funcionamento do dispositivo cumpre os requisitos do mesmo. A temperatura de funcionamento deverá situar-se entre -30 °C e 55 °C e a humidade de funcionamento entre 5% e 95%.

● NÃO exponha o dispositivo a radiação eletromagnética elevada nem a ambientes com pó.

● NÃO direcione a lente para o sol nem para qualquer outra luz brilhante.

● Coloque o dispositivo num ambiente seco e bem ventilado.

● Evite a instalação do equipamento em superfícies vibratórias ou locais sujeitos a choques (a negligência pode causar danos ao equipamento).

Emergência

Caso o dispositivo emita fumo, odores ou ruídos, desligue a alimentação elétrica de imediato, retire o cabo de alimentação da tomada e contacte o centro de assistência.

Laser



Quando estiver a utilizar qualquer equipamento a laser, verifique se a lente do dispositivo não se encontra exposta ao feixe de laser,

caso contrário pode queimar a radiação laser emitida pelo dispositivo pode provocar lesões oculares, queimaduras na pele ou a combustão de substâncias inflamáveis. Antes de ativar a função de alcance do laser, assegure-se de que não existem pessoas ou substâncias inflamáveis diante da luz laser. Não coloque o dispositivo num local ao alcance de menores de idade. O comprimento de onda é de 905 nm e a potência máxima de saída é inferior a 1,15 mW. De acordo com as normas IEC 60825-1:2014 e EN 60825-1:2014+A11:2021, este produto laser está classificado como produto laser de Classe 1.

Endereço do fabricante

Sala 313, Unidade B, Edifício 2, Rua Danfeng 399, Subdistrito Xixing, Distrito Binjiang, Hangzhou, Zhejiang 310052, China
Hangzhou Microimage Software Co., Ltd.

AVISO DE CONFORMIDADE: Os produtos da série térmica poderão estar sujeitos a controlos de

exportação em vários países ou regiões, incluindo sem limite, os Estados Unidos da América, a União Europeia, o Reino Unido e/ou outros países-membro do Acordo de Wassenaar. Consulte o seu especialista em legislação ou em conformidade ou as autoridades locais para saber os requisitos de licença de exportação necessários se pretender transferir, exportar, voltar a exportar os produtos da série térmica entre países diferentes.

Italiano

Informazioni sulle norme

Queste clausole si applicano solo ai prodotti recanti il marchio o le informazioni corrispondenti.

Dichiarazione di conformità UE



Questo prodotto e gli eventuali accessori in dotazione sono contrassegnati con il marchio "CE", quindi sono conformi alle norme europee armonizzate vigenti di cui alle direttive 2014/30/UE (CEM), 2014/35/UE (direttiva Bassa Tensione) e 2011/65/UE (RoHS) e Direttiva 2014/53/UE.

Con la presente, Hangzhou Microimage Software Co., Ltd. dichiara che il dispositivo (fare riferimento all'etichetta) è conforme alla direttiva 2014/53/UE. Il testo completo della Dichiarazione di conformità della UE è disponibile alla seguente pagina Internet: <https://www.hikimicrotech.com/en/support/download-center/declaration-of-conformity/>

Bande di frequenza e potenza (per CE)

I limiti nominali delle bande di frequenza e della potenza di trasmissione (irradiata e/o condotta) applicabili alla seguente apparecchiatura radio sono: Wi-Fi 2,4 GHz (da 2,4 a 2,4835 GHz): 20 dBm; 5 GHz (da 5,15 a 5,25 GHz): 23 dBm

Per dispositivi senza alimentatore in dotazione, usare alimentatori forniti da un produttore qualificato. Fare riferimento alle specifiche del prodotto per i requisiti di alimentazione dettagliati. Per i dispositivi senza batteria in dotazione, utilizzare una batteria fornita da un produttore qualificato. Fare riferimento alle specifiche del prodotto per i requisiti di batteria dettagliati.

Direttiva 2012/19/UE (RAEE): i prodotti contrassegnati con il presente simbolo non possono essere smaltiti come rifiuti domestici indifferenziati nell'Unione europea. Per lo

smaltimento corretto, restituire il prodotto al rivenditore in occasione dell'acquisto di un nuovo dispositivo o smaltirlo nei punti di raccolta autorizzati. Ulteriori informazioni sono disponibili sul sito: www.recyclethis.info.

Direttiva 2006/66/CE, modificata dalla direttiva 2013/56/UE (direttiva batterie): questo prodotto contiene una batteria e non è possibile smaltirlo con i rifiuti domestici indifferenziati

nell'Unione europea. Consultare la documentazione del prodotto per le informazioni specifiche sulla batteria. La batteria è contrassegnata con il presente simbolo, che potrebbe includere le sigle di cadmio (Cd), piombo (Pb) o mercurio (Hg). Per lo smaltimento corretto, restituire la batteria al rivenditore locale o smaltirla nei punti di raccolta autorizzati. Ulteriori informazioni sono disponibili sul sito: www.recyclethis.info.

Istruzioni per la sicurezza

Le presenti istruzioni hanno lo scopo di garantire che il prodotto venga utilizzato in modo corretto, evitando situazioni di pericolo o danni materiali. Leggere accuratamente le informazioni di sicurezza prima dell'uso.

Leggi e regolamenti

Il prodotto deve essere utilizzato rispettando rigorosamente le norme locali in materia di sicurezza elettrica.

Transporto

● Per trasportare il dispositivo, riporlo nella confezione originale o in una analoga.

● Dopo aver disimballato il prodotto, conservare tutto il materiale di imballaggio per riutilizzarlo in futuro. In caso

di guasti, sarà necessario inviare il dispositivo al produttore nell'imballaggio originale.

● Il trasporto senza l'imballaggio originale può causare danni al dispositivo; in tal caso il produttore declina ogni responsabilità.

● Non lasciar cadere il prodotto e non sottoporlo a impatti. Tenere il dispositivo lontano dalle interferenze magnetiche.

Alimentazione

● La tensione di ingresso del dispositivo deve soddisfare i requisiti di fonte di alimentazione limitata (5 V CC, 2 A) secondo lo standard IEC 61010-1 o IEC62368-1. Per informazioni dettagliate, fare riferimento alle specifiche tecniche e al prodotto attuale.

● Verificare che la spina sia correttamente inserita nella presa di corrente.

● NON collegare più dispositivi allo stesso alimentatore per evitare rischi di surriscaldamento o di incendio da sovraccarico.

● La fonte di alimentazione deve soddisfare i requisiti previsti per le fonti di alimentazione limitate o PS2 in conformità con lo standard IEC 62368-1.

Batteria

● Le caratteristiche della batteria ricaricabile esterna sono: modello 18650; dimensioni di 19 x 70 mm; tensione nominale pari a 3,6 V CC; capacità di 3200 mAh.

● Se la batteria rimane inutilizzata per lunghi periodi, caricarla completamente ogni sei mesi per garantire una lunga durata. In caso contrario potrebbe subire danni.

● ATTENZIONE: Esiste il rischio di esplosione se la batteria viene sostituita con una di tipo non corretto.

● La sostituzione della batteria con una di tipo non idoneo può impedire il corretto funzionamento dei sistemi di sicurezza (ad esempio con alcuni tipi di batterie al litio).

● Non gettare le batterie nel fuoco o in un forno caldo ed evitare di schiacciarle o tagliarle, per prevenire il rischio di esplosioni.

● Non lasciare le batterie in ambienti con temperature estremamente alte, perché potrebbero esplodere o perdere liquidi o gas infiammabili.

● Le batterie sottoposte a una pressione atmosferica estremamente bassa possono esplodere o perdere liquidi o gas infiammabili.

● Smaltire le batterie usate seguendo le istruzioni.

● Tenere la batteria fuori dalla portata dei bambini.

● NON ingoiare la batteria per evitare ustioni chimiche.

Manutenzione

● Se il prodotto non funziona correttamente, rivolgersi al rivenditore o al centro di assistenza più vicino.

Decliniamo qualsiasi responsabilità in relazione a problemi causati da interventi di riparazione o manutenzione non autorizzati.

● Se necessario, pulire delicatamente il dispositivo con un panno pulito imbevuto di una piccola quantità di alcool etilico.

● Se il dispositivo viene utilizzato in un modo non approvato dal produttore la garanzia potrebbe essere annullata.

● Pulire l'obiettivo con un panno morbido e asciutto o con carta per ottiche, per evitare di graffiarlo.

Ambiente di utilizzo

● Verificare che l'ambiente di utilizzo sia conforme ai requisiti del dispositivo. La temperatura operativa deve essere compresa tra -30 °C e 55 °C; l'umidità relativa deve essere compresa tra il 5% e il 95%.

● NON esporre il dispositivo a radiazioni elettromagnetiche intense o ad ambienti polverosi.

● NON orientare l'obiettivo verso il sole o altre luci intense.

● Collocare il dispositivo in un ambiente asciutto e ben ventilato.

● Non installare il dispositivo su superfici soggette a vibrazioni o in luoghi soggetti a impatti, altrimenti può subire danni.

Emergenza

Se il dispositivo emette fumo, odori o rumori, spegnerlo immediatamente e scollegare il cavo di alimentazione, quindi rivolgersi a un centro di assistenza.

Laser



Quando si utilizzano apparecchiature laser, non esporre l'obiettivo del dispositivo al raggio laser, che potrebbe bruciarlo. La

radiazione laser emessa dal dispositivo può causare lesioni agli occhi, ustioni alla pelle o combustione di sostanze infiammabili. Prima di attivare la funzione di telemetria laser, verificare che non ci siano persone o sostanze infiammabili davanti all'obiettivo laser. Tenere il dispositivo lontano dalla portata dei bambini. La lunghezza d'onda è 905 nm e la potenza massima in uscita è inferiore a 1,15 mW. In conformità con gli standard IEC 60825-1:2014 ed EN 60825-1:2014+A11:2021, questo dispositivo è classificato come un prodotto laser di classe 1.

Indirizzo del produttore

Stanza 313, unità B, edificio 2, via Danfeng 399, subdistretto Xixing, distretto Binjiang, Hangzhou, Zhejiang, 310052, Cina
Hangzhou Microimage Software Co., Ltd.

AVVISO SULLA CONFORMITÀ: i prodotti termografici potrebbero essere soggetti a controlli sulle esportazioni in vari Paesi o regioni, tra cui Stati Uniti, Unione europea, Regno Unito e/o altri Paesi membri dell'accordo di Wassenaar. Consultare un legale o un esperto di conformità o le autorità governative locali per eventuali requisiti di licenza di esportazione necessari se si intende trasferire, esportare, riesportare i prodotti termografici tra diversi Paesi.

Čeština

Zákonné informace

Tyto části se vztahují pouze k výrobkům nesoučím odpovídající označení nebo informací.

Prohlášení o shodě EU



Tento výrobek, a případně i dodané příslušenství, jsou označeny štítkem „CE“, což znamená, že vyhovují příslušným harmonizovaným evropským normám uvedeným ve směrnici 2014/30/EU (EMCD), směrnici 2014/35/EU (LVD), směrnici 2011/65/EU (RoHS) a směrnici 2014/53/EU.

Společnost Hangzhou Microimage Software Co., Ltd. tímto prohlašuje, že toto zařízení (viz štítek) je v souladu se směrnici 2014/53/EU.

Plné znění EU prohlášení o shodě je k dispozici na následující internetové adrese:

<https://www.hikimicrotech.com/en/support/download-center/declaration-of-conformity/>

Frekvencní pásma a výkon (pro CE)

Frekvencní pásma a jmenovité limity výsilkového výkonu (vyzařovaného anebo vedeného) platné pro následující rádiová zařízení jsou tato:

Wi-Fi 2,4 GHz (2,4 GHz až 2,4835 GHz): 20 dBm;
5 GHz (5,15 GHz až 5,25 GHz): 23 dBm

U zařízení bez dodaného napájecího adaptéru použijte napájecí adaptér dodaný kvalifikovaným výrobcem. Podrobné požadavky na napájení naleznete ve specifikaci výrobku.

U zařízení bez dodané baterie použijte baterii dodanou kvalifikovaným výrobcem. Podrobné požadavky na baterii naleznete ve specifikaci výrobku.



Směrnice 2012/19/EU (směrnice WEEE): Výrobky označené tímto symbolem nelze v Evropské unii likvidovat společně s netřídněným domovním odpadem. Při zakoupení nového ekvivalentního výrobku tento výrobek řádně zrecykluje vrácením svému místnímu dodavateli, nebo jej zlikvidujte odevzdáním v určených sběrných místech. Další informace naleznete na adrese: www.recyclethis.info.

Směrnice 2006/66/ES a její úprava 2013/56/EU (směrnice o bateriích): Tento výrobek obsahuje baterii, kterou nelze v Evropské unii likvidovat společně s netřídněným domovním odpadem. Konkrétní informace o baterii naleznete v dokumentaci výrobku. Baterie je označena tímto symbolem, který může obsahovat písmena značící kadmium (Cd), olovo (Pb) nebo rtuť (Hg). Za účelem řádné recyklace baterie odevzdejte svému dodavateli nebo na určené sběrné místo. Další informace naleznete na adrese: www.recyclethis.info.

Bezpečnostní pokyny

Účelem těchto pokynů je zajistit, aby uživatel mohl výrobek správně používat a zabránilo se nebezpečí nebo újmě na majetku. Před použitím si pečlivě přečtěte všechny bezpečnostní pokyny.

Zákony a předpisy

Používání výrobku musí být přísně v souladu s místními bezpečnostními předpisy pro elektrická zařízení.

Přeprava

- Při přepravě uchovávejte zařízení v původním nebo jemu podobném balení.
- Po vybalení uchovávejte veškeré obaly pro budoucí použití. V případě jakékoli poruchy je třeba vrátit zařízení výrobci v původním obalu.
- Přeprava bez původního obalu může vést k poškození zařízení, za které společnost nenesou odpovědnost.
- Produkt nevystavujte fyzickým nárazům a zabraňte jeho spadnutí. Udržujte zařízení mimo dosah magnetického rušení.

Napájení

- Vstupní napětí zařízení musí dle normy IEC61010-1 nebo IEC 62368-1 splňovat požadavky na omezený zdroj napájení (5 V DC, 2 A). Podrobné informace viz skutečné výrobky a technické údaje.
- Zkontrolujte, zda je zástrčka řádně zapojena do napájecí zásuvky.
- K jednomu napájecímu adaptéru NEPŘIPOJUJTE více zařízení, abyste zabránili přehřátí nebo nebezpečí požáru v důsledku přetížení.
- Zdroj napájení musí splňovat požadavky na omezený zdroj napájení nebo požadavky PS2 podle normy IEC 62368-1.

Baterie

- Typ externí dobíjecí baterie je 18650 a velikost baterie by měla být 19 mm × 70 mm. Jmenovité napětí je 3,6 V stejn. a kapacita baterie je 3 200 mAh.
- Při dlouhodobém skladování baterii každého půl roku plně nabijte, abyste zajistili zachování její kvality. V opačném případě může dojít k jejímu poškození.
- **UPOZORNĚNÍ:** Při výměně baterie za nesprávný typ hrozí nebezpečí výbuchu.
- Vyměňte-li baterii za nesprávný typ, může dojít k poškození bezpečnostního prvku (například v případě některých typů lithiových baterií).
- Nevhazujte do ohně, nevládejte do horké trouby, mechanicky ji nedrťte ani neřežte. Mohlo by dojít k výbuchu.
- Neponechávejte baterii v prostředí s extrémně vysokou teplotou, protože by mohlo dojít k výbuchu nebo úniku hořlavé kapaliny nebo plynu.
- Nevystavujte baterii extrémně nízkému tlaku vzduchu, protože by mohlo dojít k výbuchu nebo úniku hořlavé kapaliny nebo plynu.
- Použité baterie zlikvidujte podle pokynů.
- NEPOKLÁDEJTE baterii na místa v dosahu dětí.
- Baterii NEPOLYKEJTE, mohlo by dojít k chemickým popáleninám.

Údržba

- V případě, že výrobek nefunguje správně, obraťte se na prodejce nebo na nejbližší servisní středisko. Nepřebíráme žádnou odpovědnost za problémy způsobené neoprávněnou opravou nebo údržbou.
- V případě potřeby zařízení jemně otřete čistým hadříkem navlhčeným malým množstvím etanolu.
- V případě použití zařízení způsobem jiným než určeným výrobcem může dojít ke zrušení platnosti záruky.
- Čočky čistěte měkkým suchým hadříkem nebo čistícím papírkem, abyste je nepoškrábali.

Provozní prostředí

- Zajistěte, aby provozní prostředí vyhovovalo požadavkům zařízení. Provozní teplota musí být -30 °C až 55 °C a provozní vlhkost musí být 5 až 95 %.
- NEVYSTAVUJTE zařízení silnému elektromagnetickému záření ani prašnému prostředí.
- NEMÍRTE objektivem do slunce ani do jiného zdroje jasného světla.
- Umístěte zařízení na suché a dobře větrané místo.
- Neinstalujte zařízení na vibrující povrchy ani do míst vystavených nárazům (jinak může dojít k poškození zařízení).

Stav nouze

Pokud ze zařízení vychází kouř, zápach nebo hluk, zařízení okamžitě vypněte, odpojte napájecí kabel a obraťte se na servisní středisko.

Laser



Používá-li se nějaké laserové zařízení, zajistěte, aby nebyl objektiv zařízení vystaven laserovému paprsku. V opačném případě by se mohl vypálit. Laserové záření vycházející ze zařízení může způsobit poranění očí, popálení kůže nebo vzplanutí hořlavých materiálů. Před povolením funkce určování vzdálenosti laserem se ujistěte, že před laserovým objektivem nestojí žádní lidé a ani se zde nenacházejí žádné hořlavé materiály. Neumisťujte zařízení tam, kde by mohlo upoutat pozornost nedospělých osob. Vlnová délka je 905 nm a max. výstupní výkon je max. 1,15 mW. Podle normy IEC 60825-1:2014 a EN 60825-1:2014+A11:2021 je tento laserový výrobek klasifikován jako laserový výrobek třídy 1.

Adresa výrobce

Místnost 313, jednotka B, budova 2, ulice Danfeng 399, podobod Xixing, obvod Binjiang, Hangzhou, Zhejiang 310052, Čína
Hangzhou Microimage Software Co., Ltd.

POZNÁMKA O DODRŽOVÁNÍ PŘEDPISŮ: Na výrobky termální řady se mohou vztahovat vývozní opatření v různých zemích nebo regionech včetně, mimo jiné, Spojených států, Evropské unie, Spojeného království a dalších členských států Wassenaarského ujednání. Máte-li v úmyslu přenášet, exportovat nebo opětovně exportovat výrobky termální řady mezi různými zeměmi, obraťte se na profesionálního právníka, odborníka v oblasti dodržování předpisů nebo místní úřady, aby vám sdělili všechny nezbytné licenční požadavky pro export.

Slovenčina

Regulačné informácie

Tieto ustanovenia platia len pre produkty s príslušným označením alebo údajom.

Vyhľadanie o zhode s predpismi EÚ



Tento produkt a dodané príslušenstvo, ak je to relevantné, sú takisto označené značkou „CE“, takže sú v súlade s príslušnými harmonizovanými európskymi normami uvedenými v smernici 2014/30/EÚ (EMC), smernici 2014/35/EÚ (LVD), smernici 2011/65/EÚ (RoHS) a smernici 2014/53/EÚ. Spoločnosť Hangzhou Microimage Software Co., Ltd. týmto vyhlasuje, že toto zariadenie (pozri štítk) je v súlade so smernicou 2014/53/EÚ. Úplný text vyhlásenia o súlade pre EÚ je k dispozícii na tejto internetovej adrese: <https://www.hikmicrotech.com/en/support/download-center/declaration-of-conformity/>
Frekvenčné pásmo a výkon (pre CE)
Frekvenčné pásmo a nominálne limity vysielacieho výkonu (vyžarovaný resp. vedený) platné pre nasledujúce rádiové zariadenia sú nasledovné: Wi-Fi 2,4 GHz (2,4 GHz až 2,4835 GHz): 20 dBm; 5 GHz (5,15 GHz až 5,25 GHz): 23 dBm
Ak vaše zariadenie bolo dodané bez napájacieho adaptéra, používajte napájací adaptér dodaný kvalifikovaným výrobcom. Podrobné požiadavky na napájanie nájdete v špecifikácii výrobku.
Ak vaše zariadenie bolo dodané bez batérie, používajte batériu dodanú kvalifikovaným výrobcom. Podrobné požiadavky na batériu nájdete v špecifikácii výrobku.



Smernica 2012/19/EÚ (smernica o odpade z elektrických a elektronických zariadení): Produkty označené týmto symbolom sa v rámci Európskej únie nesmú likvidovať spolu

s netriedeným komunálnym odpadom. Po zakúpení ekvivalentného nového zariadenia zrecyklovať produkt tým, že ho odovzdáte miestnemu dodávateľovi alebo ho zlikvidujete na určených zberných miestach. Ďalšie informácie nájdete na lokalite: www.recyclethis.info



Smernica 2006/66/ES a príslušné doplnenia 2013/56/EU (smernica o batériách): Tento produkt obsahuje batériu, ktorá sa v rámci Európskej únie nesmie likvidovať spolu

s netriedeným komunálnym odpadom. Konkrétne informácie o batérii nájdete v dokumentácii produktu. Batéria je označená týmto symbolom, ktorý môže obsahovať písmená označujúce obsah kadmia (Cd), olova (Pb) alebo ortuti (Hg). Zrečykujte batériu tým, že ju odovzdáte dodávateľovi alebo ju zlikvidujete na určenom zbernom mieste. Ďalšie informácie nájdete na lokalite: www.recyclethis.info

Bezpečnostné pokyny

Tieto pokyny slúžia na zabezpečenie správneho používania produktu používateľom s cieľom predchádzať vzniku nebezpečenstva alebo majetkovým stratám. Pred použitím si pozorne prečítajte všetky bezpečnostné informácie.

Právne predpisy a nariadenia

Používanie produktu musí byť v súlade s miestnymi elektroinštaláciami bezpečnostnými predpismi.

Preprava

- Pri preprave ponechajte zariadenie v pôvodnom alebo podobnom balení.
- Po rozbalení si všetky obaly odložte na budúce použitie. V prípade výskytu poruchy bude potrebné, aby ste zariadenie vrátili do výrobcovi v pôvodnom obale.
- Pri preprave bez pôvodného obalu môže dôjsť k poškodeniu zariadenia a spoločnosť za to nebude niesť žiadnu zodpovednosť.
- Chráňte zariadenie pred pádom alebo nárazom. Zariadenie chráňte pred magnetickým rušením.

Zdroj napájania

- Vstupné napätie zariadenia by malo spĺňať podmienky veľmi nízkeho napätia (5 V jednosmerný prúd, 2 A) podľa normy IEC61010-1 alebo IEC 62368-1. Podrobné informácie nájdete v príslušných údajoch o produkte a technických špecifikáciách.
- Skontrolujte, či je zástrčka správne pripojená k napájacej zásuvke.
- K jednému napájaciu adaptéru NEPRIPÁJAJTE viaceré zariadenia, aby nedošlo k prehriatiu alebo riziku požiaru v dôsledku preťaženia.
- Zdroj napájania musí spĺňať požiadavky obmedzeného zdroja napájania alebo PS2 podľa normy IEC 62368-1.

Batéria

- Typ externej nabíjateľnej batérie je 18650 a veľkosť batérie musí byť 19 mm x 70 mm. Menovité napätie je 3,6 V jednosmerný prúd a kapacita batérie je 3 200 mAh.
- Pri dlhodobom uskladnení batériu každý polrok úplne nabite, čím zaistíte jej kvalitu. V opačnom prípade môže dôjsť k poškodeniu.
- POZOR: Riziko výbuchu v prípade výmeny batérie za nesprávny typ.
- Pri nevhodnej výmene batérie za nesprávny typ sa môže deaktivovať bezpečnostný prvok (napríklad pri niektorých typoch lítiových batérií).
- Batériu nekladajte do ohňa alebo horúcej rúry ani ju mechanicky nedrte ani nerezte, pretože by to mohlo spôsobiť výbuch.
- Batériu nenechajte v prostredí s mimoriadne vysokou teplotou, čo môže viesť k výbuchu alebo úniku horľavých kvapalín alebo plynov.
- Batériu nevystavujte mimoriadne nízkemu tlaku vzduchu, čo môže viesť k výbuchu alebo úniku horľavých kvapalín alebo plynov.
- Použitie batérie zlikvidujte podľa príslušných pokynov.
- Batériu NEDÁVAJTE do dosahu detí.
- Batériu NEPREHLTAJTE, aby nedošlo k popáleniu chemikáliami.

Údržba

- Ak produkt nepracuje správne, obráťte sa na predajcu alebo na najbližšie servisné stredisko. Neoprerárame žiadnu zodpovednosť za problémy spôsobené neoprávnenou opravou alebo údržbou.
- V prípade potreby zariadenie jemne utrite čistou handričkou a malým množstvom etanolu.
- Ak sa zariadenie používa spôsobom, ktorý výrobca neuvádza, môže dôjsť k zníženiu ochrany poskytovanej zariadením.
- Objektív čistite mäkkou a suchou tkaninou alebo papierovým obrúskom, aby sa nepoškriabla.

Prevádzkové prostredie

- Zabezpečte, aby prevádzkové prostredie spĺňalo požiadavky zariadenia. Prevádzková teplota musí byť -30 °C až 55 °C (-22 °F až 131 °F) a prevádzková vlhkosť musí byť 5 % až 95 %.
- Zariadenie NEVYSTAVUJTE silnému elektromagnetickému žiareniu ani prašnému prostrediu.
- Sošovkou NEMIERTE na slnko ani na žiadny iný silný zdroj svetla.
- Zariadenie umiestnite v suchom a dobre vetranom prostredí.
- Nemontujte zariadenie na prvky, ktoré vibrujú, ani na miesta vystavené nárazom (zanedbanie môže spôsobiť poškodenie zariadenia).

Núdzový režim

Ak zo zariadenia vychádza dym, zápach alebo hluk, ihneď vypnite napájanie, odpojte napájací kábel a obráťte sa na servisné stredisko.

Laser



Pri používaní akéhokoľvek laserového vybavenia zabezpečte, aby objektív zariadenia nebol vystavený laserovému lúču, inak sa

môže vypáliť. Laserové žiarenie vysielané zo zariadenia môže spôsobiť zranenie očí, popálenie pokožky alebo zapálenie horľavých látok. Pred zapnutím funkcie merania vzdialenosti laserom skontrolujte, či sa pred laserovou sošovkou nenachádza žiadna osoba ani horľavá látka. Zariadenie nenechajte na mieste, kde by k nemu mohli mať prístup deti. Vlnová dĺžka je 905 nm a max. výstupný výkon je menší ako 1,15 mW. Podľa noriem IEC 60825-1:2014 a EN 60825-1:2014+A11:2021 je tento laserový výrobok klasifikovaný ako laserový produkt triedy 1.

Adresa výrobcu

Miestnosť 313, Krídlo B, Budova 2, Ulica Danfeng 399, Obvod Xixing, Okres Binjiang, Hangzhou, Zhejiang 310052, Čína
Hangzhou Microimage Software Co., Ltd.

POZNÁMKA O SÚLADE S PREDPISMI: Produkty z radu teplocitlivých prístrojov môžu podliehať exportnej regulácii v rôznych krajinách alebo regiónoch vrátane napríklad Spojených štátov amerických, Európskej únie, Spojeného kráľovstva prípadne aj krajín Wassenarskeho usporiadania. Ak máte v úmysle prenášať, exportovať alebo re-exportovať produkty z radu teplocitlivých prístrojov cez hranice medzi rôznymi krajinami, poraďte sa so svojim odborným expertom na legislatívu alebo súlad s predpismi alebo miestnymi úradmi verejnej správy, či existuje povinnosť mať exportné povolenie.

Polski

Informacje dotyczące przepisów

Te klauzule dotyczą tylko produktów z odpowiednimi oznaczeniami lub etykietami.

Deklaracja zgodności z dyrektywami UE

Ten produkt i ewentualnie dostarczone razem z nim akcesoria oznaczone symbolem „CE” potwierdzającym zgodność z odpowiednimi ujednoliconymi normami europejskimi, uwzględnionymi w dyrektywie 2014/30/EU (EMCD), dyrektywie 2014/35/EU (LVD), dyrektywie 2011/65/EU (RoHS) i dyrektywie 2014/53/EU.

Firma Hangzhou Microimage Software Co., Ltd. niniejszym deklaruje, że to urządzenie o nazwie podanej na etykiecie jest zgodne z dyrektywą 2014/53/EU.

Deklaracja zgodności z dyrektywami UE jest dostępna w następującej witrynie internetowej: <https://www.hikmicrotech.com/en/support/download-center/declaration-of-conformity/>

Pasma częstotliwości i moc (CE)

Pasma częstotliwości i dopuszczalne wartości graniczne znamionowej mocy promieniowanej (transmisja i/lub przewodzenie) tego urządzenia radiowego są następujące:

Wi-Fi 2.4 GHz (2,400 – 2,4835 GHz): 20 dBm;
5 GHz (5,15 – 5,25 GHz): 23 dBm

W przypadku urządzeń dostarczanych bez zasilacza należy użyć markowego zasilacza. Aby uzyskać

więcej informacji dotyczących wymaganego zasilania, należy skorzystać ze specyfikacji produktu.

W przypadku urządzeń dostarczanych bez baterii należy użyć markowej baterii. Aby uzyskać więcej informacji dotyczących wymaganej baterii, należy skorzystać ze specyfikacji produktu.



Dyrektywa 2012/19/EU w sprawie zużytego sprzętu elektrycznego i elektronicznego (WEEE): Produktów oznaczonych tym symbolem nie wolno utylizować na obszarze Unii Europejskiej jako niesegregowane odpady komunalne. Aby zapewnić prawidłowy recykling tego produktu, należy zwrócić go do lokalnego dostawcy przy zakupie równoważnego nowego urządzenia lub utylizować go w wyznaczonym punkcie selektywnej zbiórki odpadów. Aby uzyskać więcej informacji, zobacz www.recyclethis.info.



Dyrektywa 2006/66/EC w sprawie baterii i akumulatorów oraz zmieniająca ją dyrektywa 2013/56/EU: Ten produkt zawiera baterię, której nie wolno utylizować na obszarze Unii Europejskiej jako niesegregowane odpady komunalne. Szczegółowe informacje dotyczące baterii zamieszczono w dokumentacji produktu. Bateria jest oznaczona tym symbolem, który może także zawierać litery wskazujące na zawartość kadmu (Cd), ołowiu (Pb) lub rtęci (Hg). Aby zapewnić prawidłowy recykling baterii, należy zwrócić ją do dostawcy lub przekazać do wyznaczonego punktu zbiórki. Aby uzyskać więcej informacji, zobacz www.recyclethis.info.

Zalecenia dotyczące bezpieczeństwa

Te zalecenia umożliwiają prawidłowe korzystanie z produktu i zapobieganie zagrożeniu użytkowników lub zniszczeniu wyposażenia. Przed użyciem urządzenia należy przeczytać wszystkie zalecenia dotyczące bezpieczeństwa.

Przepisy i rozporządzenia

Produkt powinien być użytkowany zgodnie z lokalnymi rozporządzeniami dotyczącymi bezpiecznego korzystania z urządzeń elektrycznych.

Transport

- Podczas transportu urządzenie powinno być umieszczone w oryginalnym lub podobnym opakowaniu.
- Należy zachować opakowanie urządzenia.
- W przypadku wystąpienia usterki urządzenia należy zwrócić je do zakładu produkcyjnego w oryginalnym opakowaniu.
- Producent nie ponosi odpowiedzialności za uszkodzenie urządzenia na skutek transportu bez oryginalnego opakowania.
- Należy chronić urządzenie przed upadkiem lub uderami mechanicznymi. Należy chronić urządzenie przed zakłóceniami magnetycznymi.

Zasilanie

- Napięcie wejściowe dla urządzenia powinno spełniać wymagania dotyczące źródeł zasilania z własnym ograniczeniem (LPS); 5 V DC / 2 A zgodnie z normą IEC61010-1 lub IEC 62368-1. Aby uzyskać więcej informacji, skorzystaj z dokumentacji produktów i specyfikacji technicznych.
- Należy upewnić się, że wtyczka jest prawidłowo podłączona do gniazda sieci elektrycznej.
- NIE wolno podłączać wielu urządzeń do jednego zasilacza, ponieważ może to spowodować przegrzanie lub zagrożenie pożarowe na skutek przeciążenia.
- Źródło zasilania powinno spełniać wymagania dotyczące źródeł zasilania z własnym ograniczeniem (LPS) lub wymagania PS2 zgodnie z normą IEC 62368-1.

Bateria

- Urządzenie jest zasilane przez uchyłkę zewnętrzną baterii typu 18650 o wymiarach 19 mm x 70 mm, napięciu znamionowym 3,6 V DC i pojemności 3200 mAh.
- Jeżeli bateria jest przechowywana przez dłuższy czas, należy naładować ją całkowicie co pół roku, aby zapewnić jej prawidłowy stan techniczny. Ignorowanie tego zalecenia może spowodować uszkodzenie.
- PRZESTROGA: Zainstalowanie nieodpowiedniej baterii może spowodować wybuch.

- Zainstalowanie nieodpowiedniej baterii może spowodować zagrożenie (dotyczy to na przykład niektórych baterii litowych).
- Wrzucenie baterii do ognia lub rozgrzanego pieca albo zgniecenie lub przecięcie baterii może spowodować wybuch.
- Wysoka temperatura w otoczeniu może spowodować wybuch baterii albo wyciek palnej cieczy lub gazu.
- Ekstremalnie niskie ciśnienie powietrza w otoczeniu może spowodować wybuch baterii albo wyciek palnej cieczy lub gazu.
- Zużyte baterie należy utylizować zgodnie z instrukcjami.
- NIE wolno umieszczać baterii w miejscu dostępnym dla dzieci.
- NIE wolno połykać baterii, ponieważ może to spowodować oparzenia chemiczne.

Konserwacja

- Jeżeli produkt nie działa prawidłowo, skontaktuj się z dystrybutorem lub najbliższym centrum serwisowym. Producent nie ponosi odpowiedzialności za problemy spowodowane przez nieautoryzowane prace naprawcze lub konserwacyjne.
- Należy przetrzeć urządzenie ostrożnie czystą ściereczką zwilżoną niewielką ilością etanolu, jeżeli jest to konieczne.
- Użycie urządzenia niezgodnie z zaleceniami może spowodować anulowanie gwarancji producenta.
- Należy oczyścić obiektyw miękką, suchą ściereczką lub specjalnym papierem, który nie powoduje zarysowania.

Warunki otoczenia

- Należy upewnić się, że warunki otoczenia spełniają wymagania określone przez producenta urządzenia. Podczas użytkowania urządzenia temperatura otoczenia powinna wynosić od -30°C do +55°C, a wilgotność powietrza powinna wynosić od 5% do 95%.
- Należy chronić urządzenie przed silnym promieniowaniem elektromagnetycznym oraz kurzem i pyłem.
- NIE wolno kierować obiektywem w stronę słońca lub innego źródła intensywnego światła.
- Urządzenie należy umieścić w suchym i odpowiednio wentylowanym miejscu.
- Nie wolno instalować urządzenia w lokalizacjach, w których występują wibracje lub udary mechaniczne (ignorowanie tego zalecenia może spowodować uszkodzenie wyposażenia).

Poważne awarie

Jeżeli urządzenie wydziela dym lub intensywny zapach albo emituje hałas, należy niezwłocznie wyłączyć zasilanie i odłączyć przewód zasilający, a następnie skontaktować się z centrum serwisowym.

Laser



Jeżeli używane jest wyposażenie laserowe, należy upewnić się, że obiektyw urządzenia nie jest oświetlany przez wiązkę lasera,

ponieważ może to spowodować jego spalanie. Promieniowanie laserowe emitowane przez urządzenie może spowodować zranienie oczu, oparzenie skóry lub zapłon substancji palnych. Przed włączeniem dalmierza laserowego należy upewnić się, że żadne osoby lub substancje palne nie znajdują się na ścieżce wiązki lasera. Nie wolno umieszczać urządzenia w miejscu dostępnym dla dzieci. Długość fali wynosi 905 nm, a maks moc wyjściowa jest mniejsza niż 1,15 mW. Zgodnie z normą IEC 60825-1:2014 i EN 60825-1:2014+A11:2021 ten produkt został przypisany do klasy 1 urządzeń laserowych.

Adres producenta

Lokal 313, Kompleks B, Budynek 2, Ulica 399 Danfeng Road, Region dystryktu Xijing, Dystrykt Binjiang, Hangzhou, Zhejiang 310052, Chiny
Hangzhou Microimage Software Co., Ltd.

UWAGA DOTYCZĄCA ZGODNOŚCI Z PRZEPISAMI: Produkty termowizyjne mogą podlegać kontroli eksportu w różnych krajach lub regionach, takich jak Stany Zjednoczone, Wielka Brytania lub kraje członkowskie Unii Europejskiej, które sygnowały porozumienie Wassenaar. Jeżeli planowane jest przesyłanie, eksportowanie lub reeksportowanie produktów termowizyjnych przez granice państw, należy skonsultować się z ekspertem

in dziedzinie prawa lub zgodności z przepisami albo lokalnymi urzędami administracji państwowej, aby uzyskać informacje dotyczące wymaganej licencji eksportowej.

Magyar

Szabványzással kapcsolatos információk

Ezek a cikkek kizárólag a megfelelő jelt vagy információt viselő termékekre vonatkoznak.

EU megfelelési nyilatkozat



Ez a termék és a mellékelt tartozékai (ha vannak) a „CE” jelzést viselik, így megfelelnek a 2014/30/EU (EMCD), a 2014/35/EU (LVD) és a 2011/65/EU (RoHS) és a 2014/53/EU irányelvben felsorolt harmonizált európai szabványoknak.

A Hangzhou Microimage Software Co., Ltd. ezennel kijelenti, hogy ez az eszköz (lásd a címkén) megfelel a 2014/53/EU irányelvnek.

Az EU megfelelési nyilatkozat teljes szövege a következő internetcímen érhető el: <https://www.hikmicrotech.com/en/support/download-center/declaration-of-conformity/>

Frekvenciasávok és teljesítmény (CE-jelöléshez)

Az alábbi rádióberendezésre érvényes frekvenciasávok és a leadott teljesítmény (sugárzott és/vagy vezetett) névleges határértékei a következők:

Wi-Fi 2,4 GHz (2,4 GHz – 2,4835 GHz): 20 dBm; 5 GHz (5,15 GHz – 5,25 GHz): 23 dBm

Ha az eszközhöz nincs mellékelve tápadapter, használjon minősített gyártó által készített tápadaptert. A tápellátással szembeni részletes követelmények a termék műszaki adataiban vannak feltüntetve.

Ha az eszközhöz nincs mellékelve akkumulátor vagy elem, használjon minősített gyártó által biztosított akkumulátort vagy elemet. Az akkumulátorral szembeni részletes követelmények a termék műszaki adataiban vannak feltüntetve.

2012/19/EU irányelv (WEEE irányelv):

Az ilyen jelzéssel ellátott termékeket nem lehet szelektálatlan kommunális hulladékként kielejtezni az Európai Unióban. A megfelelő újrahasznosítás érdekében vigye vissza ezt a terméket helyi



forgalmazóhoz, amikor új, egyenértékű berendezést vásárol, vagy adja le a kijelölt gyűjtőhelyeken. További információért keresse fel az alábbi honlapot: www.recyclethis.info.

2006/66/EK irányelv és annak

2013/56/EU kiegészítése (akkumulátor-irányelv): Ez a termék olyan akkumulátort tartalmaz, amelyet az Európai Unióban tilos szelektálatlan



kommunális hulladékként ártalmatlanítani. A termékdokumentációban további információkat talál az akkumulátorról. Az akkumulátor ezzel a jelzéssel van ellátva. A jelzések megtalálhatók lehetnek a kadmiumot (Cd), ólmot (Pb) vagy higanyt (Hg) jelző betűjelek. A megfelelő újrahasznosítás érdekében vigye vissza az akkumulátort a forgalmazóhoz, vagy juttassa el egy kijelölt gyűjtőhelyre. További információért keresse fel az alábbi honlapot: www.recyclethis.info.

Biztonsági utasítások

Ezen utasítások célja annak biztosítása, hogy a felhasználó a terméket megfelelően tudja használni veszély vagy vagyoni veszteség elkerülése érdekében. Kérjük, használat előtt figyelmesen olvassa el az összes biztonsági információt.

Törvények és szabályok

A termék használatakor szigorúan be kell tartani a helyi elektromos biztonsági előírásokat.

Szállítás

- Szállítás alkalmával tartsa a terméket az eredeti vagy ahhoz hasonló csomagolásban.
- Minden csomagolóanyagot őrizzen meg a későbbi felhasználás érdekében. Hiba esetén az eredeti csomagolásában kell a készüléket visszaküldenie a gyártónak.

- Az eredeti csomagolástól eltérő csomagolás a termék sérülését okozhatja. A vállalat ez esetben nem vállal semmilyen felelősséget.
- Ne ejtse le és ne tegye ki ütődésnek a készüléket. Tartsa távol a készüléket a mágneses zavarforrásoktól.

Tápellátás

- A készülék bemeneti feszültségének meg kell felelnie az IEC 61010-1 vagy az IEC 62368-1 szabvány szerinti, a korlátozott áramforrásokra vonatkozó előírásoknak (5 V DC, 2 A). Részletes információkért tanulmányozza az adott termék leírását és a műszaki adatait.
- Ellenőrizze, hogy a tápcsatlakozó stabilan van-e csatlakoztatva a konnektorhoz.
- NE csatlakoztasson több készüléket egy házlati adapterre, hogy elkerülje a túlterhelés okozta túlmelegedést vagy tüzeveszélyt.
- Az áramforrásnak meg kell felelnie az IEC 62368-1 szabvány szerinti, a korlátozott áramforrásokra vonatkozó, illetve a PS2 előírásoknak.

Akkumulátor

- A készülék 18650-es típusú, külső, újratölthető akkumulátorral működik, amelynek mérete 19 mm x 70 mm. Az akkumulátor névleges feszültsége 3,6 V DC, a kapacitása pedig 3200 mAh.
- Az akkumulátor hosszú távú tárolásakor az akkumulátor minőségének biztosítása érdekében ellenőrizze fel évente, hogy az teljesen fel van-e töltve. Ellenkező esetben rongálódás következhet be.
- VIGYÁZAT: Az akkumulátor nem megfelelő típusúra cserélése robbanásveszélyt idézhet elő.
- Az elem nem megfelelő típussal történő helyettesítése hatástalanná tehet egy biztonsági berendezést (például bizonyos típusú lítiumos elemek esetében).
- Tilos az akkumulátort tűzbe vagy forró szűtőbe tenni, illetve az akkumulátort összezúzni vagy szétvágni, mert ez robbanást okozhat.
- Tilos az elemet rendkívül magas környezeti hőmérsékletnek kitenni, mert ez robbanást, illetve gyúlékony folyadék vagy gáz szivárgását idézheti elő.
- Tilos az elemet rendkívül alacsony légnyomásnak kitenni, mert ez robbanást, illetve gyúlékony folyadék vagy gáz szivárgását okozhatja.
- – A használt akkumulátorok hulladékkezelésekor kövesse az utasításokat.
- Tartsa az akkumulátort gyermekektől TÁVOL.
- NE nyelje le az akkumulátort, hogy elkerülje a vegyi égési sérüléseket.

Karbantartás

- Ha a termék NEM működik megfelelően, forduljon a kereskedőhöz vagy a legközelebbi szervizközponthoz. Nem vállalunk felelősséget az illetéktelen javításból vagy karbantartásból eredő károkról.
- Törölje le a készüléket egy tiszta ruhával és kis mennyiségű etanolal, ha szükséges.
- Ha a készüléket nem a gyártó által meghatározott módon használja, a védelem szintje csökkenhet.
- A karcolódás elkerülése érdekében tisztítsa a lencsés puha, száraz kendővel vagy tisztítópapírral.

Használati környezet

- Bizonyosodjon meg, hogy a használati környezet megfelel a készülék előírásainak. Az üzemi hőmérséklet -30 °C és 55 °C között, az üzemi páratartalom 5% és 95% között lehet.
- NE TEGYE ki a készüléket erős elektromágneses sugárzásnak vagy poros környezetnek.
- NE IRÁNYítsa az objektívet a Nap vagy más erős fényforrás irányába.
- A készüléket száraz és jól szellőző környezetben helyezze el.
- Ne szerelje a készüléket rezgő felületre, vagy olyan helyre, ahol rázkódás érheti (ellenkező esetben a készülékárosodhat).

Vészjelzet

Ha a készülék füstöt, furcsa szagot vagy zajt bocsát ki, azonnal kapcsolja ki, húzza ki a tápkábelt, majd forduljon a szervizközponthoz.

Lézer



Ha bármilyen lézerkészüléket használ, figyeljen arra, hogy a készülék lencséjét ne érje a lézersugár, különben az károsíthat.

A készülékből származó lézersugárzás szemsérüléseket eredményezhet, bőr vagy éghető anyagok égését okozhatja. Mielőtt engedélyezné a lézeres távolságmérési funkciót, bizonyosodjon meg,

hogy nincsenek emberek vagy gyúlékony anyagok a lézerlencse előtt. Ne helyezze az eszközt olyan helyre, ahol gyermekek elérhetik. A hullámhossz 905 nm, a maximális kimeneti teljesítmény pedig kevesebb mint 1,15 mW. Az IEC 60825-1:2014 és az EN 60825-1:2014+A11:2021 szabvány szerint ez a lézertermék 1. osztályba tartozó lézertermék.

A gyártó címe

313-as szoba, B egység, 2-es épület, 399 Danfeng Road, Xixing alkerület, Binjiang kerület, Hangzhou, Zhejiang 310052, Kína
Hangzhou Microimage Software Co., Ltd.

MEGFELÉLŐSÉGI MEGJEGYZÉS: A termográfias sorozat termékeire exportszabályozás vonatkozhat különböző régiókban és országokban, pl. az Egyesült Államokban, az Európai Unióban, az Egyesült Királyságban és/vagy a wassenaari egyezmény más tagországában. Ha a termográfias sorozat termékeit különböző országok közt szeretné szállítani, exportálni vagy újraexportálni, tájékozódjon a szükséges exportengedélyekről és követelményekről egy jogi vagy megfelelőségi szakértőnél, vagy a helyi hatóságoknál.

Română

Informații de reglementare

Aceste clauze se aplică numai produselor care poartă marca sau informațiile corespunzătoare.

Declarație de conformitate UE



Acest produs și, dacă este cazul, și accesoriile furnizate sunt însemnate cu marcajul „CE” și, drept urmare, sunt conforme cu standardele europene armonizate aplicabile, enumerate în Directiva 2014/30/UE (EMCD), Directiva 2014/35/UE (LVD), Directiva 2011/65/UE (RoHS), Directiva 2014/53/UE. Prin prezenta, Hangzhou Microimage Software Co., Ltd. declară că acest dispozitiv (a se consulta eticheta) este conform cu Directiva 2014/53/UE. Textul integral al declarației de conformitate UE este disponibil în următoarea adresă de internet: <https://www.hikmicrotech.com/en/support/download-center/declaration-of-conformity/>

Benzi de frecvență și putere (pentru CE)

Limitele nominale pentru benzile de frecvență și puterea de transmisie (radiată și/sau condusă) aplicabile următoarelor echipamente radio sunt următoarele:

Wi-Fi 2,4 GHz (de la 2,4 GHz până la 2,4835 GHz): 20 dBm;

5 GHz (între 5,15 GHz și 5,25 GHz): 23 dBm

Dacă dispozitivul a fost furnizat fără un adaptor de alimentare, folosiți adaptorul de alimentare furnizat de un producător calificat. Consultați specificațiile produsului pentru cerințele detaliate de alimentare. Dacă dispozitivul a fost furnizat fără o baterie, folosiți bateria furnizată de un producător calificat. Consultați specificațiile produsului pentru cerințele detaliate privind bateria.



Directiva 2012/19/UE (directiva DEEE): produsele marcate cu acest simbol nu pot fi eliminate ca deșeur municipale nesortate în Uniunea Europeană.

Pentru o reciclare adecvată, returnați acest produs furnizorului local la achiziționarea unui echipament nou echivalent sau predați-l într-unul dintre punctele de colectare desemnate. Pentru mai multe informații, consultați: www.recyclethis.info.

Directiva 2006/66/CE și modificarea acesteia 2013/56/UE (directiva privind bateriile): acest produs conține o baterie care nu poate fi eliminată ca deșeu municipal nesortat în Uniunea



Europeană. Consultați documentația produsului pentru informații specifice despre baterie. Bateria este marcată cu acest simbol, care poate include litere pentru a indica cadmiul (Cd), plumbul (Pb) sau mercurul (Hg). Pentru o reciclare corectă, returnați bateria furnizorului dvs. sau la un punct de colectare desemnat. Pentru mai multe informații, consultați: www.recyclethis.info.

Instrucțiunile de siguranță

Aceste instrucțiuni sunt menite să asigure că utilizatorul poate utiliza corect produsul pentru a evita pericolul sau pierderea proprietății. Vă rugăm să citiți cu atenție toate informațiile de siguranță înainte de utilizare.

Legi și reglementări

Utilizarea produsului trebuie să respecte cu strictețe reglementările locale de siguranță electrică.

Transport

● Păstrați dispozitivul în ambalajul original sau similar în timpul transportului.

● După dezambalare, păstrați toate ambalajele pentru o viitoare utilizare. În cazul în care a apărut vreun defect, trebuie să returnați dispozitivul în fabrică cu ambalajul original.

● Transportul fără ambalajul original poate duce la deteriorarea dispozitivului, iar compania nu își asumă nici o responsabilitate pentru aceasta.

● NU scăpați produsul și NU îl sunpeți la șocuri fizice. Țineți dispozitivul departe de interferența magnetică.

Alimentare electrică

● Tensiunea de intrare pentru dispozitiv trebuie să respecte sursa de alimentare limitată (5 V c.c., 2 A) în conformitate cu standardul IEC61010-1 sau IEC 62368-1. Vă rugăm să consultați produsele reale și specificațiile tehnice pentru informații detaliate.

● Asigurați-vă că ștecherul este conectat corect la priza de curent.

● NU conectați mai multe dispozitive la un adaptor de alimentare pentru a evita pericolul de supraîncălzire sau de incendiu.

● Sursa de alimentare trebuie să îndeplinească cerințele limitate ale sursei de alimentare sau PS2 în conformitate cu standardul IEC 62368-1.

Baterie

● Tipul bateriei reincărcabile este 18650, iar dimensiunea bateriei trebuie să fie de 19 mm x 70 mm. Tensiunea nominală este 3,6 V c.c. și capacitatea bateriei este 3200 mAh.

● Pentru depozitarea pe termen lung a bateriei, asigurați-vă că aceasta este complet încărcată la fiecare jumătate de an pentru a asigura calitatea bateriei. În caz contrar, pot apărea daune.

● ATENȚIE: Risc de explozie dacă bateria este înlocuită cu una de tip incorect.

● Înlocuirea necorespunzătoare a bateriei cu un tip incorect poate anula o protecție (de exemplu, în cazul unor tipuri de baterii cu litiu).

● Nu aruncați bateria în foc sau într-un cuptor încins și nici nu striviți sau tăiați mecanic bateria, deoarece aceasta poate provoca o explozie.

● Nu lăsați bateria într-un mediu înconjurător cu temperaturi extrem de ridicate, ceea ce poate duce la o explozie sau la scurgerea de lichid sau gaz inflamabil.

● Nu sunpeți bateria la o presiune extrem de scăzută a aerului, care poate duce la o explozie sau la scurgerea de lichid sau gaz inflamabil.

● Aruncați bateriile uzate în conformitate cu instrucțiunile.

● NU așezați bateria la îndemâna copiilor.

● NU înghițiți bateria pentru a evita arsurile chimice.

Întreținere

● În cazul în care produsul nu funcționează corect, vă rugăm să contactați dealerul sau cel mai apropiat centru de service. Nu ne asumăm nicio responsabilitate pentru problemele cauzate de reparații sau întreținere neautorizate.

● Ștergeți ușor aparatul cu o cârpă curată și o cantitate mică de etanol, dacă este necesar.

● În cazul în care echipamentul este utilizat într-un mod care nu este specificat de producător, protecția oferită de dispozitiv poate fi afectată.

● Curățați lentila cu o cârpă moale și uscată sau cu hârtie de șters pentru a evita zgărierarea acesteia.

Utilizarea mediului

● Asigurați-vă că mediul de funcționare îndeplinește cerințele dispozitivului. Temperatura de funcționare este cuprinsă între -30°C și 55°C (-22°F și 131°F), iar umiditatea de funcționare este cuprinsă între 5% și 95%.

● NU expuneți dispozitivul la radiații electromagnetice ridicate sau în medii cu prof.

● NU îndreptați obiectivul la soare sau la orice altă lumină strălucitoare.

● Așezați dispozitivul într-un mediu uscat și bine ventilat.

● Е evitați instalarea екипментулiу pe suprafețe cu vibrații sau in locuri supuse la șocuri (neglijarea poate provoca deteriorarea екипментулiу).

Uргентă

Дacă де ла dispozitiv apar fum, miros sau zgomot, opriti imediat alimentarea, deconectați cablul de alimentare și contactați centrul de service.

Laser



Când utilizați orice екипмент laser, аsigurați-vă că lentila dispozitivулiу nu este expusă la raza laser, аlfel se poate арде.

Radiația laser емиșă де dispozitivу poate provoca leziuni oculare, аrsuri ale pielii sau substante inflamabile. Înainte де а activa funcția де măsurare а distanței cu laser, аsigurați-vă că în fața lentilei laserулiу nu se аflă persoane sau substante inflamabile. Nu plasați dispozitivул аcolo unde minorii îl pot prelua. Lungimea де undă este де 905 nm, iar puterea де ieșire maximă este mai mică де 1,15 mW. Conform IEC 60825-1:2014 și EN 60825-1:2014+A11:2021, аcest produs laser este clasificat ca produs laser din clasa 1.

Adresa де fabricație

Camera 313, Unitatea B, Clădirea 2, 399 Dangfeng Road, subdistrictul Xixing, districtul Binjiang, Hangzhou, Zhejiang 310052, China
Hangzhou Microimage Software Co., Ltd.

NOTIFICARE DE CONFORMITATE: Produsele din seria termică pot fi supuse controalelor exporturilor în diferite țări sau regiuni, inclusiv, fără limitare, Statele Unite ale Americii, Uniunea Europeană, Regatul Unit și/sau alte țări membre ale Aranjamentулiу де la Wassenaar. Vă rugăm să consultați expertul juridic sau де conformitate profesional sau autoritățile administrației locale pentru orice cerințe necesare privind licența де export dacă intenționați să transferați, să exportați, să reexportați produsele din seria termică între diferite țări.

Български

Regulatura информация

Тези клаузи важат само за продуктите със съответната маркировка или информация.

Декларация за съответствие на ЕС



Този продукт и, ако е приложимо, доставените с него аксесоари имат маркировка „CE“ за съответствие с приложимите хармонизирани европейски стандарти, изброени в Директива 2014/30/ЕС относно електромагнитната съвместимост (EMCD), Директива 2014/35/ЕС относно електрическо оборудване с ниско напрежение (LVD), Директива 2011/65/EU относно ограничението на опасните вещества (RoHS), Директива 2014/53/ЕС.

С настоящото Hangzhou Microimage Software Co., Ltd. декларира, че това устройство (вж. етикета) съответства на изискванията на Директива 2014/53/ЕС.

Пълният текст на ЕС декларацията за съответствие е наличен на следния интернет адрес:

<https://www.hikmicrotech.com/en/support/download-center/declaration-of-conformity/>

Честотни ленти и мощност (за SE)

Номиналните граници на честотните ленти и предавателната мощност (излъчвана и/или проведена), приложими за следното радиооборудване, са както следва:

Wi-Fi 2.4 GHz (2.4 GHz до 2.4835 GHz): 20 dBm;
5 GHz (5.15 GHz до 5.25 GHz): 23 dBm

При устройствата, които се доставят без адаптер за захранване, използвайте адаптер за захранване от квалифициран производител.

Вижте подробности относно изискванията за захранване в спецификациите на продукта.

При устройствата, които се доставят без батерия, използвайте батерия от квалифициран производител. Вижте подробности относно изискванията за батерията в спецификациите на продукта.



Директива 2012/19/ЕС относно отпадъци от електрическо и електронно оборудване (OEEO):

Продуктите, отбелязани с този символ, не могат да бъдат изхвърляни заедно с битовите отпадъци в Европейския съюз. За да бъде рециклиран правилно, този продукт трябва да бъде върнат на местния доставчик при покупка на еквивалентно ново оборудване, или да бъде предаден в съответния пункт за рециклиране. За повече информация вижте: www.reyclethis.info.

Директива 2006/66/ЕО, изменена с Директива 2013/56/ЕС, относно батерии: Този продукт съдържа батерия, която не може да бъде изхвърляна заедно с битовите



отпадъци в Европейския съюз. Вижте документацията на продукта за повече информация относно батерията. Батерията е отбелязана с този символ, който може да е придружен от букви, обозначаващи кадмий (Cd), олово (Pb) или живак (Hg). За да бъде рециклирана правилно, тази батерия трябва да бъде върната на местния доставчик или да бъде предадена в съответния пункт за рециклиране. За повече информация вижте: www.reyclethis.info.

Инструкции за безопасност

Тези инструкции са предназначени да информират потребителя как да използва продукта правилно, за да избегне рискове или повреди на имущество. Прочетете внимателно цялата информация за безопасност преди употреба.

Законова и нормативна уредба

При употреба на продукта трябва да се спазват местните разпоредби за електрическа безопасност.

Транспорт

● Поставете продукта в оригиналната опаковка или друга подобна опаковка, когато е необходимо да бъде транспортиран.

● След разопаковане запазете всички опаковки за бъдеща употреба. Ако възникне неизправност, трябва да върнете устройството на производителя с оригиналната опаковка.

● Транспортирането без оригинална опаковка може да доведе до повреди на устройството, за което компанията не носи никаква отговорност.

● Не изпускайте продукта и не го подлагайте на удари. Дръжте устройството далеч от магнитни смущения.

Захранване

● Входното напрежение за захранване на устройството трябва да отговаря на изискванията за ограничен източник на захранване (5 VDC, 2 A) съгласно стандарт IEC 61010-1 или IEC 62368-1. За подробна информация направете справка с действителния продукт и техническите спецификации.

● Проверете дали щепселът е включен правилно в контакта.

● НЕ свързвайте няколко устройства към един адаптер за захранване, за да избегнете прегряване или риск от пожар при претоварване.

● Източникът на захранване трябва да отговаря на изискванията за ограничени източници на захранване или PS2 съгласно стандарт IEC 62368-1.

Батерия

● Външната акумулаторна батерия е тип 18650. Размерът на батерията е 19 mm x 70 mm. Номиналното напрежение е 3,6 VDC, а капацитетът е 3200 mAh.

● При продължително съхранение на батерията тя трябва да бъде зареждана напълно на всеки месец, за да запази качествата си. В противен случай може да възникне повреда.

● ВНИМАНИЕ: При поставяне на неподходящ тип батерия съществува риск от експлозия.

● Неправилната смяна с неподходящ тип батерия може да повреди защитата (например някои видове литиеви батерии).

● Не изхвърляйте батерията в огън или нагорещена фурна, не подлагайте на механично раздробяване или рязане, тъй като това може да предизвика експлозия.

- Не излагайте батерията при много висока температура на околната среда, тъй като това може да доведе до експлозия или изтичане на запалима течност или газ.
- Не излагайте батерията на изключително високо въздушно налягане, тъй като това може да доведе до експлозия или изтичане на запалима течност или газ.
- Изхвърляйте използваните батерии в съответствие с инструкциите.
- НЕ поставяйте батерията места, достъпни за деца.
- НЕ поглъщайте батерията, за да избегнете химически изгаряния.

Поддръжка

- Ако продуктът не работи правилно, свържете се с дистрибутора или с най-близкия сервизен център.
- Не поемаме отговорност за проблеми, предизвикани от неразрешен ремонт или поддръжка.
- Почиствайте внимателно устройството с чиста кърпа и малко количество етанол при необходимост.
- Ако използвате оборудването по начин, който не е предвиден от производителя, защитата на устройството може да бъде нарушена.
- Почиствайте обектива с мека суха кърпа или хартия, за да избегнете надраскване.

Околна среда

- Уверете се, че околната среда, в която работи устройството, отговаря на изискванията. Работната температура трябва да бъде от -30°C до 55°C (от -22°F до 131°F), а влажността на въздуха трябва да бъде от 5% до 95%.
- НЕ излагайте устройството на силно електромагнитно излъчване или в запрашена среда.
- НЕ насочвайте обектива към слънцето или друг източник на силна светлина.
- Поставяйте устройството в суха и добре вентилирана среда.
- Избягвайте инсталиране на оборудването върху вибриращи повърхности или на места, на които е възможно то да бъде ударено (непозваването на това предупреждение може да доведе до повреда на оборудването).

Аварийни ситуации

Ако от устройството се появи дим, миризма или шум, прекъснете веднага електрозахранването и изключете захранващия кабел, след което се свържете със сервизния център.

Лазер



Когато използвате лазерно оборудване, не излагайте обектива на устройството на лазерните лъчи, тъй като може

да изгори. Лазерната радиация, излъчвана от устройството, може да предизвика нараняване на очите, изгаряне на кожата или възпламеняване на запалими вещества. Преди да активирате функцията за измерване на разстоянието с лазер се уверете, че пред лазерния обектив няма хора или запалими вещества. Не поставяйте устройството пред огледала, които могат да отразят лъчите. Дължината на излъчваните вълни е 905 nm, а максималната изходна мощност е по-малко от 1,15 mW. Съгласно IEC 60825-1:2014 и EN 60825-1:2014+A11:2021 този лазерен продукт е класифициран като лазерен продукт от клас 1.

Адрес на производителя

Офис 313, Крило В, Сграда 2, Данфенг роуд 399, Подобласт Ксицинг, Област Бинциан, Ханджоу, Дъждзян 310052, Китай
Hangzhou Microimage Software Co., Ltd.

ДЕКЛАРАЦИЯ ЗА СЪОТВЕТСТВИЕ: Продуктите от топлинната серия могат да подлежат на контрол на износа в отделни държави или региони, включително и без ограничение в САЩ, Европейския съюз, Обединеното кралство и/или други държави членки на Споразумението от Васенаар. Консултирайте се с правен или регулаторен специалист, или с местните органи, относно необходимите разрешителни за износ, ако възнамерявате да извършвате превъзряване,

експорт или ре-експорт на продукти от топлинната серия между различни държави.

Nederlands

Informatie met betrekking tot regelgeving

Deze clausules zijn alleen van toepassing op de producten die de overeenkomende markering of informatie dragen.

Nalevingsverklaring EU



Dit product en - indien van toepassing - de meegeleverde accessoires dragen het merkteken "CE" en voldoen derhalve aan de toepasselijke geharmoniseerde Europese normen onder richtlijn 2014/30/EU (EMCD), richtlijn 2014/35/EU (LVD), richtlijn 2011/65/EU (RoHS), richtlijn 2014/53/EU.

Hierbij verklaart Hangzhou Microimage Software Co., Ltd. dat dit apparaat (zie het etiket) in overeenstemming is met Richtlijn 2014/53/EU.

De volledige tekst van de EU-conformiteitsverklaring is beschikbaar op het volgende internetadres: <https://www.hikmicrotech.com/en/support/download-center/declaration-of-conformity/>

Frequentiebanden en vermogen (voor CE)

De nominale limieten voor frequentiebanden en zendvermogen (uitgestraald en/of geleid) die van toepassing zijn op de volgende radioapparatuur zijn als volgt:

Wi-Fi 2.4 GHz (2.4 GHz tot 2.4835 GHz): 20 dBm; 5 GHz (5.15 GHz tot 5.25 GHz): 23 dBm

Voor een apparaat zonder meegeleverde voedingsadapter, dient u de voedingsadapter te gebruiken van een gekwalificeerde fabrikant. Raadpleeg de productspecificaties voor nauwkeurig omschreven vereisten omtrent de voeding. Voor een apparaat zonder meegeleverde batterij, dient u de batterij te gebruiken van een gekwalificeerde fabrikant. Raadpleeg de productspecificaties voor nauwkeurig omschreven vereisten omtrent de batterij.

Richtlijn 2012/19/EU (WEEE-richtlijn):

Producten die met dit symbool zijn gemarkeerd mogen binnen de Europese Unie niet worden weggegooid als ongesorteerd huishoudelijk afval. Lever dit product voor een juiste recycling in bij uw plaatselijke leverancier bij aankoop van soortgelijke nieuwe apparatuur, of breng het naar daarvoor aangewezen inzamelputten. Raadpleeg voor meer informatie: www.recyclethis.info.

Richtlijn 2006/66/EG en zijn amendement 2013/56/EU (Batterijrichtlijn): Dit product bevat een batterij die binnen de Europese Unie niet mag worden weggegooid als ongesorteerd huishoudelijk afval. Zie de productdocumentatie voor specifieke informatie over de batterij. De batterij is gemarkeerd met dit symbool, dat letters kan bevatten die cadmium (Cd), lood (Pb) of kwik (Hg) aanduiden. Lever de batterij voor een juiste recycling in bij uw leverancier of bij een daarvoor aangewezen inzamelput. Raadpleeg voor meer informatie: www.recyclethis.info.

Veiligheidsinstructies

Deze instructies zijn bedoeld om te verzekeren dat de gebruiker het product juist kan gebruiken om gevaar of verlies van eigendommen te vermijden. Lees alle veiligheidsinformatie aandachtig door vóór het gebruik.

Wet- en regelgeving

Gebruik van het product moet in strikte overeenstemming met de plaatselijke elektrische veiligheidsvoorschriften plaatsvinden.

Transport

- Bewaar het apparaat in de originele of soortgelijke verpakking tijdens vervoer.
- Bewaar alle verpakkingen voor toekomstig gebruik. In het geval van een defect moet u het apparaat terugsturen naar de fabriek met de originele verpakking.
- Transport zonder de originele verpakking kan leiden tot schade aan het apparaat, waarvoor wij geen verantwoordelijk erkennen.

● Laat het product niet vallen en stel het apparaat niet bloot aan schokken. Houd het toestel uit de buurt van magnetische velden.

Stroomvoorziening

● De ingangsspanning voor het apparaat moet voldoen aan de beperkte voedingsbron (5 VDC, 2 A) volgens de IEC 61010-1- of IEC 62368-1-norm. Raadpleeg de actuele producten en technische specificaties voor meer informatie.

● Zorg dat de stekker goed in het stopcontact zit.

● Sluit NOOIT meerdere apparaten aan op één voedingsadapter om oververhitting of brandgevaar door overbelasting te voorkomen.

● De voedingsbron moet voldoen aan de beperkte voedingsbron- of PS2-vereisten volgens de IEC 62368-1-norm.

Batterij

● De externe oplaadbare batterij is van het type 18650 en afmeting van de batterij moet 19 mm x 70 mm zijn. De nominale spanning is 3,6 VDC en de batterijcapaciteit is 3200 mAh.

● Voor langdurige opslag van de batterij moet u ervoor zorgen dat deze elk half jaar volledig wordt opgeladen om de kwaliteit van de batterij te waarborgen. Als u dit niet doet, kan dit leiden tot schade.

● LET OP: Er bestaat explosiegevaar wanneer de batterij door een onjuist type wordt vervangen.

● Onjuiste vervanging van de batterij door een onjuist type kan een beveiliging omzeilen (bijvoorbeeld in het geval van sommige typen lithiumbatterijen).

● Gooi de batterij niet in vuur of een hete oven en plet of snij de batterij niet op mechanische wijze, want dat kan een explosie veroorzaken.

● Laat de batterij niet in een omgeving met een extreem hoge temperatuur liggen, want dat kan een explosie of het lekken van brandbare vloeistof of gas tot gevolg hebben.

● Stel de batterij niet bloot aan extreem lage luchtdruk, want dat kan een explosie of het lekken van brandbare vloeistof of gas tot gevolg hebben.

● Verwijder gebruikte batterijen in overeenstemming met de instructies.

● Houd de batterij buiten het bereik van kinderen.

● Slik de batterij niet in om chemische brandwonden te voorkomen.

Onderhoud

● Als het product niet goed werkt, neem dan contact op met uw leverancier of het dichtstbijzijnde servicecentrum. Wij aanvaarden geen verantwoordelijkheid voor problemen die zijn veroorzaakt door ongeautoriseerde reparatie of onderhoud.

● Veeg het apparaat voorzichtig schoon met een schone doek en, indien nodig, een kleine hoeveelheid ethanol.

● Als de apparatuur wordt gebruikt op een manier die niet door de fabrikant is gespecificeerd, kan de bescherming van het apparaat worden aangetast.

● Maak de lens schoon met een zachte en droge doek of poetspapier om krassen te voorkomen.

Gebruiksomgeving

● Zorg dat de gebruiksomgeving voldoet aan de vereisten van het apparaat. De bedrijfstemperatuur moet tussen -30°C en 55°C liggen en de droogstofvochtigheid tussen 5% en 95%.

● Stel het apparaat NIET bloot aan hoge elektromagnetische straling of stoffige omgevingen.

● Richt de lens NIET op de zon of een ander fel licht.

● Plaats het apparaat in een droge en goed geventileerde omgeving.

● Vermijd installatie van de apparatuur op een trillende ondergrond of op plaatsen die aan schokken onderhevig zijn (dit nalaten kan schade aan de apparatuur veroorzaken).

Noodgeval

Als er rook, geur of geluid uit het apparaat komt, schakel het dan onmiddellijk uit, haal de stekker van het netsnoer uit het stopcontact en neem contact op met het servicecentrum.

Laser



Wanneer laserapparatuur in gebruik is, zorg er dan voor dat de lens van het apparaat niet wordt blootgesteld aan de laserstraal, anders kan deze doorbrennen. De laserstraling van het apparaat kan oogletsel en verbranding van de

huid of brandbare stoffen veroorzaken. Zorg, voordat u de functie voor het meten van het laserbereik inschakelt, dat er zich geen mensen of brandbare stoffen voor de laserlens bevinden. Plaats het apparaat niet binnen het bereik van minderjarigen. De golfrequentie is 905 nm en het maximale uitgangsvermogen is minder dan 1,15 mW. In overeenstemming met IEC 60825-1:2014 en EN 60825-1:2014+A11:2021 is dit laserproduct geclassificeerd als laserproduct van Klasse 1.

huid of brandbare stoffen veroorzaken. Zorg, voordat u de functie voor het meten van het laserbereik inschakelt, dat er zich geen mensen of brandbare stoffen voor de laserlens bevinden. Plaats het apparaat niet binnen het bereik van minderjarigen. De golfrequentie is 905 nm en het maximale uitgangsvermogen is minder dan 1,15 mW. In overeenstemming met IEC 60825-1:2014 en EN 60825-1:2014+A11:2021 is dit laserproduct geclassificeerd als laserproduct van Klasse 1.

Adres fabrikant

Kamer 313, Unit B, Gebouw 2, 399 Danfeng Road, subdistrict Xixing, district Binjiang, Hangzhou, Zhejiang 310052, China
Hangzhou Microimage Software Co., Ltd.

MEDEDELING VAN NALEVING: De producten thermische serie kunnen zijn onderworpen aan exportcontroles in verschillende landen of regio's, inclusief zonder enige beperking de Verenigde Staten, de Europese Unie, het Verenigd Koninkrijk en/of andere lidstaten van de Overeenkomst van Wassenaar. Neem contact op met uw professionele juridische of nalevingsexpert of plaatselijke overheidsinstanties omtrent enige noodzakelijke vereisten voor een exportvergunning als u van plan bent de producten thermische serie te verplaatsen, exporteren of her-exporteren tussen verschillende landen.

Dansk

Udgivningsmæssige oplysninger

Disse bestemmelser gælder kun for produkter, der er forsynet med det relevante mærke eller oplysninger.

Erklæring om overensstemmelse med EU



Produktet og eventuelt medfølgende tilbehør er mærket "CE" og opfylder derfor de gældende harmoniserede europæiske standarder, der er anført i EU-direktiv 2014/30/EU (EMCD), EU-direktiv 2014/35/EU (LVD), EU-direktiv 2011/65/EU (RoHS) og EU-direktiv 2014/53/EU. Hangzhou Microimage Software Co., Ltd. erklærer hermed, at enheden (se mærkaten) er i overensstemmelse med EU-direktiv 2014/53/EU. EU-overensstemmelseserklæringens fulde tekst kan findes på følgende internetadresse: <https://www.hikmicrotech.com/en/support/download-center/declaration-of-conformity/>

Frekvensbånd og strøm (for CE)
De nominelle grænser for frekvensbånd og sendeeffekt (udstrålet og/eller ledt) for dette radioudstyr er som følger:

Wi-Fi 2,4 GHz (2,4-2,4835 GHz): 20 dBm;
5 GHz (5,15 GHz til 5,25 GHz): 23 dBm
For enheder uden medfølgende strømadapter skal du bruge en strømadapter fra en kvalificeret producent. Se de nærmere krav til strømforsyning i produktspecifikationerne.
For enheder uden et medfølgende batteri skal du bruge batterier fra en kvalificeret producent. Se de nærmere krav til batterier i produktspecifikationerne.

EU-direktiv 2012/19/EU (WEEE-direktiv): Produkter, der er mærket med dette symbol, kan ikke bortskaffes som almindeligt husholdningsaffald i EU. Med henblik på korrekt genbrug skal du aflevere produktet til din lokale leverandør ved køb af tilsvarende nyt udstyr eller aflevere det på et dertil indrettet indleveringssted. For yderligere oplysninger se: www.recyclethis.info.

Direktiv 2006/66/EF og dets ændring 2013/56/EU (batteridirektiv): Dette produkt indeholder et batteri, som ikke kan bortskaffes sammen med almindeligt husholdningsaffald i EU.

Find specifikke oplysninger om batterier i produktokumentationen. Batteriet er mærket med dette symbol, som kan indeholde bogstaver, der indikerer indhold af kadmium (Cd), bly (Pb) eller kviksølv (Hg). Med henblik på korrekt genbrug skal du aflevere batteriet til din leverandør eller til et dertil indrettet indleveringssted. For yderligere oplysninger se: www.recyclethis.info.

Find specifikke oplysninger om batterier i produktokumentationen. Batteriet er mærket med dette symbol, som kan indeholde bogstaver, der indikerer indhold af kadmium (Cd), bly (Pb) eller kviksølv (Hg). Med henblik på korrekt genbrug skal du aflevere batteriet til din leverandør eller til et dertil indrettet indleveringssted. For yderligere oplysninger se: www.recyclethis.info.

Sikkerhetsanvisning

Disse anvisninger skal sikre, at brukeren kan anvende produktet korrekt og unngå fare eller tab af ejendom. Læs alle sikkerhetsanvisninger omhyggeligt inden ibrugtagning.

Løve og bestemmelser

Brug af dette produkt skal strengt overholde lokale bestemmelser for elektrisk sikkerhed.

Transport

- Opbevar enheden i den oprindelige eller en lignende emballage, når den skal transporteres.
- Gern al emballage efter udpakningen til senere brug. Du skal bruge den originale emballage til at returnere enheden til fabrikken, hvis der opstår fejl.
- Transport uden den originale emballage kan medføre skade på enheden, og virksomheden tager intet ansvar derfor.
- Tab ikke produktet, og udsæt det ikke for fysiske stød. Hold enheden væk fra magnetisk interferens.

Strømforsyning

- Indgangsspændingen til enheden skal opfylde kravene til begrænset strømkilde (5V DC, 2 A) i henhold til standarderne IEC61010-1- eller IEC 62368-1. Se de faktiske produkter og tekniske specifikationer for flere oplysninger.
- Kontroller, at stikket er sat godt i stikkontakten.
- Slut IKKE flere enheder til én strømadapter for at undgå overhedning eller brandfare som følge af overbelastning.
- Strømkilden skal overholde kravene til begrænset strømkilde eller PS2 i henhold til standarden IEC 62368-1.

Batteri

- Det eksterne genopladelige batteri er af typen 18650, og batteristørrelsen skal være 19 mm x 70 mm. Den nominelle spænding er 3,6 V jævnstrøm, og batterikapaciteten er 3.200 mAh.
- Hvis batteriet skal opbevares i en længere periode, skal du sikre, at det oplades fuldt hvert halve år for at bevare batteriets ydeevne. Ellers kan der opstå skade.
- FORSIGTIG: Der er eksplosionsfare, hvis batteriet udsættes med en forkert type.
- Udskitning af batteriet med et batteri af forkert type kan sætte en sikkerhedsforanstaltning ud af kraft (gælder fx for visse litium-batterityper).
- Bortskaf ikke batteriet i åben ild eller en varm ovn. Knus ikke, og skær ikke i batteriet, da dette kan forårsage en eksplosion.
- Efterlad IKKE batteriet i omgivelser med ekstremt høje temperaturer, da det kan medføre en eksplosion eller lækage af brandfarlig væske eller luftart.
- Udsæt ikke batteriet for omgivelser med ekstremt lavt lufttryk, da det kan medføre en eksplosion eller lækage af brandfarlig væske eller luftart.
- Bortskaf brugte batterier i henhold til anvisningerne.
- Batterier må IKKE anbringes inden for børns rækkevidde.
- For at undgå kemisk forbrænding må batteriet IKKE sluges.

Vedligeholdelse

- Hvis produktet ikke virker korrekt, skal du kontakte din forhandler eller dit nærmeste servicecenter. Vi påtager os intet ansvar for problemer, der er forårsaget af uautoriseret reparation eller vedligeholdelse.
- Tør enheden forsigtigt af med en ren klud og en lille mængde ætanol, hvis det er nødvendigt.
- Hvis udstyret bruges på en måde, der ikke er angivet af producenten, kan den beskyttelse, der enheden giver, blive forringet.
- Rengør objektivet med en blød og tør klud eller med aftrængningspapir for at undgå at ridse det.

Driftsmiljø

- Kontroller, at driftsmiljøet opfylder enhedens krav. Driftstemperaturen skal være -30 °C til 55 °C, og luftfugtigheden i driftsmiljøet skal ligge mellem 5-95 %.
- Enheden må IKKE udsættes for kraftig elektromagnetisk stråling eller støvfyldte miljøer.
- Objektivet må IKKE rettes mod solen eller et stærkt lys.
- Anbring enheden i et tørt og veludluftet miljø.
- Undgå at installere udstyret på overflader med vibrationer eller steder, der udsættes for stød (manglende overholdelse kan forårsage skade på udstyret).

Nødsituation

Hvis enheden afgiver røg, lugt eller støj, skal du straks slukke for strømmen og trække strømkablet ud. Kontakt derefter servicecentret.

Laser



Når der er et laserudstyr i brug, skal det kontrolleres, at enhedens objektive ikke udsættes for laserstrålen, ellers kan det brænde ud. Laserstrålen, der udsendes fra enheden, kan forårsage øjenskade, forbrændinger på huden eller anden udsættelse af brandbare stoffer. For du aktiverer funktionen til afstandsmåling med laser, skal du sikre, at der ikke er personer eller brandbare stoffer foran laserobjektivet. Anbring ikke enheden et sted, der er tilgængeligt for børn. Bølgelængden er 905 nm, og den maks. strømgang er mindre end 1,15 mW. I henhold til IEC 60825-1:2014 og EN 60825-1:2014+A11:2021 er dette laserprodukt klassificeret som et klasse 1-laserprodukt.

Producentens adresse

Værelse 313, Enhed B, Bygning 2, 399 Danfeng Vej, Xixing Underdistrikt, Binjiang Distrikt, Hangzhou, Zhejiang 310052, Kina
Hangzhou Microimage Software Co., Ltd.

MEDELELSE OM OVERENSSTEMMELSE: Produkterne i den termografiske serie kan være underlagt eksportkontrol i forskellige lande eller områder, herunder, uden begrænsning, USA, EU, Storbritannien og/eller andre medlemslande i Wassenaar-aftalen. Kontakt din professionelle jurakspert, ekspert i overensstemmelse eller de lokale offentlige myndigheder for at få oplysninger om kravene for eksportlicensen, hvis du har til hensigt at overføre, eksportere eller geneksportere enheder i den termiske serie mellem forskellige lande.

Norsk

Regulatorisk informasjon

Disse klausulene gælder kun for produkterne med det tilsvarende mærket eller informasjonen.

Samsvarserklæring for EU



Dette produktet og – hvis aktuelt, også det medfølgende tilbehør – er «CE»-mærket og samsvarer derfor med de gjeldende harmoniserede europiske standarderne som er oppført under direktiv 2014/30/EU (EMCD), direktiv 2014/35/EU (LVD), direktiv 2011/65/EU (RoHS) og direktiv 2014/53/EU. Hangzhou Microimage Software Co., Ltd. erklærer herved at denne enheten (se etiketten) er i samsvar med direktiv 2014/53/EU. Den fullstendige teksten til EU-samsvarserklæringen er tilgjengelig på følgende internetadresse: <https://www.hikmicrotech.com/en/support/download-center/declaration-of-conformity>

Frekvensbånd og strøm (for CE)

Frekvensbåndene og sendeeffekten (utstrålt og/eller ledet) nominelle grenser som gjelder for følgende radioutstyr, er som følger:
Wi-Fi 2,4 GHz (2,4 GHz til 2,4835 GHz): 20 dBm;
5 GHz (5,15 GHz til 5,25 GHz): 23 dBm
For enheter uten medlevert strømadapter brukes et strømadapter fra en kvalifisert produsent. Les produktinformasjonen for mer informasjon om strømkravene.

For enheter uten medlevert batteri brukes et batteri fra en kvalifisert produsent. Se

produktspesifikasjonene for detaljer om batterikrav.

Direktiv 2012/19/EU (WEEE-direktiv): Produkter som er merket med dette symbolet kan ikke kastes som restavfall i EU. Produktet skal returneres for resirkulering, enten til en forhandler/leverandør eller på en miljøstasjon eller et lignende, godkjent mottaksted. For mer informasjon, se www.recyclethis.info.

Direktiv 2006/66/EC og tillegg 2013/56/EU (batteridirektiv): Dette produktet inneholder et batteri som ikke kan kastes som restavfall innenfor EU. Se produktinformasjonen for spesifikk informasjon om batteriet. Batteriet er merket med dette symbolet, som også kan inneholde



bokstaver for å indikere at det inneholder kadmium (Cd), bly (Pb) eller kvikksølv (Hg). Batteriet skal returneres for resirkulering, enten til en forhandler/leverandør eller til et godkjent mottakssted. For mer informasjon, se www.recyclethis.info.

Sikkerhetsinstruksjoner

Formålet med disse instruksjonene er at brukeren skal kunne bruke produktet riktig for å unngå skade og tap av eiendom. Les alle sikkerhetsinstruksjonene nøye før bruk.

Lover og forskrifter

Bruk av produktet må være i fullstendig samsvar med lokale sikkerhetsreguleringer for elektrisitet.

Transport

- Enheten skal oppbevares i den originale emballasjen (eller lignende) under transport.
- Oppbevar all emballasje etter åpning for fremtidig bruk. I tilfelle det oppstår feil, må du returnere enheten til fabrikkjen i den originale emballasjen.
- Transport uten den originale emballasjen kan føre til skader på enheter, et ansvar som ikke dekkes av selskapet.
- Produktet må ikke slippes i bakken eller utsettes for fysiske støt. Hold enheten borte fra magnetiske forstyrrelser.

Strømforsyning

- Inngangsspenningen til enheten må oppfylle kravene til begrenset strømkilde (5 VDC, 2 A) i samsvar med standarden IEC61010-1 eller IEC62368-1. Se de faktiske produktene og tekniske spesifikasjoner for detaljert informasjon.
- Sørg for at kontakten er satt riktig inn i stikkkontakten.
- Koble IKKE flere enheter til ett strømadapter.
- Overbelastning av adaptere kan føre til overoppheting og brannfare.
- Strømkilden skal oppfylle begrensede strømkilder eller PS2-krav i henhold til IEC 62368-1-standard.

Batteri

- Den eksterne oppladbare batteritypen er 18650 og batteristørrelsen skal være 19 mm x 70 mm. Nominell spenning er 3,6 VDC og batterikapasiteten er 3200 mAh.
- Ved langvarig lagring må batteriet fullades hvert halvår for å bevare batterikvaliteten. Hvis ikke kan det oppstå skader.

- **FORSIKTIG:** Det kan oppstå eksplosjonsfare hvis batteriet blir skiftet ut med feil type batteri.
- Urliktig utskifting av batteriet med feil type kan ødelegge en sikkerhetsinnretning (ved f.eks. enkelte litiumbatterityper).
- Batteriet må ikke kastes i ild eller en varm ovn, og det må heller ikke knuses eller deles da dette kan føre til eksplosjon.
- Batteriet må ikke utsettes for ekstremt høy temperatur. Det kan forårsake eksplosjon eller lekkasje av brennbar væske eller gass.
- Batteriet må ikke utsettes for ekstremt lavt lufttrykk. Det kan forårsake eksplosjon eller lekkasje av brennbar væske eller gass.
- Kast brukte batterier i samsvar med instruksjonene.
- IKKE plasser batteriet i nærheten av barn.
- IKKE svelg batteriet for å unngå kjemiske brannskader.

Vedlikehold

- Hvis produktet ikke fungerer som det skal, må du kontakte forhandleren eller nærmeste servicesenter. Vi har ikke noe som helst ansvar for problemer forbundet med uautorisert reparasjon eller vedlikehold.
- Tørk forsiktig av enheten med en ren klut og en liten mengde etanol ved behov.
- Hvis enheten brukes på måter som ikke støttes av produsenten, kan enheten og funksjonene dens forringes.
- Rengjør dekslet med en myk, tørr klut eller tørkepapir for å unngå riper.

Bruksomgivelser

- Sørg for at bruksomgivelsene oppfylle kravene til enheten. Driftstemperaturen skal være -30 °C til 55 °C (-22 °F til 131 °F), og driftsluftfuktigheten skal være fra 5 % til 95 %.
- IKKE eksponer enheten for høy elektromagnetisk stråling eller støvete miljøer.
- Linsen må IKKE rettes mot solen eller andre sterke lyskilder.
- Plasser enheten i et tørt og godt ventilert miljø.

- Unngå å sette utstyret på vibrerende overflater eller på steder hvor det kan utsettes for sjokk (hvis dette glemmes, kan utstyret skades).

Nød

Hvis det kommer røyk, lukt eller støy fra enheten, må du øyeblikkelig skru av strømmen, trekke ut strømledningen og kontakte et servicesenter.

Laser



Når laserutstyr er i bruk, må det sørges for at enhetens linse ikke eksponeres for laserstrålen for å unngå at den brenner ut.

Laserstrålingen som enheten avgir kan forårsake gyeskader, brannskader eller brennbare stoffer. Før du aktiverer laseravstandsfunksjonen, må du sørge for at ingen personer eller brennbare stoffer er plassert foran laserlinser. Ikke plasser utstyret i nærheten av mindreårige. Bølgelengden er 905 nm, og makseffekten er under 1,15 Mw. Dette laserproduktet er klassifisert som klasse 1 laserprodukt i henhold til IEC 60825-1:2014 og EN 60825-1:2014+A11:2021.

Produsentens adresse

Rom 313, enhet B, bygning 2, 399 Danfeng-veien, Xixing Subdistrikt, Binjiang-distriktet, Hangzhou, Zhejiang 310052, Kina
Hangzhou Microimage Software Co., Ltd.

MERKNAD OM SAMSVAR: Produktene i termoserien kan bli underlagt eksportkontroller i forskjellige land eller regioner, inkludert, uten begrensning, USA, Den europeiske union, Storbritannia og Nord-Irland og/eller andre medlemsland i Wassenaar-avtalen. Snakk med din profesjonelle juridiske ekspert eller samsvarsekspert, eller lokale myndigheter for eventuelle nødvendige eksportlisenskrav hvis du ønsker å overføre, eksportere, re-eksportere termoserie-produkter mellom forskjellige land.

Suomi

Sääntelyä koskevat tiedot

Näitä lausekkeitä sovelletaan ainoastaan tuotteisiin, joissa on vastaava merkki tai tieto.

EU:n vaatimustenmukaisuusilmoitus



Tämä tuote ja mahdolliset lisävarusteet on merkitty CE-merkinällä ja noudattavat sovellettavia yhdenmukaistettuja eurooppalaisia standardeja, jotka on luettelo direktiivissä 2014/30/EU (EMCD), direktiivissä 2014/35/EU (LVD), direktiivissä 2011/65/EU (RoHS) ja direktiivissä 2014/53/EU. Hangzhou Microimage Software Co., Ltd. vakuuttaa täten, että tämä laite (katso tuotetarra) on direktiivin 2014/53/EU mukainen.

EU-vaatimustenmukaisuusvakuutus on luettavissa kokonaan seuraavassa osoitteessa: <https://www.hikmicrotech.com/en/support/download-center/declaration-of-conformity/>

Taajuusalueet ja teho (CE)

Seuraavaan radiolaitteeseen sovellettavat taajuuskaistat ja lähetystehon (säätelävän ja/tai voimalinjaperäisen) nimellisrajat ovat seuraavat: Wi-Fi 2,4 GHz (2,4–2,4835 GHz); 20 dBm; 5 GHz (5,15 GHz – 5,25 GHz); 23 dBm Jos laitteen mukana ei ole toimitettu virtalähdettä, käytä pätevän valmistajan toimittamaa virtalähdettä. Tuotteen teknisissä tiedoissa on lisätietoa virtaa koskevista vaatimuksista.

Jos laitteen mukana ei ole toimitettu akkua, käytä pätevän valmistajan toimittamaa akkua. Tuotteen teknisissä tiedoissa on lisätietoa akkua koskevista vaatimuksista.

Direktiivi 2012/19/EU (WEEE-direktiivi): Tällä symbolilla merkityttä tuotteita ei saa hävittää lajittelemattoman yhdyskuntajätteen mukana Euroopan unionissa. Kierrättä tuote

asianmukaisesti palaututtamalla se paikalliselle myyjälle vastaavan uuden laitteen hankkimisen yhteydessä tai viemällä se asianmukaiseen keräyspisteeseen. Lisätietoja: www.recyclethis.info.



Direktiivi 2006/66/EY ja sen muutosdirektiivi 2013/56/EU (paristodirektiivi): Tässä tuotteessa on paristo tai akku, jota ei saa hävittää lajittelemattoman yhdyskuntajätteen mukana Euroopan unionissa. Lisätietoja paristosta tai akusta on tuotteen asiakirjoissa. Paristo tai akku on merkitty tällä symbolilla, ja siihen voi sisältyä käytetyn aineen eli kadmiumin (Cd), lyijyn (Pb) tai elohopean (Hg) kirjanmerkintä. Kierrätä paristo tai akku asianmukaisesti viemällä se myyjälle tai asianmukaiseen keräyspisteeseen. Lisätietoja: www.recyclefin.info.

Turvallisuusohjeet

Näiden ohjeiden tarkoituksena on varmistaa, että käyttäjä voi käyttää laitetta oikein ja välttää vaaratilanteet tai omaisuusvahingot. Lue kaikki turvallisuustiedot huolellisesti ennen käyttöä.

Lait ja määräykset

Tuotteen käytössä on noudatettava tarkasti paikallisia sähköturvallisuusmääräyksiä.

Kuljetus

- Säilytä laitetta alkuperäispakkauksessaan tai sitä vastaavassa pakkauksessa, kun kuljetat sitä.
- Säilytä kaikki pakkaukset myöhempää käyttöä varten. Jos laitteeseen tulee vika, laite on palautettava tehtaalte alkuperäispakkauksessaan.
- Kuljettaminen muussa kuin alkuperäispakkauksessa voi johtaa laitteen vahingoittumiseen, eikä yritys ota siitä mitään vastuuta.
- Älä pudota tuotetta tai altista sitä iskuille. Pidä laite loitolla magneettisten häiriöiden lähteistä.

Virtalähde

- Laitteen tulojännitteen on vastattava LPS-virtalähteelle (5 V DC, 2 A) asetettuja vaatimuksia standardin IEC 61010-1 tai IEC 62368-1 mukaisesti. Katso tarkat tiedot varsinaista tuotteista ja teknisistä tiedoista.
- Varmista, että pistoke on liitetty oikein pistorasiaan.
- ÄLÄ liitä useita laitteita samaan virtasovittimeen ylikuormituksesta aiheutuvan tulipalovaaran välttämiseksi.
- Virtalähteen tulee täyttää rajoitetun virtalähteen tai PS2:n vaatimukset standardin IEC 62368-1 mukaisesti.

Akku

- Ulkoisen ladattavan akun tyyppi on 18650 ja koko 19 x 70 mm. Akun nimelliskapasiteetti on 3,6 V DC ja kapasiteetti on 3 200 mAh.
- Kun akku varastoidaan pitkään aikaan, varmista, että se ladataan täyteen puolen vuoden välein. Näin varmistetaan akun suorituskyvyn säilyminen. Muuten voi syntyä vahinkoja.
- HUOMIO: Räjähdyksivaara, jos akku vaihdetaan väärin tyyppiin.
- Akun vaihtaminen väärän tyyppiiseen voi tehdä suojaukset tehottomiksi (esimerkiksi tietyillä litiumakkutyypeillä).
- Älä hävitä akkua tuleen tai kuumaan uuniin tai murskaa tai leikkaa akku mekaanisesti, sillä ne voivat aiheuttaa räjähdysriskin.
- Älä jätä akkua erittäin korkean lämpötilan ympäristöön, sillä se voi aiheuttaa räjähdysriskin tai syttyvän nesteen tai kaasun vuotamisen.
- Älä altista akkua erittäin matalalle ilmanpaineelle, sillä se voi aiheuttaa räjähdysriskin tai syttyvän nesteen tai kaasun vuotamisen.
- Hävitä käytetyt paristot ja akut ohjeiden mukaisesti.
- ÄLÄ aseta akkua lasten ulottuville.
- ÄLÄ nielaise akkua, sillä se voi aiheuttaa syöpymävammoja.

Kunnossapito

- Jos tuote ei toimi oikein, ota yhteys jälleenmyyjään tai lähimpään huoltokeskukseen. Emme ole vastuussa ongelmista, jotka johtuvat luvattomista korjauks- tai huoltotoista.
- Pyyhi laitteen pinnat varovaisesti puhtaalla liinalla ja tarvittaessa pienellä määrällä etanolia.
- Jos laitetta käytetään muulla kuin valmistajan määrittämällä tavalla, laitteen tarjoama suojaus saattaa heikentyä.
- Puhdista linssi pehmeällä ja kuivalla liinalla tai puhdistuspaperilla naarmuttamisen välttämiseksi.

Käyttöympäristö

- Varmista, että käyttöympäristö täyttää laitteelle määritetyt vaatimukset. Käyttölämpötilan tulee olla

välillä -30–55 °C ja suhteellisen ilmankosteuden välillä 5–95 %.

- ÄLÄ altista laitetta suurelle sähkömagneettiselle säteilylle tai pölyiselle ympäristölle.
- ÄLÄ suuntaa objektiivia aurinkoon tai muuhun kirkkaaseen valoon.
- Sijoita laite kuivaan ja hyvin ilmastoituun paikkaan.
- Vältä laitteen asettamista tariseville pinnoille tai iskualltimeen paikkoihin (laiminlyönti voi johtaa laitteen vaurioitumiseen).

Häätä

Jos laitteesta erittyy savua tai hajua tai laite pitää ääntä, kytkä laitteen virta pois päältä, irrota virtajohto ja ota yhteyttä palvelukeskukseen.

Laser



Kun laserlaitetta käytetään, varmista, ettei lasersäde osu laitteen kennon. Muussa tapauksessa kenno voi palaa.

Laitteesta säteilevä lasersäteily voi aiheuttaa silmävammoja tai ihon ja syytetyin aineiden palamista. Varmista ennen laseräitösystemin käyttöönottoa, ettei laserlinssin edessä ole ihmisiä tai syttyviä aineita. Älä aseta laitetta alaikäisten ulottuville. Aallonpituus on 905 nm ja enimmäislähtöteho on alle 1,15 mW. IEC 60825-1:2014:n ja EN 60825-1:2014+A11:2021:n mukaan tämä lasertuote luokitellaan luokan 1 lasertuoteeksi.

Valmistajan osoite

Huone 313, yksikkö B, rakennus 2, 399 Danfeng-tie, Xixing-alajärkunta, Binjiang-piirikunta, Zhejiang 310052, Kiina
Hangzhou Microimage Software Co., Ltd.

VAATIMUSTENMUKAISUUSILMOITUS:

Lämpötekniikatutettiin saatua kohdistua ventilaation eräissa tai alueilla, mukaan lukien rajoituksetta Yhdysvallat, Euroopan unioni, Yhdistynyt kuningaskunta ja/tai muut Wassenaarin järjestelyin jäsenmaat. Neuvottele oikeudellisen asiantuntijan tai vaatimustenmukaisuusasiantuntijan tai paikallisen viranomaisen kanssa saadaksesi tietoa ventilaatiovaatimuksesta, jos aiot siirtää, viedä tai jälleenviedä lämpötekniikatutetta eri maihin.

Svenska

Föreskrifter

Dessa villkor gäller endast för de produkter som är försedda med motsvarande märke eller information.

EU-försäkran om överensstämmelse



Produkten och – i förekommande fall – levererade tillbehör är CE-märkta och överensstämmer därför med de gällande harmoniserade europeiska standarder som finns angivna i EMC-direktivet 2014/35/EU, RoHS-direktivet 2011/65/EU och direktiv 2014/53/EU. Hangzhou Microimage Software Co., Ltd. deklarerar härmed att enheten (se etiketten) uppfyller direktiv 2014/53/EU.

Den fullständiga texten med EU-försäkran om överensstämmelse finns tillgänglig på följande webbadress:

<https://www.hikmicrotech.com/en/support/download-center/declaration-of-conformity/>
Frekvensband och effekt (för CE)

Dessa nominella gränsvärden för frekvensband och överföringseffekt (utstrålad och/eller ledningsbunden) gäller för följande radioutrustning:
Wi-Fi 2,4 GHz (2,4 till 2,4835 GHz): 20 dBm
Wi-Fi 5 GHz (5,15 GHz till 5,25 GHz): 23 dBm
Använd den strömadapter som tillhandahålls av en godkänd tillverkare, för enheten utan en medföljande strömadapter. Se produktens specifikation för detaljerade strömförsörjningskrav.
Använd det batteri som tillhandahålls av en godkänd tillverkare, för enheten utan ett medföljande batteri. Se produktens specifikation för detaljerade krav på batteriet.



Direktiv 2012/19/EU (WEEE-direktiv): Produkter märkta med denna symbol får inte avfallshanteras som osorterat hushållsavfall inom EU. Produkten ska återlämnas till din lokala återförsäljare för korrekt återvinning, vid inköp av motsvarande ny utrustning, eller lämnas in på en särskild återvinningsstation. Mer information finns på: www.recyclethis.info.



Direktiv 2006/66/EG och dess tillägg 2013/56/EU (batteridirektiv): Produkten innehåller ett batteri som inte får avfallshanteras som osorterat hushållsavfall inom EU. Se produktens dokumentation för specifik information om batteriet. Batteriet är märkt med denna symbol, som kan innehålla bokstäver för att indikera kadmium (Cd), bly (Pb) eller kvicksilver (Hg). Batteriet ska återlämnas till din återförsäljare eller lämnas in på en särskild återvinningsstation för korrekt återvinning. Mer information finns på: www.recyclethis.info.

Säkerhetsanvisningar

Anvisningarna är avsedda att säkerställa att användaren kan använda produkten på korrekt sätt för att undvika fara eller förlust av egendom. Läs noggrant all säkerhetsinformation innan användning.

Lagar och bestämmelser

Användningen av produkten måste följa lokala bestämmelser rörande elsäkerhet.

Transport

- Förvara enheten i ursprungsförpackningen eller en liknande förpackning vid transport.
- Behåll allt förpackningsmaterial efter uppackningen för framtida bruk. Vid eventuella fel måste du returnera enheten till fabriken med det ursprungliga förpackningsmaterialet.
- Transport utan det ursprungliga förpackningsmaterialet kan resultera i att enheten skadas och företaget åtar sig inget ansvar för detta.
- Produkten får inte tappas eller utsättas för fysiska stötar. Håll enheten på avstånd från magnetiska störningar.

Strömförsörjning

- Enhetens inspänning ska uppfylla kraven för en begränsad strömkälla (5 V DC, 2 A) enligt standarden IEC 61010-1 eller IEC 62368-1. Se den faktiska produktens tekniska specifikationer för detaljerad information.
- Kontrollera att kontakten är korrekt ansluten till eluttaget.
- För att undvika överhettning och brandfara orsakad av överbelastning får du INTE ansluta flera enheter till en och samma strömadapter.
- Strömkällan ska uppfylla kraven för en begränsad strömkälla eller PS2 i enlighet med standarden IEC 62368-1.

Batteri

- Det externa laddningsbara batteriet är av typen 18650 och batteristorleken ska vara 19 x 70 mm. Märkspänningen är 3,6 VDC och batterikapaciteten är 3200 mAh.
- Vid långtidsförvaring av batteriet, måste det laddas helt en gång i halväret för att batteriets kvalitet ska bevaras. Annars, kan skador uppstå.
- FÖRSIKTIGHET! Risk för explosion om batteriet ersätts med en felaktig typ.
- Ersättning av batteriet med en felaktig typ kan kringgå en skyddsfunktion (exempelvis med vissa typer av litiumbatterier).
- Batteriet får inte kastas på en öppen eld eller i en varm ugn, krossas eller skäras mekaniskt, då detta kan orsaka en explosion.
- Lämna inte batteriet i miljöer med extremt höga temperaturer, eftersom detta kan resultera i explosion eller att det läcker ut brandfarlig vätska eller gas.
- Batteriet får inte utsättas för extremt lågt lufttryck, då detta kan resultera i en explosion och/eller läckage av brännbar vätska eller gas.
- Förbrukade batterier ska avfallshanteras i enlighet med anvisningarna.
- Batteriet får INTE placeras inom räckhåll för barn.
- Batteriet får INTE sväljas då detta kan orsaka kemiska brännskador.

Underhåll

- Kontakta din återförsäljare eller närmaste servicecenter, om produkten inte fungerar som den ska. Vi åtar oss inget ansvar för problem som orsakats av obehörig reparation eller obehörigt underhåll.
- Torka försiktigt av enheten med en ren trasa och en liten mängd etanol, vid behov.
- Om utrustningen används på ett sätt som inte anges av tillverkaren, kan skyddet som enheten ger försämmas.
- Rengör objektivt med en mjuk och torr trasa eller papper för att undvika att repa det.

Användningsmiljö

- Se till att användningsmiljön motsvarar enhetens krav. Drifttemperaturen bör vara -30 °C till 55 °C och luftfuktigheten från 5 % till 95 %.
- Enheten FÅR INTE utsättas för kraftig elektromagnetisk strålning eller dammiga miljöer.
- Objektivt får INTE riktas mot solen eller andra starka ljuskällor.
- Placera enheten i en torr miljö med god ventilation.
- Undvik installation av utrustningen på vibrerande ytor eller platser som är utsatta för stöt (underlätenhet kan medföra skador på utrustningen).

Nödsituation

Stäng omedelbart av strömmen, koppla ur strömkabeln och kontakta servicecentret, om det kommer rök, lukt eller oljud från enheten.

Laser



Om någon laserutrustning används, måste du se till att enhetens objektiv inte exponeras för laserstrålen, då detta kan medföra

att objektivt bränns sönder. Den laserstrålning som skickas ut från enheten kan orsaka ögonskador, brännskador på huden och brand i lättantändliga ämnen. Se till att det inte finns några människor eller lättantändliga ämnen framför laserobjektivet innan du aktiverar laseravståndsmätningen. Enheten får inte placeras inom räckhåll för minderåriga. Våglängden är 905 nm, och maximal utteffekt är mindre än 1,15 mW. Enligt IEC 60825-1:2014 och EN 60825-1:2014+A11:2021 kategoriseras denna laserprodukt som klass 1.

Tillverkarens adress

Rum 313, Enhet B, Byggnad 2, 399 Danfengvägen, Underdistriktet Xixing, Distriktet Binjiang, Hangzhou, Zhejiang 310052, Kina
Hangzhou Microimage Software Co., Ltd.

FÖRSÄKRAN OM ÖVERENSSTÄMMELSE: Produkter i den termiska serien kan vara föremål för exportkontroller i olika länder eller regioner, inklusive utan begränsning, USA, Europeiska unionen, Storbritannien och/eller andra länder som skrivit under Wassenaar-avtalet. Rådgivare en professionell juridisk konsult, en expert på regellefterlevnad eller lokala myndigheter avseende krav på exportlicenser om du har för avsikt att överföra, exportera eller vidareexportera produkter i den termiska serien mellan olika länder.

Lietuviai

Regulavimio informacija

Šios sąlygos taikomos tik gaminiamis, pažymėtiems atitinkamu ženku arba informacija.

ES atitikties pareiškimas



Šis gaminys ir, jei taikoma, pridedami priedai taip pat patenkinanti „CE“ ženklui, todėl atitinka taikomos darniuosius Europos standartus, išvardytus direktyvoje 2014/30/ES (EMCD), direktyvoje 2014/35/ES (LVD), direktyvoje 2011/65/ES (RoHS), direktyvoje 2014/53/ES.

„Hangzhou Microimage Software Co., Ltd.“ patvirtina, kad šis įrenginys (žr. etiketę) atitinka direktyvos 2014/53/ES reikalavimus.

Visas ES atitikties deklaracijos tekstas prieinamas šiuo interneto adresu:

<https://www.hikmicrotech.com/en/support/download-center/declaration-of-conformity/>

Dažnių juostos ir galia (skirta CE)

Šiai radijo įrangai taikomos dažnių juostos ir perdavimo galios (spinduliuojamos ir (arba) laidinės) vardinės ribos:

„Wi-Fi“ 2,4 GHz (2,4–2,4835 GHz): 20 dBm

5 GHz (5,15–5,25 GHz): 23 dBm

Jei įrenginyje nėra tiekiamo maitinimo adapterio, naudokite kvalifikuoto gamintojo pateiktą maitinimo adapterį. Išsamios informacijos dėl energijai (galiai) taikymo reikalavimų žr. gaminio specifikacijoje. Įrenginiui be priedamam akumuliatoriaus naudokite kvalifikuoto gamintojo pateiktą akumuliatorių. Išsamios informacijos dėl baterijų taikomų reikalavimų žr. gaminio specifikacijoje.



būtų tinkamai perdirbtas, įsiję lygiaverte naują įrangą, grąžinkite jį vietos tiekėjui arba šalinkite tam skirtuose surinkimo punkuose. Daugiau informacijos žr.: www.recyclethis.info.



Direktyva 2006/66/EB ir ją iš dalies keičianti direktyva 2013/56/ES (Baterijų direktyva): Šiame gaminyje yra baterija, kurios Europos Sąjungoje negalima šalinti kaip nerūšiuotų komunalinių atliekų. Konkrečios informacijos apie bateriją žr. gaminio dokumentacijoje. Baterija paženklinta simboliu, kuriame gali būti pateiktos raidės, nurodančios kadmiį (Cd), šviną (Pb) ar gyvsidabrį (Hg). Siekdami, kad baterija būtų tinkamai perdirbta, grąžinkite ją tiekėjui arba pristatykite jį tam skirtą surinkimo punktą. Daugiau informacijos žr.: www.recyclethis.info.

Saugos instrukcija

Šios instrukcijos skirtos užtikrinti, kad naudotojas galėtų tinkamai naudoti gaminį, kad išvengtų pavojaus ar turto praradimo. Prieš naudodami atidžiai perskaitykite visą saugos informaciją.

Įstatymai ir reguliavimo reikalavimai

Gaminys turi būti naudojamas griežtai laikantis vietinių elektros saugos taisyklių.

Transportavimas

- Transportuodami prietaisą laikykite originalioje ar panašioje pakuotėje.
- Išpakuavę visas pakavimo medžiagas, pasilikite jas atvečiai. Įvykus bet kokiam gedimui, turite grąžinti įrenginį į gamyklą su originalia pakavimo medžiaga.
- Transportavimas be originalios pakavimo medžiagos gali sugadinti įrenginį, todėl įmonė neprisima jokios atsakomybės.

- Nemeskite gaminio ir nesukelkite fizinio smūgio. Prietaisą laikykite atokiau nuo magnetinių trukdžių.

Maitinimo šaltinis

- Įrenginio įvesties įtampa turi atitikti ribotą maitinimo šaltinį (5 V (NS), 2 A) pagal standartą IEC61010-1 arba IEC 62368-1. Išsamią informaciją žr. faktiniuose gaminiuose ir techninėse specifikacijose.
- Įsitinkinkite, kad kištukas tinkamai prijungtas prie maitinimo lizdo.
- NEJUNKITE kelių įrenginių prie vieno maitinimo adapterio, kad išvengtumėte perkaitimo ar gaisro pavojaus dėl perkrovis.
- Maitinimo šaltinis turi atitikti ribotus maitinimo šaltinio arba PS2 reikalavimus pagal standartą IEC 62368-1.

Akumuliatorius

- Išorinio įkraunamo akumuliatoriaus tipas yra 18650, o akumuliatoriaus dydis turėtų būti 19 mm × 70 mm. Vardinė įtampa yra 3,6 VDC, o akumuliatoriaus talpa – 3200 mAh.
- Norėdami ilgai laikyti akumuliatorių, įsitinkinkite, kad jis yra visiškai įkrautas kas pusę metų, kad užtikrintumėte akumuliatoriaus kokybę. Kitu atveju gali būti padaryta žala.
- DĖMESIO: Bateriją pakeitus netinkamo tipo elementu, kyla sprogiro pavojus.
- Bateriją pakeitus netinkamo tipo elementu (pavyzdžiui, kai kurių licio baterijų atveju), gali kilti grėsmė saugai.
- Nemeskite baterijas į ugnį ar karštą orkaitę, nespauskite ir nepjaustykite mechanškai, nes ji gali sprogti.
- Nepalikite baterijos užašus aukštos temperatūros sąlygomis, nes ji gali sprogti arba iš jos gali išstėkti degus skystis ar dujos.
- Nelaikykite baterijos užašus žemo oro slėgio sąlygomis, nes ji gali sprogti arba iš jos gali išstėkti degus skystis ar dujos.
- Naudotas baterijas šalinkite pagal instrukcijas.

- Laikykite akumuliatorių vaikams NEPASIEKIAMOJE vietoje.

- NEPRARYKITE baterijos, kad išvengtumėte cheminių nudegimų.

Techninė priežiūra

- Jei gaminys tinkamai neveikia, susisiekiame su savo platintoju arba artimiausiu techninės priežiūros centru. Mes neprisimame jokios atsakomybės už problemas, kilusias dėl neteiseito remonto ar techninės priežiūros.
- Jei reikia, prietaisą švelniai nuvalykite švaria šluoste ir nedideliu kiekiu etanolio.
- Jei įrangai naudojama ne gamintojo nurodytu būdu, gali sumažėti prietaiso teikiama apsauga.
- Nuvalykite lešį minkšta ir sausa šluoste arba šluostomuoju popieriumi, kad jo nesubrūzintumėte.

Naudojimo aplinka

- Įsitinkinkite, kad veikimo aplinka atitinka įrenginio reikalavimus. Darbinė temperatūra turi būti nuo –30 °C iki 55 °C (nuo –22 °F iki 131 °F), o darbinė drėgmė – nuo 5% iki 95%.
- SAUGOKITE įrenginį nuo didelės elektromagnetinės spinduliuotės ar dulketos aplinkos.
- Nenukreipkite lešio į saulę ar kitą ryškų šviesą.
- Prietaisą padėkite sausoje ir gerai vėdinamoje aplinkoje.
- Venkite montuoti įrangą ant vibracinio paviršiaus arba vietose, kuriose gali įvykti smūgis (dėl aplaidumo gali būti sugadinta įranga).

Avarinis signalas

Jei iš įrenginio sklinda dūmai, kvapas ar triukšmas, nedelsdami išjunkite maitinimą, atjunkite maitinimo kabelį ir kreipkitės į priežiūros centrą.

Lazeris



Naudodami bet kokią lazerio įrangą, įsitinkinkite, kad prietaiso lešis nėra veikiamas lazerio spindulio, nes jis gali perdegti. Prietaiso sklaidžiama

lazerio spinduliuotė gali pažeisti akis, nudeginti odą arba uždegti degias medžiagas. Prieš įjungdami lazerio diapazono nustatymo funkciją, įsitinkinkite, kad priešais lazerio lešį nėra žmonių ar liepsniųjų medžiagų. Nestatykite prietaiso ten, kur jį galėtų pasiimti nepilnametėai. Bangos ilgis yra 905 nm, o didžiausia galia yra mažesnis nei 1,15 mW. Pagal IEC 60825-1:2014 ir EN 60825-1:2014+A11:2021 šis lazerinis gaminys priskiriamas 1 klasės lazeriniam gaminiui.

Gamintojo adresas

Room 313, Unit B, Building 2, 399 Danfeng Road, Xixing Subdistrict, Binjiang District, Hangzhou, Zhejiang 310052, Kinija
Hangzhou Microimage Software Co., Ltd.

PRANEŠIMAS DĖL ATITIKTIKIES: Šiluminės serijos produktams gali būti taikoma eksporto kontrolė įvairiose šalyse ar regionuose, įskaitant, be apribojimų, Jungtines Amerikos Valstijas, Europos Sąjungą, Jungtinę Karalystę ir (arba) kitas Vasenaro susitarimo šalis nares. Jei ketinate perduoti, eksportuoti, reeksportuoti šiluminės serijos produktus tarp skirtingų šalių, kreipkitės į savo profesionalų teisininką ar atitikties ekspertą arba vietos valdžios institucijas dėl būtinų eksporto licencijos reikalavimų.

Русский

Нормативная информация

Данные положения применяются только в том случае, если изделие снабжено соответствующей отметкой или информацией.

Декларация соответствия ЕВ

Настоящее изделие и, если применимо, его комплектные принадлежности имеют маркировку

"CE" о соответствии применимым гармонизированным европейским стандартам, которые указаны в Директивах 2014/30/EU (EMCD), 2014/35/EU (LVD), 2011/65/EU (RoHS) и 2014/53/EU.

Настоящим компания Hangzhou Microimage Software Co., Ltd. свидетельствует, что данное изделие (см. этикетку) соответствует Директиве 2014/53/EU.

Полный текст декларации соответствия EU опубликован в Интернете по адресу: <https://www.hikmicrotech.com/en/support/download-center/declaration-of-conformity/>

Частотные диапазоны и мощность (для CE)

Ниже приведены частотные диапазоны и номинальные пределы мощности передачи (излучаемой и/или проводимой) для следующего радиооборудования:
Wi-Fi 2,4 ГГц (от 2,4 ГГц до 2,4835 ГГц): 20 дБм;
5 ГГц (от 515 GHz до 525 ГГц): 23 дБм
Если устройство не укомплектовано адаптером питания, используйте адаптер питания разрешенного изготовителя. Требования по электропитанию подробно описаны в технических характеристиках изделия. Если устройство не укомплектовано батареей, используйте батарею разрешенного изготовителя. Требования к батарее подробно описаны в технических характеристиках изделия.



Директива WEEE 2012/19/EU (по утилизации отходов электрического и электронного оборудования): На территории ЕС запрещается утилизировать изделия с этой маркировкой как несортируемые бытовые отходы. Для надлежащей переработки следует передать это изделие местному поставщику после приобретения аналогичного нового оборудования либо доставить изделие в надлежащий пункт сбора отходов. Для получения дополнительной информации посетите сайт www.recyclethis.info



Директива 2006/66/EC и поправка к ней 2013/56/EU (Директива о батареях): это изделие содержит батарею, которую запрещено утилизировать в Европейском

союзе в качестве несортируемых бытовых отходов. Информацию о конкретной батарее см. в документации изделия. Маркировка батареи может включать в себя символы, которые обозначают ее химический состав: кадмий (Cd), свинец (Pb) или ртуть (Hg). Для надлежащей утилизации отправить батарею местному поставщику или утилизировать ее в специальных пунктах приема отходов. Для получения дополнительной информации посетите сайт www.recyclethis.info

Инструкция по технике безопасности

Настоящие инструкции предназначены для того, чтобы пользователь мог правильно использовать устройство, чтобы избежать опасности или потери имущества. Перед использованием внимательно ознакомьтесь с информацией по технике безопасности.

Законодательные акты и нормативные документы

Эксплуатация данного изделия должна выполняться в строгом соответствии с местными правилами безопасной эксплуатации электрооборудования.

Транспортировка

- Используйте оригинальную или схожую упаковку для транспортировки устройства.
- После распаковки сохраните упаковочные материалы для дальнейшего использования. В случае неисправности вам потребуется вернуть устройство на завод в оригинальной упаковке.
- Транспортировка без оригинальной упаковки может привести к повреждению устройства, и компания не будет нести за это ответственности.
- Не роняйте и не ударяйте устройство. Устройство необходимо размещать вдали от источников электромагнитных помех.

Электропитание

- В соответствии со стандартом IEC 61010-1 или IEC 62368-1 входное напряжение устройства должно соответствовать требованиям к источнику питания ограниченной мощности (5 В пост. тока, 2 А). Подробная информация приведена в таблице технических данных конкретного изделия.
- Убедитесь, что вилка правильно подключена к розетке электропитания.

- Во избежание перегрева или возгорания из-за перегрузки ЗАПРЕЩАЕТСЯ подключать несколько устройств к одному адаптеру питания.

- Источник питания должен соответствовать требованиям к ограничению мощности или требованиям PS2 согласно стандарту IEC 62368-1.

Батарея

- Тип внешней перезаряжаемой батареи: 18650. Размеры батареи: 19 × 70 мм. Номинальное напряжение: 3,6 В пост. тока, емкость: 3200 мА·ч.
- При длительном хранении батареи полностью зарядите ее каждые полгода, чтобы обеспечить ее работоспособность. В противном случае батарея может выйти из строя.
- ОСТОРОЖНО! При установке батареи недопустимого типа существует риск взрыва.
- Установка батареи недопустимого типа может создать угрозу для безопасности (например, в случае некоторых типов литиевых батарей).
- Не бросайте батарею в огонь или горячую печь, не сдавливайте и не разрезайте батарею, поскольку это может привести к взрыву.
- Нахождение батареи в среде с чрезвычайно высокой температурой может привести к взрыву или к утечке горючей жидкости или газа.
- Нахождение батареи в среде с чрезвычайно низким давлением воздуха может привести к взрыву или к утечке горючей жидкости или газа.
- Утилизируйте использованные батареи в соответствии с инструкциями.
- Не размещайте батарею в местах, где ее могут взять дети.
- Не проглатывайте батарею во избежание химических ожогов.

Техническое обслуживание

- Если изделие не работает должным образом, обратитесь к дилеру или к специалистам ближайшего сервисного центра. Компания-изготовитель не несет ответственности за неисправности, возникшие в результате несанкционированного ремонта или технического обслуживания.
- При необходимости осторожно протрите устройство чистой салфеткой, смоченной небольшим количеством этилового спирта.
- Если оборудование используется способом, не указанным производителем, обеспечиваемая устройством безопасность может быть нарушена.
- Очищайте объектив мягкой сухой тканью или бумажной салфеткой, чтобы не поцарапать его.

Требования к рабочей среде

- Убедитесь, что рабочая среда удовлетворяет требованиям надлежащей работы устройства. Рабочая температура должна находиться в диапазоне от -30 °C до 55 °C, а рабочая влажность должна составлять от 5% до 95%.
 - ЗАПРЕЩАЕТСЯ устанавливать устройство в условиях воздействия сильного электромагнитного излучения или в пыльной среде.
 - Не направляйте объектив устройства на солнце или другие яркие источники света.
 - Размещайте устройство в сухой и хорошо проветриваемой среде.
 - Не устанавливайте оборудование на вибрирующих поверхностях или в местах, подверженных воздействию ударов (это может привести к повреждению прибора).
- Кнопка подачи экстренного сигнала тревоги**
Если устройство испускает дым, неприятный запах или шум, немедленно отключите электропитание, извлеките шнур питания и обратитесь в сервисный центр.

Лазер



При использовании любого лазерного оборудования убедитесь, что в объектив устройства не попадает

лазерный луч, иначе он может выгореть. Лазерное излучение, испускаемое устройством, может вызвать травмы глаза, ожоги кожи или воспламенение веществ. Перед включением функции лазерного дальномера убедитесь, что перед лазерным объективом не находятся люди или легковоспламеняющиеся вещества. Не устанавливайте устройство в местах, где его

могут достать дети. Длины волны составляет 905 нм, и максимальная выходная мощность ниже 1,15 мВт. В соответствии с IEC 60825-1:2014 и EN 60825-1:2014+A11:2021, это лазерное изделие относится к лазерным изделиям класса 1.

Адрес производителя

Комната 313, помещение «В», корпус 2, 399 Danfeng Road, район Xixing, округ Binjiang, Hangzhou, Zhejiang 310052, Китай
Компания Hangzhou Microimage Software Co., Ltd.

УВЕДОМЛЕНИЕ О СООТВЕТСТВИИ: В различных странах и регионах, включая США, ЕС, Великобританию и/или другие страны, подписавшие Вассенарские соглашения, на телевизионные устройства могут распространяться правила экспортного контроля. При необходимости транспортировки между странами, экспорта или реэкспорта телевизионных устройств обратитесь к юристу, специалисту по соблюдению нормативно-правового соответствия или местным органам власти для получения информации о разрешении на экспорт.

日本語

規制情報

これらの条項は、対応するマークまたは情報が付された製品にのみ適用されます。

EU 適合宣言



本製品および同梱の周辺機器（適用可能な場合）には「CE」マークが付いており、指令（2014/30/EU）(EMCD)、指令（2014/35/EU）(LVD)、RoHS指令（2011/65/EU）およびRoHS指令（2014/53/EU）に掲げる適用可能な欧州統一基準に準拠します。

Hangzhou Microimage Software Co., Ltd.では、本デバイス（ラベルを参照）が指令2014/53/EUに適合していることをここに宣言します。

EU適合宣言書の全文は、以下のインターネットアドレスから入手いただくことができます。

<https://www.hikmicrotech.com/en/support/download-center/declaration-of-conformity/>

周波数帯および電力（CE用）
以下の無線装置に適用される周波数帯域と通信出力（放射および/または伝導）の公称値の許容範囲は次のとおりです：

Wi-Fi 2.4 GHz (2.4 GHz~2.4835 GHz) : 20 dBm。
5 GHz (5.15 GHz to 5.25 GHz) : 23dBm
付属の電源アダプターがない場合は、デバイスに認定メーカーが供給する電源アダプターをご使用ください。電源の詳細な要件については、製品仕様を参照してください。

付属のバッテリーがない場合は、デバイスに認定メーカーが供給するバッテリーをご使用ください。バッテリーの詳細な要件については、製品仕様を参照してください。

指令2012/19/EU (WEEE指令) : この記号が付いている製品は、欧州連合 (EU) の地方自治体の未分別廃棄物として処分できません。適切にリサイクルするために、本製品は同等の新しい装置を購入する際に、お近くの販売業者に返却いただくか、指定された収集場所で処分してください。より詳細な情報は以下をご確認ください。

www.recyclethis.info

指令2006/66/ECおよびその修正案 2013/56/EU (バッテリー指令) : 本製品は、欧州連合 (EU) の地方自治体の未分別廃棄物として処分できないバッテリーが含まれています。特殊バッテリー情報に関する製品資料をご覧ください。バッテリーにはこの記号が付いており、カドミウム

(Cd)、鉛 (Pb)、水銀 (Hg) を示す文字も記載されています。適切にリサイクルするために、販売業者か、指定された収集場所に返却ください。より詳細な情報については以下をご確認ください。

www.recyclethis.info

安全上の指示

これらの指示は、ユーザーが製品を正しく使用し、危険や財産損失を回避できるように保証することを目的としています。ご使用前に、安全情報をよくお読みください。

法規と規則

製品の使用にあたって、お住まいの地域の電気安全性に関する法令を厳密に遵守する必要があります。

輸送

- 輸送中は、デバイスを元のパッケージまたは類似したパッケージに梱包してください。
- 開梱後は、後日使用できるように、梱包材を保存しておいてください。不具合が発生した場合、元の梱包材を使用して工場に機器を返送する必要があります。
- 元の梱包材を使用せずに返送した場合、破損が発生する恐れがありますが、その際に、当社は一切責任を負いません。
- 製品を落下させたり、物理的な衝撃を与えないでください。本器を電磁妨害から遠ざけてください。

電源

● 本デバイスへの入力電圧は、IEC61010-1またはIEC62368-1規格の限定電源 (5VDC, 2A) を満たす必要があります。詳細情報に関しては実際の製品および技術仕様を参照してください。

● プラグが適切に電源ソケットに接続されていることを確認してください。

● 1台の電源アダプターに2台以上の機器を接続してはなりません。過負荷によって過熱したり、火災発生の危険があります。

● 電源は、IEC62368-1規格の限定電源またはPS2の要件を満たす必要があります。

バッテリー

● 外付け充電式バッテリーの形式は 18650 リチウム電池で、サイズは 19 mm × 70 mm です。定格電圧は 3.6 VDC で、バッテリー容量は 3200 mAh です。

● バッテリーを長期保存する場合は、半年に一度はフル充電して、バッテリーの品質を保つようにしてください。これを怠った場合、破損の原因となります。

● 注意：バッテリーを不正な種類のものと交換すると爆発の危険があります。

● 不正な種類のバッテリーとの不適切な交換は、安全装置を無効にする場合があります(たとえば、一部のリチウムバッテリータイプの場合など)。

● バッテリーを火や高温のオープンの中に投入したり、バッテリーを機械的に粉砕したり切断したりしないでください。爆発の原因となることがあります。

● バッテリーを非常に高温の環境に放置しないでください。爆発や、可燃性の液体およびガスの漏出を引き起こす可能性があります。

● バッテリーを極端に低い空気圧下に置かないでください。爆発したり、可燃性の液体やガスが漏出する恐れがあります。

● 使用済みバッテリーは、指示に従って廃棄してください。

● お子様の手の届くところにバッテリーを置かないでください。

● 化学熱傷の恐れがありますので、絶対にバッテリーを飲み込まないでください。

メンテナンス

● 製品が正しく動作しない場合、販売店または最寄りのサービスセンターに連絡してください。承認されていない修理や保守行為による問題について、当社はいかなる責任も負いません。

● 必要ならば、エタノールを少量含ませたきれいな布でデバイスを静かに拭きます。

● メーカーが指定していない方法で使用した場合、デバイスが提供する保護機能が損なわれる恐れがあります。

● レンズに傷がつかないように、柔らかい乾いた布やウイピングペーパーでレンズをお手入れしてください。

使用環境

● 実行環境がデバイスの要件を満たしていることを確認します。動作温度は-30℃~55℃、動作湿度は5%~95%である必要があります。

● デバイスを強い電磁波や埃の多い環境にさらさないでください。

● レンズを太陽や極端に明るい場所に向けしないでください。

● デバイスは、乾燥して換気の良い環境に配置してください。

● デバイスを振動面や衝撃が加わりやすい場所に取り付けることは避けてください(これを無視すると、デバイスが損傷する恐れがあります)。

緊急

デバイスから煙や異臭、異音が発生した場合、すぐに電源を切り、電源ケーブルを抜いて、サービスセンターにご連絡ください。

レーザー



レーザー装置を使用している場合は、デバイスのレンズがレーザービームにさらされていないことを確認してください。焼損するおそれがあります。デバイスから放射されるレーザー光は、目の怪我や皮膚の焼損、発火性物質の原因となることがあります。レーザー距離測定機能を有効にする前に、レーザーレンズの前に人や可燃性物質がないことを確認してください。未成年者が取り出せる場所には置かないでください。波長は905nm、最大波長は905nmです。電力出力は1.15mW未満です。本レーザー製品は、IEC 60825-1:2014およびEN 60825-1:2014+A11:2021にてクラス1レーザー製品として分類されています。

メーカー住所

310052 中国浙江省杭州市滨江区西興地区段鳳通り399号2棟ユニットB 313号室
Hangzhou Microimage Software Co., Ltd.

法令遵守通知：本サマーシリーズ製品は、アメリカ合衆国、欧州連合、英国などワッセナー・アレンジメントの会員国を含むがそれだけに限定されない各国・各地域で、輸出管理の対象となる可能性があります。サマーシリーズ製品を外国へ転送・輸出・再輸出する場合は、貴社の法務・コンプライアンス部門もしくは自国の政府機関に、輸出ライセンスの条件についてご確認ください。

한국어

규제 정보

이 조항은 해당 마크 또는 정보가 있는 제품에만 적용됩니다.

EU 규정 준수 이행서



본 제품은 물론 제공되는 액세서리(해당되는 경우)에도 "CE"가 표시되어 있으므로 Directive

2014/30/EU(EMCD), Directive 2014/35/EU(LVD), Directive 2011/65/EU(RoHS), Directive 2014/53/EU에 명시된 적용되는 유럽 공통 표준을 준수합니다.

이로써, Hangzhou Microimage Software Co., Ltd.는 본 장비(라벨 참조)가 Directive 2014/53/EU를 준수함을 선언합니다.

EU 적합성 선언의 전문은 다음 인터넷 주소에서 볼 수 있습니다.

<https://www.hikmicrotech.com/en/support/download-center/declaration-of-conformity/>
주파수 대역 및 전력(CE용)

주파수 대역 및 송신 전력(방사 및/또는 전도)공칭 한계는 다음 무선 장비에 적용됩니다.

Wi-Fi 2.4GHz(2.4GHz-2.4835GHz): 20dBm
5GHz(5.15GHz~5.25GHz): 23dBm

전원 어댑터가 공급되지 않은 기기의 경우, 공인 제조업체에서 제공하는 전원 어댑터를 사용하십시오.

자세한 전원 요구 사항은 제품 사양을 참조하십시오.

배터리가 공급되지 않은 기기의 경우, 공인 제조업체에서 제공하는 배터리를 사용하십시오. 자세한 배터리 요건은 제품 사양을 참조하십시오.

Directive 2012/19/EU (WEEE 지침): 이 기호가 표시된 제품은 유럽 연합 내에서 분류되지 않은 일반폐기물로 폐기할 수 없습니다. 적절히 재활용하기 위해 고급

장비를 새로 구매할 때 현지 공급업체에 제품을 반납하거나 지정된 수거 장소에 폐기하십시오. 자세한 내용은 www.recyclethis.info를 참조하십시오.

Directive 2006/66/EC 및 개정 2013/56/EU(배터리 지침): 본 제품에는 유럽 연합 내에서 분류되지 않은 일반폐기물로 폐기할 수 있는 배터리가 포함되어 있습니다. 특정 배터리에 관한

자세한 내용은 제품 관련 문서를 참조하십시오. 이 기호가 표시된 배터리에는 카드뮴(Cd), 납(Pb)또는 수은(Hg)을 나타내는 글자가 포함될 수 있습니다.

적절히 재활용하기 위해 공급업체에 배터리를 반납하거나 지정된 수거 장소에 폐기하십시오. 자세한 내용은 www.recyclethis.info를 참조하십시오.

KC

B급 기기: 이 기기는 가정용(B급) 전자파적합기기로서 주로 가정에서 사용하는 것을 목적으로 하며, 모든 지역에서 사용할 수 있습니다.

안전 지침

이 지침은 사용자가 제품을 올바르게 사용에 위험 또는 재산상의 손실을 방지하도록 하기 위해 제공되는 것입니다. 사용하기 전에 모든 안전 정보를 주의 깊게 읽으십시오.

법률 및 규정

제품을 사용하려면 현지 전기 안전 규정을 엄격히 준수해야 합니다.

운반

● 장비를 운반할 때는 본래 포장재 또는 유사한 포장재에 장비를 넣으십시오.

● 포장을 뜯 다음에는 나중에 사용할 수 있도록 모든 포장재를 보관하십시오. 고장이 발생할 경우에는 장비를 본래 포장 상태로 포장해 공장으로 반송해야 합니다.

● 본래 포장 상태로 운송하지 않으면 장비가 손상될 수 있으며, 회사는 일일 책임지지 않습니다.

● 제품을 떨어뜨리거나 물리적 충격을 가하지 마십시오. 장비가 전자파의 간섭을 받지 않도록 하십시오.

전원 공급 장치

● IEC61010-1 또는 IEC 62368-1 표준에 따라 장비 입력 전압이 LPS(5VDC, 2A)를 충족해야 합니다. 자세한 내용은 실제 제품과 기술 사양을 참조하십시오.

● 플러그가 전원 소켓에 올바르게 연결되어 있는지 확인하십시오.

● 과부하로 인한 과열 또는 화재 위험을 방지하기 위해 하나의 전원 어댑터에 여러 장비를 연결하지 마십시오.

● 전원용 IEC62368-1 표준에 따라 제한된 전원 또는 PS2 요구 사항을 충족해야 합니다.

배터리

● 외부 충전식 배터리 유형은 18650이며 배터리 크기는 19mm × 70mm 이하입니다. 정격 전압은 3.6VDC 이고 배터리 용량은 3200mAh입니다.

● 배터리를 장기간 보관하는 경우 배터리의 품질을 보장하기 위해 6개월마다 완충하십시오. 그렇지 않을 경우 손상될 수 있습니다.

● 주의 사항: 배터리를 잘못된 유형으로 교체하면 폭발의 위험이 있습니다.

● 배터리를 잘못된 유형으로 부적절하게 교체하면 안전장치가 작동하지 않을 수 있습니다(예: 일부 리튬 배터리 유형의 경우).

- 배터리를 불 또는 뜨거운 오븐에 넣거나 기계적으로 부수거나 절단하지 마십시오. 폭발의 위험이 있습니다.
 - 배터리를 주변 온도가 매우 낮은 곳에 두지 마십시오. 폭발하거나 인화성 액체 또는 기체가 누출될 수 있습니다.
 - 배터리를 기압이 매우 낮은 곳에 두지 마십시오.
 - 폭발하거나 인화성 액체 또는 기체가 누출될 수 있습니다.
 - 사용한 배터리를 지층을 준수해 폐기하십시오.
 - 배터리를 어린이의 손에 닿는 곳에 두지 마십시오.
 - 화학적 화상을 피하기 위해 배터리를 스킨지 마십시오.
- 유지 관리**
- 제품이 제대로 작동하지 않을 경우 판매점 또는 가까운 서비스 센터에 문의하십시오. 당사는 무단 수리 또는 유지 관리로 인해 발생한 문제에 대해 일질 책임지지 않습니다.
 - 필요한 경우 깨끗한 헝겊에 에탄올을 소량 묻혀 장비를 살상 닦아주십시오.
 - 제조사가 지정하지 않은 방식으로 장비를 사용하는 경우 장비에 의해 제공되는 보호 성능이 손상될 수 있습니다.
 - 렌즈가 긁히지 않도록 부드럽고 마른 천이나 종이로 렌즈를 닦아주십시오.

사용 환경

- 작동 환경이 장비의 작동 요구 사항을 충족하도록 하십시오. 작동 온도는 -30°C - 55°C (-22°F - 131°F)여야 하며 상대 습도는 5%~95%여야 합니다.
- 장비를 전파 방사 방식이 높거나 먼지가 많은 환경에 노출하지 마십시오.
- 렌즈를 태양 또는 기타 밝은 빛에 조준하지 마십시오.
- 장비를 건조하고 통풍이 잘되는 환경에 두십시오.
- 진동이 발생하는 표면 또는 충격이 있는 장소에 장비를 설치하지 마십시오(부주의로 인해 장비 손상을 초래할 수 있음).

비상 버튼

장비에서 연기, 냄새 또는 소음이 발생하면 즉시 전원을 끄고 전원 케이블을 뽑은 다음 서비스 센터에 연락하십시오.

레이저



레이저 장비를 사용할 때는 장비 렌즈를 레이저 빔에 노출하지 마십시오. 그렇지 않으면 화재가 발생할 수 있습니다. 장비에서 방출되는 레이저 방사선은 눈 손상, 피부 화상을 초래하거나 인화성 물질을 생성할 수 있습니다. 레이저 거리 측정 기능을 활성화하기 전에 레이저 렌즈 앞에 사람 또는 인화성 물질이 없도록 하십시오. 미성년자가 사용할 수 있는 장소에 장비를 놓지 마십시오. 파장은 905nm이며 최대 출력은 1.15mW 미만입니다. IEC 60825-1:2014 및 EN 60825-1:2014+A11:2012에 따라 이 레이저 제품은 1급 레이저 제품으로 분류됩니다.

제조사 주소

중국어장성310052항저우빈장구시상하위지구단평가 399 빌딩 2, B동, 룸 313
Hangzhou Microimage Software Co., Ltd.

규정 준수 알람: 열화상 시리즈 제품은 미국, 유럽 연합, 영국 및/또는 기타 바세나르 협정국을 포함하되 이에 국한되지 않고 여러 국가 및 지역의 수출 통제 대상이 될 수 있습니다. 열화상 시리즈 제품을 국가 간 운송, 수출, 재수출하려는 경우 필요한 수출 라이선스 요구 사항에 대해 법률 또는 규정 준수 전문가 또는 해당 국가의 정부 기관에 문의하십시오.

繁體中文

法規資訊

這些條款僅適用於帶有對應標記或資訊的產品。

EU 合規性聲明



本產品及其配件(如有用)均會標示「CE」,表示符合適用 Directive 2014/30/EU (EMCD)、Directive 2014/35/EU (LVD)、Directive 2011/65/EU (RoHS)、Directive 2014/53/EU 所列歐洲協調標準。

特此, 杭州海康微影科技有限公司聲明本裝置(請參考標籤)符合指令 2014/53/EU。

歐盟符合性聲明的全文可在以下網址取得：
<https://www.hikmicrotech.com/en/support/download-center/declaration-of-conformity/>

頻帶和功率(用於 CE)

頻帶和傳輸功率(輻射及/或導通) 標稱限值, 適用於以下無線電設備, 如下：
Wi-Fi 2.4 GHz (2.4 GHz ~ 2.4835 GHz) : 20 dBm;
5 GHz (5.15 GHz 至 5.25 GHz) : 23 dBm
裝置未隨附電源變壓器時, 請使用合格製造商提供的電源變壓器。有關詳細的功率要求, 請參閱產品規格。
裝置未隨附電池時, 請使用合格製造商提供的電池。

有關詳細的電池要求, 請參閱產品規格。
指令 2012/19/EU (WEEE 指令) : 已標示此符號的產品在歐盟不得當成未分類的都市廢棄物處理。為了正確回收, 請在購買同等的新設備時將本產品退回當地供應商, 或將其棄置在指定的回收點。詳細資訊請參閱 www.recyclethis.info。

指令 2006/66/EC 及其修訂 2013/56/EU (電池指令) : 本產品內含一顆電池, 在歐盟區不能當成未分類的都市廢棄物處理。有關特定的電池資訊, 請參閱產品說明文件。已標示此符號的電池可能含有代表鎘 (Cd)、鉛 (Pb) 或汞 (Hg) 的字母。為了正確回收, 請將電池送回供應商或指定的回收點。詳細資訊請參閱 www.recyclethis.info。

安全指示
這些指示的目的在確保使用者正確使用本產品, 避免造成危險或財產損失。使用前請先閱讀所有的安全性資訊。

法律和法規
使用本產品必須嚴格遵守當地電氣安全法規。

- 運輸**
- 在運送裝置時, 請將裝置放入原本的或類似的包裝中。
 - 在拆封後保留所有包裝以供將來使用。如果發生任何故障, 則需要利用原本的包裝將裝置送回工廠。
 - 未使用原本的包裝運輸可能會導致裝置損壞, 本公司概不承擔任何責任。
 - 請勿使本產品掉落或遭受撞擊。請勿讓裝置受到磁性干擾。

- 電源供應**
- 根據 IEC61010-1 或 IEC 62368-1 標準, 本裝置的輸入電壓應符合有限電源 (5 VDC, 2 A) 的要求。如需詳細資訊, 請參閱實際產品和技術規格。
 - 確認已將插頭正確連接至電源插座。
 - 請勿將多個裝置連接至相同電源變壓器以避免過熱, 或因過載造成火災危險。
 - 根據 IEC 62368-1 標準, 電源應符合有限電源或 PS2 要求。

- 電池**
- 外接可充電電池類型為 18650, 而且電池大小應在 19 mm × 70 mm 以內。額定電壓為 3.6 VDC, 且電池容量為 3200 mAh。
 - 為了長期儲存電池, 請確保電池每半年充滿電, 以確保電池品質。否則, 可能會造成損壞。
 - 注意: 若更換的電池類型不正確, 會有爆炸的風險。
 - 換錯類型或不正確的電池, 可能會使保護措施失效 (例如, 某些類型的鋰電池)。
 - 禁止將電池棄置火中或高溫烤箱中, 並禁止使用機械來壓碎或切碎電池, 否則可能導致爆炸。
 - 禁止將電池置於極高溫的環境中, 否則可能導致爆炸或造成易燃液體或氣體洩漏。
 - 禁止將電池置於極低空氣壓力下, 否則可能導致爆炸或造成易燃液體或氣體洩漏。
 - 請依照指示棄置使用過的電池。
 - 請勿將電池放在兒童接觸得到的地方。
 - 不要吞下電池以避免化學灼傷。

維護

- 如果產品無法正常運作，請聯絡您的經銷商或最近的服務中心。對於因未經授權的維修或保養而造成的問題，本公司概不承擔任何責任。
- 如有需要，請使用乾淨的布和少量酒精輕輕擦拭裝置。
- 如果以製造商未指定的方式使用設備，則可能會影響裝置所提供的保護。

● 使用柔軟乾燥的布或擦拭紙清潔鏡頭，以避免刮傷。

使用環境

- 請確定操作環境符合裝置的需求。工作溫度應為 -30°C ~ 55°C (-22°F ~ 131°F)，且工作濕度應為 5% ~ 95%。
- 請勿使裝置暴露於高電磁輻射或塵土飛揚的環境中。
- 請勿將鏡頭瞄準陽光或任何其他明亮的光線。
- 將裝置放在乾燥且通風良好的環境中。
- 避免在會震動表面或受衝擊的地方安裝設備（無視這項提示可能會導致設備損壞）。

緊急

如果裝置產生煙霧、異味或噪音，請立即關閉電源，拔除電源線，並聯絡維修中心。

雷射



使用任何雷射設備時，請確保裝置鏡頭未暴露在雷射光束中，否則可能會燒毀。裝置發射的雷射輻射可能會導致眼睛受傷、皮膚燃燒或易燃物質。在啟用雷射測距功能之前，請確認雷射鏡頭前面沒有人類或易燃物質。請勿將裝置放在未成年人可取得的地方。波長為 905 nm，且最大功率輸出小於 1.15 mW。根據 IEC 60825-1:2014 和 EN 60825-1:2014+A11:2021，這款雷射產品歸類為 1 類雷射產品。

製造地址

310052 中國浙江省杭州市濱江區西興街復丹風路 399 號 2 號樓 B 單元 313 室
杭州微影軟件有限公司

合規性注意事項：熱像系列產品可能在不同國家或地區受到出口管制，包括但不限於美國、歐盟、英國和/或瓦森納協議的其他成員國。如果您打算在不同國家之間轉讓、出口、再出口熱像系列產品，請洽詢您的專業法律或合規性專家或地方政府機關，以瞭解任何必要的出口許可要求。



 Hikmicro Hunting.Global

 Hikmicro Hunting.Global

 HIKMICRO Outdoor

 HIKMICRO

 www.hikmicrotech.com

 support@hikmicrotech.com

UD36683B