



Digitális éjjellátó távcső
HIKMICRO HEIMDAL sorozat

Felhasználói kézikönyv

Jogi információk

©2022 Hangzhou Microimage Software Co., Ltd. Minden jog fenntartva.

A Kézikönyvvel kapcsolatos tudnivalók

Az útmutató a termék használatára és kezelésére vonatkozó utasításokat tartalmaz. Az itt szereplő képek, diagramok, ábrák és minden további információ csupán leírásként és magyarázatként szolgál. Az Útmutatóban szereplő információk a firmware-frissítések és egyéb okok miatt előzetes értesítés nélkül változhatnak. A kézikönyv legújabb verzióját a HIKMICRO webhelyén találja (www.hikmicrotech.com).

Az Útmutatót a termékkel kapcsolatos támogatáshoz megfelelő képzéssel rendelkező szakemberek támogatásával és útmutatásával együtt használja.

Védjegnyilatkozat



HIKMICRO

és az egyéb HIKMICRO védjegyek, valamint logók a HIKMICRO tulajdonát

képezik különféle joghatóságokban.

Az említett egyéb védjegyek és logók a megfelelő tulajdonosok tulajdonát képezik.

JOGI NYILATKOZAT

EZT A KÉZIKÖNYVET, VALAMINT A BENNE SZEREPLŐ TERMÉKET ANNAK HARDVER-, SZOFTVER-ÖSSZETEVŐIVEL ÉS FIRMWARE-ÉVEL EGYÜTT „EREDETI FORMÁBAN” BIZTOSÍTJUK, „BELEÉRTVE AZOK ÖSSZES ESETLEGES HIBÁJÁT”. A HIKMICRO NEM VÁLLAL SEM KIFEJEZETT, SEM TÖRVÉNY ÁLTAL VÉLELMEZETT JÓTÁLLÁST TÖBBEK KÖZÖTT – DE NEM KORLÁTOZVA – A TERMÉK ÉRTÉKESÍTHETŐSÉGÉRE, MEGFELELŐ MINŐSÉGÉRE, VALAMINT ADOTT CÉLRA VALÓ ALKALMASSÁGÁRA. A TERMÉKET KIZÁRÓLAG SAJÁT FELELŐSSÉGÉRE HASZNÁLHATJA. A HIKMICRO SEMMILYEN ESETBEN SEM VÁLLAL FELELŐSÉGET ÖN FELÉ SEMMILYEN KÜLÖNLEGES, KÖVETKEZMÉNYES, JÁRULÉKOS VAGY KÖZVETETT KÁRÉRT, BELEÉRTVE TÖBBEK KÖZÖTT A TERMÉK HASZNÁLATÁVAL ÖSSZEFÜGGÉSBEN AZ ÜZLETI HASZON ELVESZTÉSÉBŐL, AZ ÜZLETMENET MEGSZAKADÁSÁBÓL, VALAMINT AZ ADATOK VAGY DOKUMENTUMOK ELVESZTÉSÉBŐL EREDŐ KÁROKAT, TÖRTÉNJEN EZ SZERZŐDÉSSZEGÉS VAGY KÁROKOZÁS (BELEÉRTVE A GONDATLANSÁGOT) EREDMÉNYEKÉNT, MÉG AKKOR SEM, HA A HIKMICRO VÁLLALATOT TÁJÉKOZTATTÁK AZ ILYEN KÁROK BEKÖVETKEZÉSÉNEK LEHETŐSÉGÉRŐL.

ÖN TUDOMÁSUL VESZI, HOGY AZ INTERNET TERMÉSZETÉBŐL FAKADÓAN KOCKÁZATOKAT REJT, ÉS A HIKMICRO SEMMILYEN FELELŐSÉGET NEM VÁLLAL A RENDELLENES MŰKÖDÉSÉRT, A SZEMÉLYES ADATOK KISZIVÁRGÁSÁÉRT VAGY MÁS OLYAN KÁROKÉRT, AMELYEKET KIBERTÁMADÁSOK, HACKERTÁMADÁSOK, VÍRUSFERTŐZÉSEK VAGY MÁS INTERNETES BIZTONSÁGI VESZÉLYEK OKOZTAK; A HIKMICRO AZONBAN KÉRÉSRE IDŐBEN MŰSZAKI TÁMOGATÁST NYÚJT. ÖN ELFOGADJA, HOGY EZT A TERMÉKET KIZÁRÓLAG A VONATKOZÓ TÖRVÉNYI ELŐÍRÁSOK BETARTÁSÁVAL HASZNÁLJA, ÉS HOGY A VONATKOZÓ TÖRVÉNYEKNEK MEGFELELŐ HASZNÁLAT KIZÁRÓLAG AZ ÖN FELELŐSÉGE. KÜLÖNÖSKÉPPEN AZ ÖN FELELŐSÉGE, HOGY A TERMÉK HASZNÁLATA SORÁN NE SÉRTSE HARMADIK FÉL JOGAIT, BELEÉRTVE, DE NEM KORLÁTOZVA A NYILVÁNOSSÁGRA, SZELLEMI TULAJDONRA, ADATOK VÉDELMEÉRE ÉS EGYÉB SZEMÉLYES ADATOKRA VONATKOZÓ JOGOKAT. TILOS A TERMÉKET ILLEGÁLIS VADÁSZATRA, MAGÁNÉLET MEGSÉRTÉSÉRE VAGY BÁRMILYEN MÁS, TÖRVÉNYTELEN VAGY A KÖZÉRDEKET SÉRTŐ CÉLRA

HASZNÁLNI. A TERMÉKET NEM HASZNÁLHATJA TILTOTT CÉLRA, BELEÉRTVE A TÖMEGPUSZTÍTÓ FEGYVEREK FEJLESZTÉSÉT VAGY GYÁRTÁSÁT, A VEGYI VAGY BIOLÓGIAI FEGYVEREK FEJLESZTÉSÉT VAGY GYÁRTÁSÁT, VALAMINT BÁRMILYEN, ROBBANÁSVESZÉLYES VAGY NEM BIZTONSÁGOS NUKLEÁRIS HASADÓANYAG-CIKLUSSAL KAPCSOLATOS TEVÉKENYSÉGET, ILLETVE EMBERI JOGI VISSZAÉLÉSEKET TÁMOGATÓ MÓDON TÖRTÉNŐ FELHASZNÁLÁST.

HA A JELEN KÉZIKÖNYV ÉS A HATÁLYOS TÖRVÉNY KÖZÖTT ELLENTMONDÁS TAPASZTALHATÓ, AKKOR AZ UTÓBBI A MÉRVADÓ.

Szabályozással kapcsolatos információk

EU/UKCA megfelelési nyilatkozat



Ezt a terméket és - ha alkalmazható - a mellékelt tartozékokat is „CE” -jelöléssel látták el, ezért azok megfelelnek a 2014/30/EU elektromágneses összeférhetőségről szóló (EMCD-) irányelvben, a 2014/35/EU kisfeszültségű berendezésekről szóló (LVD-) irányelvben és a 2011/65/EU RoHS-irányelvben felsorolt alkalmazandó harmonizált európai szabványok követelményeinek.

Frekvenciasávok és teljesítmény (EK/UKCA esetén)

Az ezen rádióberendezésre érvényes frekvenciasávok és módok, valamint az átvitt teljesítmény (sugárzott és/vagy vezetett) névleges határértékei a következők: Wi-Fi 2,4 GHz (2,4 GHz – 2,4835 GHz), 20 dBm.





2012/19/EU irányelv (WEEE irányelv): Az ezzel a jelzéssel ellátott termékeket nem lehet szelektálatlan kommunális hulladékként elhelyezni az Európai Unióban. A megfelelő újrahasznosítás érdekében vigye vissza ezt a terméket helyi beszállítójához, amikor új, egyenértékű berendezést vásárol, vagy adja le a kijelölt gyűjtőhelyeken. További információk: www.recyclethis.info



2006/66/EK irányelv és annak 2013/56/EU kiegészítése (akkumulátor-irányelv): Ez a termék olyan elemet tartalmaz, amelyet nem lehet szelektálatlan kommunális hulladékként elhelyezni az Európai Unióban. A termékdokumentációban további információkat talál az elemről. Az elem ezzel a jelzéssel van ellátva. A jelzésen megtalálhatók lehetnek a kadmiumot (Cd), ólmot (Pb) vagy higanyt (Hg) jelző betűjelek. A megfelelő újrahasznosítás érdekében vigye vissza ezt a terméket a beszállítójához, vagy vigye egy kijelölt gyűjtőhelyre. További információért keresse fel az alábbi honlapot: www.recyclethis.info.

Szimbólumok jelentése

Az ebben a dokumentumban található szimbólumok a következőket jelentik.

| Szimbólum | Leírás |
|---|--|
|  Veszély | Veszélyes helyzetet jelez, amely – ha nem kerülik el – halálhoz vagy súlyos sérüléshez vezethet. |
|  Figyelmeztetés | Lehetséges veszélyes helyzetet jelez, amely – ha nem kerülik el – a berendezések sérüléséhez, adatvesztéshez, teljesítménycsökkenéshez vagy váratlan eredményekhez vezethet. |
|  Megjegyzés | További információkat tartalmaz, melyek kiemelik, vagy kiegészítik a fő szöveg fontos részeit. |

Biztonsági utasítások

Ezen utasítások célja annak biztosítása, hogy a felhasználó a terméket megfelelően tudja használni veszély vagy vagyoni veszteség elkerülése érdekében.

Törvények és szabályok

- A termék használatakor szigorúan be kell tartani a helyi elektromos biztonsági előírásokat.

Szállítás

- Szállítás alkalmával tartsa a terméket az eredeti vagy ahhoz hasonló csomagolásban.
- Minden csomagolóanyagot őrizzen meg a későbbi felhasználás érdekében. Hiba esetén az eredeti csomagolásában kell a készüléket visszaküldenie a gyártónak. Az eredeti csomagolástól eltérő csomagolás a termék sérülését okozhatja. A vállalat ez esetben nem vállal semmilyen felelősséget.
- NE ejtse le és ne tegye ki ütődésnek a készüléket. Tartsa távol a készüléket a mágneses zavarforrásoktól.

Tápellátás

- Az eszköz bemeneti feszültségének meg kell felelnie az IEC62368 szabvány szerinti korlátozott áramforrásnak (5 VDC, 2 A). A részletes információkért olvassa el a műszaki adatokat.
- Minősített gyártó hálózati adapterét használja. A tápellátással szembeni részletes követelmények a termék műszaki adataiban vannak feltüntetve.
- Ellenőrizze, hogy a tápcsatlakozó stabilan van-e csatlakoztatva a konnektorhoz.
- NE csatlakoztasson több készüléket egy hálózati adapterre, hogy elkerülje a túlterhelés okozta túlmelegedést vagy tűzveszélyt.

Akkumulátor

- Nem megfelelő akkumulátorok használata vagy cseréje robbanásveszélyt okozhat. Csak azonos, vagy egyenértékű típusra cserélje. Védőlemez, 18650-es típusú akkumulátor használható, amelynek mérete 19 mm x 70 mm. A névleges feszültség, illetve kapacitás 3,6 VDC/3,2 Ah. Az elhasznált akkumulátorok hulladékkezelését az akkumulátor gyártójának útmutatása szerint végezze.
- Az akkumulátor hosszú távú tárolásakor az akkumulátor minőségének biztosítása érdekében ellenőrizze fél évente, hogy az teljesen fel van-e töltve. Ellenkező esetben rongálódás következhet be.
- Az akkumulátorokat csak az eszközhöz mellékelt töltővel töltsen. Ügyeljen arra, hogy töltés közben az akkumulátortöltő 2 méteres körzetén belül ne legyenek éghető anyagok.
- NE helyezze az akkumulátort hőforrás vagy nyílt láng közelébe. Óvja a közvetlen napsütéstől.
- NE nyelje le az akkumulátort, hogy elkerülje a vegyi égési sérüléseket.
- Tartsa az akkumulátort gyermekektől TÁVOL.
- Az akkumulátor nem tölthető közvetlenül külső tápforrásról.

Karbantartás

- Ha a termék nem működik megfelelően, forduljon a kereskedőjéhez vagy a legközelebbi szervizközpontoz. Nem vállalunk felelősséget az illetéktelen javításból vagy karbantartásból eredő károkért.
- Törölje le a készüléket egy tiszta ruhával és kis mennyiségű etanollal, ha szükséges.
- Ha a készüléket nem a gyártó által meghatározott módon használja, a védelem szintje csökkenhet.
- A megfelelő teljesítmény biztosítása érdekében, használat közben javasolt két óránként újraindítani a készüléket.

Használati környezet

- Győződjön meg arról, hogy a használati környezet megfelel a készülék előírásainak. A megfelelő üzemi hőmérséklet-tartomány $-20\text{ °C} - 50\text{ °C}$ ($-4\text{ °F} - 122\text{ °F}$), a megfelelő üzemi páratartalom pedig legfeljebb 95%.
- NE tegye ki a készüléket szélsőségesen forró, hideg, poros, korrozív, sós, lúgos vagy nedves környezet hatásának.
- A készülék csak a tengerszint feletti 2000 m-nél alacsonyabb térségekben használható biztonságosan.
- Ne szerelje a készüléket rezgő felületre, vagy olyan helyre, ahol rázkódás érheti (ellenkező esetben a készülék károsodhat).
- NE irányítsa az objektívet a Nap vagy más erős fényforrás irányába.

Vészhelyzet

- Ha a készülék füstöt, furcsa szagot vagy zajt bocsát ki, azonnal kapcsolja ki, húzza ki a tápkábelt, majd forduljon a szervizközpontoz.

A gyártó címe

313-as szoba, B egység, 2-es épület, 399 Danfeng Road, Xixing alkerület, Binjiang kerület, Hangzhou, Zhejiang 310052, Kína
Hangzhou Microimage Software Co., Ltd.

Tartalom

| | |
|--|-----------|
| 1. fejezet - Áttekintés | 1 |
| 1.1 A készülék leírása | 1 |
| 1.2 Legfontosabb funkciók | 1 |
| 1.3 Megjelenés | 1 |
| 2. fejezet Előkészítés | 4 |
| 2.1 Akkumulátor behelyezése..... | 4 |
| 2.2 Kábelcsatlakozás | 5 |
| 2.3 Be-/Kikapcsolás | 5 |
| 2.4 A menü leírása | 6 |
| 3. fejezet Képbeállítások | 7 |
| 3.1 A fókuszt állítása | 7 |
| 3.2 A sugárszög állítása | 7 |
| 3.3 Fényerő beállítása | 7 |
| 3.4 Kontraszt beállítása | 8 |
| 3.5 Megjelenítési mód beállítása..... | 8 |
| 3.6 Az EIS beállítása | 8 |
| 3.7 Az intelligens IR beállítása | 9 |
| 3.8 Digitális nagyítás beállítása..... | 9 |
| 3.9 OSD beállítása..... | 9 |
| 3.10 Márkaemléma beállítása | 9 |
| 4. fejezet Kép és videó..... | 11 |
| 4.1 Kép rögzítése | 11 |
| 4.2 Hang beállítása | 11 |
| 4.3 Videófelvétel | 11 |
| 4.4 A helyi fájlok megtekintése..... | 12 |
| 4.4.1 A helyi fájlok törlése | 12 |
| 4.5 Fájlok exportálása | 12 |
| 5. fejezet Kapcsolat a kliens szoftverrel | 14 |
| 6. fejezet Rendszerbeállítások | 15 |
| 6.1 Az idő szinkronizálása | 15 |

| | |
|--|-----------|
| 6.2 Nyelvi beállítások | 15 |
| 7. fejezet Karbantartás | 16 |
| 7.1 Készülékadatok megtekintése | 16 |
| 7.2 Készülékfrissítés | 16 |
| 7.3 A készülék visszaállítása | 16 |
| 8. fejezet Gyakori kérdések | 18 |
| 8.1 Miért van kikapcsolva a monitor? | 18 |
| 8.2 Nem tiszta a kép, hogyan állítsam be? | 18 |
| 8.3 Sikertelen rögzítés vagy felvétel. Mi lehet az oka?..... | 18 |
| 8.4 Miért nem ismeri fel a számítógép a készüléket?..... | 18 |
| 9. fejezet Melléklet | 19 |
| 9.1 A készülék vezérlő parancsai | 19 |
| 9.2 A készülék kommunikációs mátrixa | 19 |

1. fejezet - Áttekintés

1.1 A készülék leírása

A digitális éjjellátó távcső bármilyen környezeti fényviszonyok között működik. Fejlett HD-felbontású érzékelővel és 1,39"-os AMOLED kijelzővel szerelték fel, ami teljes színű éles képet biztosít nappali fényben, valamint klasszikus fekete-fehér képet éjszakai fényben. A készülék kielégíti a különböző szabadtéri tevékenységek igényeit, beleértve a túrázást, kempingezést, madármegfigyelést, vadon élő állatok és tájak megfigyelését, sportolást, koncerteket stb.

1.2 Legfontosabb funkciók

- Megjelenítési mód: A készülék többféle megjelenítési módot támogat, és a helynek megfelelően beállíthatja a nappali üzemmódot, az éjszakai üzemmódot, a ködmentesítő üzemmódot vagy az automatikus üzemmódot.
- Intelligens IR: Az intelligens IR funkció segít a célpontokat tisztán megjeleníteni sötét környezetben.
- EIS: Az EIS funkció stabilan tartja a képet az élő nézet üzemmódban és a digitális zoomolási folyamatban.
- Kapcsolat a kliens szoftverrel: A készülékkel képernyőképek készíthetők és videók rögzíthetők, továbbá ha hotspoton keresztül mobiltelefonhoz csatlakoztatja, a HIKMICRO Sight alkalmazással a paraméterei is beállíthatók.

1.3 Megjelenés

A digitális éjjellátó távcső megjelenése lent látható. Kérjük, a valós terméket tekintse vonatkozási alapnak.

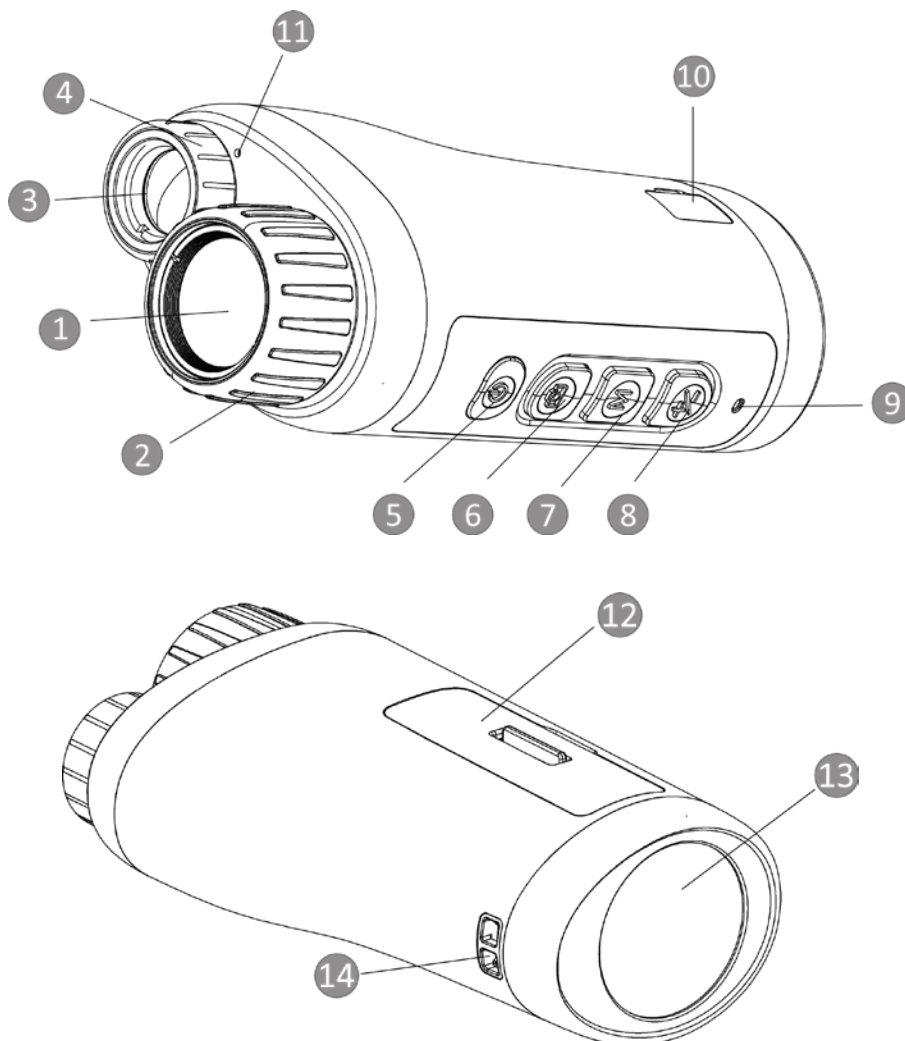

1-1 ábra Vezérlőgombok és csatlakozók

1-1. táblázat: A gombok és a kezelőfelület leírása

| Sz. | Összetevő | Funkció |
|-----|---------------------------|---|
| 1 | Optikai lencse | A lencse védelmére szolgál. |
| 2 | Fókuszgyűrű | A fókusz állítása a tiszta célpontok megtalálásához. |
| 3 | Infravörös fény | Segít a célpontot tisztán megjeleníteni sötét környezetben. |
| 4 | Nyalábszöget állító gyűrű | Az infravörös fény sugárszögét állítja. |
| 5 | Indítógomb | <ul style="list-style-type: none"> ● Nyomja le: készenléti mód/készülék ébresztése ● Tartsa lenyomva: bekapcsolás/kikapcsolás |
| 6 | Rögzítés gomb | <ul style="list-style-type: none"> ● Nyomja meg: képrögzítés ● Tartsa lenyomva: rögzítés megkezdése/leállítása |
| 7 | Mód gomb | <ul style="list-style-type: none"> ● Nyomja meg: a megjelenítési mód átváltása. |

| | | |
|----|----------------------------|--|
| | | <ul style="list-style-type: none">• Tartsa lenyomva: menü megnyitása/zárása. |
| 8 | Zoom gomb | Nyomja meg a gombot a digitális zoomra átváltáshoz. |
| 9 | Töltésjelző | A készülék töltési állapotának kijelzése. <ul style="list-style-type: none">• Folytonos vörös: normál töltés.• Folyamatos zöld: A töltés befejeződött.• Zöld és piros villogás: töltési kivétel. |
| 10 | C típusú csatlakozó | A készülék töltésére és adattovábbításra szolgál. |
| 11 | Mikrofon | Hanginformáció gyűjtése. |
| 12 | Akkumulátortartó rekesz | Helyezze be az akkumulátort. |
| 13 | Kijelző képernyő | Megjeleníti az élő nézetet és az OSD információkat. |
| 14 | Csuklósíj rögzítési pontja | Szerelje fel a csuklósíjat. |

2. fejezet Előkészítés

2.1 Akkumulátor behelyezése

Akkumulátor behelyezése az akkumulátortartó rekeszbe.

Lépések

1. Zárja ki az akkumulátortartó rekesz fedelét.

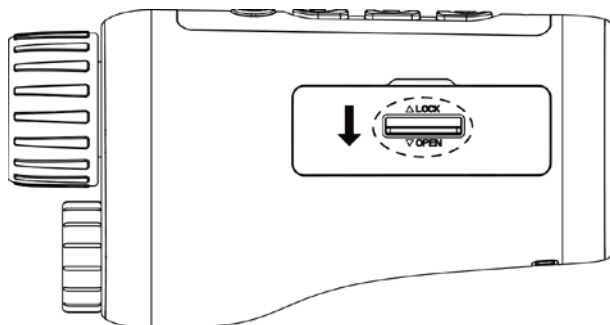

2-1 kép Az akkumulátortartó rekesz fedelének kizárása

2. Nyissa ki az akkumulátortartó rekesz fedelét.

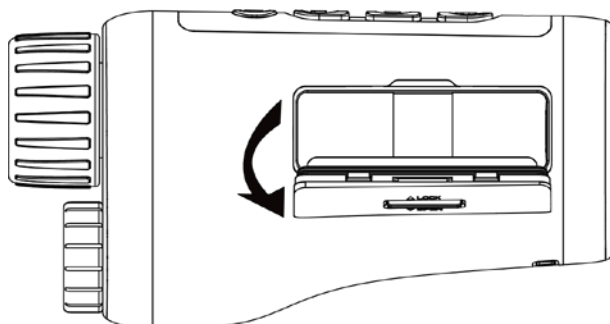

2-2 ábra Az akkumulátortartó rekesz fedelének kinyitása

3. Helyezze be az akkumulátort az akkumulátortartó rekeszbe úgy, ahogy azt a pozitív és negatív jelölések mutatják.

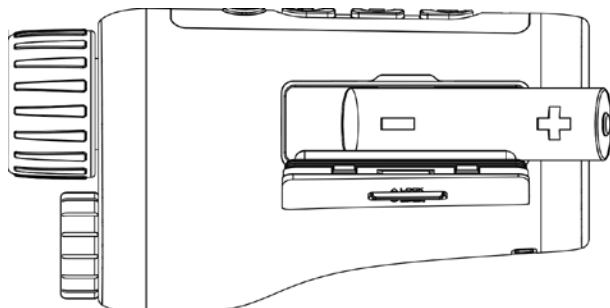

2-3 ábra Akkumulátor behelyezése

4. Csukja be az elemtartó fedelét, majd reteszelje.

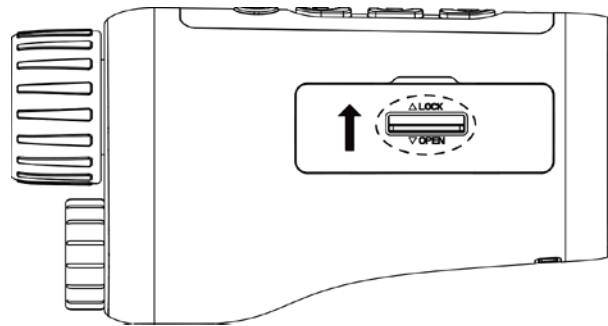

2-4 ábra A telepítés teljes

i Megjegyzés

- Ha a készüléket hosszabb ideig nem használja, vegye ki az elemeket.
 - Az első használat előtt helyezze be az akkumulátort és töltsen a készüléket 4 óránál tovább.
-

2.2 Kábelcsatlakozás

Tápellátás céljából csatlakoztassa az eszközt egy C típusú kábellel a hálózati adapterre. Fájlok exportálása céljából csatlakoztassa az eszközt a számítógépre.

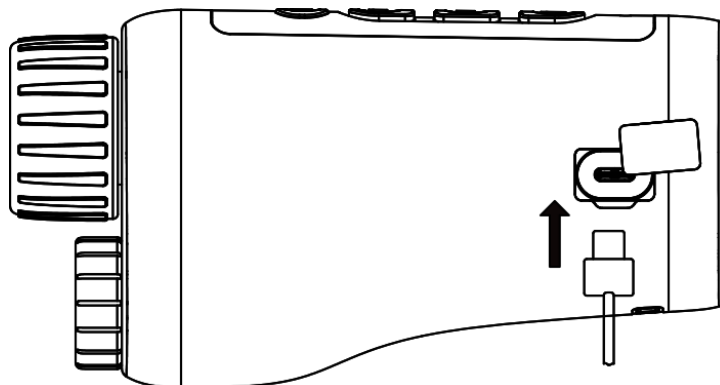

2-5 ábra Kábelcsatlakozás

2.3 Be-/Kikapcsolás

Bekapcsolás

Ha az akkumulátor töltése megfelelő, tartsa lenyomva a  gombot kb. 2 másodpercig a készülék bekapcsolásához.

Kikapcsolás

Ha a készülék be van kapcsolva, tartsa lenyomva 2 másodpercig a  gombot a készülék kikapcsolásához.

Automatikus kikapcsolás

Állítsa be a készülék automatikus kikapcsolási idejét, és a beállított idő elteltével a készülék automatikusan kikapcsol.

Lépések

1. Tartsa lenyomva a **M** gombot a menü megnyitásához.
2. Forgassa el a forgógombot a **🔌** ikon kiválasztásához, majd nyomja meg az **M** gombot a kívánt automatikus kikapcsolási idő beállításához.
3. Tartsa lenyomva a **M** gombot a mentéshez és a kilépéshez.

i Megjegyzés

- Az akkumulátor állapotát lásd az akkumulátor ikonon. A **🔋** ikon a teljes töltöttségi szintet, a **🔌** ikon pedig az alacsony töltöttségi szintet jelzi.
 - Ha az Alacsony töltöttségi szint üzenet megjelenik, töltsse fel az akkumulátort.
 - Az automatikus kikapcsolás visszaszámlálása újratekődik, ha a készülék kilép a készenléti üzemmódból, vagy ha újraindítja a készüléket.
-

2.4 A menü leírása

Ha a készülék be van kapcsolva, tartsa lenyomva a **M** gombot a menü megnyitásához. A menüben a **📷** és **🔧** gombokkal választhat a funkciók közül, a **M** lenyomásával konfigurálhatja a kiválasztott funkciót, míg a **M** gomb lenyomva tartásával kiléphet a menüből.



2-6 ábra A menü felhasználói felülete

3. fejezet Képbeállítások

3.1 A fókuszt állítása

Kapcsolja be a készüléket, majd tartsa a készüléket stabilan, utána forgassa a fókusztgyűrűt addig, amíg a kép ki nem tisztul.

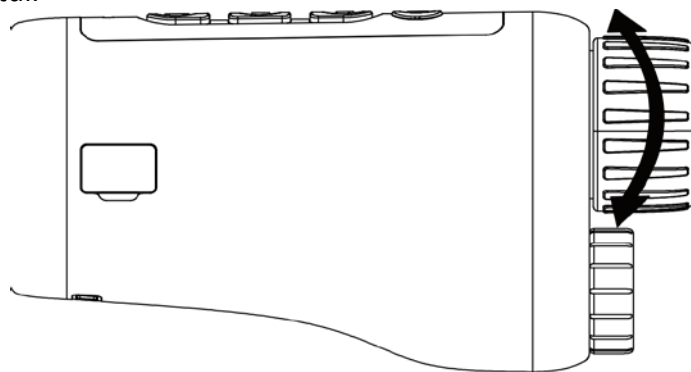

3-1 ábra A fókuszt beállítása

Megjegyzés

A behomályosítás elkerüléséhez, fókusztbeállítás közben NE érjen a lencse felületéhez.

3.2 A sugárszög állítása

Ha sötét környezetben van, addig forgathatja a sugárszögöt állító gyűrűt, amíg a kép ki nem tisztul.

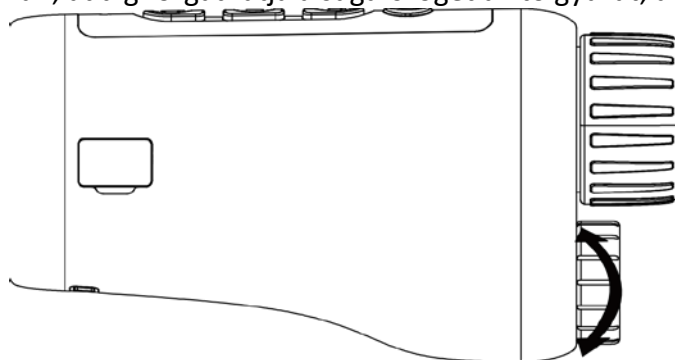







3-2 ábra A sugárszög állítása

3.3 Fényerő beállítása

Beállíthatja a kép fényességét, 10 fényességi szint állítható be.







Lépések

1. Tartsa lenyomva a  gombot a menü megnyitásához.
2. Válassza a  gombot, majd nyomja le a  gombot a beállítási felület megnyitásához.
3. Nyomja meg a  vagy a  gombot a fényesség állításához.
4. Tartsa lenyomva a  gombot a mentéshez és a kilépéshez.

3.4 Kontraszt beállítása

Beállíthatja a kép kontrasztját, 10 kontrasztszint állítható be.





Lépések

1. Tartsa lenyomva a  gombot a menü megnyitásához.
2. Válassza a  gombot, majd nyomja le a  gombot a beállítási felület megnyitásához.
3. Nyomja meg a  vagy a  gombot a fényesség állításához.
4. Tartsa lenyomva a  gombot a mentéshez és a kilépéshez.

3.5 Megjelenítési mód beállítása

Különböző megjelenítési módok választhatók a különböző helyeken.





Nyomja le a  gombot az élőkép felületen a megjelenítési módok váltásához. Választható a nappali, éjszakai, páramentesítő és automatikus.

-  : Nappali mód. Ezt a módot nappal és világos környezetben használhatja. A nappali módban az IR fény automatikusan kikapcsolódik.
-  : Éjszakai mód. Ezt a módot éjszakánként és sötét környezetben is használhatja. Az éjszakai módban az IR fény automatikusan bekapcsolódik.
-  : Automatikus mód. A nappali és az éjszakai mód automatikusan átvált a környezeti megvilágítástól függően.
-  : Páramentesítő üzemmód. Ezt a módot a ködös napokon használhatja.

3.6 Az EIS beállítása



Az EIS (Elektromos képstabilizálás) funkció stabilan tartja a képet az élő nézet üzemmódban és a digitális zoomolási folyamatban.

Lépések

1. Tartsa lenyomva a  gombot a menü megnyitásához.
2. Válassza a  , és nyomja meg a ikont  gombot a funkció engedélyezéséhez.
3. Tartsa lenyomva a  gombot a mentéshez és a kilépéshez.

3.7 Az intelligens IR beállítása

Túl világos környezetben a kép túlexponálódhat. Az intelligens IR funkció segít a túlexponált képek beállításában, és javíthatja a képhatást éjszakai üzemmódban és sötét környezetben.

A menü módban válassza a  ikont, majd nyomja meg a  gombot a funkció engedélyezéséhez.

3.8 Digitális nagyítás beállítása

Ezzel a funkcióval kinagyítható a kép.

Nyomja le a  gombot élőkép nézetben. Az élőkép 1 ×, 2 ×, 4 × és 8 × nagyításra állítható.







Megjegyzés

Ez a funkció a különböző kameramodellek függvényében változik.

3.9 OSD beállítása

Ezzel a funkcióval beállítható, hogy megjelenjenek-e az OSD információk az élőképen.





Lépések

1. Tartsa lenyomva a  gombot a menü megnyitásához.
2. Válassza a  gombot, majd nyomja le a  gombot az OSD-beállítási felület megnyitásához.
3. Nyomja le a  vagy a  gombot a megjeleníteni/elrejtteni kívánt OSD információk kiválasztásához.
4. Nyomja meg a  gombot a kiválasztott OSD információk megjelenítéséhez vagy elrejtéséhez.
5. Tartsa lenyomva a  gombot a mentéshez és a kilépéshez.

3.10 Márkaembléma beállítása

A márkaemblémát az élőkép felületen állíthatja be.

Lépések

1. Tartsa lenyomva a  gombot a menü megnyitásához.
2. Válassza a  ikont.
3. Nyomja meg a  gombot a **Márkaembléma** bekapcsolásához.
4. Tartsa lenyomva a  gombot a beállítások elmentéséhez, és a kilépéshez.

Eredmény

A márkaembléma a kép jobb sarkában jelenik meg.

Megjegyzés

A funkció bekapcsolását követően a márkaembléma csak az élőképen, a rögzített képeken és a videófelvételeken jelenik meg.

4. fejezet Kép és videó

Az élőkép felületről manuálisan rögzíthető videó, illetve kép.

4.1 Kép rögzítése

A fő élőkép felületen nyomja le a  gombot a kép rögzítéséhez.





Megjegyzés

Ha a rögzítés sikeres, az élőkép 1 másodpercig lefagy, a képernyőn pedig megjelenik egy üzenet. A képek exportálásához tanulmányozza a **Fájlok exportálása** fejezetet.

4.2 Hang beállítása

Ha bekapcsolja a hangrögzítési funkciót, a videó hanggal együtt lesz rögzítve. Ha túl zajos a videó, a hangrögzítési funkció kikapcsolható.

Lépések

1. Tartsa lenyomva a  gombot a menü megnyitásához.
2. Válassza a  ikont.
3. Nyomja meg a  ikont a funkció bekapcsolásához vagy kikapcsolásához.
4. Tartsa lenyomva a  gombot a mentéshez és a kilépéshez.

4.3 Videófelvétel

Lépések

1. A fő élőkép felületen tartsa lenyomva a  gombot a rögzítés indításához.



4-1 ábra Rögzítés indítása





- A kép alján megjelenik a rögzítési idő.
2. Nyomja le újra, és tartsa lenyomva a  gombot a rögzítés leállításához.

Következő lépések

A fájlok exportálásához tanulmányozza a *Fájlok exportálása* fejezetet.





4.4 A helyi fájlok megtekintése

Lépések

1. Tartsa lenyomva a  gombot a menü megnyitásához.
2. Válassza a  gombot, majd nyomja le a  gombot az albumfelület megnyitásához.
3. A  vagy a  gombokkal választható ki a célalbum.

Megjegyzés

Az albumok automatikusan létrejönnek, év + hónap szerint elnevezve. Egy adott hónap helyi képei és videói a megfelelő albumban kerülnek tárolásra. Például a 2022 augusztusában készült képek és videók a 202208 nevű albumba kerülnek.

4. Nyomja meg a  gombot a belépéshez az albumba, és nyomja meg a  vagy a  gombot a fájlok megtekintéséhez.
5. (Opcionális) nyomja meg a  gombot a videó lejátszásához a készüléken, majd nyomja meg a  gombot újra a szüneteltetéséhez.







Következő lépések

A fájlok exportálásához tanulmányozza a *Fájlok exportálása* fejezetet.

4.4.1 A helyi fájlok törlése

Fájlokat törölhet a készüléken.

Lépések

1. Ha kéretlen képet vagy videót lát, kétszer nyomja meg a  gombot. Felugrik egy párbeszédablak.
2. Nyomja meg a  gombot vagy a  gombot az **OK**, majd nyomja meg a kiválasztásához  gombot a fájl törléséhez.
3. (Opcionális) nyomja meg a  gombot vagy a  gombot a **TÖRLÉS**, majd nyomja meg a kiválasztásához  gombot a működés elvetéséhez.

4.5 Fájlok exportálása

Ezzel a funkcióval exportálhatók a rögzített képek és videók.

A kezdés előtt

- Kapcsolja ki hotspot funkciót.
- Miután csatlakoztatta a számítógéphez, kapcsolja be a készüléket, és használat előtt hagyja bekapcsolva 10 - 15 másodpercig.

- Mielőtt az eszközt a számítógéphez csatlakoztatja, vegye ki belőle az elemet, különben az eszköz megsérülhet.

Lépések

1. Csatlakoztassa a készüléket a számítógéphez egy kábelrel.

Megjegyzés

Figyeljen arra, hogy a kábel csatlakoztatása közben a készülék legyen bekapcsolva.

2. Nyissa meg a fájlkezelőt a számítógépen és válassza ki a készülék meghajtóját. A **DCIM** mappában keresse meg az exportálandó, a rögzítési év és hónap alapján elnevezett mappát. Például, egy 2021 júniusában rögzített videót vagy képet a **DCIM → 202106** mappában talál meg.
3. Válassza ki, majd másolja át a kívánt fájlokat a számítógépre.
4. Válassza le a készüléket a számítógépről.

Megjegyzés

- Ha a számítógéphez van csatlakoztatva, a készülék megjeleníti a képeket. A rögzítési, képernyőkép-készítési és hotspot funkciók azonban nem működnek.
 - A számítógéphez történő első csatlakoztatáskor az illesztőprogram automatikusan telepítődik.
-

5. fejezet Kapcsolat a kliens szoftverrel

Ha a készüléket hotspoton keresztül a HIKMICRO Sight alkalmazáshoz csatlakoztatja, mobiltelefonról is készíthet képet, rögzíthet videót, illetve beállíthatja a paramétereket is.

Lépések

1. Tartsa lenyomva a **M** gombot a készülékmenü megnyitásához.
2. Válassza a , majd nyomja meg a **M** gombot a hotspot funkció engedélyezéséhez.
3. Kapcsolja be a telefon WLAN funkcióját és csatlakozzon a hotspotra.
 - Hotspot neve: HIK-IPTS-sorozatszám
 - Hotspot jelszó: Sorozatszám
4. A letöltéshez keresse meg a HIKMICRO Sight alkalmazást az App Store-ban (iOS rendszer) vagy a Google Play™-en (Android rendszer), illetve olvassa be a QR-kódot az alkalmazás letöltéséhez és telepítéséhez.



Android rendszer



iOS rendszer

5. Nyissa meg az APP-ot, és csatlakoztassa a telefonját az eszközhöz. A telefonon megjeleníthető a készülék kezelőfelülete.

Megjegyzés











- Ha egymás után többször is hibás jelszót ad meg, a készülék nem fog csatlakozni az alkalmazáshoz. Tanulmányozza a **Készülék visszaállítása** fejezetet a készülék visszaállításához, majd próbáljon újra csatlakozni az alkalmazáshoz.
 - A készüléket aktiválni kell az első használatkor. Aktiválás után jelszót kell módosítani.
-

6. fejezet Rendszerbeállítások

Beállíthatja a készülékéhez a mértékegységet, az időt és a nyelvet.

6.1 Az idő szinkronizálása







Lépések

1. Tartsa lenyomva a  gombot a menü megnyitásához.
2. Válassza a  gombot, majd nyomja le a  gombot az órabeállítási felület megnyitásához.
3. Nyomja le a  gombot a rendszeridő beállításához, majd a  és a  gombokkal válassza ki a szinkronizálni kívánt dátumot és időt.
4. Nyomja le a  gombot a szinkronizálni kívánt óra, perc, másodperc, év, hónap vagy nap kiválasztásához, majd nyomja le újra a  és a  gombokat a számok módosításához.
5. Tartsa lenyomva a  gombot a beállítások elmentéséhez, és kilépéshez.

6.2 Nyelvi beállítások

Ez a funkció a készülék nyelvének beállítására szolgál.

Lépések



1. Tartsa lenyomva a  gombot a menü megnyitásához.
2. Válassza a  gombot, majd nyomja meg a  gombot a nyelvbeállítási felület megnyitásához.
3. Válassza ki a kívánt nyelvet a  vagy a  gomb lenyomásával, majd nyomja meg a  gombot a megerősítéshez.

7. fejezet Karbantartás

Ez a fejezet többek között a készülékadatok ellenőrzését, a készülék frissítését, az alapértelmezett beállítások visszaállítását mutatja be.

7.1 Készülékadatok megtekintése

Lépések

1. Tartsa lenyomva a  gombot a készülékmenü megnyitásához.
2. Válassza az  ikont, majd nyomja meg a  gombot. Megjelennek a készülékadatok, mint például a verziószám és sorozatszám.

7.2 Készülékfrissítés

A kezdés előtt

- Kérjük, előbb szerezze be a frissítési csomagot.
- Figyeljen arra, hogy a hotspot legyen kikapcsolva.
- Mielőtt az eszközt a számítógéphez csatlakoztatja, vegye ki az elemeket.
- Miután csatlakoztatta a számítógéphez, kapcsolja be a készüléket, és használat előtt hagyja bekapcsolva 10 - 15 másodpercig.

Lépések

1. Csatlakoztassa a készüléket a számítógéphez kábellel, majd kapcsolja be.
2. Nyissa meg az észlelt meghajtót, másolja ki a frissítési fájlt, és illessze be az eszköz gyökérmkönyvtárába.
3. Tartsa lenyomva a  gombot a készülék újraindításához. A készülék automatikusan telepíti a frissítést. A frissítési folyamat megjelenik a fő felületen.

Megjegyzés



A frissítés közben figyeljen arra, hogy a készülék legyen a számítógéphez csatlakoztatva. Ellenkező esetben a belső vezérlőprogram telepítése megszakadhat, károsodhat a belső vezérlőprogram, stb.

4. Egyenként frissítsen minden egyes belső vezérlőprogramot a fenti lépések ismétlésével.

7.3 A készülék visszaállítása

Lépések

1. Tartsa lenyomva a  gombot a készülékmenü megnyitásához.

2. Válassza a  ikont, majd nyomja meg a  gombot a készülék alapértelmezett beállításainak visszaállításához, a rendszerüzenetnek megfelelően.

8. fejezet Gyakori kérdések

8.1 Miért van kikapcsolva a monitor?

Ellenőrizze a készülék akkumulátorának töltöttségi szintjét. Csatlakoztassa a készüléket az áramforráshoz, és kapcsolja be a monitor ellenőrzéséhez.

8.2 Nem tiszta a kép, hogyan állítsam be?

Forgassa el a fókuszyűrűt, amíg éles lesz a kép. Lásd a következő fejezetet: 3.1.

8.3 Sikertelen rögzítés vagy felvétel. Mi lehet az oka?

Ellenőrizze a következőket.

- A készülék csatlakoztatva van a számítógéphez? A rögzítés kikapcsolt állapotra van állítva?
- Megtelt a tárhely?
- Alacsony az akkumulátor töltöttségi szintje?

8.4 Miért nem ismeri fel a számítógép a készüléket?

Ellenőrizze a következőket.

- A készülék a mellékelt USB-kábellel van csatlakoztatva a számítógéphez?
- Amennyiben másik USB-kábelt használ, arra figyeljen, hogy ne legyen 1 méternél hosszabb.

9. fejezet Melléklet

9.1 A készülék vezérlő parancsai

Olvassa be az alábbi QR-kódot a készülék általános sorosport-parancsainak lekérdezéséhez. Kérjük, vegye figyelembe, hogy a parancslista a HIKMICRO hőkamerák leggyakrabban használt sorosport-parancsait tartalmazza.



9.2 A készülék kommunikációs mátrixa

Olvassa be az alábbi QR-kódot az eszköz kommunikációs mátrixának lekérdezéséhez. Kérjük, vegye figyelembe, hogy a mátrix a HIKMICRO hőkamerák valamennyi kommunikációs portját tartalmazza.





HIKMICRO

See the World in a New Way



Facebook: HIKMICRO Outdoor Instagram: hikmicro_outdoor

YouTube: HIKMICRO Outdoor

LinkedIn: HIKMICRO