



# Fotrappola M15

Manuale dell'utente



Contatti

## Sommario

<b>Capitolo 1 Panoramica</b> .....	<b>1</b>
<b>1.1 Descrizione del dispositivo</b> .....	<b>1</b>
<b>1.2 Funzione principale</b> .....	<b>1</b>
<b>1.3 Aspetto</b> .....	<b>2</b>
<b>1.3.1 Componente</b> .....	<b>2</b>
<b>1.3.2 Indicatore</b> .....	<b>4</b>
<b>Capitolo 2 Preparazione</b> .....	<b>6</b>
<b>2.1 Installazione della batteria</b> .....	<b>6</b>
<b>2.1.1 Istruzioni relative alla batteria</b> .....	<b>6</b>
<b>2.1.2 Installazione della batteria</b> .....	<b>6</b>
<b>2.2 Installare la scheda SD</b> .....	<b>6</b>
<b>2.3 Reinstallare la scheda SIM (opzionale)</b> .....	<b>7</b>
<b>2.4 Installazione antenna</b> .....	<b>8</b>
<b>2.5 Installa HIKMICRO Sight</b> .....	<b>9</b>
<b>2.6 Aggiungi dispositivo</b> .....	<b>9</b>
<b>2.7 Aggiornamento firmware</b> .....	<b>10</b>
<b>2.8 Montaggio del dispositivo</b> .....	<b>10</b>
<b>2.8.1 Installare il dispositivo con la cinghia</b> .....	<b>10</b>
<b>2.8.2 Installare il dispositivo su un treppiede (opzionale)</b> .....	<b>11</b>
<b>Capitolo 3 Impostazioni dispositivo</b> .....	<b>12</b>
<b>3.1 Telecomando</b> .....	<b>12</b>
<b>3.2 Modalità di impostazione della telecamera</b> .....	<b>12</b>
<b>3.3 Periodo di funzionamento</b> .....	<b>13</b>
<b>3.4 Acquisizione temporizzata</b> .....	<b>13</b>
<b>3.5 Impostazioni dell'acquisizione</b> .....	<b>14</b>
<b>3.5.1 Scatti continui</b> .....	<b>14</b>
<b>3.5.2 Scatto ritardato</b> .....	<b>14</b>
<b>3.6 Sensibilità PIR</b> .....	<b>15</b>
<b>3.7 Uscita flash</b> .....	<b>15</b>
<b>3.8 Foto massima caricabili al giorno</b> .....	<b>15</b>
<b>3.9 Modifica nome dispositivo</b> .....	<b>16</b>

<b>Capitolo 4 Impostazioni di sistema .....</b>	<b>17</b>
<b>4.1 Servizio GPS.....</b>	<b>17</b>
<b>4.2 Impostazione del formato della data .....</b>	<b>17</b>
<b>4.3 Ciclo di sovrascrittura della scheda SD .....</b>	<b>17</b>
<b>4.4 Visualizzazione delle informazioni del dispositivo .....</b>	<b>17</b>
<b>4.5 Ripristino del dispositivo.....</b>	<b>18</b>
<b>4.6 Elimina dispositivo.....</b>	<b>18</b>
<b>Capitolo 5 Gestione dei file.....</b>	<b>19</b>
<b>5.1 Visualizzare i file.....</b>	<b>19</b>
<b>5.2 Modificare i file .....</b>	<b>19</b>
<b>5.3 Filtrare i file .....</b>	<b>20</b>
<b>5.4 Esportazione dei file .....</b>	<b>21</b>
<b>Istruzioni per la sicurezza .....</b>	<b>22</b>
<b>Informazioni legali .....</b>	<b>24</b>
<b>Informazioni sulle norme.....</b>	<b>26</b>

# Capitolo 1 Panoramica

## 1.1 Descrizione del dispositivo

HIKMICRO M15 è una fototrappola 4G potente e robusta. Il sensore di movimento a infrarossi passivi (PIR) ultrasensibile consente alla fotocamera di attivarsi quando rileva il movimento degli animali. Le immagini e i video vengono acquisiti a colori durante il giorno e in bianco e nero di notte, risultando sempre incredibilmente nitidi. Le foto e i video acquisiti possono essere trasmessi agli smartphone attraverso la rete cellulare 4G da qualsiasi luogo e in ogni momento.

## 1.2 Funzione principale

- Ottima ricezione e trasmissione della rete 4G: L'M15 supporta la rete cellulare 4G e consente di visualizzare le foto acquisite direttamente tramite l'app HIKMICRO Sight.
- Navigazione tra le foto e gestione delle categorie: Sfoglia e gestisci le immagini e i video acquisiti nell'album.
- Funzioni ricche e facili da usare tramite l'app HIKMICRO Sight: M15 supporta la gestione delle impostazioni della telecamera e il controllo dello stato della stessa.
- Telecomando: Imposta l'intervallo di ricezione delle immagini e dei video catturati sull'app o la sincronizzazione delle impostazioni. Consultare la sezione *Telecomando*.

## 1.3 Aspetto

### 1.3.1 Componente





Figura 1-1 Componenti della fototrappola

**Tabella 1-1 Descrizione dei componenti**

N.	Componente	Funzione
1	Sensore PIR	Rileva i movimenti degli animali e attiva l'acquisizione.
2	Obiettivo	Visualizza gli obiettivi.
3	Luce infrarossa	Aiuta a visualizzare chiaramente gli obiettivi in ambienti bui.
4	Sensore di luce	Rileva la luminosità ambientale. <i>* Il dispositivo funziona normalmente in modalità di configurazione quando l'indicatore luminoso è rosso fisso.</i>
5	Microfono	Registra i suoni.
6	Formattazione della scheda SD	Tenere premuto per formattare la scheda SD.
7	Interruttore di Alimentazione/Configurazione	<ul style="list-style-type: none"> <li>● Alimentazione: accende/spegne il dispositivo.</li> <li>● Configurazione: Seleziona questo stato per avviare la configurazione dell'applicazione.</li> </ul>
8	Indicatori	<ul style="list-style-type: none"> <li>● Verde: funzionamento regolare.</li> <li>● Giallo/Rosso: si è verificato un errore.</li> </ul> <p><i>* Per i dettagli, consultare la sezione <b>Indicatore</b>.</i></p> <hr/> <p> <b>Nota</b></p> <p>Pokud v režimu nastavování nepoužijete zařízení déle než 3 minuty, zařízení automaticky přejde do provozního režimu.</p> <hr/>
9	Slot per scheda SD	Sede di installazione della scheda SD.
10	Tasto di sincronizzazione	Premere per sincronizzare le impostazioni sull'app e attivare l'acquisizione manuale in modalità di configurazione.
11	Pulsante di rilascio	Aprire il vano batterie.
12	Reimpostazione	Ripristina le impostazioni predefinite.
13	Interfaccia di alimentazione	Consente di collegare il dispositivo a una fonte di alimentazione esterna (12 V CC).
14	Interfaccia tipo C	Consente di trasmettere i dati tramite un cavo USB-C.
15	Supporto per treppiede	Consente di montare il dispositivo su un treppiede da 1/4".

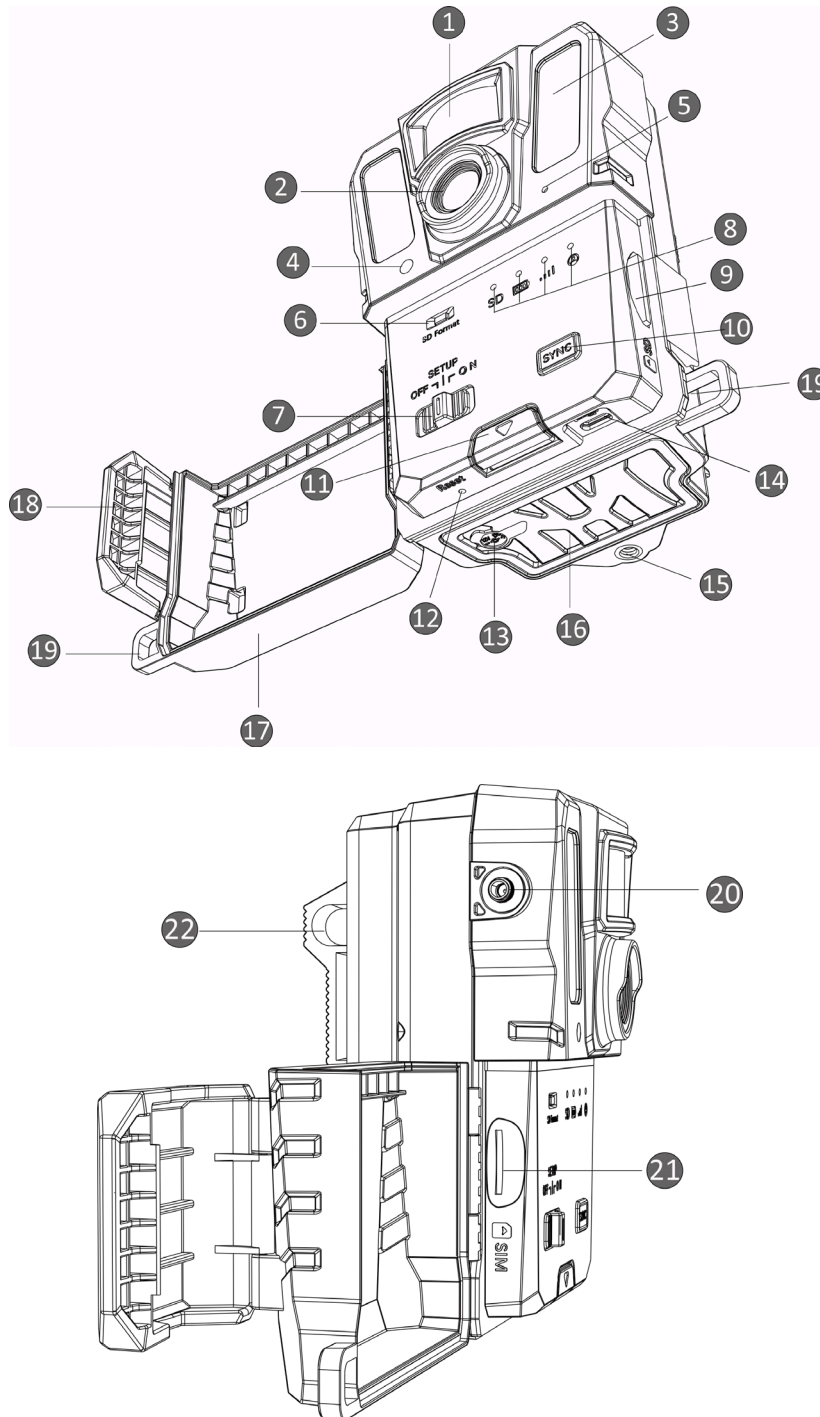
16	Vano batterie	Alloggiamento per le batterie.
17	Coperchio protettivo	Protegge i pulsanti e i componenti.
18	Chiusura del coperchio	Chiude il coperchio protettivo.
19	Foro di blocco	Consente di bloccare il coperchio con un cinturino.
20	Interfaccia dell'antenna	Consente di collegare l'antenna.
21	Slot della scheda SIM	Sede di installazione della scheda SIM.
22	Punti di fissaggio della cinghia	Il foro in cui far passare la cinghia.



 **Nota**

Pokud v režimu nastavování nepoužijete zařízení déle než 3 minuty, zařízení automaticky přejde do provozního režimu.

### 1.3.2 Indicatore

La descrizione dell'indicatore del dispositivo è riportata di seguito.

**Tabella 1-2 Descrizione degli indicatori**

Icona	Descrizione	Stato
	Indicatore Scheda SD	<b>Verde fisso:</b> La scheda SD è in buono stato. <b>Verde lampeggiante:</b> In modalità di debug o di aggiornamento del firmware. <b>Giallo:</b> Eccezione scheda SD. <b>Rosso:</b> Scheda SD assente. <b>Spento:</b> Formato della scheda SD.
	Indicatore di batteria	<b>Verde:</b> Il livello della batteria è superiore all'80%. <b>Giallo:</b> Il livello della batteria è compreso tra il 20% e l'80%. <b>Rosso:</b> Il livello della batteria è inferiore al 20%. <b>Rosso lampeggiante:</b> Il dispositivo si spegne dopo 5 secondi.
	Indicatore di segnale	<b>Verde fisso:</b> Segnale ottimale. <b>Giallo:</b> Segnale accettabile. <b>Rosso:</b> Segnale insufficiente. <b>Rosso lampeggiante:</b> Scheda SIM assente/Scheda Mega SIM assente/anomalia della comunicazione.

	Indicatore dell'account utente	<p><b>Verde lampeggiante:</b> Connessione al server.</p> <p><b>Verde fisso:</b> L'account utente è collegato e connesso con successo alla comunicazione con il server.</p> <p><b>Rosso lampeggiante:</b> Account utente collegato, ma la comunicazione con il server non è riuscita.</p> <p><b>Rosso fisso:</b> Account utente non collegato.</p>
---	--------------------------------	---

---

### **Nota**

Se tutti gli indicatori diventano prima verdi e poi si spengono, significa che il dispositivo sta eseguendo il reset.

---



## Capitolo 2 Preparazione

### 2.1 Installazione della batteria

#### 2.1.1 Istruzioni relative alla batteria

- Assicurarsi che le batterie funzionino normalmente nell'intervallo di temperatura da -20 °C a 55 °C (da -4 °F a 131 °F).
- Rimuovere le batterie se si prevede di non utilizzare il dispositivo per lungo tempo.
- Il dispositivo è compatibile con batterie AA ricaricabili e a secco. La tensione delle batterie deve essere compresa tra 1,5 e 2 V.
- La durata delle batterie dipende dalle impostazioni delle diverse funzioni.

#### 2.1.2 Installazione della batteria



Figura 2-1 Installazione delle batterie

#### Procedura

1. Premere il pulsante di sblocco del vano batterie.
2. Estrarre il vano batterie.
3. Installare sei o dodici batterie AA, rispettando le polarità positive e negative.
4. Reinscrivere il vano batterie premendolo fino a farlo scattare nella posizione di blocco.

### 2.2 Installare la scheda SD

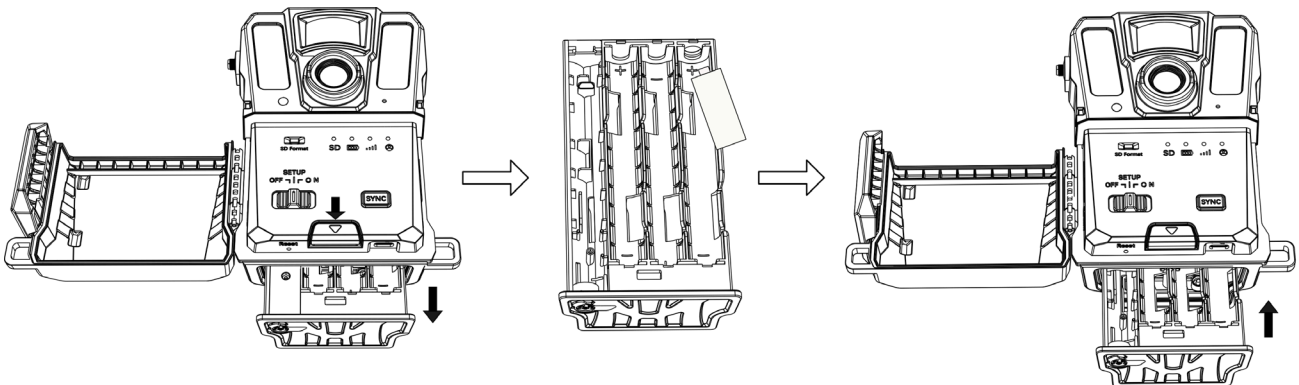
---

#### Nota

- Prestare particolare attenzione alla direzione di installazione per evitare che la scheda SD possa incastrarsi all'interno dello slot.

- La capacità della scheda SD non deve superare i 64 GB, altrimenti il dispositivo non rileverà con precisione lo stato della scheda SD.
  - Le dimensioni della scheda SD devono essere 32 mm x 24 mm.
- 

### Procedura

1. Accertarsi di installare la scheda SD rispettando la direzione corretta (come mostrato nella figura).
2. Inserire la scheda SD premendola fino a farla scattare nella posizione di blocco.



Figura 2-2 Installare la scheda SD

## 2.3 Reinstallare la scheda SIM (opzionale)

---

### Nota

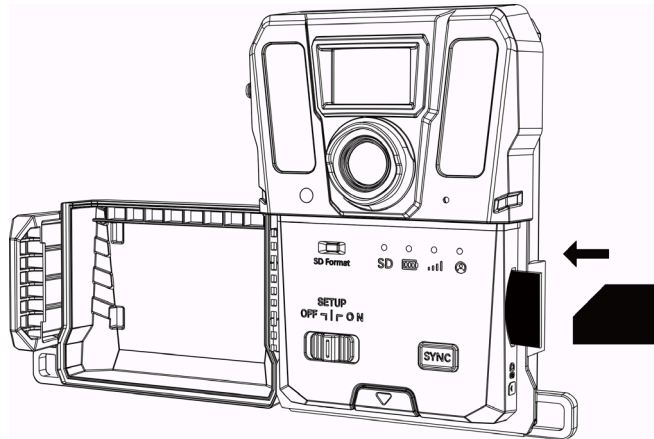
- La scheda SIM è preinstallata nel dispositivo. NON reinstallarla se non è strettamente necessario.
  - Prestare particolare attenzione alla direzione di installazione per evitare che la scheda SIM possa incastrarsi all'interno dello slot.
- 

### Procedura

1. Spingere la scheda SIM verso l'interno e rilasciarla dopo aver sentito un clic. Rimuovere la scheda SIM quando esce fuori.
2. Accertarsi di installare la scheda SIM rispettando la direzione corretta (come mostrato nella figura).
3. Inserire la scheda SIM finché non scatta nella posizione di blocco.



Figura 2-3 Installazione SIM Card

## 2.4 Installazione antenna

Installa l'antenna per amplificare il segnale in ambienti esterni, come le foreste.

### Procedura

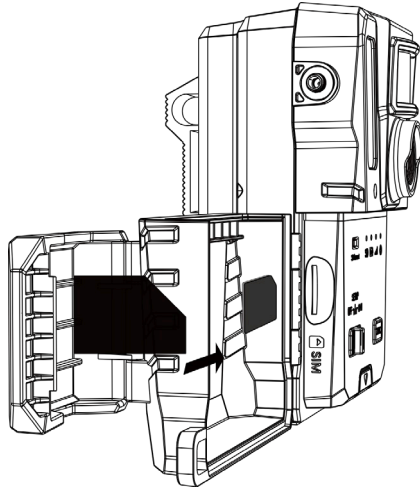
1. Allineare il foro filettato sull'antenna al relativo attacco sul dispositivo.
2. Ruotare l'antenna in senso orario per fissarla al dispositivo.



Figura 2-4 Installazione antenna

## 2.5 Installa HIKMICRO Sight

Cerca l'app HIKMICRO Sight nell'App Store (per iOS) o in Google Play™ (per Android) e scaricala, oppure scansiona il codice QR per scaricare e installare l'app.

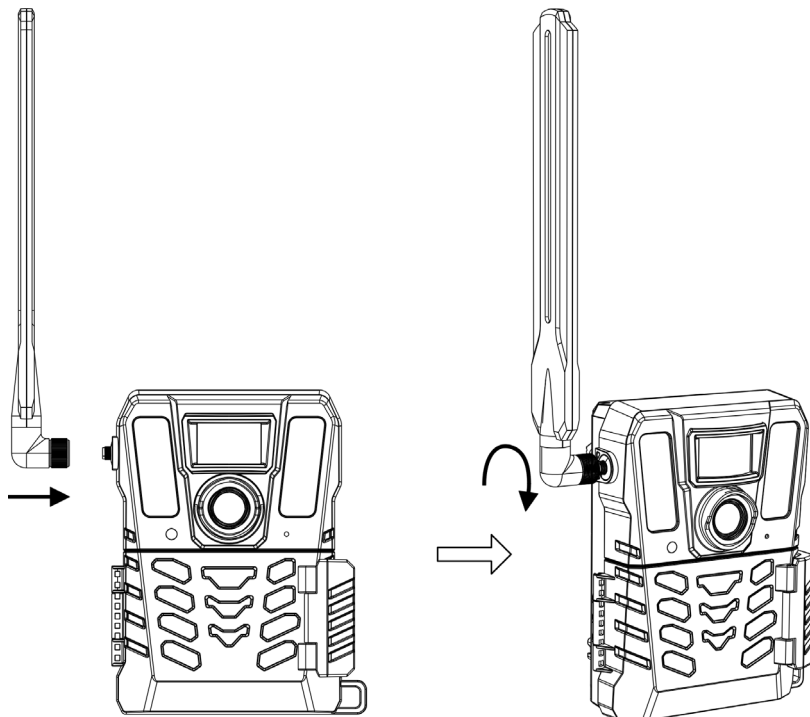

Per Android



Per iOS

## 2.6 Aggiungi dispositivo

### Prima di iniziare

- Registra un account utente e accedi seguendo le istruzioni.
- Controlla gli indicatori e cambia lo stato del dispositivo in **Impostazioni** prima di aggiungere il dispositivo.

### Procedura

1. Tocca  nell'angolo superiore destro e seleziona la fototrappola.
2. Cerca il Codice QR sulla fototrappola.



Figura 2-5 Individuare il codice QR

3. Toccare **Scansione codice QR** per scansionare il codice QR e aggiungere il dispositivo. Quando l'indicatore dell'account utente rimane illuminato in verde, sul dispositivo, iniziare a configurare i parametri nell'app.

---

### Nota

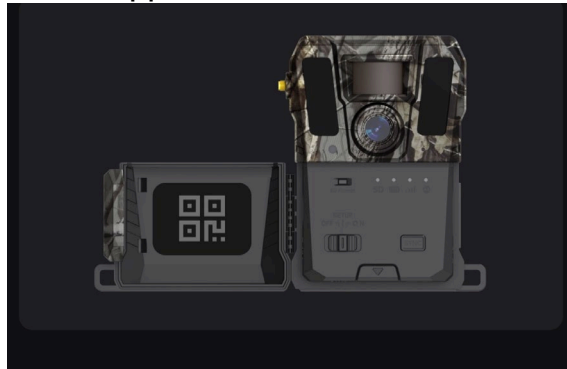
Ogni dispositivo può essere collegato a un solo account utente. Se si desidera assegnarlo nuovamente a un altro account utente, contattare l'assistenza tecnica.

---

## 2.7 Aggiornamento firmware

La fototrappola supporta la ricerca del firmware più recente e lo aggiorna tramite l'app HIKMICRO SIGHT.

Prima dell'aggiornamento, accertarsi che la carica della batteria della fotocamera sia superiore al 50%.

---

### Nota

- Se la carica della batteria è inferiore al 50%, l'aggiornamento del firmware non viene eseguito.
  - Se l'aggiornamento non riesce, il dispositivo si riavvia e tenta nuovamente l'aggiornamento.
  - Il dispositivo si riavvierà al termine dell'aggiornamento.
- 

## 2.8 Montaggio del dispositivo

È possibile installare il dispositivo su un albero o su un palo utilizzando la cinghia, oppure si può installare su un treppiede.

### 2.8.1 Installare il dispositivo con la cinghia

#### Procedura

1. Far passare la cinghia attraverso gli appositi punti di fissaggio.
2. Fissare la cinghia al tronco di un albero o a un palo.



Figura 2-6 Installare il dispositivo all'aperto

## 2.8.2 Installare il dispositivo su un treppiede (opzionale)

Installa il dispositivo su un treppiede. Regolare la posizione del dispositivo come necessario.

---

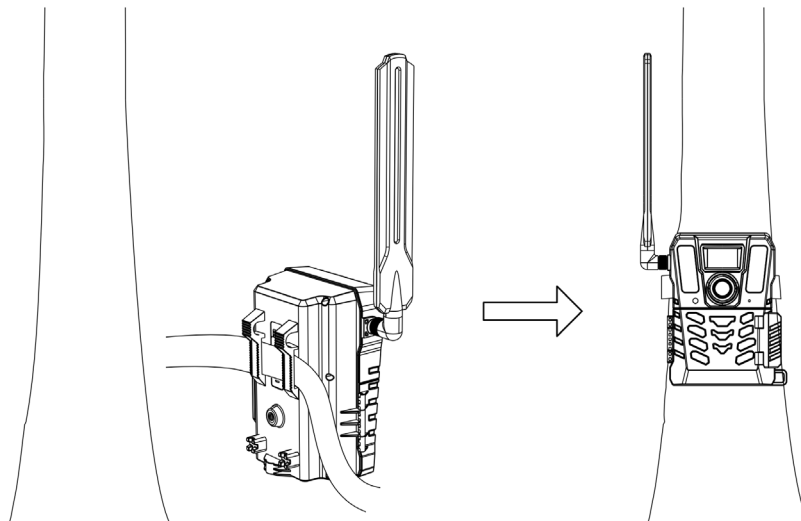
### **Nota**

Il treppiede non è incluso nella confezione. È acquistabile separatamente. La dimensione dell'interfaccia di montaggio del treppiede è di 1/4".

---

## Capitolo 3 Impostazioni dispositivo

È possibile configurare per il dispositivo parametri quali tempo di lavoro, sensibilità PIR, scatto programmato, scatto ritardato, ecc.

### 3.1 Telecomando

Dopo aver configurato i parametri sull'app, è possibile impostare l'intervallo di ricezione delle immagini e dei video catturati sull'app, oppure la sincronizzazione delle impostazioni in tempo reale o dopo un certo periodo.

#### Tempo reale

La configurazione diventa effettiva e l'applicazione riceve i file in tempo reale. **Tempo reale** è impostato per impostazione predefinita.

#### Ritardo

È possibile selezionare Ritardo 0,5 ore, Ritardo 1 ora, Ritardo 2 ore, ecc. La configurazione avrà effetto e l'applicazione riceverà i file dopo il tempo impostato.



#### Nota

In modalità **Impostazioni**, se si desidera acquisire immagini o sincronizzare immediatamente la configurazione con la fototrappola, premere **SYNC**.

---

### 3.2 Modalità di impostazione della telecamera

È possibile impostare la modalità della telecamera su foto, video o foto e video.

#### Foto

Il dispositivo acquisisce le immagini e le invia al server. È possibile impostare la risoluzione di acquisizione in **Risoluzione immagine**.

#### Video

Il dispositivo registra i video e li invia al server. È possibile impostare la risoluzione e la durata dei video in **Risoluzione video**.

#### Foto e Video

Il dispositivo acquisisce prima le immagini e poi registra i video. Al termine della registrazione, il dispositivo invia le immagini e i video al server. È necessario impostare sia **Risoluzione immagine** che **Risoluzione video**.



#### Nota

- È possibile impostare lo scatto continuo per la modalità foto o foto e video. Consultare la sezione **Scatti continui**.

- I video e le immagini che ricevi su HIKMICRO Sight sono miniature.
- 

### 3.3 Periodo di funzionamento

È possibile impostare due periodi di funzionamento in tempo reale per l'attivazione temporizzata e tramite PIR.

#### Procedura

1. Tocca **Orario di lavoro 1** per accedere all'interfaccia di impostazione.
2. Tocca  per abilitare questa funzione.
3. Imposta **Ora di inizio** e **Ora di fine**, quindi tocca **Conferma**.



Figura 3-1 Regolazione del periodo di funzionamento

4. Ripeti i passi precedenti per impostare l'altro orario di lavoro, **Orario di lavoro 2**.

#### Risultati

Il dispositivo attiverà il PIR e lo scatto programmato durante l'orario impostato, ad esempio dalle 18:41 alle 20:07.

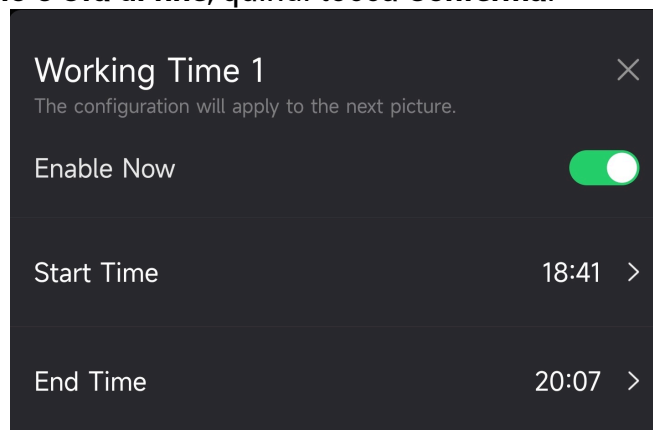
### 3.4 Acquisizione temporizzata

È possibile impostare l'intervallo di acquisizione di immagini o video in modo automatico, indipendentemente dal fatto che il PIR sia attivo o meno.

#### Procedura

1. Tocca **Scatto programmato** per accedere all'interfaccia di impostazione.
2. Tocca  per abilitare questa funzione.
3. Imposta l'ora di acquisizione o di registrazione programmata e tocca **Conferma**.



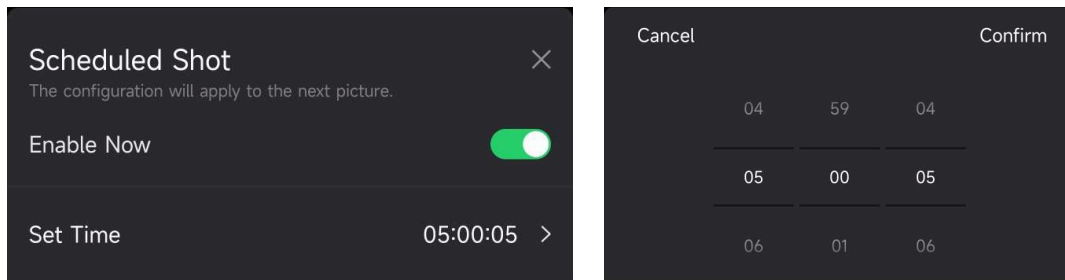

**Figura 3-2 Impostazione dell'acquisizione temporizzata**

## Risultati

Il dispositivo cattura le immagini o registra i video automaticamente all'ora impostata.

## 3.5 Impostazioni dell'acquisizione

Per la fototrappola è possibile configurare diverse modalità di scatto, come lo scatto continuo e lo scatto ritardato.

### 3.5.1 Scatti continui

Il dispositivo acquisisce una, due o tre immagini in modo continuo e invia le prime immagini acquisite al server.

---

#### Nota

Questa funzione non è supportata quando la modalità della fotocamera è impostata su **Video**.

---

### 3.5.2 Scatto ritardato

Lo scatto ritardato consente di impostare l'intervallo di tempo tra ciascun rilevamento prima che la fotocamera registri la foto o il video successivo.

#### Procedura

1. Tocca **Scatto ritardato** per accedere all'interfaccia di impostazione.
2. Tocca  per abilitare questa funzione.
3. Imposta il tempo di ritardo per l'acquisizione o la registrazione, quindi tocca **Conferma**.

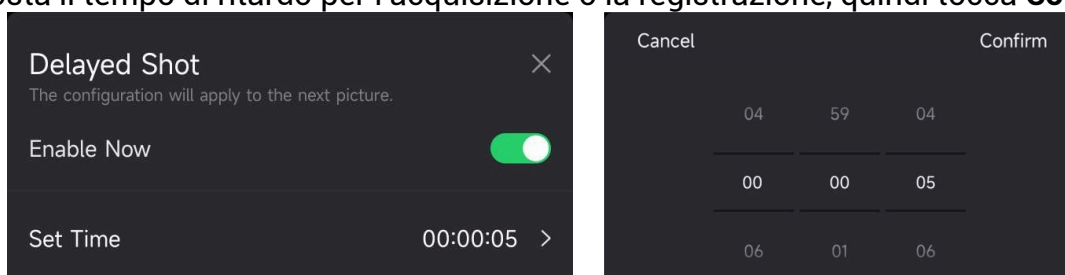

**Figura 3-3 Impostazione dello scatto ritardato**

### Risultati

L'acquisizione e la registrazione video saranno nuovamente attivate dopo un certo periodo. Ad esempio, il dispositivo cattura nuovamente le immagini dopo 5 secondi.

## 3.6 Sensibilità PIR

PIR si riferisce agli infrarossi passivi, in grado di rilevare i movimenti del bersaglio. La sensibilità PIR consente di impostare la sensibilità di rilevamento del dispositivo. Più alto è il valore, più facilmente il dispositivo è in grado di rilevare i bersagli.

## 3.7 Uscita flash

Regola la potenza della luce a infrarossi.

## 3.8 Foto massima caricabili al giorno

Imposta il numero massimo di immagini che possono essere caricate sull'album cloud al giorno.

### Procedura

1. Tocca **Quantità massima di foto da caricare al giorno** per accedere all'interfaccia di impostazione.
2. Inserisci il numero di immagini (da 1 a 99) da caricare al giorno.
3. Tocca **Conferma**.



Figura 3-4 Impostare il numero massimo di foto da caricare al giorno

### Cosa fare dopo

Per informazioni su come visualizzare i file caricati, consultare la sezione *Visualizzare i file*.

## 3.9 Modifica nome dispositivo

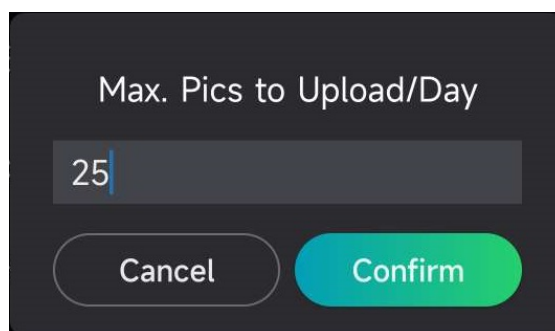
È possibile modificare il nome del dispositivo.

### Procedura

1. Tocca **Dettagli dispositivo** per accedere all'interfaccia di impostazione.
2. Tocca **Nome telecamera**.
3. Immetti un nuovo nome per la tua fotocamera, quindi tocca **Conferma**.





Figura 3-5 Modifica nome dispositivo

## Capitolo 4 Impostazioni di sistema

### 4.1 Servizio GPS

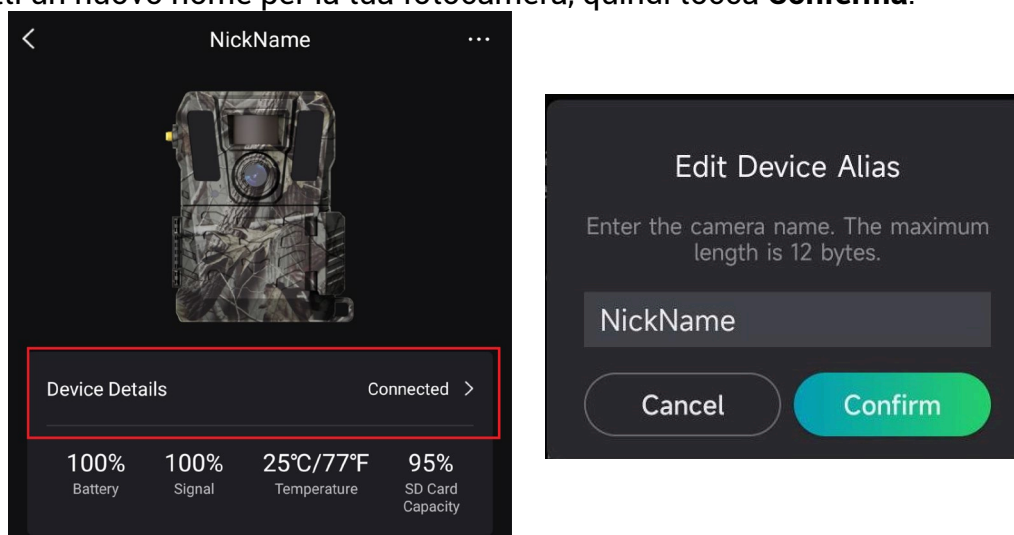
È possibile attivare il **Servizio GPS** per ottenere la posizione del dispositivo in tempo reale. Se si disattiva il servizio GPS, le coordinate di posizione per immagini/video e la posizione del dispositivo in tempo reale non saranno disponibili.

Ingrandisci la mappa toccando  e rimpicciolisci la mappa toccando .

### 4.2 Impostazione del formato della data

Accedi a **Impostazioni del dispositivo** e tocca **Formato della data**. Sono selezionabili MM-GG-AA e GG-MM-AA.

### 4.3 Ciclo di sovrascrittura della scheda SD

Il ciclo di sovrascrittura SD aiuta a gestire la capacità della scheda SD. Tocca  per abilitare questa funzione.

#### Acceso

I primi file memorizzati nella scheda SD verranno eliminati automaticamente quando la capacità della scheda SD sarà piena.

#### Spento

Il dispositivo si spegne se la memoria della scheda SD è esaurita.

### 4.4 Visualizzazione delle informazioni del dispositivo

Tocca **Dettagli dispositivo** per accedere all'interfaccia delle informazioni sul dispositivo; quindi, è possibile visualizzare le informazioni sul dispositivo come la data di rilascio, l'ID SIM, la modalità di controllo a distanza, la capacità della scheda SD, ecc. Alcune informazioni possono essere visualizzate anche nella pagina iniziale.



Figura 4-1 Visualizzazione delle informazioni del dispositivo

## 4.5 Ripristino del dispositivo

Accedi a **Impostazioni del dispositivo** e tocca **Ripristina impostazioni predefinite** in fondo alla pagina. Seleziona un formato della data desiderato.

È inoltre possibile premere il pulsante di reset sul dispositivo con un perno di espulsione per resettare il dispositivo. Consultare la sezione Pulsante di ripristino in *Aspetto*.

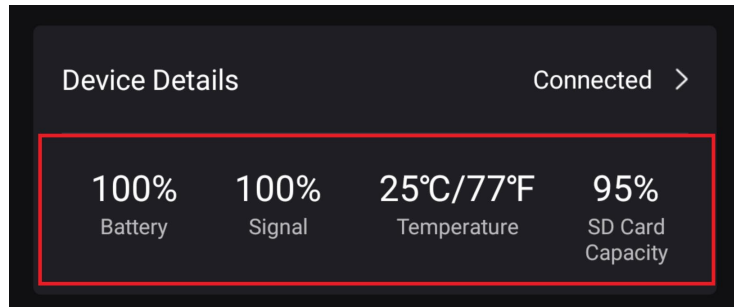
## 4.6 Elimina dispositivo

### Procedura

1. Tocca **⋮** nell'angolo superiore sinistro dell'interfaccia.
2. Tocca **Elimina dispositivo**.
3. Tocca **Conferma** per eliminare il dispositivo, oppure tocca **Annulla** per annullare l'operazione.



Figura 4-2 Elimina dispositivo

---

### Nota

Tutti i dati presenti sul dispositivo (immagini, video, piano di acquisto, ecc.) verranno eliminati simultaneamente.

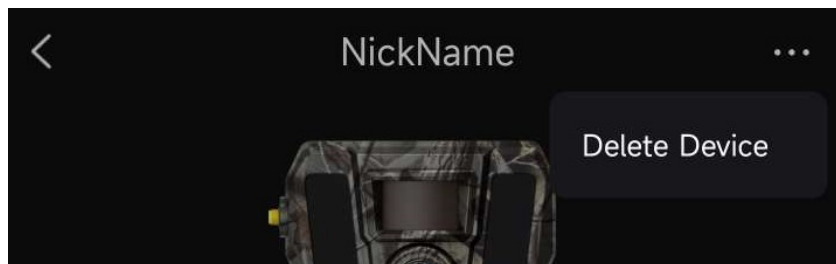
---

## Capitolo 5 Gestione dei file

### 5.1 Visualizzare i file

È possibile visualizzare sul telefono le immagini acquisite e i video registrati nell'album sul cloud.

Toccare **Album sul cloud** nella pagina iniziale per accedere all'album sul cloud. Oppure tocca **Media** in fondo alla pagina iniziale per accedere all'album cloud.











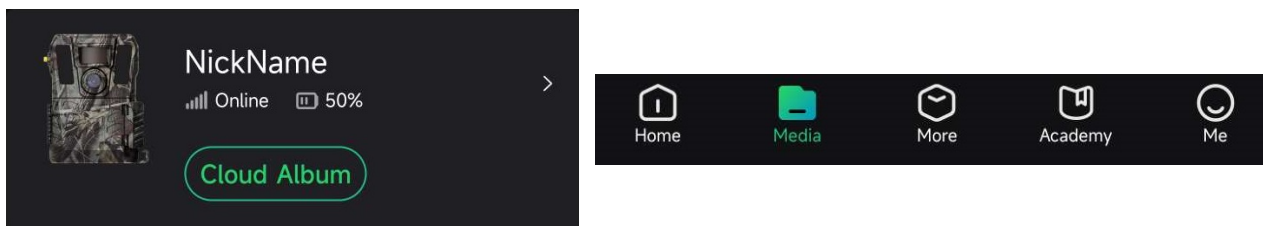



Figura 5-1 Accedere all'album sul cloud

### 5.2 Modificare i file

Le immagini catturate e i video registrati vengono salvati nell'album cloud. È possibile visualizzare le informazioni dei file, allegare tag ai file, scaricare i file negli album locali, eliminare i file, ecc.

Attività	Funzionamento
Visualizza le informazioni dei file	<ol style="list-style-type: none"> <li>1. Tocca per aprire un file.</li> <li>2. Tocca  per visualizzare le informazioni dei file, come la dimensione del file, l'ora di ricezione e il tag.</li> </ol> <hr/> <p> <b>Nota</b> È possibile modificare il tag del file qui.</p> <hr/>
Allega tag	<ol style="list-style-type: none"> <li>1. Tocca per aprire un file.</li> <li>2. Tocca  per accedere all'interfaccia tag.</li> <li>3. Seleziona i tag per il file. Si possono attaccare al massimo cinque tag.</li> </ol> <hr/> <p> <b>Nota</b> È possibile personalizzare i tag per i propri file.</p> <hr/>

Attività	Funzionamento
Scarica file	<ol style="list-style-type: none"><li>1. Tocca , quindi tocca per selezionare uno o più file da scaricare.</li><li>2. Toccare . V rozhraní se zobrazí rámeček s dotazem.</li><li>3. Toccare <b>OK</b> per scaricare i file selezionati.</li></ol> È anche possibile aprire un file e toccare  per scaricare un singolo file.
Immagini HD	Tocca  per acquistare un piano di immagini HD.
Elimina file	<ol style="list-style-type: none"><li>1. Tocca  e tocca per selezionare uno o più file da eliminare.</li><li>2. Toccare . V rozhraní se zobrazí rámeček s dotazem.</li><li>3. Toccare <b>OK</b> per eliminare i file selezionati.</li></ol> È anche possibile aprire un file e toccare  per eliminare un singolo file.

---

### Nota

Tocca , quindi tocca **Seleziona tutto** per selezionare tutti i file e tocca **Deseleziona tutto** per annullare la selezione.

---

## 5.3 Filtrare i file

Se si allegano i tag per i file, si possono archiviare i file impostando i parametri per trovare rapidamente quelli desiderati.

### Procedura

1. Nell'album cloud, tocca .
2. Imposta il periodo di tempo per le immagini e i video di destinazione.
3. Seleziona i tag allegati alle immagini e ai video di destinazione.
4. Tocca **OK**. I file che soddisfano le condizioni del filtro verranno visualizzati nell'album cloud.

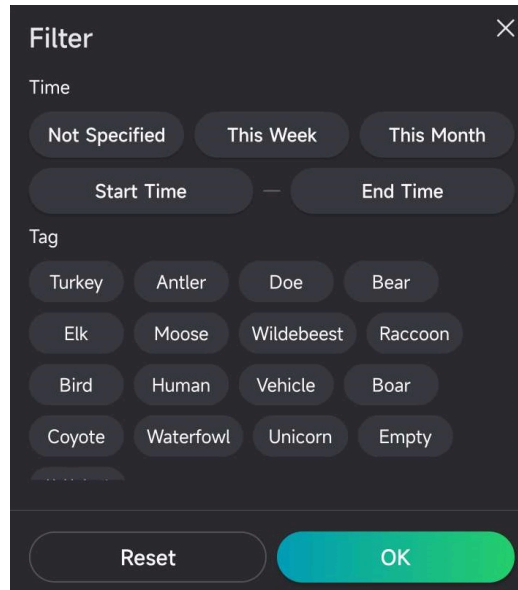

**Figura 5-2 Filtrare i file**

## 5.4 Esportazione dei file

È possibile esportare video e immagini HD sul PC tramite il cavo tipo-C o scaricare le miniature delle immagini negli album locali del telefono tramite HIKMICRO Sight.

### Procedura

1. Collegare il dispositivo e il PC con un cavo tipo-C.
2. Sul computer, selezionare il disco del dispositivo. Accedi alla cartella **DCIM** e trova le immagini e i video acquisiti.
3. Selezionare i file e copiarli sul PC.
4. Scollegare il dispositivo dal PC.

---

### Nota

- Quando si collega il dispositivo al PC per la prima volta, viene automaticamente installato il programma di gestione.
  - Per scaricare le immagini di anteprima tramite HIKMICRO Sight, consultare il manuale utente dell'app per informazioni dettagliate.
-



## Istruzioni per la sicurezza



Le presenti istruzioni hanno lo scopo di garantire che il prodotto venga utilizzato in modo corretto, evitando situazioni di pericolo o danni materiali.

### Leggi e regolamenti

- Il prodotto deve essere utilizzato rispettando rigorosamente le norme locali in materia di sicurezza elettrica.

### Significato dei simboli

I simboli contenuti nel presente documento sono definiti come indicato di seguito.

Simbolo	Descrizione
 <b>Pericolo</b>	Indica situazioni potenzialmente pericolose che, se non evitate, causano o potrebbero causare lesioni gravi o mortali.
 <b>Attenzione</b>	Indica una potenziale situazione di pericolo che, se non evitata, potrebbe provocare danni all'apparecchiatura, perdite di dati, riduzione delle prestazioni o risultati imprevisti.
 <b>Nota</b>	Fornisce informazioni aggiuntive per evidenziare o integrare punti importanti del testo principale.

### Trasporto

- Per trasportare il dispositivo, riporlo nella confezione originale o in una analoga.
- Dopo aver disimballato il prodotto, conservare tutto il materiale di imballaggio per riutilizzarlo in futuro. In caso di guasti, sarà necessario inviare il dispositivo al produttore nell'imballaggio originale. Il trasporto senza l'imballaggio originale può causare danni al dispositivo; in tal caso il produttore declina ogni responsabilità.
- NON lasciar cadere il prodotto e non sottoporlo a impatti. Tenere il dispositivo lontano dalle interferenze magnetiche.

### Alimentazione

- La tensione di ingresso per il dispositivo deve soddisfare il requisito di fonte di alimentazione limitata (12 VCC, 2 A) secondo lo standard IEC61010-1 o IEC62368. Per informazioni dettagliate, fare riferimento alle specifiche tecniche e al prodotto attuale.
- La fonte di alimentazione deve soddisfare i requisiti previsti per le fonti di alimentazione limitate o PS2 in conformità alle norme IEC 60950-1 o IEC 62368-1.
- Per dispositivi senza alimentatore in dotazione, usare alimentatori forniti da un produttore qualificato. Fare riferimento alle specifiche del prodotto per i requisiti di alimentazione dettagliati.
- Verificare che la spina sia correttamente inserita nella presa di corrente.
- NON collegare più dispositivi allo stesso alimentatore per evitare rischi di surriscaldamento o di incendio da sovraccarico.

### **Manutenzione**

- Se il prodotto non funziona correttamente, rivolgersi al rivenditore o al centro di assistenza più vicino. Decliniamo qualsiasi responsabilità in relazione a problemi causati da interventi di riparazione o manutenzione non autorizzati.
- Se necessario, pulire delicatamente il dispositivo con un panno pulito imbevuto di una piccola quantità di alcool etilico.
- Se il dispositivo viene utilizzato in un modo non approvato dal produttore la garanzia potrebbe essere annullata.
- Si consiglia di riavviare il dispositivo ogni 2 ore durante l'utilizzo per garantirne le migliori prestazioni.

### **Ambiente di utilizzo**

- Verificare che l'ambiente di utilizzo sia conforme ai requisiti del dispositivo. La temperatura operativa deve essere compresa tra -20 °C e 55 °C; l'umidità relativa deve essere compresa tra il 5% e il 90%.
- Collocare il dispositivo in un ambiente asciutto e ben ventilato.
- NON esporre il dispositivo a radiazioni elettromagnetiche intense o ad ambienti polverosi.
- NON orientare l'obiettivo verso il sole o altre luci intense.
- Quando si utilizzano apparecchiature laser, non esporre l'obiettivo del dispositivo al raggio laser, che potrebbe bruciarlo.
- Non installare il dispositivo su superfici soggette a vibrazioni o in luoghi soggetti a impatti, altrimenti può subire danni.

### **Emergenza**

- Se il dispositivo emette fumo, odori o rumori, spegnerlo immediatamente e scollegare il cavo di alimentazione, quindi rivolgersi a un centro di assistenza.

### **Indirizzo del produttore**

Stanza 313, unità B, edificio 2, via Danfeng 399, subdistretto Xixing, distretto Binjiang, Hangzhou, Zhejiang, 310052, Cina  
Hangzhou Microimage Software Co., Ltd.

## Informazioni legali

©2023 Hangzhou Microimage Software Co. Tutti i diritti riservati.

### Informazioni sul presente Manuale

Il presente Manuale contiene le istruzioni per l'uso e la gestione del prodotto. Le illustrazioni, i grafici e tutte le altre informazioni che seguono hanno solo scopi illustrativi ed esplicativi. Le informazioni contenute nel Manuale sono soggette a modifiche senza preavviso in seguito ad aggiornamenti del firmware o per altri motivi. Scaricare la versione più recente del presente Manuale dal sito web di HIKMICRO ([www.hikmicrotech.com/](http://www.hikmicrotech.com/)).

Utilizzare il presente Manuale con la supervisione e l'assistenza di personale qualificato nel supporto del prodotto.

### Titolarità dei marchi

 HIKMICRO e gli altri marchi registrati e loghi di HIKMICRO sono di proprietà di HIKMICRO nelle varie giurisdizioni.

Gli altri marchi registrati e loghi menzionati appartengono ai rispettivi proprietari.

### ESCLUSIONE DI RESPONSABILITÀ

NELLA MISURA MASSIMA CONSENTITA DALLA LEGGE VIGENTE, QUESTO MANUALE E IL PRODOTTO DESCRITTO, CON IL SUO HARDWARE, SOFTWARE E FIRMWARE, SONO FORNITI "COSÌ COME SONO" E "CON TUTTI I DIFETTI E GLI ERRORI". HIKMICRO NON RILASCI ALCUNA GARANZIA, NÉ ESPRESSA NÉ IMPLICITA COME, SOLO A TITOLO DI ESEMPIO, GARANZIE DI COMMERCIALIZZABILITÀ, QUALITÀ SODDISFACENTE O IDONEITÀ PER UN USO SPECIFICO. L'UTENTE UTILIZZA IL PRODOTTO A PROPRIO RISCHIO. HIKMICRO DECLINA QUALSIASI RESPONSABILITÀ VERSO L'UTENTE IN RELAZIONE A DANNI SPECIALI, CONSEQUENZIALI E INCIDENTALI, COMPRESI, TRA GLI ALTRI, I DANNI DERIVANTI DA MANCATO PROFITTO, INTERRUZIONE DELL'ATTIVITÀ O PERDITA DI DATI, DANNEGGIAMENTO DI SISTEMI O PERDITA DI DOCUMENTAZIONE, DERIVANTI DA INADEMPIENZA CONTRATTUALE, ILLECITO (COMPRESA LA NEGLIGENZA), RESPONSABILITÀ PER DANNI AI PRODOTTI O ALTRIMENTI IN RELAZIONE ALL'USO DEL PRODOTTO, ANCHE QUALORA HIKMICRO SIA STATA INFORMATA DELLA POSSIBILITÀ DI TALI DANNI O PERDITE.

L'UTENTE RICONOSCE CHE LA NATURA DI INTERNET PREVEDE RISCHI DI SICUREZZA INTRINSECI E CHE HIKMICRO DECLINA QUALSIASI RESPONSABILITÀ IN RELAZIONE A FUNZIONAMENTI ANOMALI, VIOLAZIONE DELLA RISERVATEZZA O ALTRI DANNI RISULTANTI DA ATTACCHI INFORMATICI, INFEZIONE DA VIRUS O ALTRI RISCHI LEGATI ALLA SICUREZZA SU INTERNET; TUTTAVIA, HIKMICRO FORNIRÀ TEMPESTIVO SUPPORTO TECNICO, SE NECESSARIO.

L'UTENTE ACCETTA DI UTILIZZARE IL PRODOTTO IN CONFORMITÀ A TUTTE LE LEGGI VIGENTI E DI ESSERE IL SOLO RESPONSABILE DI TALE UTILIZZO CONFORME. IN PARTICOLARE, L'UTENTE È RESPONSABILE DEL FATTO CHE L'UTILIZZO DEL PRODOTTO NON VIOLI DIRITTI DI TERZI COME, SOLO A TITOLO DI ESEMPIO, DIRITTI DI PUBBLICITÀ, DIRITTI DI PROPRIETÀ INTELLETTUALE O DIRITTI RELATIVI ALLA PROTEZIONE DEI DATI E ALTRI DIRITTI RIGUARDANTI LA PRIVACY. NON UTILIZZARE QUESTO PRODOTTO PER CACCIA ILLEGALE, VIOLAZIONE DELLA PRIVACY O ALTRI SCOPI ILLECITI O CONTRARI ALL'INTERESSE PUBBLICO. NON È CONSENTITO UTILIZZARE QUESTO PRODOTTO PER SCOPI PROIBITI, COME, TRA GLI ALTRI, LA PRODUZIONE DI ARMI DI DISTRUZIONE DI MASSA, LO SVILUPPO O LA PRODUZIONE DI ARMI CHIMICHE O BIOLOGICHE, QUALSIASI ATTIVITÀ SVOLTA IN CONTESTI CORRELATI A ESPLOSIVI NUCLEARI O COMBUSTIBILI NUCLEARI NON SICURI O ATTIVITÀ CHE CAUSINO VIOLAZIONI DEI DIRITTI UMANI. IN

CASO DI CONFLITTO TRA IL PRESENTE MANUALE E LA LEGGE VIGENTE, PREVARRÀ QUEST'ULTIMA.

## Informazioni sulle norme

---

Queste clausole si applicano solo ai prodotti recanti il marchio o le informazioni corrispondenti.

---

### Dichiarazione di conformità UE/UK



Questo prodotto e gli eventuali accessori in dotazione sono contrassegnati con il marchio "CE", quindi sono conformi alle norme europee armonizzate vigenti di cui alle direttive 2014/30/UE (CEM), 2014/35/UE (direttiva Bassa Tensione) e 2011/65/UE (RoHS).

#### Bande di frequenza e potenza (per CE)

Le bande di frequenza e le modalità e i limiti nominali di potenza trasmessa (irradiata e/o condotta) applicabili al presente dispositivo radio sono i seguenti: Banda 1 LTE: 1920-1980 MHz, 25 dBm, classe 3; banda 3 LTE: 1710-1785 MHz, 25 dBm, classe 3; banda 7 LTE: 2500-2570 MHz, 25 dBm, classe 3; banda 8 LTE: 880-915 MHz, 23 dBm, classe 3; banda 20 LTE: 832-862 MHz, 23 dBm, classe 3; banda 28 LTE: 703-748 MHz, 23 dBm, classe 3.



Direttiva 2012/19/UE (RAEE): i prodotti contrassegnati con il presente simbolo non possono essere smaltiti come rifiuti domestici indifferenziati nell'Unione europea. Per lo smaltimento corretto, restituire il prodotto al rivenditore in occasione dell'acquisto di un nuovo dispositivo o smaltirlo nei punti di raccolta autorizzati. Ulteriori informazioni sono disponibili sul sito: [www.recyclethis.info](http://www.recyclethis.info).



**HIKMICRO**

See the World in a New Way



Facebook: HIKMICRO Outdoor Instagram: hikmicro\_outdoor

YouTube: HIKMICRO Outdoor

LinkedIn: HIKMICRO

Sito web: [www.hikmicrotech.com](http://www.hikmicrotech.com)

E-mail: [support@hikmicrotech.com](mailto:support@hikmicrotech.com)

UD31879B-B