

Felhasználói kézikönyv

Többspektrumú látcső

HABROK SOROZAT

V5.5.112 202409



Kapcsolatfelvétel

TARTALOM

1	Áttekintés	1
1.1	Fő funkció	1
1.2	Külső megjelenés	1
2	Előkészítés	5
2.1	Akkumulátor-beszereles	5
2.1.1	Útmutató az akkumulátorhoz	5
2.1.2	Az akkumulátor beszerelése	5
2.2	Kábelek csatlakoztatása	6
2.3	Rögzítse a nyakszíjat	7
2.4	Rögzítse a háromlábú állvány adapterét	8
2.5	Bekapcsolás/Kikapcsolás	9
2.6	Automatikus képernyő-kikapcsolás	10
2.7	Menü leírása	11
2.8	Alkalmazás csatlakoztatása	12
2.9	Firmware állapota	13
2.9.1	Firmware állapotának ellenőrzése	13
2.9.2	Készülék frissítése	13
3	Képbeállítások	15
3.1	A készülék beállítása	15
3.2	Fényerő beállítása	16
3.3	Kontraszt beállítása	16
3.4	Szintónus beállítása	16
3.5	Képelesség beállítása	17
3.6	Helyszín kiválasztása	18
3.7	Paletták beállítása	18
3.8	Megjelenítési mód beállítása	21
3.9	Kép-a-képben (PIP) mód beállítása	22
3.10	Digitális zoom beállítása	23
3.11	Homogénmező-korrekción (FFC)	23
3.12	Hibás képpontok kijavítása	24
3.13	Infravörös fényforrás beállítása	24
3.14	Zoom Pro	25
4	Távolságmérés	26
5	Általános beállítások	28
5.1	OSD beállítása	28
5.2	Márkaembléma beállítása	28
5.3	Égésmelegelőzés	29
5.4	Képrögzítés és videó	29
5.4.1	Képrögzítés	29
5.4.2	Hang beállítása	29
5.4.3	Videórögzítés	30
5.4.4	Helyileg rögzített fájlok megtekintése	30

Többspektrumú látcső Felhasználói kézikönyv

5.5	Forrópont-követés	31
5.6	Fájlok exportálása	32
5.6.1	Fájlok exportálása a HIKMICRO Sight alkalmazással	32
5.6.2	Fájlok exportálása számítógép segítségével	33
5.7	Irány megjelenítése	34
5.7.1	Iránytű bekapcsolása	34
5.7.2	Iránytű beállítása.....	34
5.7.3	Mágneses elhajlás kompenzációja	36
5.8	Földrajzi hely megjelenítése	37
6	Rendszerbeállítások.....	38
6.1	Dátum beállítása	38
6.2	Idő szinkronizálása	38
6.3	Nyelv beállítása	39
6.4	Eszköz képernyőjének tükrözése számítógépre	39
6.5	Mértékegység beállítása	39
6.6	Diagnosztikai napló mentése	40
6.7	Eszközinformációk megtekintése	40
6.8	Eszköz visszaállítása	41
6.9	Eszköz visszaállítása	41
7	Gyakran ismételt kérdések.....	42
7.1	Miért villog rendellenesen a töltésjelző lámpa?	42
7.2	Miért nem világít a működésjelző lámpa?	42
7.3	Nem tiszta a kép, hogyan állítsam be?	42
7.4	Sikertelen kép- vagy videórögzítés. Mi lehet az oka?	42
7.5	Miért nem találja meg a számítógép a készüléket?	42

1 Áttekintés

HIKMICRO HABROK sorozat egy nagy teljesítményű, innovatív, hőkamerás és digitális, éjjel-nappal látó, többspektrumú látcső. Tartalmaz egy 12 µm-es infravörös érzékelőt, melynek infravörös érzékenysége NETD < 20 mK, egy 2560 × 1440 felbontású optikai érzékelőt beépített, állítható, infravörös fényforrással, és egy precíz beépített, lézeres távolságmérőt, melynek mérési határa 1000 méter. Az készülék kiváló képminőséget nyújt igazi élő színekben vagy hőképeken éjjel és nappal, akár zord időjárási viszonyok mellett is, észlelési távolsága pedig eléri az 1800 métert. A készülék elsősorban erdei és mezei vadászatra, madarászati célokra, állatok keresésére, túrázásra és mentési célokra alkalmas.

1.1 Fő funkció

- **Zoom Pro:** A fejlett Zoom Pro nagyító képfeldolgozó algoritmus maximális képoptimalizálást biztosít a digitális nagyítás használata esetén.
- **Intelligens infravörös funkció:** Az intelligens infravörös funkció a célpont tiszta megjelenítésére szolgál sötét környezetben.
- **GPS:** A készülék műholdas helymeghatározó modullal van ellátva, így megkereshető a GPS rendszerrel.
- **Íránytű:** A készülék képes érzékelni az azimutális szöget és a magassági szöget, és megjeleníti az irányinformációt a képernyőn.
- **Távolságmérés:** A beépített lézeres távmérő pontosan megadja a célpont és a megfigyelési pozíció közötti távolságot.
- **Automatikus képernyő-kikapcsolás:** Ez a funkció lehetővé teszi, hogy az eszköz készenléti módba lépjen/felébredjen a szög változásai szerint. A funkció elsötétíti a képernyőt, hogy energiát takarítson meg és növelje az akkumulátor üzemidejét.
- **Alkalmazás csatlakoztatása:** A készülékkel képernyőképek készíthetők és videók rögzíthetők, továbbá ha hotspoton keresztül mobiltelefonhoz csatlakoztatja, a HIKMICRO Sight alkalmazással a paramétereit is beállíthatók.

1.2 Külső megjelenés



Megjegyzés

- A külső megjelenés a különböző modellek függvényében változhat. Kérjük, a valós terméket tekintse vonatkozási alapnak.
-

Többspektrumú látcső Felhasználói kézikönyv

- A jelen felhasználói kézikönyvben található képek csak illusztrációul szolgálnak. Kérjük, a valós terméket tekintse vonatkozási alapnak.

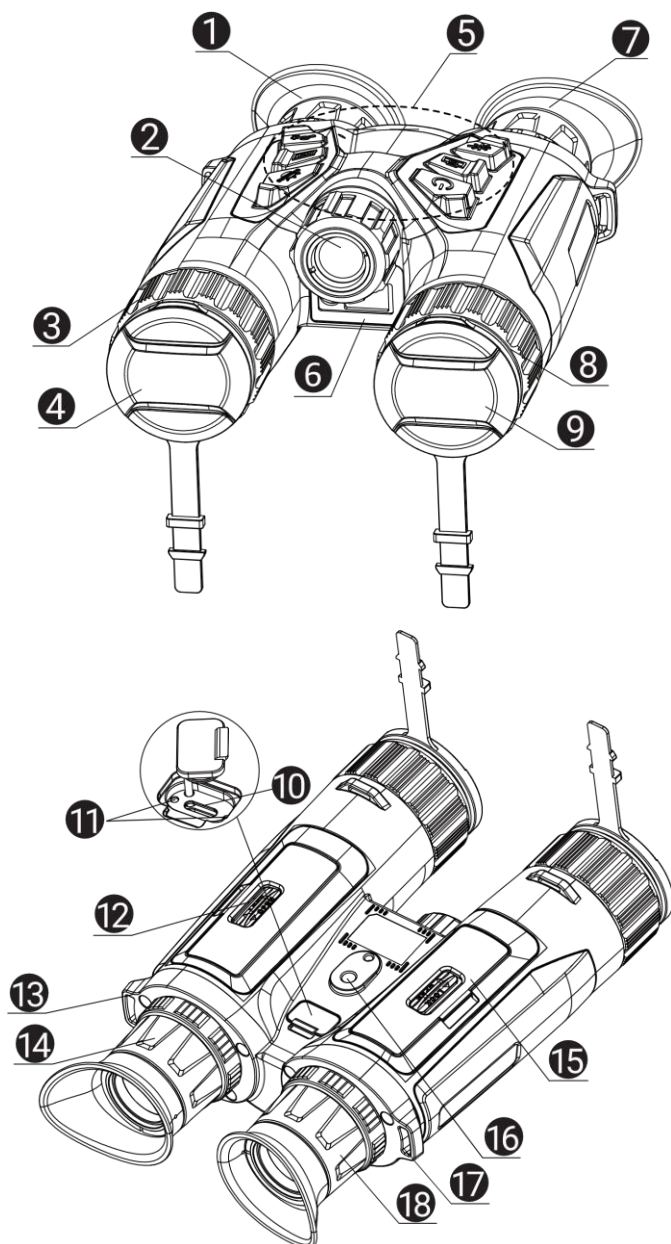

1-1 ábra Külső megjelenés





1-1 táblázat Vezérlőgombok és komponensek leírása



Sz.	Részegység	Leírás
1 és 7	Kereső	A célpont megtekintésére szolgáló, a szemhez legközelebb található rész. A szemlencsetávolság a két nézőke egymáshoz közelebb vagy távolabb mozgásával állítható be.
2	Infravörös fény	Tisztán láthatóvá teszi a céltárgyat sötét környezetben.

3 és 8	Fókuszgyűrű	Itt állíthatja be a fókuszt, hogy a kép éles legyen.
4	Hőérzékelő lencse	Hőképalkotáshoz.
5	Gombok	A funkciók és paraméterek beállításához.
6	Lézeres távolságmérő	A céltávolság lézeres bemérésére szolgál.
9	Optikai lencse	Optikai képalkotáshoz.
10	C-típusú csatlakozó	Áramforráshoz való csatlakozás vagy adatátvitel C-típusú kábellel.
11	Töltésjelző	<ul style="list-style-type: none"> ● Villogó vörös és zöld: Hiba történt. ● Folyamatos piros: Töltés folyamatban. ● Folyamatos zöld: Teljesen feltöltve.
12 és 15	Akkumulátortartó rekesz	Ide helyezhető be az akkumulátor.
13 és 17.	Nyakszíj rögzítési pontja	Rögzíti a nyakszíjat.
14 és 18	Dioptriaállító gyűrű	A dioptria beállítására szolgál.
16	Állvány adapterének aljzata	Rögzíti az állvány adapterét.

A gomb leírása

1-2 táblázat A gomb leírása

Ikon	Vezérlőgomb	Funkció
	Bekapcsológomb	<ul style="list-style-type: none"> ● Nyomja le: Készenléti mód/Készülék ébresztése. ● Tartsa lenyomva: Be-/kikapcsoló gomb.
	Képrögzítés	<ul style="list-style-type: none"> ● Nyomja le: Pillanatképek rögzítése. ● Tartsa lenyomva: Videórögzítés indítása/leállítása.
	Mérés	<ul style="list-style-type: none"> ● Nyomja le: Lézeres távolságmérés bekapcsolása. ● Nyomja meg kétszer: Lézeres távolságmérés kikapcsolása. ● Tartsa lenyomva: A kijelző egyenlőtlenégeinek javítása (FFC).
	Mód	<p>Nem menüalapú üzemmód:</p> <ul style="list-style-type: none"> ● Nyomja le: Palettaváltás.

		<ul style="list-style-type: none">● Tartsa lenyomva: Nappali/éjszakai/automatikus mód váltása. Menüalapú üzemmód: A felfele mozzgatáshoz nyomja meg.
	Menü	<p>Nem menüalapú üzemmód: Nyomja meg a gombot a menü megnyitásához.</p> Menüalapú üzemmód: <ul style="list-style-type: none">● Nyomja le: Paraméterek megerősítése/beállítása.● Tartsa lenyomva: Mentés és kilépés a menüből.
	Nagyítás	<p>Nem menüalapú üzemmód:</p> <ul style="list-style-type: none">● Nyomja le: Digitális nagyításra váltás.● Tartsa lenyomva: Kép a képben (PIP) funkció be-/kikapcsolása. Menüalapú üzemmód: A lefele mozzgatáshoz nyomja meg.



Megjegyzés

- Ha a készülék be van kapcsolva, a működésjelző folyamatos piros fényel világít.
 - Amikor az automatikus képernyő-kikapcsolás engedélyezve van, ha megnyomja a  gombot, hogy észleléti módba lépjen, döntéssel vagy forgatással is felébresztheti az eszközt. A működés részletes leírását lásd: ***Automatikus képernyő-kikapcsolás***.
-

2 Előkészítés

2.1 Akkumulátor-beszerelés

2.1.1 Útmutató az akkumulátorhoz

- Ha a készüléket hosszabb ideig nem használja, vegye ki az akkumulátorokat.
- A készülék 18650-es típusú, külső, újratölthető akkumulátorral működik, amelynek mérete 19 mm × 70 mm. Az akkumulátor névleges feszültsége 3,6 V DC, a kapacitása pedig 3200 mAh.
- Az első használat előtt töltsen az akkumulátort legalább 5 órán át.
- A megfelelő csatlakozás biztosítása érdekében, ha az akkumulátorház fedele beporosodik, egy tiszta törlőkendővel törölje meg a menetet.
- Az eszköz normál működésének biztosítása érdekében helyezzen két akkumulátort az akkumulátortartó rekeszbe.

2.1.2 Az akkumulátor beszerelése

Akkumulátor behelyezése az akkumulátortartó rekeszbe.

Lépések

1. Oldja ki és nyissa fel az akkumulátortartó fedelét.

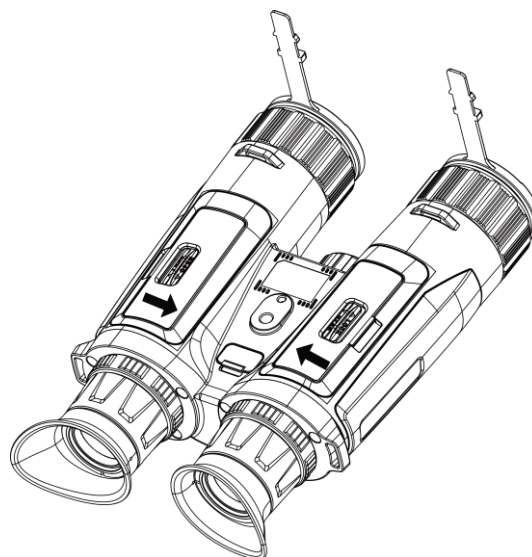

2-1 ábra A fedél felnyitása

2. Helyezze be az akkumulátorokat az akkumulátortartóba a pozitív és negatív jelzések betartásával.

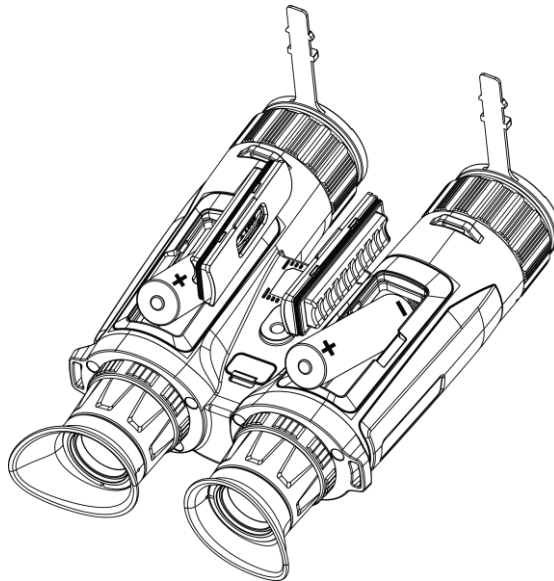

2-2 ábra Akkumulátor-beszerelés

3. Csukja be az elemtartó fedelét, majd reteszelje.

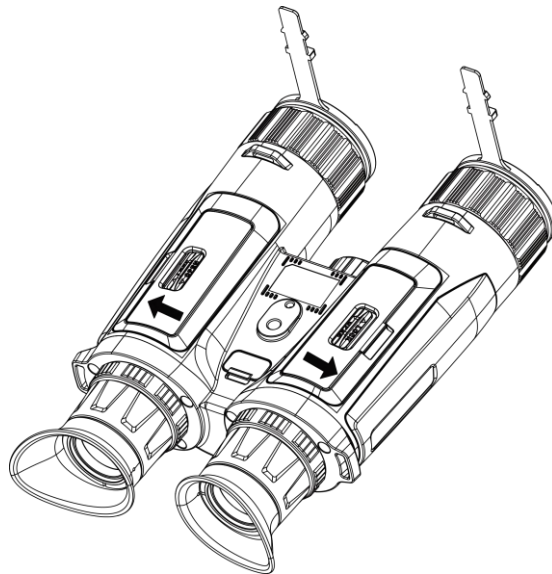

2-3 ábra Fedél lezárása

2.2 Kábelek csatlakoztatása

A töltéshez csatlakoztassa a készüléket az adapterhez C típusú USB-kábellel. Fájlok exportálása céljából csatlakoztassa az eszközt a számítógépre.

Lépések

1. Emelje fel a C-típusú csatlakozófelület fedelét.
2. A töltéshez csatlakoztassa a készüléket az adapterhez C típusú USB-kábellel.

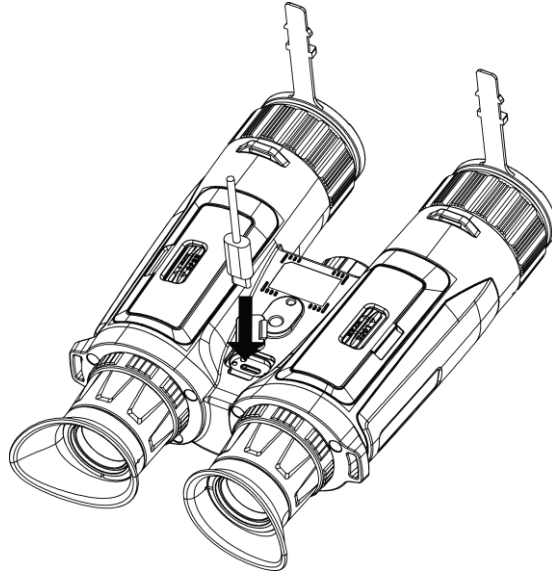

2-4 ábra Kábelek csatlakoztatása



Megjegyzés

- Kérjük, töltsse fel a készüléket, miután beszerelte az akkumulátort a készülék akkumulátorrekeszébe.
 - A töltést 0°C és 45°C, közti hőmérsékleten kell végezni.
 - Az akkumulátor töltéséhez akkumulátortöltő használható.
-

2.3

Rögzítse a nyakszíjat

Lépések

1. Fűzze át a nyakszíj egyik végét az egyik nyakszíjrögzítési ponton.

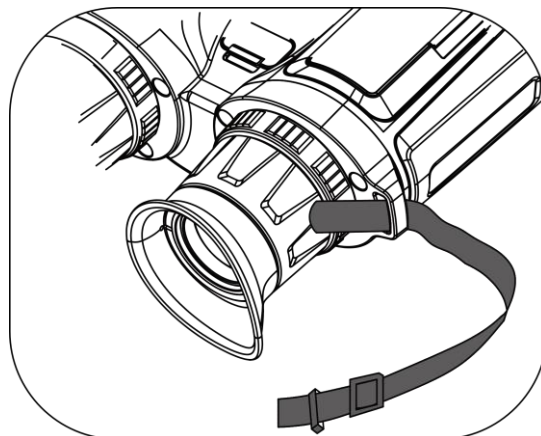

2-5 ábra Fűzze át a nyakszíjat a rögzítési ponton

2. Fűzze át a nyakszíjat a csaton, és rögzítse az ábra szerint.

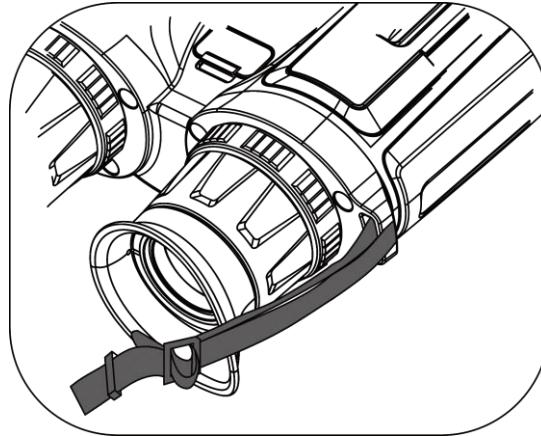

2-6 ábra Fűzze át a nyakszíjat a csaton

3. Fűzze át a nyakszíjat a szíjtartón.

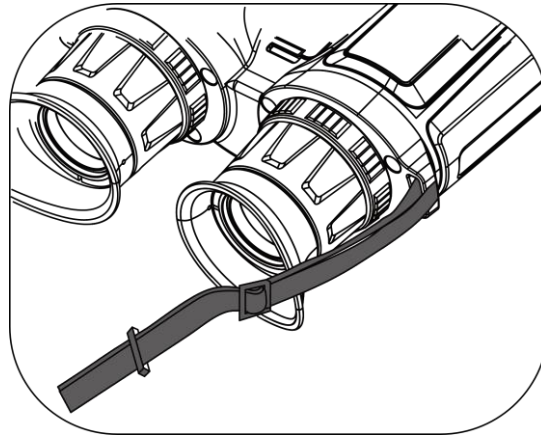

2-7 ábra Fűzze át a nyakszíjat a szíjtartón

4. A felszereléshez ismétlje meg a fenti lépéseket.

5. Állítsa be a nyakszija hosszúságát igény szerint.

2.4 Rögzítse a háromlábú állvány adapterét

Lépések

1. Igazítsa a háromlábú állvány adapterét az eszköz aljzatához, és helyezze a helymeghatározó oszlopot (1) a helymeghatározási ponthoz (2).

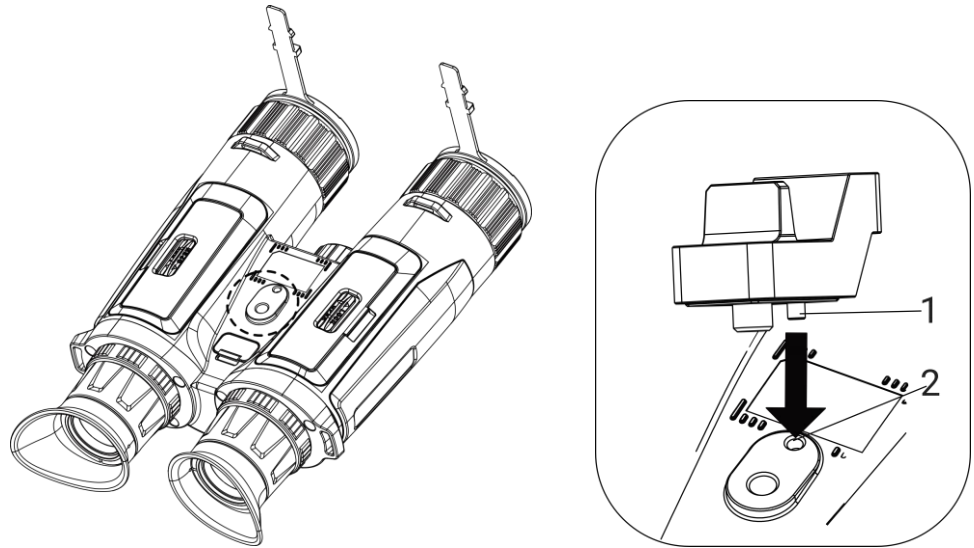

2-8 ábra Keresse meg és helyezze be az adaptert

2. Forgassa az adapter csavarját jobbra az állványadapter rögzítéséhez.

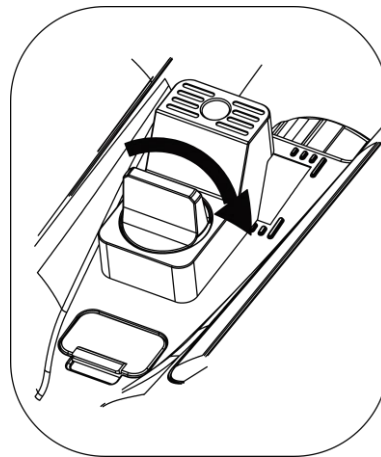

2-9 ábra Forgassa a csavart

2.5 Bekapcsolás/Kikapcsolás

Bekapcsolás

Ha a készülék kábellel van csatlakoztatva, illetve ha elegendő az akkumulátor töltése, tartsa lenyomva a  gombot a készülék bekapcsolásához.

Kikapcsolás

Ha az eszköz be van kapcsolva, tartsa lenyomva a  gombot a kikapcsoláshoz.



Megjegyzés

- A készülék kikapcsolásakor megjelenik egy kikapcsolási visszaszámlálás. A visszaszámlálás megszakításához, és ezáltal a kikapcsolás érvénytelenítéséhez, nyomjon meg bármilyen gombot.
 - Az alacsony akkufeszültség miatti automatikus kikapcsolás nem érvényteleníthető.
-

Automatikus kikapcsolás

Beállítható a készülék automatikus kikapcsolási ideje.

Lépések

1. Nyomja le a(z) gombot a menü megnyitásához.
 2. Lépjen a **Speciális beállítások** elemre, majd válassza az **Általános beállítások** lehetőséget.
 3. A vagy gomb megnyomásával válassza ki az ikont, majd a gombot megnyomva nyissa meg a beállítási felületet.
 4. Válassza ki az automatikus kikapcsolás idejét a vagy gombokkal, majd a megerősítéshez nyomja meg a gombot.
 5. Tartsa lenyomva a gombot a mentéshez és kilépéshez.
-



Megjegyzés

- Az akkumulátor állapotát az akkumulátor ikon mutatja. A szimbólum a teljesen feltöltött akkumulátort, a szimbólum a lemerült akkumulátort, míg a a rendellenes töltést jelzi.
 - Ha az Alacsony töltöttségi szint üzenet megjelenik, töltsse fel az akkumulátort.
 - Az automatikus kikapcsolás csak akkor aktiválódik, ha nem használja a készüléket, és a készülék nem kapcsolódik egyidejűleg a HIKMICRO Sight alkalmazáshoz.
 - Az automatikus kikapcsolás visszaszámlálása újrakezdődik, ha a készülék visszatér a készenléti üzemmódba, vagy ha újraindítja a készüléket.
-







2.6

Automatikus képernyő-kikapcsolás

Az Automatikus képernyő-kikapcsolás funkció elsötétíti a képernyőt, hogy energiát takarítson meg és növelje az akkumulátor üzemidejét.

Lépések

1. Automatikus képernyő-kikapcsolás engedélyezése.

- 1) Nyomja le a(z)  gombot a menü megnyitásához.
- 2) Lépjen a  **Speciális beállítások** elemre, majd nyomja meg a  vagy a  gombot a  kiválasztásához.
- 3) Nyomja meg a  gombot az automatikus képernyő-kikapcsolás engedélyezéséhez.
- 4) Tartsa lenyomva a  gombot a beállítások elmentéséhez és a kilépéshez.

2. Belépés készenléti módba.

Az alábbi módszerek egyikének alkalmazásával beléphet a készenléti módba, amikor a képernyő be van kapcsolva:

- Fordítsa lefelé a készüléket 70°–90°-os szögben.
- Forgassa el a készüléket vízszintesen 75°–90°-os szögbe.
- Hagyja nyugalomban a készüléket, és ne mozdítsa meg 5 percig.

3. A készülék felébresztése.

A következő módszerek egyikének alkalmazásával ébresztheti fel a készüléket, amikor a kijelző ki van kapcsolva:

- Fordítsa lefelé a készüléket 0°–60°-os szögben vagy felfelé 0°–90°-os szögben.
- Forgassa el a készüléket vízszintesen 0–70°-kal.
- Nyomja meg a  gombot a készülék felébresztéséhez.



Megjegyzés

Az automatikus képernyőkikapcsolás engedélyezése után, amikor belép a menübe, az automatikus képernyőkikapcsolás nem lép hatályba, amíg ki nem lép a menüből.



2.7

Menü leírása

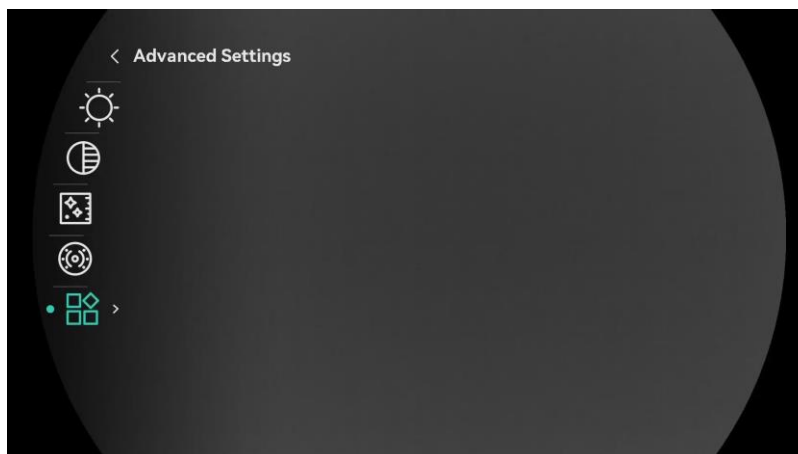
Az élőkép felületen nyomja meg a  gombot a menü megjelenítéséhez.



2-10 ábra Menü leírása

- Nyomja le a(z)  gombot a kurzor felfele mozgatásához.
- Nyomja le a(z)  gombot a kurzor lefele mozgatásához.
- Nyomja le a  gombot a megerősítéshez, és tartsa lenyomva a menü bezárásához.

2.8

Alkalmazás csatlakoztatása

Ha a készüléket hotspoton keresztül a HIKMICRO Sight alkalmazáshoz csatlakoztatja, mobiltelefonról is készíthet képet, rögzíthet videót, illetve beállíthatja a paramétereket is.

Lépések









1. A letöltéshez keresse meg a HIKMICRO Sight alkalmazást az App Store-ban (iOS rendszer) vagy a Google Play™-en (Android rendszer), illetve olvassa be a QR-kódot a letöltéséhez és telepítéséhez.



Android rendszer



iOS rendszer

2. Nyomja le a(z)  gombot a menü megnyitásához.
3. Lépjen a  **Speciális beállítások** elemre, majd nyomja meg a  vagy a  gombot a  kiválasztásához.
4. Nyomja meg a  gombot a beállítási felület megnyitásához.
5. Nyomja meg a  vagy  gombot a **Hotspot** kiválasztásához. A hotspot funkció bekapcsol.

6. Kapcsolja be a telefon WLAN funkcióját és csatlakozzon a hotspotra.
 - Hotspot neve: HIKMICRO_sorozatszám
 - Hotspot-jelszó: Lépjen a **Hotspot** menüpontba a jelszó ellenőrzéséhez.
7. Nyissa meg az APP-ot, és csatlakoztassa a telefonját az eszközhöz. A telefonon megjeleníthető a készülék kezelőfelülete.



Megjegyzés

- Ha egymás után többször is hibás jelszót ad meg, a készülék nem fog csatlakozni az alkalmazáshoz. Tanulmányozza a **Eszköz visszaállítása** fejezetet a készülék visszaállításához, majd csatlakozzon újra az alkalmazáshoz.
 - Ha a jelszó nem jelenik meg, frissítse az eszközt a legújabb verzióra. Vagy adja meg a sorozatszámot jelszóként.
-

2.9 Firmware állapota

2.9.1 Firmware állapotának ellenőrzése

Lépések

1. Nyissa meg a HIKMICRO Sight alkalmazást és csatlakoztassa a készüléket az alkalmazáshoz.
2. Ellenőrizze, hogy van-e frissítési felszólítás a készülék kezelőfelületén. Amennyiben nincs frissítési felszólítás, a legfrissebb firmware-verzió van telepítve. Ellenkező esetben a telepített firmware-verzió nem a legfrissebb.

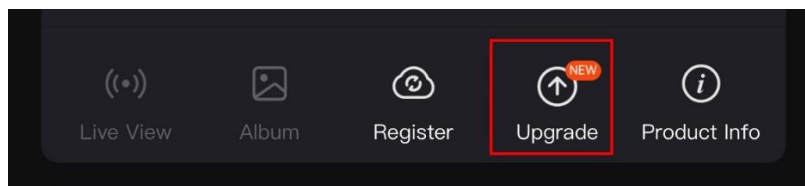

2-11 ábra Firmware állapotának ellenőrzése

3. (Opcionális) Frissítse a készüléket, ha nem a legfrissebb firmware-verzió van telepítve. Lásd **Készülék frissítése**.

2.9.2 Készülék frissítése

Eszköz frissítése a HIKMICRO Sight alkalmazásban

Lépések

1. Nyissa meg a HIKMICRO Sight alkalmazást és csatlakoztassa a készüléket az alkalmazáshoz.

2. Érintse meg a frissítési felszólítást a firmware frissítési felületére történő belépéshez.
3. Koppintson a **Frissítés** gombra a frissítés megkezdéséhez.



Megjegyzés









A frissítési folyamat változhat az alkalmazás-frissítések függvényében. A valós alkalmazás-verziót tekintse vonatkozási alapnak.

Eszköz frissítése PC-n keresztül

A kezdés előtt

Kérjük, előbb szerezze be a frissítési csomagot.

Lépések

1. Nyomja le a(z)  gombot a menü megnyitásához.
2. Lépjen a  **Speciális beállítások** elemre, majd válassza a  **Funkcióbeállítások** lehetőséget.
3. A  vagy  gomb megnyomásával válassza ki az  ikont, majd a  gombot megnyomva nyissa meg a beállítási felületet.
4. Nyomja meg a  vagy a  gombot az **USB flash meghajtó** kiválasztásához.
5. Csatlakoztassa a készüléket a számítógéphez egy kábellel.
6. Nyissa meg az észlelt meghajtót, másolja ki a frissítési fájlt, és illessze be az eszköz gyökérmkönyvtárába.
7. Válassza le az eszközt a számítógépről.
8. Indítsa újra a készüléket, ekkor a készülék automatikusan telepíti a frissítést. A frissítési folyamat megjelenik a fő felületen.



Figyelmeztetés

A frissítőcsomag átvitele során figyeljen arra, hogy a készülék csatlakozzon a számítógéphez. Ellenkező esetben a belső vezérlőprogram telepítése megszakadhat, károsodhat a belső vezérlőprogram, stb.

3 Képbeállítások

A lehető legjobb képhatások megjelenítéséhez, beállíthatja a palettákat, a fényerőt és a helyszíneket, kalibrálhatja a homogén mezőt (FFC), illetve kijavíthatja a hibás képpontokat (DPC).

3.1 A készülék beállítása

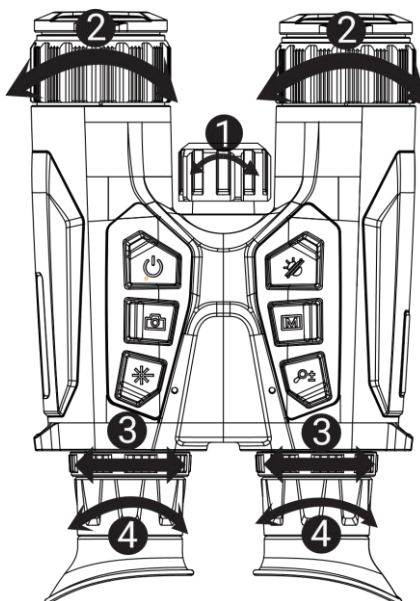

3-1 ábra A készülék beállítása

- **①Az infravörös fényforrás beállítása:** Kissé forgassa el az infravörös fény sugárszögének beállításához. Minél szélesebb a sugárszög, annál kiterjedtebb lesz a fény, de annál gyengébb is.
- **②A fókusz beállítása:** Az objektív lencsék fókuszának beállításához enyhén forgassa el a fókuszgyűrűt.



Megjegyzés

NE érintse meg a lencséket közvetlenül az ujjával, és NE tegyen éles tárgyakat a lencsék közelébe.

- **③A pupillatávolság beállítása:** A pupillák közti távolság a keresők egymáshoz közelítésével vagy távolításával állítható be.
- **④A dioptria beállítása:** Figyeljen arra, hogy a nézőke takarja el a szemét, és a cél irányába legyen állítva. Forgassa el a dioptria állítógombját, amíg éles lesz az OSD szöveg vagy kép.











Megjegyzés

A dioptria beállítása NE érjen a lencse felületéhez.

3.2 Fényerő beállítása









A fényerő a menüben állítható be.

Lépések

1. Nyomja le a(z)  gombot a menü megnyitásához.
2. A  vagy a  gombok megnyomásával válassza ki a  lehetőséget, majd nyomja meg a  gombot a megerősítéshez.
3. A  vagy a  gombbal állítsa be a képernyő fényerejét.
4. Tartsa lenyomva a  gombot a beállítások elmentéséhez és a kilépéshez.









3.3 Kontraszt beállítása

Lépések

1. Nyomja le a(z)  gombot a menü megnyitásához.
2. A  vagy a  gombok megnyomásával válassza ki a  lehetőséget, majd nyomja meg a  gombot a megerősítéshez.
3. A  vagy a  gombbal állítsa be a kontrasztot.
4. Tartsa lenyomva a  gombot a beállítások elmentéséhez és a kilépéshez.

3.4 Színtónus beállítása

Lépések









1. Nyomja le a(z)  gombot a menü megnyitásához.
2. Lépjen a  **Speciális beállítások** elemre, majd nyomja meg a  vagy a  gombot a  kiválasztásához.
3. Nyomja meg a  gombot a megerősítéshez, majd nyomja meg a  vagy a  gombot egy színtónus kiválasztásához. **Meleg** vagy **hideg** választható.
4. Tartsa lenyomva a  gombot a mentéshez és kilépéshez.



3-2 ábra Színtónus beállítása

3.5 Képelesség beállítása

Lépések

1. Nyomja le a(z)  gombot a menü megnyitásához.
2. Lépjen a  **Speciális beállítások** elemre, majd nyomja meg a  vagy a  gombot a  kiválasztásához.
3. Nyomja meg a  gombot a megerősítéshez, majd nyomja meg a  vagy a  gombot az élesség beállításához.
4. Tartsa lenyomva a  gombot a mentéshez és kilépéshez.













3-3 ábra Képélesség-beállítás összehasonlítása

3.6 Helyszín kiválasztása

A megjelenített hatás javítása érdekében a tényleges helyszín függvényében választható ki a megfelelő helyszín mód.







Lépések



1. Nyomja le a(z)  gombot a menü megnyitásához.
2. Lépjen a  **Speciális beállítások** elemre, majd nyomja meg a  vagy a  gombot a  kiválasztásához.
3. Nyomja meg a  gombot a beállítási felület megnyitásához.
4. A  vagy a  gombbal válthat helyszínt.
 - **Felismerés:** A felismerés ikon a felismerési módot jelzi. Ez normál helyszínhez javasolt.
 - **Dzsungel:** A dzsungel ikon a dzsungel módot jelzi. Ez vadászati helyszínhez javasolt.
5. Tartsa lenyomva a  gombot a beállítások elmentéséhez és a kilépéshez.

3.7 Paletták beállítása

Különböző palettákat választhat, hogy ugyanazt a helyszínt különböző képhatásokkal jelenítsen meg.

Lépések



1. Nyomja le a(z)  gombot a menü megnyitásához.
2. Lépjen a  **Speciális beállítások** elemre, majd nyomja meg a  vagy a  gombot a  kiválasztásához.
3. Nyomja meg a(z)  gombot, hogy a paletták felületére lépjen.

4. A(z)  vagy  gombok megnyomásával válassza ki a szükséges palettákat, majd a(z)  gomb megnyomásával aktiválja azokat.



Megjegyzés

Legalább egy palettát aktiválnia kell.

5. Tartsa lenyomva a  gombot a beállítások elmentéséhez, és kilépéshez.
6. Nyomja le a(z)  gombot az élőkép felületen a paletták váltásához.

Optikai

Ebben a módban az optikai csatorna képe jelenik meg.



Meleg-fehér

A meleg részek világos színűek ebben a nézetben. Minél magasabb a hőmérséklet, annál világosabb a szín.



Meleg-fekete

A meleg részek feketén jelennek meg ebben a nézetben. Minél magasabb a hőmérséklet, annál sötétebb a szín.



Meleg-piros

A meleg részek pirosan jelennek meg ebben a nézetben. Minél magasabb a hőmérséklet, annál élénkebb piros a szín.







Fúzió

A magas hőmérséklettől az alacsonyig, a kép fehértől a sárgán, pirosan és rózsaszínen át a liláig színeződik.



3.8 Megjelenítési mód beállítása

Különböző helyszínekhez különböző megjelenítési módok választhatók. Tartsa lenyomva a(z)  gombot az élőkép felületen a megjelenítési módok váltásához. A választható módok a nappali, éjszakai és automatikus.

- : Nappali mód: Ezt a módot nappal és világos környezetben használhatja. A nappali módban az IR fény automatikusan kikapcsolódik.
- : Éjszakai mód: Ez a mód éjszaka használandó. Az éjszakai módban az IR fény automatikusan bekapcsolódik.
- : Automatikus mód: A nappali és az éjszakai mód automatikusan átvált a környezeti megvilágítástól függően.





Nappali mód



Éjszakai mód

3-4 ábra Nappali/éjszakai mód

3.9 Kép-a-képben mód beállítása

Tartsa lenyomva a  gombot az élőkép felületen a PIP mód bekapcsolásához, és tartsa lenyomva még egyszer a  gombot a kép-a-képben mód kikapcsolásához. A kép közepe a kezelőfelület felső részén, középen van megjelölve.



3-5 ábra PIP mód beállítása



Megjegyzés

- Ha a PIP funkció be van kapcsolva, akkor a digitális nagyítási arány állításakor csak a PIP nézet nagyítódik ki.
 - Ha hőkamerás módban engedélyezve van a PIP funkció, akkor a PIP nézet csak a jelenlegi paletta és az optikai mód között vált. Ha optikai módban engedélyezve van a PIP funkció, akkor a PIP nézet a kiválasztott paletták és az optikai mód között vált.
 - Az eszköz digitális zoomjának beállítása során a PIP nézet átmenetileg megjeleníti a zoomolás mértékét.
-

3.10 Digitális zoom beállítása

Ezzel a funkcióval nagyítható és kicsinyíthető a kép. Nyomja meg a  gombot az élő nézet felületén. Ekkor a digitális nagyítási arány 1x, 2x, 4x vagy 8x között változik.















Megjegyzés

- A digitális zoom arány váltása során a kijelző bal oldali felületén megjelenik a tényleges nagyítás (Tényleges nagyítás = Lencse optikai nagyítása × Digitális nagyítási arány). Ha például a lencse optikai nagyítása 2,8x és a digitális nagyítási arány 2x, a tényleges nagyítás 5,6x lesz.
 - A nagyítási arány a különböző modellek esetében eltérő lehet. Kérjük, a valós terméket tekintse vonatkozási alapnak.
-

3.11 Homogénmező-korrekción (FFC)

Ezzel a funkcióval kijavíthatók a kijelző egyenlőtlenségei.

Lépések

1. Nyomja le a(z)  gombot a menü megnyitásához.
2. Lépjen a  **Speciális beállítások** elemre, majd válassza a  **Funkcióbeállítások** lehetőséget.
3. A  vagy  gomb megnyomásával válassza ki az  ikont, majd a  gombot megnyomva nyissa meg a beállítási felületet.
4. A  vagy a  gombokkal váltogathat a homogénmező-kalibrálási (FFC) módok között.
 - **Manuális homogénmező-korrekción (FFC):** Tartsa lenyomva a  gombot a kijelző egyenlőtlenségeinek kijavításához.
 - **Automatikus homogénmező-korrekción:** A készülék a kamera bekapcsolásakor automatikusan kalibrálja a homogén mezőt (FFC) a beállított ütemterv szerint.
 - **Külső:** Takarja el a lencsét, majd tartsa lenyomva a  gombot élő nézetben a kijelző egyenlőtlenségeinek kijavításához.
5. Tartsa lenyomva a  gombot a beállítások elmentéséhez, és kilépéshez.















Megjegyzés

A visszaszámlálás megkezdődik, mielőtt a készülék automatikusan végrehajtja a homogénmező-korrekción (FFC).

3.12 Hibás képpontok kijavítása

A készülék képes kijavítani a képernyő nem megfelelően megjelenő, hibás képpontjait.

Lépések

1. Nyomja le a(z)  gombot a menü megnyitásához.
2. Lépjen a  **Speciális beállítások** elemre, majd válassza a  **Funkcióbeállítások lehetőséget**.
3. A  vagy  gombbal válassza ki a  ikont, majd a  gombot megnyomva nyissa meg a beállítási felületet.
4. A  gombbal válassza ki az **X** vagy **Y tengelyt**. Ha az **X-tengelyt** választja, a kurzor jobbra és balra mozog; ha az **Y-tengelyt** választja, a kurzor fel-le mozog.
5. A  vagy a  gombbal állítsa be a koordinátákat úgy, hogy a kurzor a hibás képponthoz kerüljön.
6. A  gombot kétszer megnyitva kijavíthatja a hibás képpontot.
7. Tartsa lenyomva a  gombot a beállítások elmentéséhez, és kilépéshez.







Megjegyzés



- A kiválasztott hibás képpont felnagyítható, és megjeleníthető a felületen.
 - Ha a képernyő OSD-je eltakarja a hibás képpontot, mozgassa a kurzort a hibás képpont eléréséhez. Ekkor az eszköz automatikusan tükrözi a megjelenítést.
-

3.13 Infravörös fényforrás beállítása

Az infravörös lámpa a célpont tiszta megjelenítésére szolgál sötét környezetben. Az infravörös lámpa csak éjszakai módban, automatikus módban vagy olyan esetben működik, ha a környezet sötét. Más módokban az infravörös lámpa nem működik.

Lépések

1. Nyomja le a(z)  gombot a menü megnyitásához.
2. A  vagy a  gombok megnyomásával válassza ki a  lehetőséget, majd nyomja meg a  gombot a megerősítéshez.

3. Nyomja meg a(z)  vagy  gombot a fényerő kiválasztásához vagy az okos IR beállításához.



Megjegyzés

A kép túlexponált lehet, ha a környezet túl világos. Az intelligens infravörös funkció segít kijavítani a túlexponált képeket az infravörös fény erősségének kiigazításával, feljavítva a képminőséget éjszakai módban és sötét környezetben.

-
4. Tartsa lenyomva a  gombot a beállítások elmentéséhez és a kilépéshez.



Megjegyzés







- Az infravörös lámpa nem kapcsolható be, ha az elem le van merülve.
 - Az infravörös fény termikus üzemmódban vagy készenléti üzemmódban ki van kapcsolva.
-

3.14

Zoom Pro

A Zoom Pro a nagyított kép részleteinek feljavítását jelenti. A funkció bekapcsolásával a nagyított élő nézeti kép részletei feljavíthatók.

Lépések

1. Nyomja le a(z)  gombot a menü megnyitásához.
2. Nyomja meg az  vagy a  ikont a  kiválasztásához.
3. Nyomja meg a  gombot a funkció engedélyezéséhez.
4. Tartsa lenyomva a  gombot a beállítások elmentéséhez és a kilépéshez.

Eredmény

Az élő nézet nagyított képének részleteit feljavítja.



Megjegyzés

- Ha a PIP funkció engedélyezve van, a Zoom Pro csak PIP nézetben engedélyezett.
 - A Zoom Pro nem lehet engedélyezni, ha a készülék akkumulátorának töltése alacsony.
-













4 Távolságmérés

A készülék képes bemérni a célpont és a megfigyelési hely közötti távolságot egy lézer segítségével.

A kezdés előtt

Távolságmérés közben tartsa mozdulatlanul a kezét és testhelyzetét. Ellenkező esetben a mérés pontatlan lehet.

Lépések

1. Nyomja le a(z)  gombot a menü megnyitásához.
2. Lépjen a  **Speciális beállítások** elemre, majd nyomja meg a  vagy a  gombot a  kiválasztásához.
3. Nyomja meg a  gombot a mérési felület megnyitásához. Lépjen a(z)  elemre a lézeres távmérési mód kiválasztásához. Nyomja le a  gombot a megerősítéshez. Egyszeri vagy Folyamatos módok közül választhat.
 - A **Folyamatos** mód folyamatos távolságmérést jelent, amely esetén beállítható a mérés ideje. A mérési eredmény másodpercenként frissül.
 - Az **Egyszeri** mód a távolság egyszeri lemérését jelenti.
4. (Opcionális) A vízszintes távolság is megjeleníthető az élőképes felületen a lézeres távmérés során. Válassza ki a(z)  elemet és nyomja le a(z)  gombot a vízszintes távolság engedélyezéséhez.
5. Tartsa lenyomva a(z)  gombot a beállítások elmentéséhez és az élő nézet felületére való visszatéréshez.
6. Tartsa lenyomva a(z)  gombot az élőképes felületen a lézeres távolságmérés bekapcsolásához, majd irányítsa a kurzort a célpontra, és nyomja meg újra a(z)  gombot a céltávolság méréséhez.



Megjegyzés

- Nyomja le kétszer a  gombot az élőképes felületen a lézeres távolságmérés kikapcsolásához.
- A lézeres távmérést nem lehet engedélyezni, ha a készülék akkumulátorának töltése alacsony.

Eredmény

A mért távolság a képernyő jobb-felső sarkában jelenik meg.

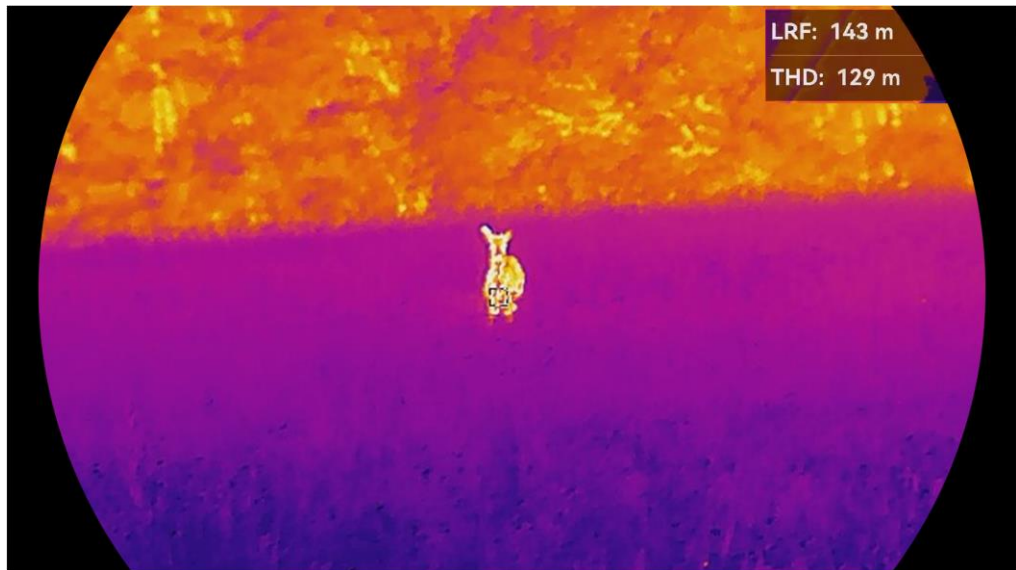

4-1 ábra Lézeres távolságmérés eredménye

A(z) **LRF: 143 m** az egyenes vonalú távolságot, a(z) **THD: 129 m** pedig a vízszintes távolságot jelöli.



Vigyázat!











A készülékből származó lézersugárzás szemsérüléseket eredményezhet, bőr vagy éghető anyagok égését okozhatja. Mielőtt engedélyezné a lézeres távolságmérési funkciót, bizonyosodjon meg, hogy nincsenek emberek vagy gyúlékony anyagok a lézerlencse előtt.

5 Általános beállítások

5.1 OSD beállítása

Ezzel a funkcióval megjeleníthető vagy elrejthető az OSD-menü az élőkép felületen.

Lépések

1. Nyomja le a(z)  gombot a menü megnyitásához.
2. Lépjen a  **Speciális beállítások** elemre, majd válassza a  **Funkcióbeállítások lehetőséget**.
3. Nyomja meg a  vagy a  gombot a **OSD** kiválasztásához, majd nyomja meg a  gombot az OSD-beállítási felület megnyitásához.
4. A  vagy  gombbal válassza ki az **Idő**, a **Dátum** vagy az **OSD** lehetőséget, majd nyomja meg a  gombot a kiválasztott OSD-információ be- vagy kikapcsolásához.
5. Tartsa lenyomva a  gombot a mentéshez és kilépéshez.





Megjegyzés

Ha kikapcsolja az **OSD**-t, élő nézet módban az OSD-információk egyáltalán nem fognak megjelenni.

5.2 Márkaembléma beállítása

Márkalogót adhat hozzá az élő nézet felülethez, a pillanatfelvételekhez és a videókhoz.

Lépések

1. Nyomja le a(z)  gombot a menü megnyitásához.
2. Lépjen a  **Speciális beállítások** elemre, majd válassza a  **Funkcióbeállítások lehetőséget**.
3. Nyomja meg az  vagy a  ikont a  kiválasztásához.
4. Nyomja meg a  gombot a **Márkaembléma** bekapcsolásához.
5. Tartsa lenyomva a  gombot a beállítások elmentéséhez, és kilépéshez.









Eredmény

A márkaembléma a képernyő bal-alsó sarkában jelenik meg.

5.3 Égésmegeelőzés

Kerülje a közvetlen napfényt, és kapcsolja be a beégés-megelőző funkciót, hogy csökkentse az érzékelő hő okozta károsodásának kockázatát.

Lépések

1. Nyomja le a(z)  gombot a menü megnyitásához.
2. Lépjen a  **Speciális beállítások** elemre, majd válassza a  **Funkcióbeállítások lehetőséget**.
3. Nyomja meg a(z)  vagy a(z)  ikont a  kiválasztásához.
4. A funkció a  gomb megnyomásával kapcsolható be vagy ki.
5. Tartsa lenyomva a  gombot a beállítások elmentéséhez és a kilépéshez.

5.4 Képrögzítés és videó

5.4.1 Képrögzítés

Az élőkép felületen nyomja meg a  gombot képek rögzítéséhez.









Megjegyzés

- Ha a rögzítés sikeres, az élőkép 1 másodpercig kimerevedik, a képernyőn pedig megjelenik egy üzenet.
 - A képek exportálását illetően tanulmányozza a **Fájlok exportálása** fejezetet.
-

5.4.2 Hang beállítása

Ha bekapcsolja a hangfunkciót, a videó hanggal együtt lesz rögzítve. Ha a videó túl zajos, kikapcsolhatja ezt a funkciót.

Lépések

1. Nyomja le a(z)  gombot a menü megnyitásához.
 2. Lépjen a  **Speciális beállítások** elemre, majd nyomja meg a  vagy a  gombot a  kiválasztásához.
 3. Nyomja meg a  ikont a funkció bekapcsolásához vagy kikapcsolásához.
-

4. Tartsa lenyomva a  gombot a beállítások elmentéséhez és a kilépéshez.

5.4.3 Videórögzítés

Lépések

1. A élőkép felületen tartsa lenyomva a  gombot a felvétel indításához.

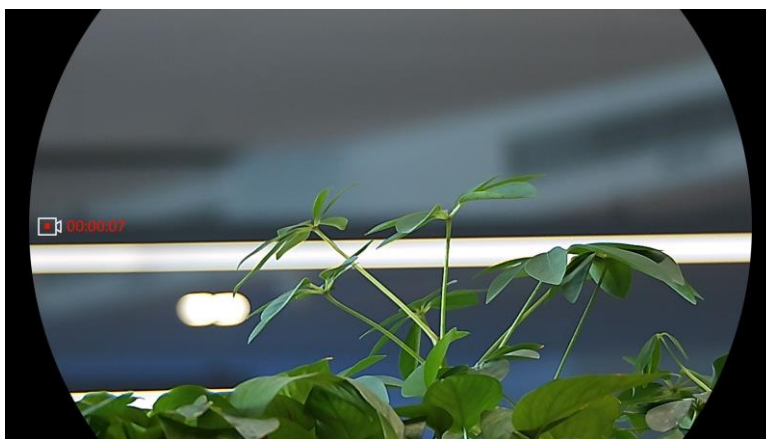

5-1 ábra Felvétel indítása





A bal oldali képen megjelenik a felvétel időtartama.

2. Nyomja le újra, és tartsa lenyomva a  gombot a rögzítés leállításához.

5.4.4 Helyileg rögzített fájlok megtekintése

A rögzített képek és videófelvetelek automatikusan tárolódnak a készüléken. Ezeket a helyi albumokban tekintheti meg.

Lépések

1. Nyomja meg a(z)  gombot a menü megnyitásához.
2. Lépjen a  **Speciális beállítások** elemre, majd nyomja meg a  vagy a  gombot a  kiválasztásához.









Megjegyzés

Az albumok automatikusan létrejönnek, év + hónap szerint elnevezve. Egy adott hónap helyi képei és videói a megfelelő albumban kerülnek tárolásra. Például a 2024 augusztusában készült képek és videók a 202408 nevű albumba kerülnek.

3. A(z)  vagy a(z)  gombbal válassza ki a fájlokat tartalmazó albumot, majd a(z)  megnyomásával nyissa meg a kiválasztott albumot.
4. A(z)  vagy a(z)  gombbal válassza ki a megtekinteni kívánt fájlt.
5. Nyomja meg a(z)  gombot a fájl, illetve a társított adatok megjelenítéséhez.



Megjegyzés







- A fájlok időrendi sorrendbe vannak rendezve. A legfrissebb fájl legfelül jelenik meg. Amennyiben nem találja a legfrissebb pillanatképeket vagy videófelvételeket, ellenőrizze a készülék dátum és idő beállításait. A fájlok megtekintésekor a(z)  vagy a(z)  gomb megnyomásával változathat a fájlok között.
 - A fájlok megtekintésekor a(z)  gomb megnyomásával a következő oldalra lapozhat, a(z)  gomb megnyomásával pedig visszatérhet az előző oldalra.
 - Videók lejátszása közben a(z)  gombbal állíthatja le vagy folytathatja a videó lejátszását.
 - Egy album vagy fájl törléséhez tartsa lenyomva a  gombot a párbeszédablak lehívásához, majd a rendszerüzenetnek megfelelően törölheti a kívánt albumot vagy fájlt.
-

5.5



Forrópont-követés

A készülék képes azonosítani a helyszín legmagasabb hőmérsékletű pontját, és megjelölni azt a képernyőn.

Lépések

1. Nyomja le a(z)  gombot a menü megnyitásához.
2. Lépjen a  **Speciális beállítások** elemre, majd nyomja meg a  vagy a  gombot a  kiválasztásához.
3. Nyomja meg a  gombot a legmagasabb hőmérsékletű pont megjelöléséhez.

Eredmény

Ha a funkció be van kapcsolva, a legmagasabb hőmérsékletű pontban egy  jelenik meg. A  a helyszín változásával együtt mozog.



5-2 ábra Forrópont-követés

5.6 Fájlok exportálása

5.6.1 Fájlok exportálása a HIKMICRO Sight alkalmazással

A HIKMICRO Sight alkalmazással hozzáférhet a készüléken tárolt albumokhoz és exportálhatja a képeket a telefonra.

A kezdés előtt

Telepítse a HIKMICRO Sight alkalmazást a mobiltelefonra.

Lépések

1. Nyissa meg a HIKMICRO Sight alkalmazást és csatlakoztassa a készüléket az alkalmazáshoz. Lásd *Alkalmazás csatlakoztatása*.
2. Koppintson a **Média**fájlok gombra a készüléken tárolt albumok eléréséhez.

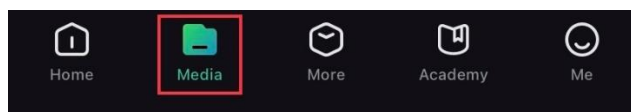

5-3 ábra Hozzáférés a készüléken tárolt albumokhoz

3. Koppintson a **Helyi** vagy a **Készülék** gombokra a fotók és videók megtekintéséhez.
 - **Helyi:** A rögzített fájlokat megtekintheti az alkalmazásban.
 - **Készülék:** A jelenlegi készüléken tárolt fájlokat tekintheti meg.



Megjegyzés

Előfordulhat, hogy a fotók vagy videók nem jelennek meg a **Készülék** mappában. Pöccintsen lefele az oldal frissítéséhez.

4. A kiválasztáshoz koppintson a fájlra, majd koppintson a **Letöltés** opcióra a fájl helyi telefonalbumokba történő exportálásához.



5-4 ábra Fájlok exportálása



Megjegyzés

- Lépjen a **Saját fiók** -> **Részletek** -> **Felhasználói kézikönyv** lehetőségre az alkalmazásban a művelet részletes megtekintéséhez.
- A készüléken tárolt albumokhoz az élőkép felület bal-alsó sarkában lévő ikonra kattintva is hozzáférhet.
- Az exportálási művelet változhat az alkalmazás-frissítések függvényében. A valós alkalmazás-verziót tekintse vonatkozási alapnak.

5.6.2









Fájlok exportálása számítógép segítségével

Ezzel a funkcióval exportálhatók a rögzített képek és videók.

A kezdés előtt

Figyeljen arra, hogy a kábel csatlakoztatása közben a készülék legyen bekapcsolva.

Lépések

1. Nyomja le a(z)  gombot a menü megnyitásához.
2. Lépjen a  **Speciális beállítások** elemre, majd válassza a  **Funkcióbeállítások** lehetőséget.
3. A  vagy  gomb megnyomásával válassza ki az  ikont, majd a  gombot megnyomva nyissa meg a beállítási felületet.
4. Nyomja meg a  vagy a  gombot az **USB flash meghajtó** kiválasztásához.
5. Csatlakoztassa a készüléket a számítógéphez egy kábellel.



Megjegyzés

Figyeljen arra, hogy a kábel csatlakoztatása közben a készülék legyen bekapcsolva.

6. Nyissa meg a fájlkezelőt a számítógépen és válassza ki az eszköz meghajtóját. A DCIM mappában keresse meg az exportálandó, a rögzítési év és hónap alapján elnevezett mappát. Például egy 2024 szeptemberében rögzített videót vagy képet a **DCIM -> 202409** mappában találhat meg.
7. Válassza ki, majd másolja át a kívánt fájlokat a számítógépre.

8. Válassza le az eszközt a számítógépről.



Megjegyzés

- Ha a számítógéphez van csatlakoztatva, a készülék megjeleníti a képeket. A rögzítési, képernyőkép-készítési és hotspot funkciók azonban nem működnek.
 - A számítógéphez történő első csatlakoztatáskor az illesztőprogram automatikusan telepítődik.
-

5.7 Irány megjelenítése

5.7.1 Iránytű bekapcsolása

Az iránytűvel felszerelt készülék képes az irány kijelzésére az élőképen, a rögzített képeken és a videófelveteleken.

Lépések

1. Nyomja le a(z) gombot a menü megnyitásához.
2. Lépjen a **Speciális beállítások** elemre, majd válassza a **Funkcióbeállítások** lehetőséget.
3. A(z) vagy gombbal válassza ki a(z) ikont, majd válassza ki az **Iránytűt**, és a(z) gombbal engedélyezze a funkciót.
4. Az iránytű kalibrálásához kövesse a képernyőn megjelenő utasításokat. Részletekért tanulmányozza a következőt: ***Iránytű beállítása***.

Eredmény

A sikeres kalibrálás után láthatja a képernyőn az azimutális (AZM) szöget és az emelkedési (EL) szöget. Javasolt vízszintesen fektetett készüléken leolvasni az irányt.

Az iránymeghatározás pontosságának javítása érdekében javasolt beállítani a mágneses elhajlás kompenzációját. Lásd: ***Mágneses elhajlás kompenzációja*** az utasításokat illetően.



5.7.2 Iránytű beállítása

Az iránytű kalibrálása kötelező az iránykijelzés kijavításához. Az iránytűt kalibrálni kell a funkció első aktiválásakor, vagy ha az iránytűt mágneses interferencia zavarta meg.



5-5 ábra Az iránytű zavarása

Lépések

1. A kalibrálási útmutató a következő módok egyikével hívható le.
 - Az iránytű első kalibrálásakor az iránytű-kalibrálási útmutató előugró ablakban jelenik meg.
 - Ha az iránytű adatai piros karakterekkel jelennek meg, válassza a(z)  ikont a menüben, majd nyomja meg a(z)  gombot az iránytű újrapalibrálásához.
2. Mozgassa és forgassa el a készüléket a képernyőn megjelenő utasításoknak megfelelően.

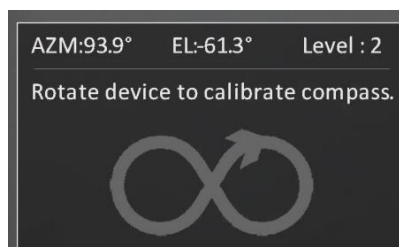

5-6 ábra Iránytű beállítása



Megjegyzés

- A kalibrálás közben mozgassa és forgassa megfelelően a készüléket, hogy minden lehetséges irányt lefedjen.
 - A **Szint** jelzi a kalibrálási folyamat érvényességét. Minél magasabb ez a szint, annál pontosabbak az iránytű kijelzett eredményei. A kalibrálás akkor sikeres, ha a **kalibrálási szint** eléri a **3-as** értéket.
-
3. Nem kell tovább mozgatnia a készüléket, amikor előbukkan a sikeres kalibrálást jelző üzenet.

Eredmény

Az irányadatok az élőkép felületén jelennek meg.

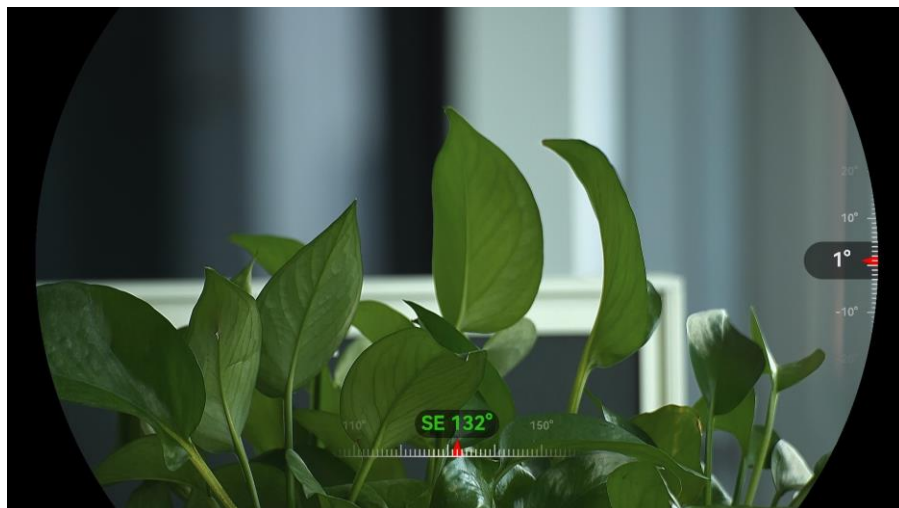









5-7 ábra Irány megjelenítése

5.7.3 Mágneses elhajlás kompenzációja

A mágneses elhajlás a mágneses észak és a földrajzi észak közötti szögbeli eltérés. A mágneses elhajlás értékének megadásával javíthatja az iránytű mérési adatainak pontosságát.

Lépések

1. Az iránytű kalibrálását követően nyissa meg az iránytű beállítási felületét, majd a(z)  vagy a(z)  gombbal válassza ki a **Mágneses elhajlás** opciót.
2. A beállítási felület megnyitásához nyomja meg a(z)  gombot, majd nyomja meg a(z)  vagy  gombot a **Gyorskorrekció** vagy a **Manuális korrekció** kiválasztásához.
 - Gyorskorrekció esetén a kijelző a mágneses észak jelenlegi elhajlását jeleníti meg. Igazítsa a képernyő közepét a földrajzi északhoz és nyomja meg a(z)  gombot.
 - Manuális korrekció esetén nyomja meg a(z)  gombot a műveleti szimbólum vagy szám kiválasztásához, majd a(z)  vagy a(z)  gombbal adja hozzá vagy vonja le a készülék földrajzi helyének elhajlási értékét.



5-8 ábra Kézi javítás

3. Tartsa lenyomva a  gombot a mentéshez és kilépéshez.



Megjegyzés

A mágneses elhajlás manuális korrekciója előtt ajánlott ellenőrizni a helyi mágneses elhajlás értékét a hivatalos webhelyen. A keleti irányú mágneses elhajlást plusz jel (+), a nyugati irányú mágneses elhajlást mínusz jel (-) jelöli.

5.8

Földrajzi hely megjelenítése



Megjegyzés

- A műholdas helymeghatározó modul képtelen jelfogadásra, ha a készülék beltérben van. A műholdjelek megfelelő fogadásához helyezze a készüléket szabad kültéri helyre.
 - Miután a szabadba vitte az eszközt, várjon egy kis időt a helyadatok megjelenítéséhez.
 - A műholdas helymeghatározó modulokkal felszerelt készülék képes megjeleníteni a készülék földrajzi szélességi és hosszúsági fokát az élőképen, a rögzített képeken és a videófelveteleken.
-

Lépések

1. Nyomja le a(z) gombot a menü megnyitásához.
2. Lépjen a **Speciális beállítások** elemre, majd válassza a **Funkcióbeállítások** lehetőséget.
3. A(z) vagy gombbal válassza ki a(z) opciót, majd nyomja meg a(z) gombot a GPS bekapcsolásához. A földrajzi hely a képernyő jobb-alsó sarkában jelenik meg.

120° 12' 52" E
30° 12' 19" N

5-9 ábra A készülék földrajzi helyének megjelenítése

Ha a helyadatok helyén a „Gyenge jel” hibakód látható, az azt jelzi, hogy a jel gyenge, vagy nincs jel. Kérjük, menjen egy nyílt kültéri helyre, majd próbálja újra.

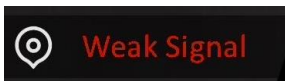











5-10 ábra Gyenge jel

6 Rendszerbeállítások

















6.1 Dátum beállítása

Lépések

1. Nyomja le a(z)  gombot a menü megnyitásához.
2. Lépjen a  **Speciális beállítások** elemre, majd válassza az  **Általános beállítások** lehetőséget.
3. Nyomja meg az  vagy a  ikont a  kiválasztásához.
4. Nyomja meg a  gombot a beállítási felület megnyitásához.
5. A  gombbal válassza ki az évet, a hónapot vagy a napot, majd a  vagy  gombbal módosítsa a számot.
6. Tartsa lenyomva a  gombot a beállítások elmentéséhez és a kilépéshez.

6.2 Idő szinkronizálása











Lépés

1. Nyomja le a(z)  gombot a menü megnyitásához.
2. Lépjen a  **Speciális beállítások** elemre, majd válassza az  **Általános beállítások** lehetőséget.
3. Nyomja meg az  vagy a  ikont a  kiválasztásához.
4. Nyomja meg a  gombot a beállítási felület megnyitásához.
5. A(z)  vagy  gombbal válthatja át az óra rendszerét. 24 órás vagy 12 órás rendszer választható. Ha 12 órás rendszert választ, nyomja meg a(z)  gombot, majd a(z)  vagy  gombbal válassza ki a **DE** vagy **DU** lehetőséget.
6. A(z)  gombbal válassza ki az órát vagy a percet, majd a(z)  vagy  gombbal módosítsa a számot.
7. Tartsa lenyomva a  gombot a beállítások elmentéséhez és a kilépéshez.

6.3 Nyelv beállítása

Ez a funkció a készülék nyelvének beállítására szolgál.











Lépések

1. Nyomja le a(z)  gombot a menü megnyitásához.
2. Lépjen a  **Speciális beállítások** elemre, majd válassza az  **Általános beállítások** lehetőséget.
3. Nyomja meg az  vagy a  ikont a  kiválasztásához.
4. Nyomja meg a(z)  gombot a nyelvbeállítási felület megnyitásához.
5. Válassza ki a kívánt nyelvet a  vagy a  gomb lenyomásával, majd megerősítéshez nyomja meg a  gombot.
6. Tartsa lenyomva a  gombot a beállítások elmentéséhez és a kilépéshez.

6.4 Eszköz képernyőjének tükrözése számítógépre

Az eszköz támogatja a képernyő számítógépre küldését egy UVC protokoll alapú kliensszoftver vagy lejátszó segítségével. A részletek megjelenítéséhez az eszköz képernyője a kijelzőn megtekinthető.











Lépések

1. Nyomja le a(z)  gombot a menü megnyitásához.
2. Lépjen a(z)  **Speciális beállítások** elemre, majd válassza a(z)  **Funkcióbeállítások** lehetőséget.
3. A  vagy  gomb megnyomásával válassza ki az  ikont, majd a  gombot megnyomva nyissa meg a beállítási felületet.
4. A(z)  vagy  gombokkal válassza ki a **Digitális** opciót.
5. Tartsa lenyomva a  gombot a beállítások elmentéséhez és a kilépéshez.
6. Nyissa meg az UVC protokoll alapú kliensszoftvert, és egy C típusú kábellel csatlakoztassa az eszközt a számítógéphez.

6.5 Mértékegység beállítása

A távolságmérés mértékegysége igény szerint módosítható.









Lépések

1. Nyomja le a(z)  gombot a menü megnyitásához.
2. Lépjen a  **Speciális beállítások** elemre, majd válassza az  **Általános beállítások** lehetőséget.
3. Nyomja meg az  vagy a  ikont a  kiválasztásához.
4. Nyomja meg a(z)  opciót a mértékegység-beállítási felület megnyitásához. A(z)  vagy a  gombbal állítsa be a kívánt mértékegységet.
5. Tartsa lenyomva a  gombot a beállítások elmentéséhez és a kilépéshez.

6.6 Diagnosztikai napló mentése

Ez funkció segít az eszköz működési naplóinak hibaelhárítási célból való összegyűjtésében és mentésében.

Lépések

1. Nyomja le a(z)  gombot a menü megnyitásához.
2. Lépjen a  **Speciális beállítások** elemre, majd válassza az  **Általános beállítások** lehetőséget.
3. A  és  gombokkal válassza ki a  opciót, majd nyomja meg a  gombot a megerősítéshez. Az eszköz megkezdí az eszköznapló gyűjtését és rögzítését.
4. Nyomja meg a(z)  gombot a funkció letiltásához az adatgyűjtés befejeztét követően.











Megjegyzés

- A diagnosztikai napló letiltását követően megjelenik a felületen egy üzenet, amely jelzi a diagnosztikai naplógyűjtés folyamatának előrehaladását. A művelet nem szakítható meg. A naplógyűjtés folyamatának befejezését követően az üzenet eltűnik.
 - Ha a exportálni kívánja a naplókat a szakembereknek való továbbítás céljából, nyissa meg a számítógép meghajtóját, majd másolja át az eszköz gyökérkönyvtárának napló mappájából a napló csomagfájlokat (*.tar.gz). Lásd *Fájlok exportálása számítógép segítségével*.
-

6.7 Eszközinformációk megtekintése







Lépések

1. Nyomja le a(z)  gombot a menü megnyitásához.
2. Lépjen a  **Speciális beállítások** elemre, majd válassza az  **Általános beállítások** lehetőséget.
3. Nyomja meg az  vagy a  ikont a  kiválasztásához.
4. Nyomja le a  gombot a megerősítéshez. Megtekintheti az eszközinformációkat, mint például az elérhető tárhelyet, a verziószámot és a sorozatszámot.
5. Tartsa lenyomva a  gombot a beállítások elmentéséhez és a kilépéshez.

6.8 Eszköz visszaállítása

Ez a funkció visszaállítja az eszköz alapbeállításait, többek között a fényerőre és a kontrasztra vonatkozóan.







Lépések

1. Nyomja le a(z)  gombot a menü megnyitásához.
2. Lépjen a  **Speciális beállítások** elemre, majd válassza az  **Általános beállítások** lehetőséget.
3. Nyomja meg az  vagy a  ikont a  kiválasztásához.
4. Nyomja meg a  gombot a készülék alapértelmezett beállításainak visszaállításához, a rendszerüzenetnek megfelelően.

6.9 Eszköz visszaállítása

Ez a funkció töröl minden tartalmat és beállítást, többek között az alapbeállításokat, a tárhelyet és a hotspot jelszót.

Lépések

1. Nyomja le a(z)  gombot a menü megnyitásához.
2. Lépjen a  **Speciális beállítások** elemre, majd válassza az  **Általános beállítások** lehetőséget.
3. Nyomja meg az  vagy a  ikont a  kiválasztásához.
4. Nyomja meg a  gombot a készülék alapértelmezett beállításainak visszaállításához, a rendszerüzenetnek megfelelően.

7 Gyakran ismételt kérdések

7.1 Miért villog rendellenesen a töltésjelző lámpa?

Ellenőrizze a következőket.

- Bizonyosodjon meg, hogy a készüléket szabványos hálózati adatterről tölti, és a töltési hőmérséklet 0 °C (32 °F) felett van.
- Kikapcsolt állapotban töltsen a készüléket.

7.2 Miért nem világít a működésjelző lámpa?

Ellenőrizze a készülék akkumulátorának töltöttségi szintjét. Ellenőrizze újra a működésjelzőt, miután 5 percig töltötte az akkut.

7.3 Nem tiszta a kép, hogyan állítsam be?

Állítsa be a dioptriabeállító gyűrűt vagy a fókuszyűrűt úgy, hogy a kép tiszta legyen. Lásd: *A készülék beállítása*.

7.4 Sikertelen kép- vagy videórögzítés. Mi lehet az oka?

Ellenőrizze a következőket.

- A készülék csatlakoztatva van a számítógéphez? A rögzítés kikapcsolt állapotra van állítva?
- Megtelt a tárhely?
- Alacsony az akkumulátor töltöttségi szintje?

7.5 Miért nem találja meg a számítógép a készüléket?

Ellenőrizze a következőket.

- A készülék a mellékelt USB-kábellel van csatlakoztatva a számítógéphez?
- Amennyiben másik USB-kábelt használ, arra figyeljen, hogy ne legyen 1 méternél hosszabb.
- Ellenőrizze, hogy az USB-kapcsolat mód **USB flash meghajtóra** van-e állítva.

Jogi információk

© Hangzhou Microimage Software Co., Ltd. Minden jog fenntartva.

A kézikönyvvel kapcsolatos tudnivalók

A jelen kézikönyv a termék használatával és kezelésével kapcsolatos utasításokat tartalmaz. Az itt szereplő képek, diagramok, ábrák és minden további információ csupán leírásként és magyarázatként szolgál. A kézikönyvben szereplő információk a firmware-frissítések és egyéb okok miatt előzetes értesítés nélkül változhatnak. A kézikönyv legújabb verzióját a HIKMICRO webhelyén találja (www.hikmicrotech.com/).

A kézikönyvet a termékkel kapcsolatos támogatáshoz megfelelő képesítéssel rendelkező szakemberek támogatásával és útmutatásával együtt használja.

Védjegnyilatkozat

A  **HIKMICRO** és az egyéb HIKMICRO-védjegyek és -logók a HIKMICRO tulajdonát képezik különféle joghatóságokban.

Az említett egyéb védjegyek és logók a megfelelő tulajdonosok tulajdonát képezik.

JOGI NYILATKOZAT

EZT A KÉZIKÖNYVET, VALAMINT A BENNE SZEREPLŐ TERMÉKET ANNAK HARDVER-, SZOFTVER-ÖSSZETEVŐIVEL ÉS FIRMWARE-ÉVEL EGYÜTT „EREDETI FORMÁBAN” BIZTOSÍTJUK, „BELEÉRTVE AZOK ÖSSZES ESETLEGES HIBÁJÁT”. A HIKMICRO NEM VÁLLAL SEM KIFEJEZETT, SEM TÖRVÉNY ÁLTAL VÉLELMEZETT JÓTÁLLÁST TÖBBEK KÖZÖTT – DE NEM KORLÁTOZVA – A TERMÉK ÉRTÉKESÍTHETŐSÉGÉRE, MEGFELELŐ MINŐSÉGÉRE, VALAMINT ADOTT CÉLRA VALÓ ALKALMASSÁGÁRA. A TERMÉKET KIZÁRÓLAG SAJÁT FELELŐSSÉGÉRE HASZNÁLHATJA. A HIKMICRO SEMMILYEN ESETBEN SEM VÁLLAL FELELŐSSÉGET ÖN FELÉ SEMMILYEN KÜLÖNLEGES, KÖVETKEZMÉNYES, JÁRULÉKOS VAGY KÖZVETETT KÁRÉRT, BELEÉRTVE TÖBBEK KÖZÖTT A TERMÉK HASZNÁLATÁVAL ÖSSZEFÜGGÉSBEN AZ ÜZLETI HASZON ELVESZTÉSÉBŐL, AZ ÜZLETMENET MEGSZAKADÁSÁBÓL, VALAMINT AZ ADATOK VAGY DOKUMENTUMOK ELVESZTÉSÉBŐL EREDŐ KÁROKAT, TÖRTÉNJEN EZ SZERZŐDÉSSZEGÉS VAGY KÁROKOZÁS (BELEÉRTVE A GONDATLANSÁGOT) EREDMÉNYEKÉNT, MÉG AKKOR SEM, HA A HIKMICRO VÁLLALATOT TÁJÉKOZTATTÁK AZ ILYEN KÁROK BEKÖVETKEZÉSÉNEK LEHETŐSÉGÉRŐL.

ÖN TUDOMÁSUL VESZI, HOGY AZ INTERNET TERMÉSZETÉBŐL FAKADÓAN KOCKÁZATOKAT REJT, ÉS A HIKMICRO SEMMILYEN FELELŐSSÉGET NEM VÁLLAL A RENDELLENES MŰKÖDÉSÉRT, A SZEMÉLYES ADATOK KISZIVÁRGÁSÁÉRT VAGY MÁS OLYAN KÁROKÉRT, AMELYEKET KIBERTÁMADÁSOK, HACKERTÁMADÁSOK, VÍRUSFERTŐZÉSEK VAGY MÁS INTERNETES BIZTONSÁGI VESZÉLYEK OKOZTAK; A HIKMICRO AZONBAN KÉRÉSRE IDŐBEN MŰSZAKI TÁMOGATÁST NYÚJT.

ÖN ELFOGADJA, HOGY EZT A TERMÉKET KIZÁRÓLAG A VONATKOZÓ TÖRVÉNYI ELŐÍRÁSOK BETARTÁSÁVAL HASZNÁLJA, ÉS HOGY A VONATKOZÓ TÖRVÉNYEKNEK MEGFELELŐ HASZNÁLAT KIZÁRÓLAG AZ ÖN FELELŐSSÉGE. KÜLÖNÖSKÉPPEN AZ ÖN FELELŐSSÉGE, HOGY A TERMÉK HASZNÁLATA SORÁN NE SÉRTSE HARMADIK FÉL JOGAIT, BELEÉRTVE, DE NEM KORLÁTOZVA A NYILVÁNOSSÁGRA, SZELLEMI TULAJDONRA, ADATOK VÉDELMEÉRE ÉS EGYÉB SZEMÉLYES ADATOKRA VONATKOZÓ JOGOKAT. TILOS A TERMÉKET ILLEGÁLIS VADÁSZATRA, MAGÁNÉLET MEGSÉRTÉSÉRE VAGY BÁRMILYEN MÁS, TÖRVÉNYTELEN VAGY A KÖZÉRDEKET SÉRTŐ CÉLRA HASZNÁLNI. A TERMÉKET NEM HASZNÁLHATJA TILTOTT CÉLRA, BELEÉRTVE A TÖMEGPUSZTÍTÓ FEGYVEREK FEJLESZTÉSÉT VAGY GYÁRTÁSÁT, A VEGYI VAGY BIOLÓGIAI FEGYVEREK FEJLESZTÉSÉT VAGY GYÁRTÁSÁT, VALAMINT BÁRMILYEN, ROBBANÁSVESZÉLYES VAGY NEM BIZTONSÁGOS NUKLEÁRIS HASADÓANYAG-CIKLUSSAL KAPCSOLATOS TEVÉKENYSÉGET, ILLETVE EMBERI JOGI VISSZAÉLÉSEKET TÁMOGATÓ MÓDON TÖRTÉNŐ FELHASZNÁLÁST.

HA A JELEN KÉZIKÖNYV ÉS A HATÁLYOS TÖRVÉNY KÖZÖTT ELLENTMONDÁS TAPASZTALHATÓ, AKKOR AZ UTÓBBI A MÉRVADÓ.

Szabályozással kapcsolatos információk

Ezek a cikkelyek kizárólag a megfelelő jelt vagy információt viselő termékekre vonatkoznak.

EU megfelelési nyilatkozat



Ez a termék és a mellékelt tartozékai (ha vannak) a „CE” jelzést viselik, így megfelelnek a 2014/30/EU (EMCD), a 2014/35/EU (LVD) és a 2011/65/EU (RoHS) és a 2014/53/EU irányelvben felsorolt harmonizált európai szabványoknak.

A Hangzhou Microimage Software Co., Ltd. ezennel kijelenti, hogy ez az eszköz (lásd a címkén) megfelel a 2014/53/EU irányelvnek.

Az EU-megfelelési nyilatkozat teljes szövege a következő weboldalon érhető el:

<https://www.hikmicrotech.com/en/support/download-center/declaration-of-conformity/>

Frekvenciasávok és teljesítmény (CE-jelöléshez)

Az alábbi rádióberendezésre érvényes frekvenciasávok és a leadott teljesítmény (sugárzott és/vagy vezetett) névleges határértékei a következők:

Wi-Fi 2,4 GHz (2,4 GHz - 2,4835 GHz), 20 dBm

Ha az eszközhöz nincs mellékelve tápadapter, használjon minősített gyártó által készített tápadaptert. A tápellátással szembeni részletes követelmények a termék műszaki adataiban vannak feltüntetve.

Ha az eszközhöz nincs mellékelve akkumulátor vagy elem, használjon minősített gyártó által biztosított akkumulátort vagy elemet. Az akkumulátorral szembeni részletes követelmények a termék műszaki adataiban vannak feltüntetve.



2012/19/EU irányelv (WEEE irányelv): Az ilyen jelzéssel ellátott termékeket nem lehet szelektálatlan kommunális hulladékként kiselejtezni az Európai Unióban. A megfelelő újrahasznosítás érdekében vigye vissza ezt a terméket helyi forgalmazóhoz, amikor új, egyenértékű berendezést vásárol, vagy adja le a kijelölt gyűjtőhelyeken. A további információkat lásd itt: www.recyclethis.info





(EU) 2023/1542 rendelet (akkumulátorokra vonatkozó rendelet): Ez a termék akkumulátort tartalmaz, és megfelel az (EU) 2023/1542 rendeletnek. Az akkumulátort az Európai Unió területén belül nem lehet szelektálatlan kommunális



hulladékként kiselejtezni. A termékdokumentációban további információkat talál az akkumulátorról. Az akkumulátor ezzel a jelzéssel van ellátva. A jelzésen megtalálhatók lehetnek a kadmiumot (Cd) vagy ólmot (Pb) jelző betűjelek. A megfelelő újrahasznosítás érdekében vigye vissza az akkumulátort a forgalmazóhoz, vagy juttassa el egy kijelölt gyűjtőhelyre. További információért keresse fel az alábbi honlapot: www.recyclethis.info.

Szimbólumok jelentése

A jelen dokumentumban található szimbólumok a következőket jelentik.

Szimbólum	Leírás
 Megjegyzés	További információkat tartalmaz, melyek kiemelik, vagy kiegészítik az alapszöveg fontos részeit.
 Figyelmeztetés	Potenciálisan veszélyes helyzetet jelöl, amelyet ha nem kerülnek el, az eszköz megsérülhet, az adatok elveszhetnek, a teljesítmény csökkenhet, vagy váratlan eredmények adódhatnak.
 Veszély	Magas kockázatú veszélyt jelöl, amelyet ha nem kerülnek el, halálhoz vagy súlyos sérüléshez vezethet.

Biztonsági utasítások

Ezen utasítások célja annak biztosítása, hogy a felhasználó a terméket megfelelően tudja használni a veszély vagy a vagyoni károk elkerülése érdekében. Kérjük, használat előtt figyelmesen olvassa el az összes biztonsági információt.

Szállítás

- Szállítás alkalmával tartsa a terméket az eredeti vagy ahhoz hasonló csomagolásban.
- Minden csomagolóanyagot őrizzen meg a későbbi felhasználás érdekében. Hiba esetén az eredeti csomagolásában kell a készüléket visszaküldenie a gyártónak. Az eredeti csomagolástól eltérő csomagolás a termék sérülését okozhatja. A vállalat ez esetben nem vállal semmilyen felelősséget.
- Ne ejtse le és ne tegye ki ütődésnek a készüléket. Tartsa távol a készüléket a mágneses zavarforrásoktól.

Tápellátás

- Amennyiben a készülék csomagja tartalmaz hálózati adaptert, kizárólag a mellékelt adaptert használja. Ha a csomag nem tartalmaz hálózati adaptert, bizonyosodjon meg, hogy a használt hálózati adapter vagy más tápegységek megfelelnek a korlátozott áramforrásokra vonatkozó előírásoknak. A tápegység teljesítményének paraméterei a termék címkéjén található.
- Ellenőrizze, hogy a tápcsatlakozó stabilan van-e csatlakoztatva a konnektorhoz.
- NE csatlakoztasson több készüléket egy hálózati adapterre, hogy elkerülje a túlterhelés okozta túlmelegedést vagy tűzveszélyt.

Akkumulátor

- A készülék 18650-es típusú, külső, újratölthető akkumulátorral működik, amelynek mérete 19 mm × 70 mm. Az akkumulátor névleges feszültsége 3,6 V DC, a kapacitása pedig 3200 mAh.
- Az akkumulátor hosszú távú tárolásakor az akkumulátor minőségének biztosítása érdekében ellenőrizze fél évente, hogy az teljesen fel van-e töltve. Ellenkező esetben rongálódás következhet be.
- VIGYÁZAT: Az akkumulátor nem megfelelő típusúra cserélése robbanásveszélyt idézhet elő.
- A felhasználók által vásárolt akkumulátoroknak meg kell felelniük az akkumulátorok biztonságára vonatkozó nemzetközi szabványoknak (pl. EN/IEC-szabványok).
- A beépített akkumulátor nem vehető ki. Kérjük, forduljon a gyártóhoz, ha javítás szükséges.
- VIGYÁZAT: Az akkumulátor nem megfelelő típusúra cserélése

robbanásveszélyt idézhet elő. Csak azonos, vagy egyenértékű típusra cserélje.

- Nem megfelelő méretű akkumulátorok nem szerelhetők be, és ugyanakkor rendellenes leállást okozhatnak.
- Az elem nem megfelelő típussal történő helyettesítése hatástalanná tehet egy biztonsági berendezést (például bizonyos típusú lítiumion-akkumulátorok esetében).
- TILOS az akkumulátort tűzbe vagy forró sütőbe tenni, illetve az akkumulátort összezúzni vagy szétvágni, mert ez robbanáshoz vezethet.
- Tilos az elemet rendkívül magas környezeti hőmérsékletnek kitenni, mert ez robbanást, illetve gyúlékony folyadék vagy gáz szivárgását idézheti elő.
- Tilos az elemet rendkívül alacsony légnyomásnak kitenni, mert ez robbanást, illetve gyúlékony folyadék vagy gáz szivárgását okozhatja.
- A használt akkumulátorok hulladékkezelésekor kövesse az utasításokat.
- Ügyeljen arra, hogy töltés közben az akkumulátortöltő 2 méteres körzetén belül ne legyenek éghető anyagok.
- Tartsa az akkumulátort gyermekektől TÁVOL.
- NE nyelje le az akkumulátort, hogy elkerülje a vegyi égési sérüléseket.
- Ez a termék gombelemet tartalmaz. A gombelem lenyelés esetén már 2 órán belül súlyos belső marási sérülést, vagy akár halált is okozhat.
- Ha az elemtartó rekesz nem záródik megfelelően, ne használja a terméket, és gyermekektől tartsa elzárva.
- Az elem lenyelésének vagy más testnyílásba helyezésének gyanúja esetén azonnal orvosi ellátást kell kérni.
- Ez a készülék nem használható olyan helyen, ahol gyermekek lehetnek jelen.
- NE helyezze az akkumulátort tartalmazó készüléket hőforrás vagy nyílt láng közelébe. Óvja a közvetlen napsütéstől.

Karbantartás

- Ha a termék NEM működik megfelelően, forduljon a kereskedőhöz vagy a legközelebbi szervizközpontozhoz. Nem vállalunk felelősséget az illetéktelen javításból vagy karbantartásból eredő károkért.
- Győződjön meg róla, hogy az eszköz szakemberek általi szétszerelése és javítása előtt az eszközt áramtalanították.
- Törölje le a készüléket egy tiszta ruhával és kis mennyiségű etanollal, ha szükséges.
- Ha a készüléket nem a gyártó által meghatározott módon használja, a védelem szintje csökkenhet.
- A karcolódás elkerülése érdekében tisztítsa a lencsét puha, száraz kendővel vagy tisztítópapírral.

Használati környezet

- Bizonyosodjon meg, hogy a használati környezet megfelel a készülék előírásainak. Az üzemi hőmérséklet -30 °C és 55 °C között, az üzemi páratartalom 5% és 95% között lehet.
- NE TEGYE ki a készüléket erős elektromágneses sugárzásnak vagy poros környezetnek.
- NE IRÁNYÍTSA a képernyőt a Nap vagy más erős fényforrás irányába.
- A készüléket száraz és jól szellőző környezetben helyezze el.
- Ne szerelje a készüléket rezgő felületre, vagy olyan helyre, ahol rázkódás érheti (ellenkező esetben a készülék károsodhat).

Vészhelyzet

Ha a készülék füstöt, furcsa szagot vagy zajt bocsát ki, azonnal kapcsolja ki, húzza ki a tápkábelt, majd forduljon a szervizközpontoz.

Lézer

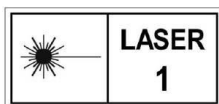

Ha bármilyen lézerekészüléket használ, figyeljen arra, hogy a készülék lencséjét ne érje a lézersugár, különben az kiéghet. A készülékből származó lézersugárzás szemsérüléseket eredményezhet, bőr vagy éghető anyagok égését okozhatja. Mielőtt engedélyezné a lézeres távolságmérési funkciót, bizonyosodjon meg, hogy nincsenek emberek vagy gyúlékony anyagok a lézertencse előtt. Ne helyezze az eszközt olyan helyre, ahol gyermekek elérhetik. A hullámhossz 905 nm, az impulzus időtartama 50 ns, a maximális kimeneti teljesítmény pedig kevesebb, mint 1,15 mW. Az IEC 60825-1:2014, az EN 60825-1:2014+A11:2021 és az EN 50689:2021 szerint ez a lézertermék az 1. osztályú lézertermék és fogyasztói lézertermék besorolású.

KORLÁTOZOTT JÓTÁLLÁS

A termék jótállási szabályzatához olvassa be a QR-kódot.



A gyártó címe

313-as szoba, B egység, 2-es épület, 399 Danfeng Road, Xixing alkerület, Binjiang kerület, Hangzhou, Zhejiang 310052, Kína

Hangzhou Microimage Software Co., Ltd.

MEGFELELŐSÉGI MEGJEGYZÉS: A termográfias sorozat termékeire exportszabályozás vonatkozhat különböző régiókban és országokban, pl. az Egyesült Államokban, az Európai Unióban, az Egyesült Királyságban és/vagy a wassenaari egyezmény más tagországaiban. Ha a termográfias sorozat termékeit különböző országok közt szeretné szállítani, exportálni vagy újraexportálni, tájékozódjon a szükséges exportengedélyekről és követelményekről egy jogi vagy megfeleléségi szakértőnél, vagy a helyi hatóságoknál.



 Hikmicro Hunting.Global

 Hikmicro Hunting.Global

 HIKMICRO Outdoor

 HIKMICRO

 www.hikmicrotech.com

 support@hikmicrotech.com

UD39653B