



# Interchangeable Lens

## User Manual

English	4	Română	60
Français	9	Slovenčina	65
Deutsch	14	Türkçe	69
Español	20	Русский	74
Italiano	25	Svenska	79
Português	30	Norsk	84
Nederlands	35	Suomi	89
Čeština	40	한국어	93
Dansk	44	日本語	99
Magyar	49	繁體中文	104
Polski	54	العربية	108

1

1.1

0.5x

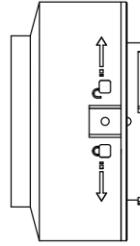
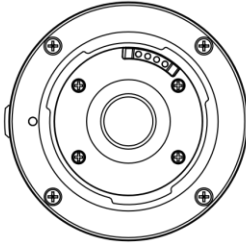

2x

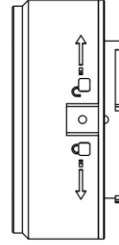
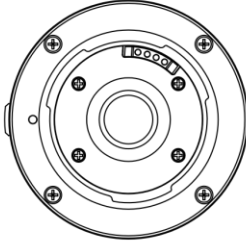

3.3x

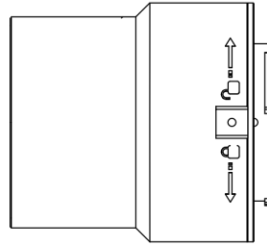
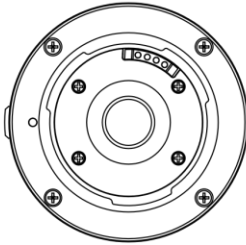

1.2

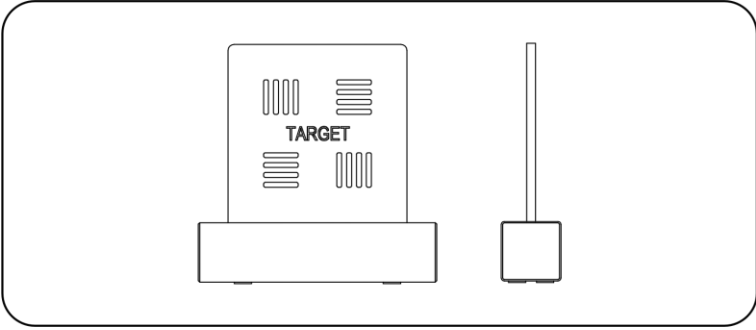

2

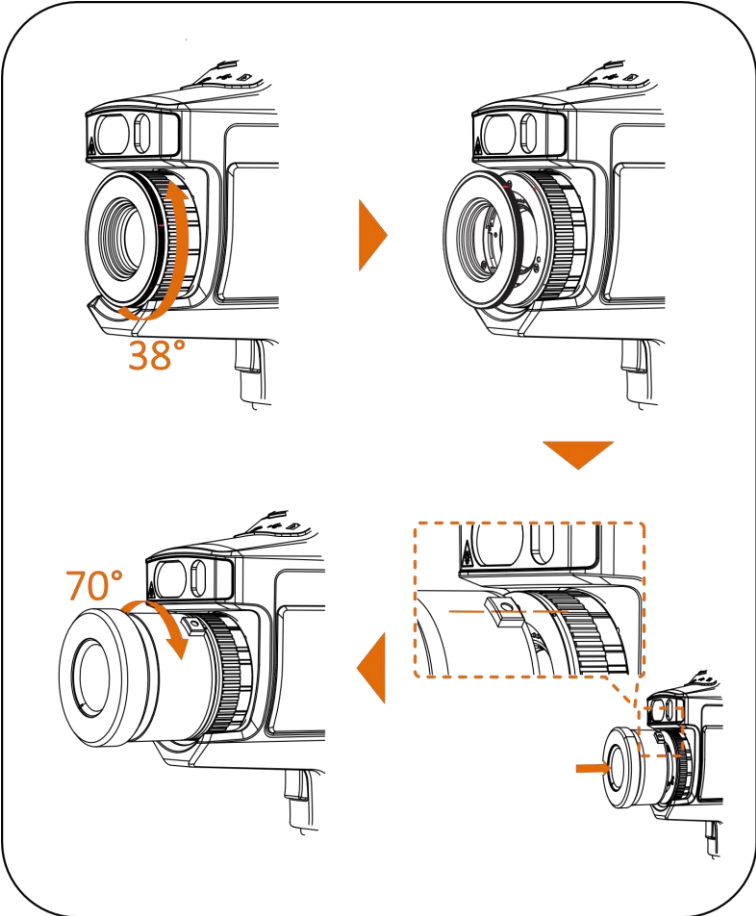

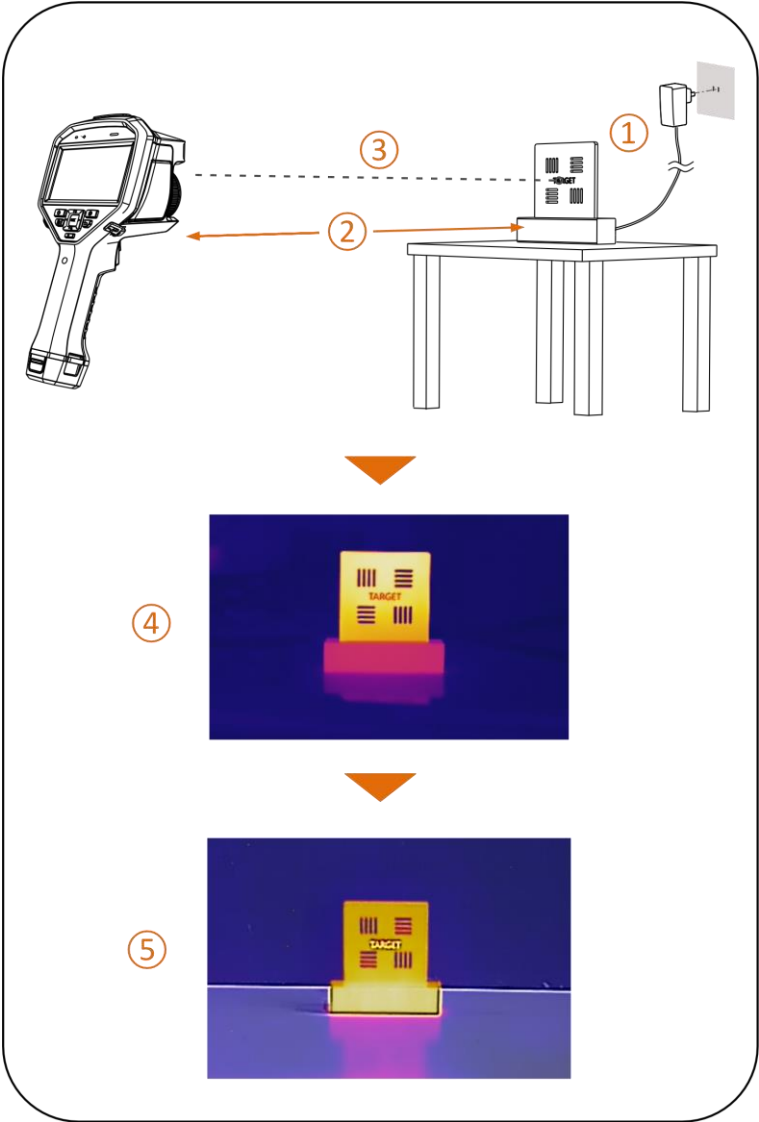



Product appearance is for reference only and may differ from the actual product.

## 1 Device Overview

The interchangeable lens series is often used with handheld thermal cameras to expand the focal length of the original camera to different ranges, so as to obtain different FOVs and scene scopes.

The interchangeable lens series has three types. (See 1.1 )

There should be one interchangeable lens and one target plate set (see 1.2 ) in the package.

## 2 Installation

Follow the diagram to remove the decorative ring on the camera and install the interchangeable lens.

### Note:

The handheld camera shown in the diagram is only for demonstration.

## 3 Lens Calibration

Avoid strong light (for example, sun light and white light source) when calibrating the lens. It is recommended to calibrate the lens indoor and with no strong light around.

### 3.1 Set up the calibration environment ①

1. Place the target plate on a flat surface with the “TARGET” facing the lens.
2. Power on the target plate to heat it (12 VDC).
3. Start the calibration when the temperature of the plate rises (about 1 minute after powering on the plate).

### 3.2 Calibrate the lens

1. Power on the handheld camera.
2. (When required) follow the prompt to input **Interchangeable Lens Serial Number** and **Parameter for Interchangeable Lens**.

Interchangeable Lens Serial Number	Printed near the aiming point of the lens
Parameter for Interchangeable Lens	Printed on the lens label

### Note:

- For some lens models, the serial number and parameter can be automatically recognized by

device.

- On some camera, the interchangeable lens may be referred to as “Teleconverter”.
  - If no prompt pops up after powering up the camera, check if the lens is firmly mounted.
  - If you accidentally leave the calibration program, go to **Settings > Capture Settings > Calibrate for Interchangeable Lens** to enter again.
3. Select **Calibrate for Interchangeable Lens**, and follow the prompts to continue.
- 1). Hold the camera and aim it at the target plate (as shown in ②). Adjust the distance between the camera and target plate if an adjusting prompt appears.
  - 2). Press **OK**.  
The camera emits a beam of red laser.
  - 3). Slightly adjust the camera position to aim the red laser dot at the “TARGET” character on the plate and keep still for measuring the distance. ③  
**Note:**
    - If the measurement succeeds, the distance is displayed on the screen. If it fails, adjust the distance and try again.
    - It is recommended to use a tripod to fix the camera if keeping it still is difficult.
  - 4). Use the left/right buttons or the focus ring to adjust the focus, and press **OK** after the “TARGET” is clear (as shown in ④).
  - 5). Adjust the target's optical image with navigation buttons until it overlaps with the thermal image, and press **OK** (the well-overlapped image as shown in ⑤).

© 2023 Hangzhou Microimage Software Co., Ltd. All rights reserved.

#### About this Manual

The Manual includes instructions for using and managing the Product. Pictures, charts, images and all other information hereinafter are for description and explanation only. The information contained in the Manual is subject to change, without notice, due to firmware updates or other reasons. Please find the latest version of this Manual at the HIKMICRO website ([www.hikmicrotech.com/](http://www.hikmicrotech.com/)).

Please use this Manual with the guidance and assistance of professionals trained in supporting the Product.

## Trademarks Acknowledgement



and other HIKMICRO's trademarks and logos are the properties of HIKMICRO in various

jurisdictions.

Other trademarks and logos mentioned are the properties of their respective owners.

### **LEGAL DISCLAIMER**

TO THE MAXIMUM EXTENT PERMITTED BY APPLICABLE LAW, THIS MANUAL AND THE PRODUCT DESCRIBED, WITH ITS HARDWARE, SOFTWARE AND FIRMWARE, ARE PROVIDED "AS IS" AND "WITH ALL FAULTS AND ERRORS". HIKMICRO MAKES NO WARRANTIES, EXPRESS OR IMPLIED, INCLUDING WITHOUT LIMITATION, MERCHANTABILITY, SATISFACTORY QUALITY, OR FITNESS FOR A PARTICULAR PURPOSE. THE USE OF THE PRODUCT BY YOU IS AT YOUR OWN RISK. IN NO EVENT WILL HIKMICRO BE LIABLE TO YOU FOR ANY SPECIAL, CONSEQUENTIAL, INCIDENTAL, OR INDIRECT DAMAGES, INCLUDING, AMONG OTHERS, DAMAGES FOR LOSS OF BUSINESS PROFITS, BUSINESS INTERRUPTION, OR LOSS OF DATA, CORRUPTION OF SYSTEMS, OR LOSS OF DOCUMENTATION, WHETHER BASED ON BREACH OF CONTRACT, TORT (INCLUDING NEGLIGENCE), PRODUCT LIABILITY, OR OTHERWISE, IN CONNECTION WITH THE USE OF THE PRODUCT, EVEN IF HIKMICRO HAS BEEN ADVISED OF THE POSSIBILITY OF SUCH DAMAGES OR LOSS.

YOU ACKNOWLEDGE THAT THE NATURE OF THE INTERNET PROVIDES FOR INHERENT SECURITY RISKS, AND HIKMICRO SHALL NOT TAKE ANY RESPONSIBILITIES FOR ABNORMAL OPERATION, PRIVACY LEAKAGE OR OTHER DAMAGES RESULTING FROM CYBER-ATTACK, HACKER ATTACK, VIRUS INFECTION, OR OTHER INTERNET SECURITY RISKS; HOWEVER, HIKMICRO WILL PROVIDE TIMELY TECHNICAL SUPPORT IF REQUIRED.

YOU AGREE TO USE THIS PRODUCT IN COMPLIANCE WITH ALL APPLICABLE LAWS, AND YOU ARE SOLELY RESPONSIBLE FOR ENSURING THAT YOUR USE CONFORMS TO THE APPLICABLE LAW. ESPECIALLY, YOU ARE RESPONSIBLE, FOR USING THIS PRODUCT IN A MANNER THAT DOES NOT INFRINGE ON THE RIGHTS OF THIRD PARTIES, INCLUDING WITHOUT LIMITATION, RIGHTS OF PUBLICITY, INTELLECTUAL PROPERTY RIGHTS, OR DATA PROTECTION AND OTHER PRIVACY RIGHTS. YOU SHALL NOT USE THIS PRODUCT FOR ANY PROHIBITED END-USES, INCLUDING THE DEVELOPMENT OR PRODUCTION OF WEAPONS OF MASS DESTRUCTION, THE DEVELOPMENT OR PRODUCTION OF CHEMICAL OR BIOLOGICAL WEAPONS, ANY ACTIVITIES IN THE CONTEXT RELATED TO ANY NUCLEAR EXPLOSIVE OR UNSAFE NUCLEAR FUEL-CYCLE, OR IN SUPPORT OF HUMAN RIGHTS ABUSES.

IN THE EVENT OF ANY CONFLICTS BETWEEN THIS MANUAL AND THE APPLICABLE LAW, THE LATER PREVAILS.

### **Regulatory Information**

---

**These clauses apply only to the products bearing the corresponding mark or information.**

---



## FCC Compliance Statement

Note: This equipment has been tested and found to comply with the limits for a Class A digital device, pursuant to part 15 of the FCC Rules. These limits are designed to provide reasonable protection against harmful interference when the equipment is operated in a commercial environment. This equipment generates, uses, and can radiate radio frequency energy and, if not installed and used in accordance with the instruction manual, may cause harmful interference to radio communications. Operation of this equipment in a residential area is likely to cause harmful interference in which case the user will be required to correct the interference at his own expense.

Please take attention that changes or modification not expressly approved by the party responsible for compliance could void the user's authority to operate the equipment.

This device complies with part 15 of the FCC Rules. Operation is subject to the following two conditions:

- (1) this device may not cause harmful interference, and
- (2) this device must accept any interference received, including interference that may cause undesired operation.

## EU/UK Conformity Statement

 This product and - if applicable - the supplied accessories too are marked with "CE" and comply therefore with the applicable harmonized European standards listed under the Directive 2014/30/EU (EMCD) and Directive 2011/65/EU (RoHS).

 This product and - if applicable - the supplied accessories too are marked with "UKCA" and comply therefore with the following directives: Electromagnetic Compatibility Regulations 2016, Electrical Equipment (Safety) Regulations 2016, the Restriction of the Use of Certain Hazardous Substances in Electrical and Electronic Equipment Regulations 2012.

Warning: This is a class A product. In a domestic environment this product may cause radio interference in which case the user may be required to take adequate measures.

 2012/19/EU (WEEE directive): Products marked with this symbol cannot be disposed of as unsorted municipal waste in the European Union. For proper recycling, return this product to your local supplier upon the purchase of equivalent new equipment, or dispose of it at designated collection points. For more information see: [www.recyclethis.info](http://www.recyclethis.info).  
According to the Waste Electrical and Electronic Equipment Regulations 2013: Products marked with this symbol cannot be disposed of as unsorted municipal waste in the United Kingdom. For proper recycling, return this product to your local supplier upon the purchase of equivalent new equipment, or dispose of it at designated collection points. For more information see: [www.recyclethis.info](http://www.recyclethis.info).

 2006/66/EC (battery directive): This product contains a battery that cannot be disposed of as unsorted municipal waste in the European Union. See the product

documentation for specific battery information. The battery is marked with this symbol, which may include lettering to indicate cadmium (Cd), lead (Pb), or mercury (Hg). For proper recycling, return the battery to your supplier or to a designated collection point. For more information, see: [www.recyclethis.info](http://www.recyclethis.info). According to the Batteries and Accumulators (Placing on the Market) Regulations 2008 and the Waste Batteries and Accumulators Regulations 2009: This product contains a battery that cannot be disposed of as unsorted municipal waste in the United Kingdom. See the product documentation for specific battery information. The battery is marked with this symbol, which may include lettering to indicate cadmium (Cd), lead (Pb), or mercury (Hg). For proper recycling, return the battery to your supplier or to a designated collection point. For more information see: [www.recyclethis.info](http://www.recyclethis.info).

### **Industry Canada ICES-003 Compliance**

This device meets the CAN ICES-3 (A)/NMB-3(A) standards requirements.

### **KC**

A 급 기기: 이 기기는 업무용(A 급) 전자파적합기기로서 판매자 또는 사용자는 이 점을 주의하시기바라며, 가정 외의 지역에서 사용하는 것을 목적으로 합니다.

### **Safety Instructions**

These instructions are intended to ensure that user can use the product correctly to avoid danger or property loss.

### **Laws and Regulations**

- Use of the product must be in strict compliance with the local electrical safety regulations.

### **Transportation**

- Keep the device in original or similar packaging while transporting it.
- Keep all wrappers after unpacking them for future use. In case of any failure occurred, you need to return the device to the factory with the original wrapper. Transportation without the original wrapper may result in damage on the device and the company shall not take any responsibilities.
- Do not drop the product or subject it to physical shock. Keep the device away from magnetic interference.

### **Maintenance**

- If the product does not work properly, please contact your dealer or the nearest service center. We shall not assume any responsibility for problems caused by unauthorized repair or maintenance.
- A few device components (e.g., electrolytic capacitor) require regular replacement. The average lifespan varies, so periodic checking is recommended. Contact your dealer for details.
- Wipe the device gently with a clean cloth and a small quantity of ethanol, if necessary.

## Using Environment

- DO NOT expose the device to extremely hot, cold, dusty, corrosive, saline-alkali, or damp environments. Make sure the running environment meets the requirement of the device. The operating temperature shall be -20 °C to 50 °C (-4 °F to 122 °F), and the operating humidity shall be 90% or less.
- Place the device in a dry and well-ventilated environment.
- DO NOT expose the device to high electromagnetic radiation or dusty environments.
- DO NOT aim the lens at the sun or any other bright light.
- When any laser equipment is in use, make sure that the device lens is not exposed to the laser beam, or it may burn out.

## Manufacture Address

Room 313, Unit B, Building 2, 399 Danfeng Road, Xixing Subdistrict, Binjiang District, Hangzhou, Zhejiang 310052, China  
Hangzhou Microimage Software Co., Ltd.

COMPLIANCE NOTICE: The thermal series products might be subject to export controls in various countries or regions, including without limitation, the United States, European Union, United Kingdom and/or other member countries of the Wassenaar Arrangement. Please consult your professional legal or compliance expert or local government authorities for any necessary export license requirements if you intend to transfer, export, re-export the thermal series products between different countries.

## Français



L'image du produit est donnée uniquement à titre de référence et le produit réel peut présenter un aspect différent.

### 1 Vue d'ensemble des appareils

La série d'objectifs interchangeables est souvent utilisée avec les caméras thermiques portatives pour étendre la distance focale de la caméra d'origine à différentes plages, afin d'obtenir différents angles de vue et champs d'observation.

La série d'objectifs interchangeables se décline en trois types. (Voir 1.1 )

L'emballage doit contenir un objectif interchangeable et un jeu de plaques de mire (voir 1.2 ).

### 2 Installation

Suivez le schéma pour enlever la bague décorative de la caméra et installer l'objectif interchangeable.

### Remarque :

la caméra portable illustrée sur le schéma est uniquement à des fins de démonstration.

### 3 Étalonnage de l'objectif

Évitez la lumière intense (par exemple, la lumière du soleil et les sources de lumière blanche) lors de l'étalonnage de l'objectif. Il est recommandé d'étalonner l'objectif à l'intérieur et sans lumière intense.

#### 3.1 Configuration de l'environnement d'étalonnage ①

1. Placez la plaque de mire sur une surface plane, la mention « TARGET » faisant face à l'objectif.
2. Allumez la plaque de mire pour la chauffer (12 V CC).
3. Démarrez l'étalonnage lorsque la température de la plaque augmente (environ 1 minute après la mise sous tension de la plaque).

#### 3.2 Étalonnage de l'objectif

1. Allumez la caméra portable.
2. Le cas échéant, suivez les instructions du message pour saisir le **Numéro de série de l'objectif interchangeable** et le **Paramètre de l'objectif interchangeable**.

Numéro de série de l'objectif interchangeable	Imprimé près du point de visée de l'objectif
Paramètre de l'objectif interchangeable	Imprimé sur l'étiquette de l'objectif

### Remarque :

- Pour certains modèles d'objectifs, le numéro de série et le paramètre sont automatiquement reconnus par l'appareil.
  - Sur certaines caméras, l'objectif interchangeable peut être appelé « téléconvertisseur ».
  - Si aucun message ne s'affiche après la mise sous tension de la caméra, vérifiez si l'objectif est fermement fixé.
  - Si vous abandonnez accidentellement le programme d'étalonnage, accédez à **Paramètres > Paramètres de capture > Étalonnage de l'objectif interchangeable** pour y revenir.
3. Sélectionnez **Étalonner l'objectif interchangeable**, puis suivez les instructions pour continuer.
    - 1). Tenez la caméra et orientez-la vers la plaque de mire (comme indiqué en ②). Ajustez la distance entre la caméra et la plaque de mire si un message de

réglage apparaît.

- 2). Appuyez sur **OK**.  
La caméra émet un faisceau laser rouge.
- 3). Ajustez légèrement la position de la caméra pour orienter le point laser rouge sur le caractère « TARGET » de la plaque et restez immobile pour mesurer la distance. ③

**Remarque :**

- Si la mesure réussit, la distance s’affiche à l’écran. Si elle échoue, ajustez la distance et réessayez.
  - Il est recommandé d’utiliser un trépied pour fixer la caméra s’il est difficile de la garder immobile.
- 4). Utilisez les boutons gauche/droite ou la bague de mise au point pour régler la mise au point et appuyez sur **OK** une fois que le point « TARGET » est net (comme indiqué dans ④).
  - 5). Ajustez l’image optique de la mire avec les boutons de navigation jusqu’à ce qu’elle se superpose à l’image thermique, puis appuyez sur **OK** (l’image bien superposée comme indiqué dans ⑤).

©2023 Hangzhou Microimage Software Co., Ltd. Tous droits réservés.

**À propos de ce manuel**

Ce manuel fournit des instructions d’utilisation et de gestion du produit. Les images, les tableaux, les figures et toutes les autres informations ci-après ne sont donnés qu’à titre de description et d’explication. Les informations contenues dans ce manuel sont modifiables sans préavis, en raison d’une mise à jour d’un micrologiciel ou pour d’autres raisons. Veuillez trouver la dernière version de ce manuel sur le site Internet de HIKMICRO ([www.hikmicrotech.com](http://www.hikmicrotech.com)).

Veuillez utiliser ce mode d’emploi avec les conseils et l’assistance de professionnels spécialement formés dans la prise en charge de ce produit.

**Reconnaissance des marques de commerce**



**HIKMICRO**

et les autres marques commerciales et logos de HIKMICRO sont la propriété de HIKMICRO

dans diverses juridictions.

Toutes les autres marques et tous les logos mentionnés appartiennent à leurs propriétaires respectifs.

**MENTIONS LÉGALES**

DANS LES LIMITES AUTORISÉES PAR LA LOI EN VIGUEUR, LE PRÉSENT MANUEL ET LE PRODUIT DÉCRIT, AINSI QUE SON MATÉRIEL, SES LOGICIELS ET SES MICROLOGICIELS, SONT FOURNIS « EN L’ÉTAT » ET « AVEC CES FAIBLESSES ET ERREURS ». HIKMICRO NE FAIT AUCUNE GARANTIE, EXPLICITE OU IMPLICITE, Y COMPRIS,

MAIS SANS S'Y LIMITER, DE QUALITÉ MARCHANDE, DE QUALITÉ SATISFAISANTE, OU D'ADÉQUATION À UN USAGE PARTICULIER. VOUS UTILISEZ LE PRODUIT À VOS PROPRES RISQUES. EN AUCUN CAS, HIKMICRO NE SERA TENU RESPONSABLE DE TOUT DOMMAGE SPÉCIAL, CONSÉCUTIF, ACCESSOIRE OU INDIRECT, Y COMPRIS, ENTRE AUTRES, LES DOMMAGES RELATIFS À LA PERTE DE PROFITS D'ENTREPRISE, À L'INTERRUPTION D'ACTIVITÉS COMMERCIALES, OU LA PERTE DES DONNÉES, LA CORRUPTION DES SYSTÈMES, OU LA PERTE DES DOCUMENTS, S'ILS SONT BASÉS SUR UNE VIOLATION DE CONTRAT, UNE FAUTE (Y COMPRIS LA NÉGLIGENCE), LA RESPONSABILITÉ EN MATIÈRE DE PRODUITS, OU AUTRE, EN RAPPORT AVEC L'UTILISATION DU PRODUIT, MÊME SI HIKMICRO A ÉTÉ INFORMÉ DE LA POSSIBILITÉ D'UN TEL DOMMAGE OU D'UNE TELLE PERTE.

VOUS RECONNAISSEZ QUE LA NATURE D'INTERNET EST SOURCE DE RISQUES DE SÉCURITÉ INHÉRENTS, ET HIKMICRO SE DÉGAGE DE TOUTE RESPONSABILITÉ EN CAS DE FONCTIONNEMENT ANORMAL, DIVULGATION D'INFORMATIONS CONFIDENTIELLES OU AUTRES DOMMAGES DÉCOULANT D'UNE CYBERATTAQUE, D'UN PIRATAGE INFORMATIQUE, D'UNE INFECTION PAR DES VIRUS, OU AUTRES RISQUES DE SÉCURITÉ LIÉS À INTERNET ; TOUTEFOIS, HIKMICRO FOURNIRA UNE ASSISTANCE TECHNIQUE DANS LES DÉLAIS SI NÉCESSAIRE.

VOUS ACCEPTEZ D'UTILISER CE PRODUIT CONFORMÉMENT À L'ENSEMBLE DES LOIS EN VIGUEUR. IL EST DE VOTRE RESPONSABILITÉ EXCLUSIVE DE VEILLER À CE QUE VOTRE UTILISATION SOIT CONFORME À LA LOI APPLICABLE. IL VOUS APPARTIENT SURTOUT D'UTILISER CE PRODUIT D'UNE MANIÈRE QUI NE PORTE PAS ATTEINTE AUX DROITS DE TIERS, Y COMPRIS, MAIS SANS S'Y LIMITER, LES DROITS DE PUBLICITÉ, LES DROITS DE PROPRIÉTÉ INTELLECTUELLE, OU LA PROTECTION DES DONNÉES ET D'AUTRES DROITS À LA VIE PRIVÉE. VOUS NE DEVEZ PAS UTILISER CE PRODUIT POUR TOUTE UTILISATION FINALE INTERDITE, NOTAMMENT LA MISE AU POINT OU LA PRODUCTION D'ARMES DE DESTRUCTION MASSIVE, LA MISE AU POINT OU LA FABRICATION D'ARMES CHIMIQUES OU BIOLOGIQUES, LES ACTIVITÉS DANS LE CONTEXTE LIÉ AUX EXPLOSIFS NUCLÉAIRES OU AU CYCLE DU COMBUSTIBLE NUCLÉAIRE DANGEREUX, OU SOUTENANT LES VIOLATIONS DES DROITS DE L'HOMME.

EN CAS DE CONFLIT ENTRE CE MANUEL ET LES LOIS EN VIGUEUR, CES DERNIÈRES PRÉVALENT.

## **Réglementation**

---

**Ces clauses ne s'appliquent qu'aux produits portant la marque ou l'information correspondante.**

---

## **Déclaration de conformité UE/Royaume-Uni**

**CE** Ce produit et - le cas échéant - les accessoires fournis portent le marquage « CE » et sont donc conformes aux normes européennes harmonisées applicables répertoriées dans la Directive 2014/30/UE (directive sur la

compatibilité électromagnétique) et la Directive 2011/65/UE (RoHS).

Avertissement : Il s'agit d'un produit de classe A. Dans un environnement domestique, ce produit peut provoquer des interférences radio, auquel cas l'utilisateur peut être amené à prendre des mesures adéquates.



2012/19/UE (directive DEEE) : dans l'Union européenne, les produits portant ce pictogramme ne doivent pas être déposés dans une décharge municipale où le tri des déchets n'est pas pratiqué. Pour un recyclage adéquat, remettez ce produit à votre revendeur lors de l'achat d'un nouvel équipement équivalent, ou déposez-le dans un lieu de collecte prévu à cet effet. Pour plus de précisions, rendez-vous sur : [www.recyclethis.info](http://www.recyclethis.info).



2006/66/CE (directive sur les batteries) : ce produit renferme une batterie qui ne doit pas être déposée dans une décharge municipale où le tri des déchets n'est pas pratiqué, dans l'Union européenne. Pour plus de précisions sur la batterie, reportez-vous à sa documentation. La batterie porte le pictogramme ci-contre, qui peut inclure la mention Cd (cadmium), Pb (plomb) ou Hg (mercure). Pour la recycler correctement, renvoyez la batterie à votre revendeur ou déposez-la dans un point de collecte prévu à cet effet. Pour de plus amples informations, visitez le site Web : [www.recyclethis.info](http://www.recyclethis.info).

## Précautions d'emploi

L'objectif de ces instructions est de garantir que l'utilisateur soit en mesure d'utiliser correctement le produit sans danger ou dommage aux biens.

## Lois et réglementations

- L'appareil doit être strictement utilisé conformément à la réglementation locale en matière de sécurité électrique.

## Transport

- Gardez l'appareil dans son emballage d'origine ou dans un emballage similaire lors de son transport.
- Veuillez conserver l'emballage de l'appareil pour toute utilisation ultérieure. En cas de panne, vous devrez renvoyer l'appareil à l'usine dans son emballage d'origine. Le transport de l'appareil sans son emballage d'origine peut l'endommager, et l'entreprise se dégage de toute responsabilité dans ce cas.
- Ne pas faire tomber le produit ou le soumettre à un choc physique. Éloigner l'appareil d'interférences magnétiques.

## Maintenance

- Si le produit ne fonctionne pas correctement, contactez votre revendeur ou le centre de service le plus proche. Nous n'assumerons aucune responsabilité concernant les problèmes causés par une réparation ou une opération de maintenance non autorisée.
- Certains composants de l'appareil (p. ex., condensateur électrolytique) doivent être remplacés régulièrement. Leur durée de vie moyenne est variable, c'est pourquoi des contrôles

périodiques sont recommandés. Veuillez contacter votre distributeur pour plus d'informations.

- Essuyez délicatement l'appareil à l'aide d'un chiffon propre imbibé d'une petite quantité d'éthanol, si nécessaire.

### **Environnement d'exploitation**

- N'exposez PAS l'appareil à des environnements extrêmement chauds, froids, poussiéreux, corrosifs, salins-alcalins ou humides. Assurez-vous que l'environnement d'exploitation répond aux exigences de l'appareil. La température de fonctionnement doit être comprise entre -20 °C et 50 °C, et l'humidité de fonctionnement doit être inférieure ou égale à 90 %.
- Placez l'appareil dans un endroit sec et bien aéré.
- N'exposez PAS l'appareil à de puissants rayonnements électromagnétiques ou à des environnements poussiéreux.
- N'orientez PAS l'objectif vers le soleil ou toute autre source de lumière vive.
- Pendant l'utilisation de tout équipement générant un laser, veillez à ce que l'objectif de l'appareil ne soit pas exposé au faisceau laser, car il pourrait brûler.

Adresse de fabrication

Logement 313, Unité B, Bâtiment 2, 399 Danfeng Road,  
Sous-district de Xixing, District de Binjiang, Hangzhou, Zhejiang  
310052, Chine  
Hangzhou Microimage Software Co., Ltd.

AVIS DE CONFORMITÉ : il est possible que les produits de la série thermique soient soumis à des contrôles d'exportation dans divers pays ou diverses régions, ce qui inclut, sans s'y limiter, les États-Unis, l'Union européenne, le Royaume-Uni ou d'autres pays membres de l'Arrangement de Wassenaar. Veuillez consulter votre expert professionnel en questions juridiques ou en conformité ou les autorités de votre gouvernement local pour toute exigence de permis d'exportation si vous prévoyez de transférer, d'exporter ou de réexporter des produits de la série thermique entre différents pays.

## *Deutsch*



Das Erscheinungsbild des Produkts dient nur als Referenz und kann vom tatsächlichen Produkt abweichen.

### **1 Geräteübersicht**

Die Wechselobjektivserie wird häufig mit tragbaren Wärmebildkameras verwendet, um die Brennweite der ursprünglichen Kamera auf verschiedene Bereiche zu erweitern und so unterschiedliche Sichtweiten und Szenenbereiche zu erhalten.



Die Wechselobjektivserie umfasst drei Typen. (siehe 1.1 )  
In der Packung sollten ein Wechselobjektiv und ein  
Zielplattensatz (siehe 1.2 ) enthalten sein.

## 2 Installation

Befolgen Sie die Abbildung, um den Zierring an der  
Kamera zu entfernen und das Wechselobjektiv zu  
installieren.

### *Hinweis:*

Die in der Abbildung dargestellte tragbare Kamera dient  
nur Demonstrationszwecken.

## 3 Objektivkalibrierung

Vermeiden Sie bei der Objektivkalibrierung starkes Licht  
(z. B. Sonnenlicht und weiße Lichtquelle). Sie sollten das  
Objektiv im Innenbereich und ohne den Einfluss von  
starkem Licht kalibrieren.

### 3.1 Einrichten der Kalibrierungsumgebung ①

1. Platzieren Sie die Zieltafel auf einer ebenen Fläche,  
wobei der Text „TARGET“ zum Objektiv zeigt.
2. Schalten Sie die Zielplatte ein, um sie aufzuheizen  
(12 V DC).
3. Starten Sie die Kalibrierung, wenn die Temperatur der  
Platte ansteigt (etwa 1 Minute nach dem Einschalten  
der Platte).

### 3.2 Kalibrieren des Objektivs

1. Schalten Sie die tragbare Kamera ein.
2. Befolgen Sie (bei Bedarf) die Eingabeaufforderung zur  
Eingabe von **Seriennummer des Wechselobjektivs**  
und **Parameter für Wechselobjektiv**.

Seriennummer des Wechselobjektivs	In der Nähe des Zielpunkts des Objektivs aufgedruckt
Parameter für Wechselobjektiv	Auf dem Objektivaufkleber aufgedruckt

### *Hinweis:*

- Bei einigen Objektivmodellen können  
Seriennummer und Parameter vom Gerät  
automatisch erkannt werden.
- Bei einigen Kameras kann das Wechselobjektiv als  
„Telekonverter“ bezeichnet worden sein.
- Wenn nach dem Einschalten der Kamera keine  
Eingabeaufforderung erscheint, prüfen Sie, ob das  
Objektiv gut befestigt wurde.
- Wenn Sie das Kalibrierungsprogramm versehentlich  
verlassen, gehen Sie zu **Einstellungen** >

## **Erfassungseinstellungen > Kalibrierung für Wechselobjektiv**, um es erneut aufzurufen.

3. Wählen Sie **Kalibrierung für Wechselobjektiv** und folgen Sie den Anweisungen, um fortzufahren.
  - 1). Nehmen Sie die Kamera und richten Sie sie auf die Zielplatte (wie in ② dargestellt). Passen Sie den Abstand zwischen Kamera und Zielplatte auf, wenn eine Aufforderung zur Anpassung erscheint.
  - 2). Drücken Sie **OK**.  
Die Kamera erzeugt einen roten Laserstrahl.
  - 3). Passen Sie die Kameraposition etwas an, um mit dem roten Laserpunkt den Text „TARGET“ auf dem Schild zu treffen und halten Sie die Kamera ruhig, um die Entfernung zu messen. ③

### **Hinweis:**

- Wenn die Messung erfolgreich war, wird die Entfernung auf dem Bildschirm angezeigt. Wenn die Messung fehlgeschlagen ist, passen Sie die Entfernung an und versuchen Sie es erneut.
  - Es ist ratsam, die Kamera auf einem Stativ zu montieren, wenn es schwierig ist, sie ruhig zu halten.
- 4). Verwenden Sie die Links-/Rechts-Tasten oder den Fokusring, um die Schärfe einzustellen und drücken Sie **OK**, wenn der Text „TARGET“ scharf ist (wie in ④ dargestellt).
  - 5). Passen Sie das optische Bild des Ziels mit den Navigationstasten an, bis es sich mit dem Wärmebild überschneidet und drücken Sie **OK** (das sich gut überschneidende Bild ist in ⑤ dargestellt).

**©2023 Hangzhou Microimage Software Co., Ltd. Alle Rechte vorbehalten.**

### **Hinweise zu dieser Bedienungsanleitung**

Die Bedienungsanleitung enthält Anleitungen zur Verwendung und Verwaltung des Produkts. Bilder, Diagramme, Abbildungen und alle sonstigen Informationen dienen nur der Beschreibung und Erklärung. Die Änderung der in der Bedienungsanleitung enthaltenen Informationen ist aufgrund von Firmware-Aktualisierungen oder aus anderen Gründen vorbehalten. Die neueste Version dieses Handbuchs finden Sie auf der HIKMICRO-Website ([www.hikmicrotech.com/](http://www.hikmicrotech.com/)). Bitte verwenden Sie diese Bedienungsanleitung unter Anleitung und Unterstützung von Fachleuten, die für den Support des Produkts geschult sind.

## Marken



**HIKMICRO**

und andere Marken und Logos von HIKMICRO sind Eigentum von HIKMICRO in

verschiedenen Gerichtsbarkeiten.

Andere hier erwähnte Marken und Logos sind Eigentum ihrer jeweiligen Inhaber.

### **HAFTUNGSAUSSCHLUSS**

DIESE BEDIENUNGSANLEITUNG UND DAS BESCHRIEBENE PRODUKT MIT SEINER HARDWARE, SOFTWARE UND FIRMWARE WERDEN, SOWEIT GESETZLICH ZULÄSSIG, IN DER „VORLIEGENDEN FORM“ UND MIT „ALLEN FEHLERN UND IRRTÜMERN“ BEREITGESTELLT. HIKMICRO GIBT KEINE GARANTIE, WEDER AUSDRÜCKLICH NOCH STILLSCHWEIGEND, EINSCHLIEßLICH, ABER NICHT DARAUF BESCHRÄNKT, MARKTGÄNGIGKEIT, ZUFRIEDENSTELLENDEN QUALITÄT ODER EIGNUNG FÜR EINEN BESTIMMTEN ZWECK. DIE NUTZUNG DES PRODUKTS DURCH SIE ERFOLGT AUF IHRE EIGENE GEFAHR. IN KEINEM FALL IST HIKMICRO IHNEN GEGENÜBER HAFTBAR FÜR BESONDERE, ZUFÄLLIGE, DIREKTE ODER INDIREKTE SCHÄDEN, EINSCHLIEßLICH, JEDOCH NICHT DARAUF BESCHRÄNKT, VERLUST VON GESCHÄFTSGEWINNEN, GESCHÄFTSUNTERBRECHUNG, DATENVERLUST, SYSTEMBESCHÄDIGUNG, VERLUST VON DOKUMENTATIONEN, SEI ES AUFGRUND VON VERTRAGSBRUCH, UNERLAUBTER HANDLUNG (EINSCHLIEßLICH FAHRLÄSSIGKEIT), PRODUKTHAFTUNG ODER ANDERWEITIG, IN VERBINDUNG MIT DER VERWENDUNG DIESES PRODUKTS, SELBST WENN HIKMICRO ÜBER DIE MÖGLICHKEIT DERARTIGER SCHÄDEN ODER VERLUSTE INFORMIERT WAR.

SIE ERKENNEN AN, DASS DIE NATUR DES INTERNETS DAMIT ÜBERWUNDENE SICHERHEITSRISIKEN BEINHALTET. HIKMICRO ÜBERNIMMT KEINE VERANTWORTUNG FÜR ANORMALEN BETRIEB, DATENVERLUST ODER ANDERE SCHÄDEN, DIE SICH AUS CYBERANGRIFFEN, HACKERANGRIFFEN, VIRUSINFESTION ODER ANDEREN SICHERHEITSRISIKEN IM INTERNET ERGEBEN. HIKMICRO WIRD JEDOCH BEI BEDARF ZEITNAH TECHNISCHEM SUPPORT LEISTEN.

SIE STIMMEN ZU, DIESES PRODUKT IN ÜBEREINSTIMMUNG MIT ALLEN GELTENDEN GESETZEN ZU VERWENDEN, UND SIE SIND ALLEIN DAFÜR VERANTWORTLICH, DASS IHRE VERWENDUNG GEGEN KEINE GELTENDEN GESETZE VERSTÖßT. INSBESONDERE SIND SIE DAFÜR VERANTWORTLICH, DIESES PRODUKT SO ZU VERWENDEN, DASS DIE RECHTE DRITTER NICHT VERLETZT WERDEN, EINSCHLIEßLICH, ABER NICHT BESCHRÄNKT AUF VERÖFFENTLICHUNGSRECHTE, DIE RECHTE AN GEISTIGEM EIGENTUM ODER DEN DATENSCHUTZ UND ANDERE PERSÖNLICHKEITSRECHTE. SIE DÜRFEN DIESES PRODUKT NICHT FÜR VERBOTENE ENDANWENDUNGEN VERWENDEN, EINSCHLIEßLICH DER ENTWICKLUNG ODER HERSTELLUNG VON MASSENVERNICHTUNGSWAFFEN, DER ENTWICKLUNG ODER HERSTELLUNG CHEMISCHER ODER BIOLOGISCHER WAFFEN, JEDLICHER AKTIVITÄTEN IM ZUSAMMENHANG MIT EINEM

NUKLEAREN SPRENGKÖRPER ODER UNSICHEREN NUKLEAREN  
BRENNSTOFFKREISLAUF BZW. ZUR UNTERSTÜTZUNG VON  
MENSCHENRECHTSVERLETZUNGEN.  
IM FALL VON WIDERSPRÜCHEN ZWISCHEN DIESER  
BEDIENUNGSANLEITUNG UND GELTENDEM RECHT IST LETZTERES  
MASSGEBLICH.

## Behördliche Informationen

---

**Diese Bestimmungen gelten nur für Produkte, die das entsprechende Zeichen oder die entsprechenden Informationen tragen.**

---

### EU-/UK-Konformitätserklärung



Dieses Produkt und - falls zutreffend - auch das mitgelieferte Zubehör sind mit "CE" gekennzeichnet und entsprechen somit den geltenden harmonisierten europäischen Normen, die unter den Richtlinien 2014/30/EU (EMCD) und 2011/65/EU (RoHS) aufgeführt sind.

Warnung: Dies ist ein Produkt der Klasse A. In einer Wohnumgebung kann dieses Produkt Funkstörungen verursachen, die möglicherweise vom Benutzer durch geeignete Maßnahmen zu beseitigen sind.



2012/19/EU (Elektroaltgeräte-Richtlinie): Produkte, die mit diesem Symbol gekennzeichnet sind, dürfen innerhalb der Europäischen Union nicht mit dem Hausmüll entsorgt werden. Für korrektes Recycling geben Sie dieses Produkt an Ihren örtlichen Fachhändler zurück oder entsorgen Sie es an einer der Sammelstellen. Für weitere Informationen siehe: [www.recyclethis.info](http://www.recyclethis.info).



2006/66/EC (Batterierichtlinie): Dieses Produkt enthält einen Akku, der innerhalb der Europäischen Union nicht mit dem Hausmüll entsorgt werden darf. Siehe Produktdokumentation für spezifische Hinweise zu Akkus oder Batterien. Der Akku ist mit diesem Symbol gekennzeichnet, das zusätzlich die Buchstaben Cd für Cadmium, Pb für Blei oder Hg für Quecksilber enthalten kann. Für korrektes Recycling geben Sie die Akkus/Batterien an Ihren örtlichen Fachhändler zurück oder entsorgen Sie sie an einer der Sammelstellen. Weitere Informationen finden Sie unter: [www.recyclethis.info](http://www.recyclethis.info).

### Sicherheitshinweise

Diese Anleitungen sollen gewährleisten, dass Sie das Produkt korrekt verwenden, um Gefahren oder Sachschäden zu vermeiden.

### Gesetze und Vorschriften

- Die Verwendung des Produkts muss in strikter Übereinstimmung mit den örtlichen Vorschriften zur elektrischen Sicherheit erfolgen.

### Transportwesen

- Bewahren Sie das Gerät beim Transport in der ursprünglichen oder einer vergleichbaren Verpackung auf.

- Bewahren Sie das gesamte Verpackungsmaterial nach dem Auspacken für zukünftigen Gebrauch auf. Im Falle eines Fehlers müssen Sie das Gerät in der Originalverpackung an das Werk zurücksenden. Beim Transport ohne Originalverpackung kann das Gerät beschädigt werden und wir übernehmen keine Verantwortung.
- Lassen Sie das Produkt nicht fallen und vermeiden Sie heftige Stöße. Halten Sie das Gerät von magnetischen Störungen fern.

### **Wartung**

- Falls das Produkt nicht einwandfrei funktionieren sollte, wenden Sie sich an Ihren Händler oder den nächstgelegenen Kundendienst. Wir übernehmen keine Haftung für Probleme, die durch nicht Reparatur- oder Instandhaltungsarbeiten von nicht autorisierten Dritten verursacht werden.
- Einige Gerätekomponenten (z. B. Elektrolytkondensator) müssen regelmäßig ausgetauscht werden. Die durchschnittliche Lebensdauer variiert, weshalb eine regelmäßige Prüfung empfohlen wird. Einzelheiten erfahren Sie von Ihrem Händler.
- Wischen Sie das Gerät bei Bedarf sanft mit einem sauberen Tuch und einer geringen Menge Ethanol ab.

### **Einsatzumgebung**

- Setzen Sie das Gerät NICHT extrem heißen, kalten, staubigen, korrosiven, salzhaltigen, alkalischen oder feuchten Umgebungen aus. Achten Sie darauf, dass die Betriebsumgebung den Anforderungen des Geräts entspricht. Die Betriebstemperatur des Geräts beträgt  $-20\text{ °C}$  bis  $50\text{ °C}$  und die Betriebsluftfeuchtigkeit darf höchstens 90 % betragen.
- Stellen Sie das Gerät an einem kühlen und gut belüfteten Ort auf.
- Setzen Sie das Gerät KEINER hohen elektromagnetischen Strahlung oder staubigen Umgebungen aus.
- Richten Sie das Objektiv NICHT auf die Sonne oder eine andere helle Lichtquelle.
- Achten Sie bei Verwendung eines Lasergeräts darauf, dass das Objektiv des Geräts nicht dem Laserstrahl ausgesetzt wird. Andernfalls könnte es durchbrennen.

### **Anschrift des Herstellers**

Raum 313, Einheit B, Gebäude 2, 399 Danfeng-Straße, Gemarkung Xixing, Stadtbezirk Binjiang, Hangzhou, Zhejiang 310052, China  
Hangzhou Microimage Software Co., Ltd.

**RECHTLICHER HINWEIS:** Die Produkte der Wärmebildkamera-Serie unterliegen unter Umständen in verschiedenen Ländern oder Regionen Exportkontrollen, wie zum Beispiel in den Vereinigten Staaten, der Europäischen Union, dem Vereinigten Königreich und/oder anderen Mitgliedsländern des Wassenaar-Abkommens. Bitte informieren Sie sich bei Ihrem Rechtsexperten oder bei den örtlichen Behörden über die erforderlichen Exportlizenzen, wenn Sie beabsichtigen, die Produkte der Wärmebildkamera-Serie in

verschiedene Länder zu transferieren, zu exportieren oder zu reexportieren.

## Español



La apariencia del producto es solo una referencia y puede diferir de la apariencia real del producto.

### **1 Vista general del dispositivo**

La serie de lentes intercambiables se utiliza a menudo con las cámaras térmicas portátiles para ampliar la distancia focal de la cámara original a diferentes rangos, con el fin de obtener diferentes campos de visión y alcances de escena.

La serie de lentes intercambiables consta de tres tipos. (Consulte la imagen **1.1** )

El paquete debe contener una lente intercambiable y un juego de placas de objetivo (consulte la imagen **1.2** ).

### **2 Instalación**

Siga el diagrama para retirar el anillo decorativo de la cámara e instalar el objetivo intercambiable.

#### **Nota:**

La cámara de mano que se muestra en la imagen es solo para demostración.

### **3 Calibración de la lente**

Evite la luz intensa (p. ej.: la luz del sol y las fuentes de luz blanca) al calibrar la lente. Se recomienda calibrar la lente en interiores y sin luz intensa alrededor.

#### **3.1 Configurar el entorno de calibración ①**

1. Coloque la placa del objetivo sobre una superficie plana con la cara de «TARGET» orientada hacia la lente.
2. Encienda la placa del objetivo para calentarla (12 VCC).
3. Inicie la calibración cuando la temperatura de la placa aumente (aproximadamente 1 minuto después de encender la placa).

#### **3.2 Calibrar la lente**

1. Encienda la cámara portátil.
2. (Cuando se precise) siga la indicación para introducir el **Número de serie de la lente intercambiable** y el **Parámetro de la lente intercambiable**.

Número de serie de la lente intercambiable	Impreso cerca del punto de mira de la lente
Parámetro de la lente intercambiable	Impreso en la etiqueta de la lente

**Nota:**

- En algunos modelos, el dispositivo reconoce automáticamente el número de serie y el parámetro.
  - En algunas cámaras, el objetivo intercambiable puede denominarse «Teleconvertidor».
  - Si no aparece ninguna indicación después de encender la cámara, compruebe que la lente esté correctamente montada.
  - Si sale sin querer del programa de calibración, vaya a **Ajustes > Ajustes de instantánea > Calibración de la lente intercambiable** para entrar de nuevo.
3. Seleccione **Calibración de la lente intercambiable** y siga las indicaciones para continuar.
- 1). Aguante la cámara y apunte a la placa del objetivo (como se muestra en ②). Ajuste la distancia entre la cámara y la placa del objetivo si aparece una indicación de ajuste.
  - 2). Pulse **Aceptar**.  
La cámara emite un haz de láser rojo.
  - 3). Ajuste ligeramente la posición de la cámara para apuntar el punto láser rojo a la palabra «TARGET» de la placa y manténgase quieto para medir la distancia. ③

**Nota:**

- Si la medición tiene éxito, la distancia aparecerá en la pantalla. Si falla, ajuste la distancia e inténtelo de nuevo.
  - Es recomendable usar un trípode para fijar la cámara si tiene problemas para mantener la cámara quieta.
- 4). Utilice los botones izquierdo/derecho o el anillo de enfoque para ajustar el enfoque, y pulse **ACEPTAR** una vez la palabra «TARGET» se vea nítida (como se muestra en ④).
  - 5). Ajuste la imagen óptica del objetivo usando los botones de navegación hasta que se superponga con la imagen térmica, y pulse **ACEPTAR** (la imagen bien superpuesta como se muestra en ⑤).

**©2023 Hangzhou Microimage Software Co., Ltd. Todos los derechos reservados.**

### **Sobre este manual**

Este manual incluye las instrucciones de utilización y gestión del producto. Las figuras, gráficos, imágenes y cualquier otra información que encontrará en lo sucesivo tienen únicamente fines descriptivos y aclaratorios. La información incluida en el manual está sujeta a cambios, sin aviso previo, debido a las actualizaciones de software u otros motivos. Visite el sitio web de HIKMICRO ([www.hikmicrotech.com/](http://www.hikmicrotech.com/)) para encontrar la última versión de este manual.

Utilice este manual con la guía y asistencia de profesionales capacitados en el soporte del producto.

### **Reconocimiento de marcas comerciales**

 **HIKMICRO** y otras marcas comerciales y logotipos de HIKMICRO son propiedad de HIKMICRO en diferentes jurisdicciones.

Las demás marcas comerciales y logotipos mencionados son propiedad de sus respectivos dueños.

### **AVISOS LEGALES**

EN LA MEDIDA MÁXIMA PERMITIDA POR LAS LEYES APLICABLES, ESTE MANUAL Y EL PRODUCTO DESCRITO —INCLUIDOS SU HARDWARE, SOFTWARE Y FIRMWARE— SE SUMINISTRAN «TAL CUAL» Y «CON TODOS SU FALLOS Y ERRORES». HIKMICRO NO OFRECE GARANTÍAS, EXPLÍCITAS O IMPLÍCITAS, INCLUIDAS, A MODO MERAMENTE ENUNCIATIVO MAS NO LIMITATIVO, AQUELLAS DE COMERCIABILIDAD, CALIDAD SATISFACTORIA O IDONEIDAD PARA UN PROPÓSITO EN PARTICULAR. EL USO QUE HAGA DEL PRODUCTO CORRE BAJO SU ÚNICO RIESGO. EN NINGÚN CASO, HIKMICRO PODRÁ CONSIDERARSE RESPONSABLE ANTE USTED DE NINGÚN DAÑO ESPECIAL, CONSECUENTE, INCIDENTAL O INDIRECTO, INCLUYENDO, ENTRE OTROS, DAÑOS POR PÉRDIDAS DE BENEFICIOS COMERCIALES, INTERRUPCIÓN DE LA ACTIVIDAD COMERCIAL, PÉRDIDA DE DATOS, CORRUPCIÓN DE LOS SISTEMAS O PÉRDIDA DE DOCUMENTACIÓN, YA SEA POR INCUMPLIMIENTO DEL CONTRATO, AGRAVIO (INCLUYENDO NEGLIGENCIA), RESPONSABILIDAD DEL PRODUCTO O EN RELACIÓN CON EL USO DEL PRODUCTO, INCLUSO CUANDO HIKMICRO HAYA RECIBIDO UNA NOTIFICACIÓN DE LA POSIBILIDAD DE DICHOS DAÑOS O PÉRDIDAS.

USTED RECONOCE QUE LA NATURALEZA DE INTERNET IMPLICA RIESGOS DE SEGURIDAD INHERENTES Y QUE HIKMICRO NO TENDRÁ NINGUNA RESPONSABILIDAD POR NINGÚN FUNCIONAMIENTO ANORMAL, FILTRACIONES DE PRIVACIDAD U OTROS DAÑOS RESULTANTES DE ATAQUES CIBERNÉTICOS, ATAQUES DE PIRATAS INFORMÁTICOS, INFECCIONES DE VIRUS U OTROS RIESGOS DE SEGURIDAD PROPIOS DE INTERNET; NO OBSTANTE, HIKMICRO PROPORCIONARÁ EL APOYO TÉCNICO OPORTUNO DE SER NECESARIO.

USTED ACEPTA USAR ESTE PRODUCTO DE CONFORMIDAD CON TODAS LAS LEYES APLICABLES Y SOLO USTED ES EL ÚNICO



RESPONSABLE DE ASEGURAR QUE EL USO CUMPLA CON DICHAS LEYES. EN ESPECIAL, USTED ES RESPONSABLE DE USAR ESTE PRODUCTO DE FORMA QUE NO INFRINJA LOS DERECHOS DE TERCEROS, INCLUYENDO, A MODO ENUNCIATIVO, DERECHOS DE PUBLICIDAD, DERECHOS DE PROPIEDAD INTELECTUAL, DERECHOS RELATIVOS A LA PROTECCIÓN DE DATOS Y OTROS DERECHOS RELATIVOS A LA PRIVACIDAD. NO UTILIZARÁ ESTE PRODUCTO PARA NINGÚN USO FINAL PROHIBIDO, INCLUYENDO EL DESARROLLO O LA PRODUCCIÓN DE ARMAS DE DESTRUCCIÓN MASIVA, EL DESARROLLO O PRODUCCIÓN DE ARMAS QUÍMICAS O BIOLÓGICAS, NINGUNA ACTIVIDAD EN EL CONTEXTO RELACIONADO CON ALGÚN EXPLOSIVO NUCLEAR O EL CICLO DE COMBUSTIBLE NUCLEAR INSEGURO O EN APOYO DE ABUSOS DE LOS DERECHOS HUMANOS.

EN CASO DE HABER CONFLICTO ENTRE ESTE MANUAL Y LA LEGISLACIÓN VIGENTE, ESTA ÚLTIMA PREVALECE.

### **Información normativa**

---

**Estas cláusulas solo se aplican a los productos que lleven la marca o la información correspondiente.**

---

### **Declaración de conformidad de la UE/RU**



Este producto y, cuando corresponda, los accesorios incluidos, también tienen la marca "CE" y por tanto cumplen los estándares europeos armonizados enumerados bajo la directiva 2014/30/UE (EMCD) y la directiva 2011/65/UE (RoHS).

Advertencia: Este es un producto de clase A. En un entorno doméstico este producto puede ocasionar interferencias radio, en cuyo caso es posible que sea el usuario el responsable de adoptar las medidas adecuadas.



2012/19/UE (directiva RAEE, residuos de aparatos eléctricos y electromagnéticos): En la Unión Europea, los productos marcados con este símbolo no pueden ser desechados en el sistema de basura municipal sin recogida selectiva. Para un reciclaje adecuado, entregue este producto en el lugar de compra del equipo nuevo equivalente o deshágase de él en el punto de recogida designado a tal efecto. Para más información vea la página web: [www.recyclethis.info](http://www.recyclethis.info).



2006/66/CE (directiva sobre baterías): Este producto lleva una batería que no puede ser desechada en el sistema municipal de basuras sin recogida selectiva dentro de la Unión Europea. Consulte la documentación del producto para ver la información específica de la batería. La batería lleva marcado este símbolo, que incluye unas letras indicando si contiene cadmio (Cd), plomo (Pb), o mercurio (Hg). Para un reciclaje adecuado, entregue la batería a su vendedor o llévela al punto de recogida de basuras designado a tal efecto. Para más información, visite: [www.recyclethis.info](http://www.recyclethis.info).

## **Instrucciones de seguridad**

Estas instrucciones están destinadas a garantizar que el usuario pueda utilizar el producto correctamente para evitar peligros o pérdidas materiales.

### **Leyes y normativas**

- El uso del producto ha de cumplir estrictamente con las normas de seguridad eléctrica locales.

### **Transporte**

- Guarde el dispositivo en su paquete original o en uno similar cuando lo transporte.
- Guarde el embalaje para uso futuro. En el caso de que ocurra algún fallo, deberá devolver el dispositivo a la fábrica con el envoltorio original. En caso de transporte sin el envoltorio original podría resultar en daños en el dispositivo y la empresa no se hará responsable.
- No deje caer el producto ni lo someta a impactos físicos. Mantenga el dispositivo alejado de interferencias magnéticas.

### **Mantenimiento**

- Si el producto no funciona correctamente, por favor, póngase en contacto con su distribuidor o con el centro de servicio técnico más próximo. No nos haremos responsables de los problemas derivados de una reparación o mantenimiento no autorizados.
- Algunos componentes del dispositivo (p. ej.: el condensador electrolítico) necesita una sustitución periódica. La vida útil promedio puede variar, por lo que se recomienda una revisión periódica. Contacte con su vendedor para más detalles.
- Limpie suavemente el dispositivo con una gamuza limpia con una pequeña cantidad de etanol, si fuese necesario.

### **Entorno de uso**

- NO exponga el dispositivo a entornos excesivamente cálidos, fríos, con polvo, corrosivos, salinos-alcalinos o húmedos. Compruebe que el entorno de uso se adapte a los requisitos del dispositivo. La temperatura de funcionamiento debe estar entre  $-20\text{ }^{\circ}\text{C}$  y  $50\text{ }^{\circ}\text{C}$  y la humedad relativa debe ser del 90 % o inferior.
- Coloque el dispositivo en un entorno seco y con buena ventilación.
- NO exponga el dispositivo a radiaciones electromagnéticas o entornos polvorientos.
- NO oriente la lente hacia el sol ni a otras luces brillantes.
- Cuando utilice equipos láser, asegúrese de que el objetivo del dispositivo no quede expuesto al rayo láser ya que podría quemarse.

### **Dirección de fabricación**

Habitación 313, Unidad B, Edificio 2, Carretera de Danfeng 399,  
Subdistrito de Xixing, Distrito de Binjiang, Hangzhou, Zhejiang  
310052, China  
Hangzhou Microimage Software Co., Ltd.

**AVISO DE CONFORMIDAD:** Los productos de las series térmicas podrían estar sujetos a controles de exportación en algunos países o regiones; entre ellos, por ejemplo, los Estados Unidos, la Unión Europea, el Reino Unido y/o otros países miembros del Arreglo de Wassenaar. Consulte con algún experto en cumplimiento normativo y legal o con las autoridades gubernamentales locales para cumplir con los requisitos de licencia de exportación necesarios si desea transferir, exportar o reexportar los productos de las series térmicas entre distintos países.

## Italiano



L'immagine del prodotto serve solo come riferimento e potrebbe differire dal prodotto effettivo.

### **1 Panoramica del dispositivo**

La serie di obiettivi intercambiabili viene spesso utilizzata con le termocamere portatili per estendere la lunghezza focale originale a portate diverse in modo da ottenere differenti campi visivi e ed estensioni dell'inquadratura. La serie di obiettivi intercambiabili comprende tre tipi diversi. (consultare la sezione **1.1** )

La confezione contiene un obiettivo intercambiabile e un set di piastre target (consultare la sezione **1.2** ).

### **2 Installazione**

Facendo riferimento allo schema, rimuovere l'anello decorativo dalla telecamera e installare l'obiettivo intercambiabile.

#### **Nota:**

La telecamera palmare mostrata nello schema è utilizzata qui solo a scopo dimostrativo.

### **3 Calibrazione dell'obiettivo**

Evitare la luce intensa (come la luce solare e le fonti di luce bianca) quando si calibra l'obiettivo. È consigliabile calibrare l'obiettivo in ambienti interni dove non siano presenti luci intense.

#### **3.1 Configurare l'ambiente di calibrazione ①**

1. Posizionare la piastra target su una superficie piana con la scritta "TARGET" rivolta verso l'obiettivo.
2. Accendere la piastra target per riscaldarla (12 VCC).
3. Avviare la calibrazione quando la piastra raggiunge la temperatura operativa (circa un minuto dopo l'accensione della piastra).

### 3.2 Calibrare l'obiettivo

1. Accendere la telecamera portatile.
2. Quando richiesto, seguire l'avviso e inserire il **Numero di serie dell'obiettivo intercambiabile** e il **Parametro dell'obiettivo intercambiabile**.

Numero di serie dell'obiettivo intercambiabile	Stampato vicino al punto di inquadratura dell'obiettivo
Parametro dell'obiettivo intercambiabile	Stampato sull'etichetta dell'obiettivo

#### **Nota:**

- Il numero di serie e il parametro di alcuni obiettivi intercambiabili viene riconosciuto automaticamente dal dispositivo.
  - Su alcune telecamere, l'obiettivo intercambiabile può essere indicato come "Teleconvertitore".
  - Se dopo l'accensione della telecamera non viene visualizzato alcun messaggio, verificare che l'obiettivo sia fissato correttamente.
  - Se si esce involontariamente dal programma di calibrazione, è possibile accedervi nuovamente da **Impostazioni > Impostazioni di acquisizione > Calibrazione obiettivo intercambiabile**.
3. Selezionare **Calibra obiettivo intercambiabile** e seguire le istruzioni per proseguire.
    - 1). Orientare la telecamera verso la piastra target (come mostrato in ②). Regolare la distanza tra la telecamera e la piastra target se compare un messaggio che lo richiede.
    - 2). Premere **OK**.  
La telecamera emette un raggio laser rosso.
    - 3). Regolare leggermente la posizione della telecamera in modo che il punto laser rosso si trovi sul testo "TARGET" della piastra e tenerla ferma per misurare la distanza. ③

#### **Nota:**

- Se la misurazione ha esito positivo, la distanza viene visualizzata sullo schermo. Altrimenti, regolare la distanza e riprovare.
  - È consigliabile utilizzare un treppiede affinché la telecamera rimanga ferma.
- 4). Con i pulsanti sinistra/destra o con la ghiera di messa a fuoco, regolare la messa a fuoco e premere **OK** quando la scritta "TARGET" è a fuoco (come

mostrato in ④).

- 5). Regolare l'immagine ottica del bersaglio con i pulsanti di navigazione fino a sovrapporla all'immagine termica, quindi premere **OK** (con l'immagine correttamente sovrapposta come mostrato in ⑤).

**©2023 Hangzhou Microimage Software Co., Ltd. Tutti i diritti riservati.**

### **Informazioni sul presente Manuale**

Il presente Manuale contiene le istruzioni per l'uso e la gestione del prodotto. Le illustrazioni, i grafici e tutte le altre informazioni che seguono hanno solo scopi illustrativi ed esplicativi. Le informazioni contenute nel Manuale sono soggette a modifiche senza preavviso in seguito ad aggiornamenti del firmware o per altri motivi. Scaricare la versione più recente del presente Manuale dal sito web di HIKMICRO ([www.hikmicrotech.com/](http://www.hikmicrotech.com/)).

Utilizzare il presente Manuale con la supervisione e l'assistenza di personale qualificato nel supporto del prodotto.

### **Titolarità dei marchi**



**HIKMICRO**

e gli altri marchi registrati e loghi di HIKMICRO sono di proprietà di HIKMICRO

nelle varie giurisdizioni.

Gli altri marchi registrati e loghi menzionati appartengono ai rispettivi proprietari.

### **ESCLUSIONE DI RESPONSABILITÀ**

NELLA MISURA MASSIMA CONSENTITA DALLA LEGGE VIGENTE, QUESTO MANUALE E IL PRODOTTO DESCRITTO, CON IL SUO HARDWARE, SOFTWARE E FIRMWARE, SONO FORNITI "COSÌ COME SONO" E "CON TUTTI I DIFETTI E GLI ERRORI". HIKMICRO NON RILASCIA ALCUNA GARANZIA, NÉ ESPRESSA NÉ IMPLICITA COME, SOLO A TITOLO DI ESEMPIO, GARANZIE DI COMMERCIALITÀ, QUALITÀ SODDISFACENTE O IDONEITÀ PER UN USO SPECIFICO.

L'UTENTE UTILIZZA IL PRODOTTO A PROPRIO RISCHIO. HIKMICRO DECLINA QUALSIASI RESPONSABILITÀ VERSO L'UTENTE IN RELAZIONE A DANNI SPECIALI, CONSEGUENZIALI E INCIDENTALI, COMPRESI, TRA GLI ALTRI, I DANNI DERIVANTI DA MANCATO PROFITTO, INTERRUZIONE DELL'ATTIVITÀ O PERDITA DI DATI, DANNEGGIAMENTO DI SISTEMI O PERDITA DI DOCUMENTAZIONE, DERIVANTI DA INADEMPIENZA CONTRATTUALE, ILLECITO (COMPRESA LA NEGLIGENZA), RESPONSABILITÀ PER DANNI AI PRODOTTI O ALTRIMENTI IN RELAZIONE ALL'USO DEL PRODOTTO, ANCHE QUALORA HIKMICRO SIA STATA INFORMATA DELLA POSSIBILITÀ DI TALI DANNI O PERDITE.

L'UTENTE RICONOSCE CHE LA NATURA DI INTERNET PREVEDE RISCHI DI SICUREZZA INTRINSECI E CHE HIKMICRO DECLINA QUALSIASI RESPONSABILITÀ IN RELAZIONE A FUNZIONAMENTI ANOMALI, VIOLAZIONE DELLA RISERVATEZZA O ALTRI DANNI RISULTANTI DA ATTACCHI INFORMATICI, INFEZIONE DA VIRUS O ALTRI RISCHI LEGATI ALLA SICUREZZA SU INTERNET; TUTTAVIA,

HIKMICRO FORNIRÀ TEMPESTIVO SUPPORTO TECNICO, SE NECESSARIO.

L'UTENTE ACCETTA DI UTILIZZARE IL PRODOTTO IN CONFORMITÀ A TUTTE LE LEGGI VIGENTI E DI ESSERE IL SOLO RESPONSABILE DI TALE UTILIZZO CONFORME. IN PARTICOLARE, L'UTENTE È RESPONSABILE DEL FATTO CHE L'UTILIZZO DEL PRODOTTO NON VIOLI DIRITTI DI TERZI COME, SOLO A TITOLO DI ESEMPIO, DIRITTI DI PUBBLICITÀ, DIRITTI DI PROPRIETÀ INTELLETTUALE O DIRITTI RELATIVI ALLA PROTEZIONE DEI DATI E ALTRI DIRITTI RIGUARDANTI LA PRIVACY. NON È CONSENTITO UTILIZZARE QUESTO PRODOTTO PER SCOPI PROIBITI, COME, TRA GLI ALTRI, LA PRODUZIONE DI ARMI DI DISTRUZIONE DI MASSA, LO SVILUPPO O LA PRODUZIONE DI ARMI CHIMICHE O BIOLOGICHE, QUALSIASI ATTIVITÀ SVOLTA IN CONTESTI CORRELATI A ESPLOSIVI NUCLEARI O COMBUSTIBILI NUCLEARI NON SICURI O ATTIVITÀ CHE CAUSINO VIOLAZIONI DEI DIRITTI UMANI.

IN CASO DI CONFLITTO TRA IL PRESENTE MANUALE E LA LEGGE VIGENTE, PREVARRÀ QUEST'ULTIMA.

### **Informazioni sulle norme**

---

**Queste clausole si applicano solo ai prodotti recanti il marchio o le informazioni corrispondenti.**

---

### **Dichiarazione di conformità UE/UK**



Il presente prodotto e gli eventuali accessori in dotazione sono contrassegnati con il marchio "CE" e sono quindi conformi alle norme europee armonizzate vigenti di cui alla Direttiva 2014/30/UE (CEM) e alla Direttiva 2011/65/UE (RoHS).

Avvertenza: il presente prodotto è un dispositivo di Classe A. Il prodotto può causare interferenze radio in ambienti residenziali; in tal caso l'utente dovrà adottare contromisure adeguate.



2012/19/UE (Direttiva RAEE): i prodotti contrassegnati con il presente simbolo non possono essere smaltiti come rifiuti domestici indifferenziati nell'Unione europea. Per lo smaltimento corretto, restituire il prodotto al rivenditore in occasione dell'acquisto di un nuovo dispositivo o smaltirlo nei punti di raccolta autorizzati. Ulteriori informazioni sono disponibili sul sito: [www.recyclethis.info](http://www.recyclethis.info).



2006/66/CE (direttiva batterie): questo prodotto contiene una batteria e non è possibile smaltirlo con i rifiuti domestici indifferenziati nell'Unione europea. Consultare la documentazione del prodotto per le informazioni specifiche sulla batteria. La batteria è contrassegnata con il presente simbolo, che potrebbe includere le sigle di cadmio (Cd), piombo (Pb) o mercurio (Hg). Per lo smaltimento corretto, restituire la batteria al rivenditore locale o smaltirla nei punti di raccolta autorizzati. Per ulteriori informazioni, visitare: [www.recyclethis.info](http://www.recyclethis.info).

## **Istruzioni per la sicurezza**

Le presenti istruzioni hanno lo scopo di garantire che il prodotto venga utilizzato in modo corretto, evitando situazioni di pericolo o danni materiali.

### **Leggi e regolamenti**

- Il prodotto deve essere utilizzato rispettando rigorosamente le norme locali in materia di sicurezza elettrica.

### **Trasporto**

- Per trasportare il dispositivo, riporlo nella confezione originale o in una analoga.
- Dopo aver disimballato il prodotto, conservare tutto il materiale di imballaggio per riutilizzarlo in futuro. In caso di guasti, sarà necessario inviare il dispositivo al produttore nell'imballaggio originale. Il trasporto senza l'imballaggio originale può causare danni al dispositivo; in tal caso il produttore declina ogni responsabilità.
- Non lasciar cadere il prodotto e non sottoporlo a impatti. Tenere il dispositivo lontano dalle interferenze magnetiche.

### **Manutenzione**

- Se il prodotto non funziona correttamente, rivolgersi al rivenditore o al centro di assistenza più vicino. Decliniamo qualsiasi responsabilità in relazione a problemi causati da interventi di riparazione o manutenzione non autorizzati.
- Alcuni componenti (ad esempio, il condensatore elettrolitico) devono essere sostituiti periodicamente. La durata media di questi elementi è variabile, quindi devono essere controllati regolarmente. Contattare il rivenditore per i dettagli.
- Se necessario, pulire delicatamente il dispositivo con un panno pulito imbevuto di una piccola quantità di alcool etilico.

### **Ambiente di utilizzo**

- NON esporre il dispositivo ad ambienti estremamente caldi, freddi, polverosi, corrosivi, salino-alcasini o umidi. Verificare che l'ambiente di utilizzo sia conforme ai requisiti del dispositivo. La temperatura di esercizio deve essere compresa tra -20 °C e 50 °C (tra -4 °F e 122 °F); l'umidità non deve superare il 90%.
- Collocare il dispositivo in un ambiente asciutto e ben ventilato.
- NON esporre il dispositivo a radiazioni elettromagnetiche intense o ad ambienti polverosi.
- NON orientare l'obiettivo verso il sole o altre luci intense.
- Quando si utilizzano apparecchiature laser, non esporre l'obiettivo del dispositivo al raggio laser, che potrebbe bruciarlo.

### **Indirizzo del produttore**

Stanza 313, unità B, edificio 2, via Danfeng 399, subdistretto Xixing, distretto Binjiang, Hangzhou, Zhejiang, 310052, Cina  
Hangzhou Microimage Software Co., Ltd.

**AVVISO SULLA CONFORMITÀ:** i prodotti termografici potrebbero essere soggetti a controlli sulle esportazioni in vari Paesi o regioni, tra cui Stati Uniti, Unione europea, Regno Unito e/o altri Paesi membri dell'accordo di Wassenaar. Consultare un legale o un

esperto di conformità o le autorità governative locali per eventuali requisiti di licenza di esportazione necessari se si intende trasferire, esportare, riesportare i prodotti termografici tra diversi Paesi.

## Português



A aparência do produto serve apenas de referência e pode ser diferente do produto real.

### 1 Descrição do dispositivo

A série de lentes intermutáveis é utilizada frequentemente com câmaras térmicas portáteis para expandir a distância focal da câmara original para diferentes alcances, de modo a conseguir diferentes campos de visão e âmbitos de cenas.

A série de lentes intermutáveis tem três tipos. (Ver **1.1**)

A embalagem deve conter uma lente intermutável e uma placa de alvo (ver **1.2**).

### 2 Instalação

Siga o diagrama para remover o anel decorativo da câmara e instalar a lente intermutável.

#### Nota:

A câmara portátil mostrada no diagrama serve apenas para efeitos de demonstração.

### 3 Calibração da lente

Evite luzes fortes (por exemplo, luz solar e luz branca) quando calibrar a lente. É recomendado calibrar a lente no interior e sem luzes fortes à volta.

#### 3.1 Configurar o ambiente de calibração ①

1. Coloque a placa de alvo em cima de uma superfície plana com a palavra "TARGET" virada para a lente.
2. Ligue a placa de alvo para aquecê-la (12 V CC).
3. Inicie a calibração quando a temperatura da placa aumentar (cerca de 1 minuto depois de ligar a placa).

#### 3.2 Calibrar a lente

1. Ligue a câmara portátil.
2. (Quando necessário) siga as instruções que aparecem para inserir o **Número de série da lente intercambiável** e o **Parâmetro para a lente intercambiável**.

Número de série da lente intercambiável	Impresso perto do ponto de mira da lente
---	--



**Nota:**

- Em alguns modelos de lentes, o número de série e o parâmetro podem ser reconhecidos automaticamente pelo dispositivo.
- Em determinadas câmaras, a lente intermutável pode ser denominada por "Teleconversor".
- Se não aparecer um aviso depois de ligar a câmara, verifique se a lente está bem instalada.
- Se sair acidentalmente do programa de calibração, acesse às **Definições > Definições de captura > Calibrar lente intercambiável** para entrar novamente.

3. Selecione **Calibrar lente intercambiável** e siga as instruções que aparecem para continuar.
  - 1). Segure a câmara e aponte-a para a placa de alvo (tal como mostrado em ②). Ajuste a distância entre a câmara e a matrícula alvo se aparecer um aviso para ajustar.
  - 2). Prima **OK**.  
A câmara emite um feixe de laser vermelho.
  - 3). Ajuste ligeiramente a posição da câmara para apontar o ponto vermelho do laser para a palavra "TARGET" na placa e mantenha-a imóvel para medir a distância. ③

**Nota:**

- Se a medição for bem-sucedida, a distância é apresentada no ecrã. Se a medição falhar, ajuste a distância e tente novamente.
  - Recomenda-se a utilização de um tripé para fixar a câmara, caso seja difícil mantê-la imóvel.
- 4). Utilize os botões da esquerda/direita ou o anel de focagem para ajustar a focagem, e prima **OK** quando a palavra "TARGET" estiver nítida (tal como mostrado em ④).
  - 5). Ajuste a imagem ótica do alvo com os botões de navegação, até que esta fique sobreposta à imagem térmica, e prima **OK** (a imagem sobreposta corretamente é mostrada em ⑤).

## **Acerca deste Manual**

O Manual inclui instruções para utilizar e gerir o produto. As fotografias, os gráficos, as imagens e todas as outras informações doravante apresentadas destinam-se apenas a fins de descritivos e informativos. As informações que constam do Manual estão sujeitas a alteração, sem aviso prévio, devido a atualizações de firmware ou a outros motivos. Encontre a versão mais recente deste Manual no website da HIKMICRO ([www.hikmicrotech.com/](http://www.hikmicrotech.com/)). Utilize este Manual sob orientação e com a assistência de profissionais formados neste Produto.

## **Reconhecimento de marcas comerciais**



**HIKMICRO**

e outras marcas registadas e logótipos da HIKMICRO são propriedades da HIKMICRO

em diversos territórios.

Outras marcas comerciais e logótipos mencionados são propriedade dos respetivos proprietários.

## **EXCLUSÃO DE RESPONSABILIDADE LEGAL**

NA MEDIDA MÁXIMA PERMITIDA PELA LEI APLICÁVEL, ESTE MANUAL E O PRODUTO DESCRITO, COM O SEU HARDWARE, SOFTWARE E FIRMWARE, SÃO FORNECIDOS “TAL COMO ESTÃO” E “COM TODAS AS SUAS FALHAS E ERROS”. A HIKMICRO NÃO APRESENTA QUAISQUER GARANTIAS, EXPRESSAS OU IMPLÍCITAS, INCLUINDO, SEM QUAISQUER LIMITAÇÕES, GARANTIAS DE COMERCIALIZAÇÃO, QUALIDADE SATISFATORIA OU ADEQUAÇÃO A UM DETERMINADO FIM. A SUA UTILIZAÇÃO DESTE PRODUTO É FEITA POR SUA CONTA E RISCO. EM NENHUMA CIRCUNSTÂNCIA, A HIKMICRO SERÁ RESPONSÁVEL POR SI EM RELAÇÃO A QUAISQUER DANOS ESPECIAIS, CONSEQUENCIAIS, INCIDENTAIS OU INDIRETOS, INCLUINDO, ENTRE OUTROS, DANOS PELA PERDA DE LUCROS COMERCIAIS, INTERRUPÇÃO DA ATIVIDADE, PERDA DE DADOS, CORRUPÇÃO DE SISTEMAS OU PERDA DE DOCUMENTAÇÃO SEJA COM BASE NUMA VIOLAÇÃO DO CONTRATO, ATOS ILÍCITOS (INCLUINDO NEGLIGÊNCIA), RESPONSABILIDADE PELO PRODUTO OU, DE OUTRO MODO, RELACIONADA COM A UTILIZAÇÃO DO PRODUTO, AINDA QUE A HIKMICRO TENHA SIDO AVISADA SOBRE A POSSIBILIDADE DE TAIS DANOS OU PERDAS.

O UTILIZADOR RECONHECE QUE A NATUREZA DA INTERNET OFERECE RISCOS DE SEGURANÇA INERENTES E QUE A HIKMICRO NÃO SERÁ RESPONSABILIZADA POR UM FUNCIONAMENTO ANORMAL, PERDA DE PRIVACIDADE OU OUTROS DANOS RESULTANTES DE ATAQUES INFORMÁTICOS, ATAQUES DE PIRATARIA, INFEÇÃO POR VÍRUS OU OUTROS RISCOS ASSOCIADOS À SEGURANÇA DA INTERNET. NO ENTANTO, A HIKMICRO PRESTARÁ APOIO TÉCNICO ATEMPADO, SE SOLICITADO.

O UTILIZADOR ACEITA UTILIZAR ESTE PRODUTO EM CONFORMIDADE COM TODAS AS LEIS APLICÁVEIS E SER O ÚNICO RESPONSÁVEL POR GARANTIR QUE A SUA UTILIZAÇÃO É CONFORME À LEI APLICÁVEL. PARTICULARMENTE, O UTILIZADOR É O RESPONSÁVEL PELA UTILIZAÇÃO DESTE PRODUTO DE MODO QUE NÃO INFRIJA OS DIREITOS DE TERCEIROS, INCLUINDO, ENTRE OUTROS, OS DIREITOS DE PUBLICIDADE, DIREITOS DE

PROPRIEDADE INTELECTUAL OU DE PROTEÇÃO DE DADOS, OU QUAISQUER OUTROS DIREITOS DE PRIVACIDADE. O UTILIZADOR NÃO PODERÁ UTILIZAR ESTE PRODUTO PARA QUAISQUER UTILIZAÇÕES FINAIS PROIBIDAS, INCLUINDO O DESENVOLVIMENTO OU PRODUÇÃO DE ARMAS DE DESTRUIÇÃO MACIÇA, DESENVOLVIMENTO OU PRODUÇÃO DE QUÍMICOS OU ARMAS BIOLÓGICAS, QUAISQUER ATIVIDADES DESENVOLVIDAS NO ÂMBITO DE EXPLOSIVOS NUCLEARES OU CICLOS DE COMBUSTÍVEL NUCLEAR INSEGURO OU PARA APOIAR ABUSOS AOS DIREITOS HUMANOS.

NA EVENTUALIDADE DA OCORRÊNCIA DE ALGUM CONFLITO ENTRE ESTE MANUAL E A LEGISLAÇÃO APLICÁVEL, ESTA ÚLTIMA PREVALECE.

### **Informações sobre as normas reguladoras**

---

**As presentes cláusulas aplicam-se apenas aos produtos que apresentam a marcação ou informação correspondentes.**

---

### **Declaração de conformidade UE/Reino Unido**



Este produto e, se aplicável, os acessórios fornecidos com o mesmo, têm a marcação "CE" e estão, por isso, em conformidade com os padrões europeus aplicáveis, indicados na diretiva 2014/30/EU (EMCD) e na diretiva 2011/65/EU (RSP).

Aviso: Este é um produto de classe A. Num ambiente doméstico, este produto poderá causar interferências radioelétricas; nesse caso, pode ser necessário que o utilizador tome as medidas adequadas.



2012/19/EU (Diretiva REEE): Os produtos com este símbolo não podem ser eliminados como resíduos urbanos indiferenciados na União Europeia. Para uma reciclagem adequada, devolva este produto ao seu fornecedor local quando adquirir um novo equipamento equivalente ou elimine-o através dos pontos de recolha adequados. Para obter mais informações consulte: [www.recyclethis.info](http://www.recyclethis.info).



2006/66/CE (diretiva relativa a baterias): Este produto contém uma bateria que não pode ser eliminada como resíduo urbano indiferenciado na União Europeia. Consulte a documentação do produto para obter informações específicas acerca da bateria. A bateria está marcada com este símbolo, que poderá incluir inscrições para indicar a presença de cádmio (Cd), chumbo (Pb), ou mercúrio (Hg). Para reciclar o produto de forma adequada, devolva a bateria ao seu fornecedor ou coloque-a num ponto de recolha apropriado. Para mais informações, consulte: [www.recyclethis.info](http://www.recyclethis.info).

### **Instruções de segurança**

Estas instruções destinam-se a garantir que o utilizador possa utilizar o produto corretamente para evitar perigos ou perdas materiais.

## **Legislação e regulamentos**

- A utilização do produto deve estar em total conformidade com as normais locais de manuseamento de aparelhos elétricos.

## **Transporte**

- Mantenha o dispositivo na embalagem original ou similar, quando o transportar.
- Depois da abertura da embalagem do produto, guarde todos invólucros, para uso posterior. Em caso de qualquer avaria, deve devolver o dispositivo à fábrica com o invólucro original. O transporte sem o invólucro original pode resultar em danos no dispositivo, sendo que a empresa não assumirá quaisquer responsabilidades.
- Não deixe o produto cair, nem o sujeite a impactos físicos. Mantenha o dispositivo longe de interferências magnéticas.

## **Manutenção**

- Se o produto não funcionar corretamente, contacte o seu fornecedor ou o seu centro de assistência mais próximo. Não assumimos qualquer responsabilidade por problemas causados por reparações ou manutenções não autorizadas.
- Alguns componentes do dispositivo (por exemplo, condensador eletrolítico) necessita de substituição regular. A duração média varia, portanto, recomenda-se verificação periódica. Entre em contacto com o respetivo revendedor para obter detalhes.
- Limpe o dispositivo suavemente com um pano limpo e uma pequena quantidade de etanol, se necessário.

## **Ambiente da utilização**

- NÃO exponha o dispositivo a ambientes extremamente quentes, frios, poeirentos, corrosivos, alcalino salinos ou húmidos. Certifique-se de que o ambiente de funcionamento do dispositivo cumpre os requisitos do mesmo. A temperatura de funcionamento deve ser de -20 °C a 50 °C (-4 °F a 122 °F), e a humidade de funcionamento deve ser igual ou inferior a 90%.
- Coloque o dispositivo num ambiente seco e bem ventilado.
- NÃO exponha o dispositivo a radiação eletromagnética elevada nem a ambientes com pó.
- NÃO direcione a lente para o sol nem para qualquer outra luz brilhante.
- Quando estiver a utilizar qualquer equipamento a laser, verifique se a lente do dispositivo não se encontra exposta ao feixe de laser, caso contrário pode queimar.

## **Endereço do fabricante**

Sala 313, Unidade B, Edifício 2, Rua Danfeng 399, Subdistrito Xixing, Distrito Binjiang, Hangzhou, Zhejiang 310052, China  
Hangzhou Microimage Software Co., Ltd.

**AVISO DE CONFORMIDADE:** Os produtos da série térmica poderão estar sujeitos a controlos de exportação em vários países ou regiões, incluindo sem limite, os Estados Unidos da América, a União Europeia, o Reino Unido e/ou outros países-membro do Acordo de Wassenaar. Consulte o seu especialista em legislação ou

em conformidade ou as autoridades locais para saber os requisitos de licença de exportação necessários se pretender transferir, exportar, voltar a exportar os produtos da série térmica entre países diferentes.

## Nederlands



Het uiterlijk van het product is alleen bedoeld als referentie en kan verschillen van het werkelijke product.

### 1 Apparaatoverzicht

De serie verwisselbare lenzen wordt vaak gebruikt met thermische handcamera's om de originele camera uitgebreidere brandpuntsafstanden te bieden voor verschillende gezichtsvelden en scènes.

De serie verwisselbare lenzen bestaat uit drie types. (Zie **1.1**)

De verpakking moet een verwisselbare lens en een set richtplaten bevatten (zie **1.2**).

### 2 Installatie

Volg het diagram om de decoratiering op de camera te verwijderen en de verwisselbare lens te installeren.

#### **Opmerking:**

De handcamera die in het diagram wordt getoond, is uitsluitend ter referentie.

### 3 Lenskalibratie

Vermijd sterk licht (bijvoorbeeld zonlicht of een witte lichtbron) wanneer u de lens kalibreert. Het wordt aanbevolen de lens binnenshuis en zonder sterk licht te kalibreren.

#### **3.1 De kalibratieomgeving instellen ①**

1. Plaats de richtplaat op een plat oppervlak met het "TARGET" naar de lens gericht.
2. Schakel de richtplaat in om deze op te warmen (12 VDC).
3. Begin met de kalibratie wanneer de temperatuur van de plaat stijgt (ongeveer 1 minuut na het inschakelen van de plaat).

#### **3.2 De lens kalibreren**

1. Schakel de handcamera in.
2. (Indien nodig) volg het verzoek op om het **Serienummer van de verwisselbare lens** en de **Parameter voor de verwisselbare lens** in te voeren.

Serienummer van de verwisselbare lens	Staat gedrukt nabij het richtpunt van de lens
Parameter voor de verwisselbare lens	Staat gedrukt op het label van de lens

**Opmerking:**

- Bij sommige lensmodellen kunnen het serienummer en de parameter automatisch door het apparaat worden herkend.
  - Op sommige camera's wordt de verwisselbare lens mogelijk "Teleconverter" genoemd.
  - Als er geen melding verschijnt na het aanzetten van de camera, controleer dan of de lens stevig is bevestigd.
  - Als u het kalibratieprogramma per ongeluk afsluit, ga dan naar **Instellingen > Vastleggingsinstellingen > Verwisselbare lens kalibreren** om het programma opnieuw te openen.
3. Selecteer **Verwisselbare lens kalibreren** en volg de aanwijzingen om door te gaan.
- 1). Houd de camera vast en richt deze op de richtplaat (zoals weergegeven in ②). Pas de afstand tussen de camera en de richtplaat aan als er een afstellingsaanwijzing verschijnt.
  - 2). Druk op **OK**.  
De camera zendt een rode laserstraal uit.
  - 3). Pas de camerapositie enigszins aan om de rode laserpunt op het "TARGET" op de plaat te richten en houd de camera stil om de afstand te meten. ③

**Opmerking:**

- Als de meting is geslaagd, wordt de afstand op het scherm weergegeven. Als het mislukt, pas dan de afstand aan en probeer het opnieuw.
  - Het wordt aanbevolen om een statief te gebruiken om de camera stil te houden.
- 4). Gebruik de knoppen links/rechts of de focusing om scherp te stellen en druk op **OK** nadat het "TARGET" duidelijk is (zoals weergegeven in ④).
  - 5). Pas het optische beeld van het doel aan met de navigatieknoppen totdat het overlapt met het thermische beeld en druk op **OK** (een goed overlappend beeld is weergegeven in ⑤).

©2023 Hangzhou Microimage Software Co., Ltd. Alle rechten voorbehouden.

### **Over deze handleiding**

De handleiding bevat instructies voor het gebruik en beheer van het product. Afbeeldingen, grafieken, afbeeldingen en alle andere informatie hierna worden verstrekt voor beschrijving en uitleg. De informatie in de handleiding is onderhevig aan verandering, zonder voorafgaande kennisgeving, als gevolg van firmware-updates of andere redenen. U kunt de nieuwste versie van deze handleiding vinden op de HIKMICRO-website ([www.hikmicrotech.com/](http://www.hikmicrotech.com/)).

Gebruik deze handleiding onder begeleiding en ondersteuning van professionals die zijn opgeleid voor het ondersteunen van het product.

### **Erkenning handelsmerken**



**HIKMICRO**

en andere handelsmerken en logo's van HIKMICRO zijn eigendom van HIKMICRO in

verschillende rechtsgebieden.

Andere handelsmerken en logo's zijn het eigendom van hun respectieve eigenaren.

### **JURIDISCHE DISCLAIMER**

VOOR ZOVER MAXIMAAL TOEGESTAAN OP GROND VAN HET TOEPASSELIJK RECHT, WORDEN DEZE HANDLEIDING EN HET OMSCHREVEN PRODUCT, INCLUSIEF HARDWARE, SOFTWARE EN FIRMWARE, GELEVERD 'ZOALS ZE ZIJN', INCLUSIEF 'FOUTEN EN GEBREKEN'. HIKMICRO GEEFT GEEN GARANTIES, EXPLICIET OF IMPLICIET, WAARONDER ZONDER BEPERKING, VERKOOPBAARHEID, BEVREDIGENDE KWALITEIT OF GESCHIKTHEID VOOR EEN BEPAALD DOEL. HET GEBRUIK VAN HET PRODUCT DOOR U IS OP EIGEN RISICO. IN GEEN GEVAL IS HIKMICRO VERANTWOORDELIJK VOOR SPECIALE, BIJKOMENDE, INCIDENTELE OF INDIRECTE SCHADE, WAARONDER, ONDER ANDERE, SCHADE VAN VERLIES AAN ZAKELIJKE WINST, ZAKELIJKE ONDERBREKING OF VERLIES VAN GEGEVENS, CORRUPTIE OF SYSTEMEN, OF VERLIES VAN DOCUMENTATIE, ONGEACHT OF DIT VOORTVLOEIT UIT CONTRACTBREUK, BENADELING (INCLUSIEF NALATIGHEID), PRODUCTAANSPRAAKELIJKHEID OF ANDERS, MET BETREKKING TOT HET PRODUCT, ZELFS ALS HIKMICRO OP DE HOOGTE IS GEBRACHT VAN ZULKE SCHADE OF VERLIES.

U ERKENT DAT DE AARD VAN HET INTERNET INHERENTE VEILIGHEIDSRISICO'S INHOUDT EN DAT HIKMICRO GEEN ENKELE VERANTWOORDELIJKHEID AANVAARDT VOOR ABNORMALE WERKING, HET UITLEKKEN VAN PERSOONLIJKE GEGEVENS OF ANDERE SCHADE ALS GEVOLG VAN CYBERAANVALLEN, HACKERAANVALLEN, VIRUSBESMETTINGEN OF ANDERE BEVEILIGINGSRISICO'S OP HET INTERNET; INDIEN NODIG VOORZIET HIKMICRO IN TIJDIGE TECHNISCHE ONDERSTEUNING. U GAAT AKKOORD MET HET GEBRUIK VAN DIT PRODUCT IN OVEREENSTEMMING MET ALLE TOEPASBARE WETTEN EN UITSLUITEND U BENT VERANTWOORDELIJK VOOR DE GARANTIE DAT UW GEBRUIK OVEREENSTEMT MET DE TOEPASBARE WET. U

BENT VOORAL VERANTWOORDELIJK DAT HET GEBRUIK VAN DIT PRODUCT GEEN INBREUK MAAKT OP DE RECHTEN VAN DERDEN, INCLUSIEF EN ZONDER BEPERKING DE RECHTEN VAN PUBLICITEIT, INTELLECTUEEL EIGENDOM, OF GEGEVENSBESCHERMING EN ANDERE PRIVACYRECHTEN. U MAG DIT PRODUCT NIET GEBRUIKEN VOOR ENIGE ONWETTIG EINDGEBRUIK, MET INBEGRIIP VAN DE ONTWIKKELING OF DE PRODUCTIE VAN MASSAVERNIETIGINGSWAPENS, DE ONTWIKKELING OF DE PRODUCTIE VAN CHEMISCHE OF BIOLOGISCHE WAPENS, ALLE ACTIVITEITEN IN HET KADER VAN EVENTUELE NUCLEAIRE EXPLOSIEVEN OF ONVEILIGE NUCLEAIRE BRANDSTOF CYCLUS, OF TER ONDERSTEUNING VAN MENSENRECHTENSCHENDINGEN. IN HET GEVAL VAN ENIGE CONFLICTEN TUSSEN DEZE HANDLEIDING EN DE TOEPASSELIJKE WETGEVING, PREVALEERT DE LAATSTE.

### **Informatie met betrekking tot regelgeving**

---

**Deze clausules zijn alleen van toepassing op de producten die de overeenkomende markering of informatie dragen.**

---

### **Conformiteitsverklaring EU/VK**



Dit product en - indien van toepassing - ook de meegeleverde accessoires zijn gemarkeerd met „CE” en voldoen daarom aan de toepasselijke geharmoniseerde Europese normen vermeld onder de Richtlijn 2014/30/EU (EMCD) en Richtlijn 2011/65/EU (RoHS).

Waarschuwing: Dit is een product van klasse A. Dit product kan in een huishoudelijke omgeving radiostoring veroorzaken, in welk geval de gebruiker gepaste maatregelen moet treffen.



2012/19/EU (WEEE-richtlijn): Producten die met dit symbool zijn gemarkeerd mogen binnen de Europese Unie niet worden weggegooid als ongesorteerd huishoudelijk afval. Lever dit product voor een juiste recycling in bij uw plaatselijke leverancier bij aankoop van soortgelijke nieuwe apparatuur, of breng het naar daarvoor aangewezen inzamel punten. Zie voor meer informatie: [www.recyclethis.info](http://www.recyclethis.info).



2006/66/EG (Batterijrichtlijn): Dit product bevat een batterij die binnen de Europese Unie niet mag worden weggegooid als ongesorteerd huishoudelijk afval. Zie de productdocumentatie voor specifieke informatie over de batterij. De batterij is gemarkeerd met dit symbool, dat letters kan bevatten die cadmium (Cd), lood (Pb) of kwik (Hg) aanduiden. Lever de batterij voor een juiste recycling in bij uw leverancier of bij een daarvoor aangewezen inzamel punt. Ga voor meer informatie naar: [www.recyclethis.info](http://www.recyclethis.info).

### **Veiligheidsinstructies**

Deze instructies zijn bedoeld om te verzekeren dat de gebruiker het product juist kan gebruiken om gevaar of verlies van eigendommen te vermijden.



## **Wet- en regelgeving**

- Gebruik van het product moet in strikte overeenstemming met de plaatselijke elektrische veiligheidsvoorschriften plaatsvinden.

## **Transport**

- Bewaar het apparaat in de originele of soortgelijke verpakking tijdens vervoer.
- Bewaar alle verpakkingen voor toekomstig gebruik. In het geval van een defect moet u het apparaat terugsturen naar de fabriek met de originele verpakking. Transport zonder de originele verpakking kan leiden tot schade aan het apparaat, waarvoor wij geen verantwoordelijk erkennen.
- Laat het product niet vallen en stel het apparaat niet bloot aan schokken. Houd het toestel uit de buurt van magnetische velden.

## **Onderhoud**

- Als het product niet goed werkt, neem dan contact op met uw leverancier of het dichtstbijzijnde servicecentrum. Wij aanvaarden geen verantwoordelijkheid voor problemen die zijn veroorzaakt door ongeautoriseerde reparatie of onderhoud.
- Een paar componenten van het apparaat (o.a. elektrolytische condensator) vereisen regelmatige vervanging. De gemiddelde levensduur varieert, dus periodieke controle wordt aanbevolen. Neem contact op met uw leverancier voor meer informatie.
- Veeg het apparaat voorzichtig schoon met een schone doek en, indien nodig, een kleine hoeveelheid ethanol.

## **Gebruiksomgeving**

- Stel het apparaat niet bloot aan extreem warme, koude, stoffige, corrosieve, zout-alkalische of vochtige omgevingen. Zorg dat de gebruiksomgeving voldoet aan de vereisten van het apparaat. De bedrijfstemperatuur moet liggen tussen -20 °C en 50 °C (-4 °F en 122 °F) bij een luchtvochtigheid van 90% of minder.
- Plaats het apparaat in een droge en goed geventileerde omgeving.
- Stel het apparaat NIET bloot aan hoge elektromagnetische straling of stoffige omgevingen.
- Richt de lens NIET op de zon of een ander fel licht.
- Wanneer laserapparatuur in gebruik is, zorg er dan voor dat de lens van het apparaat niet wordt blootgesteld aan de laserstraal, anders kan deze doorbranden.

## **Adres fabrikant**

Kamer 313, Unit B, Gebouw 2, 399 Danfeng Road, subdistrict Xixing, district Binjiang, Hangzhou, Zhejiang 310052, China  
Hangzhou Microimage Software Co., Ltd.

**MEDEDELING VAN NALEVING:** De producten thermische serie kunnen zijn onderworpen aan exportcontroles in verschillende landen of regio's, inclusief zonder enige beperking de Verenigde Staten, de Europese Unie, het Verenigd Koninkrijk en/of andere lidstaten van de Overeenkomst van Wassenaar. Neem contact op met uw professionele juridische of nalevingsexpert of plaatselijke

overheidsinstanties omtrent enige noodzakelijke vereisten voor een exportvergunning als u van plan bent de producten thermische serie te verplaatsen, exporteren of her-exporteren tussen verschillende landen.

## Čeština



Vzhled výrobku slouží pouze jako reference a může se od skutečného výrobku lišit.

### 1 Popis zařízení

Řada vyměnitelných objektivů se často používá s ručními termálními kamerami k rozšíření ohniskové vzdálenosti původní kamery na jiný rozsah tak, aby se dosáhlo jiného zorného pole a rozsahu scény.

Řada vyměnitelných objektivů sestává ze tří typů.

(Viz obrázek 1.1.)

Součástí balení by měl být jeden vyměnitelný objektiv a jedna sada cílové destičky (viz obrázek 1.2).

### 2 Montáž

Podle obrázku sejměte ozdobný kroužek na kameře a namontujte vyměnitelný objektiv.

#### **Poznámka:**

Obrázek ruční kamery slouží pouze k ilustračním účelům.

### 3 Kalibrace objektivu

Při kalibrování objektivu se vyhněte silnému světlu (například slunečnímu záření a jiným zdrojům bílého světla). Doporučuje se kalibrovat objektiv ve vnitřních prostorech bez silného světla nablízku.

#### 3.1 Nastavení kalibračního prostředí ①

1. Položte cílovou destičku na rovný povrch tak, aby nápis „TARGET“ směřoval k objektivu.
2. Zapněte cílovou destičku, aby se zahrála (12 V DC).
3. Jakmile teplota cílové destičky stoupne (asi za 1 minutu po jejím zapnutí), začněte kalibrovat.

#### 3.2 Kalibrace objektivu

1. Zapněte ruční kameru.
2. (V případě potřeby:) Postupujte podle výzvy a zadejte možnosti **Sériové číslo vyměnitelného objektivu** a **Parametr vyměnitelného objektivu**.

Sériové číslo vyměnitelného objektivu	Vytištěné v blízkosti záměrného bodu objektivu
Parametr vyměnitelného objektivu	Vytištěné na štítku objektivu

### **Poznámka:**

- Zařízení u některých modelů objektivu rozpozná sériové číslo a parametr automaticky.
  - U některých kamer se vyměnitelný objektiv může nazývat „telekonvertor“.
  - Pokud se po zapnutí kamery nezobrazí žádná výzva, zkontrolujte, zda je objektiv pevně připevněn.
  - Pokud omylem opustíte kalibrační program, přejděte k nabídce **Nastavení > Nastavení snímání > Kalibrace vyměnitelného objektivu** a spusťte jej znovu.
3. Vyberte možnost **Kalibrace vyměnitelného objektivu** a pokračujte podle zobrazených výzev.
- 1). Podržte kameru a namířte ji na cílovou destičku (viz obrázek ②). Pokud se zobrazí výzva k úpravě, upravte vzdálenost mezi kamerou a cílovou destičkou.
  - 2). Stiskněte tlačítko **OK**.  
Z kamery vyjde červený laserový paprsek.
  - 3). Mírně upravte polohu kamery tak, aby červené laserové ukazovátko mířilo na text „TARGET“ na destičce. Nehýbejte kamerou a změřte vzdálenost. ③

### **Poznámka:**

- Pokud měření proběhne úspěšně, zobrazí se vzdálenost na displeji. Pokud se nezdaří, změňte vzdálenost a zkuste to znovu.
  - Pokud je obtížné udržet kameru bez chvění, doporučujeme použít stativ k zajištění stabilní polohy kamery.
- 4). K nastavení zaostření použijte tlačítka doleva/doprava nebo zaostřovací kroužek. Jakmile bude text „TARGET“ zřetelný, stiskněte tlačítko **OK** (viz obrázek ④).
  - 5). Pomocí navigačních tlačítek upravte optický snímek cíle tak, aby se překrýval s termálním snímkem, a stiskněte tlačítko **OK** (správně se překrývající snímky viz obrázek ⑤).

©2023 Hangzhou Microimage Software Co., Ltd. Všechna práva vyhrazena.

### **Informace o tomto návodu**

V návodu jsou obsaženy pokyny k používání a obsluze výrobku. Obrázky, schémata, snímky a veškeré ostatní zde uvedené

informace slouží pouze jako popis a vysvětlení. Informace obsažené v tomto návodu podléhají vzhledem k aktualizacím firmwaru nebo z jiných důvodů změnám bez upozornění. Nejnovější verzi tohoto návodu naleznete na webových stránkách společnosti HIKMICRO ([www.hikmicrotech.com/](http://www.hikmicrotech.com/)). Tento návod použijte s vedením a pomocí odborníků vyškolených v oblasti podpory výrobku.

### **Prohlášení o ochranných známkách**



**HIKMICRO**

a ostatní ochranné známky společnosti HIKMICRO jsou vlastnictvím společnosti

HIKMICRO v různých jurisdikcích.

Ostatní ochranné známky a loga uvedené v této příručce jsou majetkem příslušných vlastníků.

### **PROHLÁŠENÍ O VYLOUČENÍ ODPOVĚDNOSTI**

TATO PŘÍRUČKA A POPISOVANÉ PRODUKTY VČETNĚ PŘÍSLUŠNÉHO HARDWARU, SOFTWARE A FIRMWARU JSOU V MAXIMÁLNÍM ROZSAHU PŘÍPUŠTNÉM PODLE ZÁKONA POSKYTOVÁNY „JAK STOJÍ A LEŽÍ“, A „SE VŠEMI VADAMI A CHYBAMI“. SPOLEČNOST HIKMICRO NEPOSKYTUJE ŽÁDNÉ VÝSLOVNÉ ANI PŘEDPOKLÁDANÉ ZÁRUKY ZARNUJÍCÍ MIMO JINÉ PRODEJNOST, USPOKOJIVOU KVALITU NEBO VHODNOST KE KONKRÉTNÍM ÚČELŮM. POUŽÍVÁNÍ TOHOTO PRODUKTU JE NA VAŠE VLASTNÍ RIZIKO. SPOLEČNOST HIKMICRO V ŽÁDNÉM PŘÍPADĚ NENESE ODPOVĚDNOST ZA JAKÉKOLI ZVLÁŠTNÍ, NÁSLEDNÉ, NÁHODNÉ NEBO NEPŘÍMÉ ŠKODY ZAHRNÚJÍCÍ MIMO JINÉ ŠKODY ZE ZTRÁTY OBCHODNÍHO ZISKU, PRERUŠENÍ OBCHODNÍ ČINNOSTI NEBO ZTRÁTY DAT, POŠKOZENÍ SYSTÉMŮ NEBO ZTRÁTY DOKUMENTACE V SOUVISLOSTI S POUŽÍVÁNÍM TOHOTO VÝROBKU BEZ OHLEDU NA TO, ZDA TAKOVÉ ŠKODY VZNIKLY Z DŮVODŮ PORUŠENÍ SMLOUVY, OBČANSKOPRÁVNÍHO PŘEČINU (VČETNĚ NEDBALOSTI) ČI ODPOVĚDNOSTI ZA PRODUKT, A TO ANI V PŘÍPADĚ, ŽE SPOLEČNOST HIKMICRO BYLA NA MOŽNOST TAKOVÝCHTO ŠKOD NEBO ZTRÁTY UPOZORNĚNA.

BĚRETE NA VĚDOMÍ, ŽE INTERNET SVOU PODSTATOU PŘEDSTAVUJE SKRYTÁ BEZPEČNOSTNÍ RIZIKA A SPOLEČNOST HIKMICRO PROTO NEPŘEBÍRÁ ŽÁDNOU ODPOVĚDNOST ZA NESTANDARDNÍ PROVOZNÍ CHOVÁNÍ, ÚNIK OSOBNÍCH ÚDAJŮ NEBO JINÉ ŠKODY VYPLÝVAJÍCÍ Z KYBERNETICKÉHO ČI HAČKERSKÉHO ÚTOKU, NAPADENÍ VIREM NEBO ŠKODY ZPŮSOBENÉ JINÝMI INTERNETOVÝMI BEZPEČNOSTNÍMI RIZIKY; SPOLEČNOST HIKMICRO VŠAK V PŘÍPADĚ POTŘEBY POSKYTNE VČASNOU TECHNICKOU PODPORU.

SOUHLÁŠÍTE S TÍM, ŽE TENTO PRODUKT BUDE POUŽÍVÁN V SOULADU SE VŠEMI PLATNÝMI ZÁKONY A VÝHRADNĚ ODPOVÍDÁTE ZA ZAJIŠTĚNÍ, ŽE VAŠE UŽÍVÁNÍ BUDE V SOULADU S PLATNOU LEGISLATIVOU. ODPOVÍDÁTE ZEJMÉNA ZA POUŽÍVÁNÍ PRODUKTU ZPŮSOBEM, KTERÝ NEPORUŠUJE PRAVA TŘETÍCH STRAN, COŽ ZAHRNÚJE MIMO JINÉ PRAVO NA OCHRANU OSOBNOSTI, PRAVO DŮŠEVNÍHO VLASTNICTVÍ NEBO PRAVO NA OCHRANU OSOBNÍCH ÚDAJŮ A DALŠÍ PRAVA NA OCHRANU SOUKROMÍ. TENTO PRODUKT NESMÍTE POUŽÍVAT K JAKÝMKOLI

NEDOVOLENÝM KONCOVÝM ÚČELŮM VČETNĚ VÝVOJE ČI VÝROBY ZBRANÍ HROMADNÉHO NIČENÍ, VÝVOJE NEBO VÝROBY CHEMICKÝCH ČI BIOLOGICKÝCH ZBRANÍ NEBO JAKÝCHKOLI ČINNOSTÍ SOUVISEJÍCÍCH S JADERNÝMI VÝBUŠNINAMI NEBO NEBEZPEČNÝM JADERNÝM PALIVOVÝM CYKLEM ČI K PODPŮRE PORUŠOVÁNÍ LIDSKÝCH PRAV.

V PŘÍPADĚ JAKÉHOKOLI ROZPORU MEZI TÍMTO NÁVODEM A PŘÍSLUŠNÝMI ZÁKONY PLATÍ DRUHÉ ZMÍNĚNÉ.

## **Zákonné informace**

---

**Tyto části se vztahují pouze k výrobkům nesoucím odpovídající označení nebo informaci.**

---

### **Prohlášení o shodě platné v EU/Spojeném království**



Tento výrobek, a případně i dodané příslušenství, jsou označeny štítkem „CE“, což znamená, že vyhovují příslušným harmonizovaným evropským normám uvedeným ve směrnici 2014/30/EU (EMCD) a směrnici 2011/65/EU (RoHS).

Varování: Jedná se o zařízení třídy A. V domácím prostředí může tento výrobek způsobovat rušení radiového signálu. V takovém případě může být nutné přijmout odpovídající opatření.



Směrnice 2012/19/EU (WEEE): Výrobky označené tímto symbolem nelze v Evropské unii likvidovat společně s netříděným domovním odpadem. Při zakoupení nového ekvivalentního výrobku tento výrobek řádně zrecyklujte vrácením svému místnímu dodavateli, nebo jej zlikvidujte odevzdáním v určených sběrných místech. Více informací naleznete na webu: [www.recyclethis.info](http://www.recyclethis.info).



Směrnice 2006/66/ES (týkající se baterií): Tento výrobek obsahuje baterii, kterou nelze v Evropské unii likvidovat společně s netříděným domovním odpadem. Konkrétní informace o baterii naleznete v dokumentaci výrobku.

Baterie je označena tímto symbolem, který může obsahovat písmena značící kadmium (Cd), olovo (Pb) nebo rtuť (Hg). Za účelem řádné recyklace baterií odevzdejte svému dodavateli nebo na určené sběrné místo. Další informace viz: [www.recyclethis.info](http://www.recyclethis.info).

### **Bezpečnostní pokyny**

Účelem těchto pokynů je zajistit, aby uživatel mohl výrobek správně používat a zabránilo se nebezpečí nebo újmě na majetku.

### **Zákony a předpisy**

- Používání výrobku musí být přísně v souladu s místními bezpečnostními předpisy pro elektrická zařízení.

### **Přeprava**

- Při přepravě uchovávejte zařízení v původním nebo jemu podobném balení.
- Po vybalení uchovejte veškeré obaly pro budoucí použití. V případě jakékoli poruchy je třeba vrátit zařízení výrobci v původním obalu. Přeprava bez původního obalu může vést

k poškození zařízení, za které společnost neponese odpovědnost.

- Produkt nevystavujte fyzickým nárazům a zabraňte jeho spadnutí. Udržujte zařízení mimo dosah magnetického rušení.

### Údržba

- V případě, že výrobek nefunguje správně, obraťte se na prodejce nebo na nejbližší servisní středisko. Nepřebíráme žádnou odpovědnost za problémy způsobené neoprávněnou opravou nebo údržbou.
- Některé z komponent zařízení (např. elektrolytický kondenzátor) je nutné pravidelně vyměňovat. Průměrná doba životnosti se liší, doporučujeme proto pravidelné kontroly. Podrobnosti vám poskytne prodejce.
- V případě potřeby zařízení jemně otřete čistým hadříkem navlhčeným malým množstvím etanolu.

### Provozní prostředí

- NEVYSTAVUJTE zařízení extrémně horkému, chladnému, prašnému, korozivnímu, slanému/zásaditému nebo vlhkému prostředí. Zajistěte, aby provozní prostředí vyhovovalo požadavkům zařízení. Provozní teplota musí být  $-20\text{ }^{\circ}\text{C}$  až  $50\text{ }^{\circ}\text{C}$  a provozní vlhkost musí být max. 90 %.
- Umístěte zařízení na suché a dobře větrané místo.
- NEVYSTAVUJTE zařízení silnému elektromagnetickému záření ani prašnému prostředí.
- NEMIRTE objektivem do slunce ani do jiného zdroje jasného světla.
- Používá-li se nějaké laserové zařízení, zajistěte, aby nebyl objektiv zařízení vystaven laserovému paprsku. V opačném případě by se mohl vypálit.

### Adresa výrobce

Místnost 313, jednotka B, budova 2, ulice Danfeng 399, podobvod Xixing, obvod Binjiang, Hangzhou, Zhejiang 310052, Čína  
Hangzhou Microimage Software Co., Ltd.

**POZNÁMKA O DODRŽOVÁNÍ PŘEDPISŮ:** Na výrobky termální řady se mohou vztahovat vývozní opatření v různých zemích nebo regionech včetně, mimo jiné, Spojených států, Evropské unie, Spojeného království a dalších členských států Wassenaarského ujednání. Máte-li v úmyslu přenášet, exportovat nebo opětovně exportovat výrobky termální řady mezi různými zeměmi, obraťte se na profesionálního právníka, odborníka v oblasti dodržování předpisů nebo místní úřady, aby vám sdělili všechny nezbytné licenční požadavky pro export.

**Dansk**



Produktudsendet er kun til reference og kan variere fra det faktiske produkt.

## 1 Oversigt over enheden

Serien af udskiftelige objektiver bruges ofte på håndholdte termiske kameraer til at udvide brændvidden af det oprindelige kamera til forskellige rækkevidder, så der opnås forskellige synsfelter (FOV) og sceneområder. Der findes tre typer objektiver i serien af udskiftelige objektiver. (Se 1.1 )

Der skal være ét udskifteligt objektiv og et sæt målplader (se 1.2 ) i pakken.

## 2 Installation

Følg diagrammet for at fjerne den dekorative ring på kameraet, og installér det udskiftelige objektiv.

### **Bemærk:**

Det håndholdte kamera, der vises i diagrammet, er kun til demonstrationsformål.

## 3 Kalibrering af objektiv

Undgå stærkt lys (f.eks. sollys og kilder med hvidt lys), når du kalibrerer objektivet. Det anbefales at kalibrere objektivet indendørs uden stærkt lys.

### 3.1 Konfigurer kalibreringsmiljøet ①

1. Anbring målpladen på en flad overflade med ordet "TARGET" vendende mod objektivet.
2. Tænd for målpladen for at varme den op (12 V jævnstrøm).
3. Start kalibreringen, når temperaturen på pladen stiger (ca. 1 minut efter at du har tændt pladen).

### 3.2 Kalibrér objektiv

1. Tænd det håndholdte kamera.
2. Følg anvisningen om at indtaste **serienummeret for det udskiftelige objektiv** og **parameteren for udskifteligt objektiv**, når du bliver bedt om det.

Serienummeret for det udskiftelige objektiv	Står nær sigtepunktet på objektivet
Parameteren For Udskifteligt Objektiv	Står på objektivets mærkat

### **Bemærk:**

- Serienummeret og parameteren for visse objektivmodeller kan genkendes automatisk af enheden.
- På visse kameraer kan det udskiftelige objektiv omtales som "telekonverter".
- Kontrollér, at objektivet er forsvarligt monteret, hvis der ikke popper en meddelelse op, når du

tænder kameraet.

- Hvis du ved et uheld forlader kalibreringsprogrammet, skal du gå til **Indstillinger > Optagelsesindstillinger > Kalibrér for udskifteligt objektiv** for at starte programmet igen.
3. Vælg **Kalibrér for udskifteligt objektiv**, og følg anvisningerne for at fortsætte.
- 1). Hold kameraet, og ret det mod målpladen (som vist i ②). Justér afstanden mellem kameraet og målpladen, hvis du bliver bedt om at justere.
  - 2). Tryk på **OK**.  
Kameraet udsender en rød laserstråle.
  - 3). Justér lidt kameraets position for at rette den røde laserprik mod ordet "TARGET" på pladen, og hold stille for at måle afstanden. ③

#### **Bemærk:**

- Hvis målingen udføres korrekt, vises afstanden på skærmen. Hvis målingen mislykkes, skal du justere afstanden og prøve igen.
  - Hvis det er svært at holde kameraet stille, anbefales det at bruge en trefod til at fastgøre kameraet.
- 4). Brug venstre/højre knap eller fokusringen til at justere fokus, og tryk på **OK**, når "TARGET" ses tydeligt (som vist i ④).
  - 5). Justér målets optiske billede med navigationsknapper, indtil det overlapper det termiske billede, og tryk på **OK** (det korrekt overlappede billede som vist i ⑤).

©2023 Hangzhou Microimage Software Co., Ltd. Alle rettigheder forbeholdes.

#### **Om denne vejledning**

Vejledningen indeholder anvisninger om brug og håndtering af produktet. Billeder, diagrammer, illustrationer og alle øvrige oplysninger herefter tjener kun som beskrivelse og forklaring. Oplysningerne i vejledningen er med forbehold for ændring uden varsel på grund af opdateringer af firmware eller andre årsager. Du kan finde den seneste udgave af vejledningen på webstedet for HIKMICRO ([www.hikmicrotech.com/](http://www.hikmicrotech.com/)). Brug brugervejledningen under vejledning af og med hjælp fra fagfolk, der er uddannet i understøttelse af produktet.

#### **Anerkendelse af varemærker**



**HIKMICRO**

og andre af HIKMICRO's varemærker og logoer tilhører HIKMICRO i forskellige



jurisdiktioner.

Andre nævnte varemærker og logoer tilhører deres respektive ejere.

### **JURIDISK ANSVARFRASKRIVELSE**

VEJLEDNINGEN OG DET HERI BESKREVNE PRODUKT, INKL. HARDWARE, SOFTWARE OG FIRMWARE, LEVERES I STØRST MULIGT OMFANG, DER ER TILLADT VED LOV, "SOM DET ER OG FOREFINDES" OG "MED ALLE DEFEKTER OG FEJL". HIKMICRO UDSTEDER INGEN GARANTIER, HVERKEN UDTRYKKELIGE ELLER UNDERFORSTÅEDE, INKL. UDEN BEGRÆNSNING, VEDRØRENDE SALGBARHED, TILFREDSSTILLENDE KVALITET ELLER EGNETHED TIL ET BESTEMT FORMÅL. DIN BRUG AF PRODUKTET SKER PÅ DIN EGEN RISIKO. UNDER INGEN OMSTÆNDIGHEDER ER HIKMICRO ANSVARLIG OVER FOR DIG FOR SÆRLIGE SKADER, HÆNDELIGE SKADER, FØLGESKADER ELLER INDIREKTE SKADER, INKL. BL.A., SKADER SOM FØLGE AF DRIFTSTAB, DRIFTSFORSTYRRELSER ELLER TAB AF DATA, BESKADIGELSE AF SYSTEMER ELLER TAB AF DOKUMENTATION, UANSET OM DET ER BASERET PÅ KONTRAKTBRUD, SKADEVOLDENDE HANDLINGER (HERUNDER UAGTSOMHED), PRODUKTANSVAR ELLER PÅ ANDEN MÅDE I FORBINDELSE MED BRUGEN AF PRODUKTET, SELVOM HIKMICRO ER BLEVET UNDERRETTET OM MULIGHEDEN FOR SÅDANNE SKADER.

DU ANERKENDER, AT INTERNETTET INDEHOLDER INDBYGGEDE SIKKERHEDSRISICI. HIKMICRO PÅTAGER SIG INTET ANSVAR FOR UNORMAL DRIFT, LÆKAGE AF PERSONLIGE OPLYSNINGER ELLER ANDRE SKADER SOM FØLGE AF CYBERANGREB, HACKERANGREB, VIRUSANGREB ELLER ANDRE INTERNETSikkerhedsrisici. HIKMICRO VIL DOG YDE EVENTUEL NØDVENDIG OG RETTIDIG TEKNISK SUPPORT.

DU ERKLÆRER DIG INDFORSTÅET MED AT BRUGE PRODUKTET I OVERENSSTEMMELSE MED ALLE GÆLDENDE LOVE, OG DU ER ENEANSVARLIG FOR AT SIKRE, AT DIN BRUG OVERHOLDER AL GÆLDENDE LOVGIVNING. DU ER ISÆR ANSVARLIG FOR AT BRUGE PRODUKTET PÅ EN MÅDE, DER IKKE KRÆNKER TREDJEPARTERS RETTIGHEDER, HERUNDER, UDEN BEGRÆNSNINGER, RETTIGHEDER VEDRØRENDE OFFENTLIG OMTALE, INTELLEKTUELLE EJENDOMSRETTIGHEDER ELLER RETTIGHEDER VEDRØRENDE DATABESKYTTELSE OG ANDRE RETTIGHEDER VEDRØRENDE PERSONLIGE OPLYSNINGER. DU MÅ IKKE BRUGE PRODUKTET TIL FORBUDTE SLUTANVENDELSER, HERUNDER UDVIKLING ELLER FREMSTILLING AF MASSEØDELÆGGELSESVÅBEN, UDVIKLING ELLER PRODUKTION AF KEMISKE ELLER BIOLOGISKE VÅBEN, AKTIVITETER I DEN KONTEKST, DER ER KNYTTET TIL ATOMBOMBER ELLER USIKKERT REAKTORBRÆNDSEL, ELLER SOM STØTTE TIL OVERTRÆDELSE AF MÆNNESKERETTIGHEDER.

I TILFÆLDE AF UOVERENSSTEMMELSE MELLEM VEJLEDNINGEN OG GÆLDENDE LOVGIVNING GÆLDER SIDSTNÆVNTE.

## Lovgivningsmæssige oplysninger

---

Disse bestemmelser gælder kun for produkter, der er forsynet med det relevante mærke eller oplysninger.

---

### Overensstemmelseserklæring for EU/Storbritannien



Produktet og eventuelt medfølgende tilbehør er mærket "CE" og opfylder derfor gældende harmoniserede europæiske standarder anført i EU-direktiv 2014/30/EU (EMCD) og EU-direktiv 2011/65/EU (RoHS).

Advarsel: Dette er et klasse A-produkt. Under anvendelse i boliger kan produktet forårsage radiointerferens, og brugeren kan blive nødt til at træffe passende foranstaltninger.



2012/19/EU (WEEE-direktivet): Produkter, der er mærket med dette symbol, kan ikke bortskaffes som almindeligt husholdningsaffald i EU. Med henblik på korrekt genbrug skal du aflevere produktet til din lokale leverandør ved køb af tilsvarende nyt udstyr eller aflevere det på et dertil indrettet indleveringssted. Du kan få flere oplysninger her: [www.recyclethis.info](http://www.recyclethis.info).



2006/66/EF (batteridirektivet): Dette produkt indeholder et batteri, som ikke kan bortskaffes sammen med almindeligt husholdningsaffald i EU. Find specifikke oplysninger om batteriet i produktdokumentationen.

Batteriet er mærket med dette symbol, som kan indeholde bogstaver, der indikerer indhold af kadmium (Cd), bly (Pb) eller kviksølv (Hg). Med henblik på korrekt genbrug skal du aflevere batteriet til din leverandør eller til et dertil indrettet indleveringssted. Flere oplysninger kan fås på:

[www.recyclethis.info](http://www.recyclethis.info).

### Sikkerhedsanvisninger

Disse anvisninger skal sikre, at brugeren kan anvende produktet korrekt og undgå fare eller tab af ejendom.

#### Love og bestemmelser

- Brug af dette produkt skal strengt overholde lokale bestemmelser for elektrisk sikkerhed.

#### Transport

- Opbevar enheden i den oprindelige eller en lignende emballage, når den skal transporteres.
- Gem al emballage efter udpakningen til senere brug. Du skal bruge den originale emballage til at returnere enheden til fabrikken, hvis der opstår fejl. Transport uden den originale emballage kan medføre skade på enheden, og virksomheden tager intet ansvar derfor.
- Tab ikke produktet, og udsæt det ikke for fysiske stød. Hold enheden væk fra magnetisk interferens.

#### Vedligeholdelse

- Hvis produktet ikke virker korrekt, skal du kontakte din forhandler eller dit nærmeste servicecenter. Vi påtager os intet

ansvar for problemer, der er forårsaget af uautoriseret reparation eller vedligeholdelse.

- Der er få enhedsdele (fx elektrolytkondensator), der skal udskiftes regelmæssigt. Den gennemsnitlige levetid varierer. Derfor er det nødvendigt at udføre regelmæssig kontrol. Kontakt din forhandler for nærmere oplysninger.
- Tør enheden forsigtigt af med en ren klud og en lille mængde ætanol, hvis det er nødvendigt.

### **Driftsmiljø**

- Enheden må IKKE udsættes for ekstremt varme, kolde, støvede, korroderende, salt- og alkaliholdige eller fugtige omgivelser. Kontrollér, at driftsmiljøet opfylder enhedens krav. Driftstemperaturen skal være -20 °C til 50 °C (-4 °F til 122 °F), og luftfugtigheden i driftsmiljøet skal være 90 % eller mindre.
- Anbring enheden i et tørt og veludluftet miljø.
- Enheden må IKKE udsættes for kraftig elektromagnetisk stråling eller støvfylde miljøer.
- Objektivt må IKKE rettes mod solen eller et stærkt lys.
- Når der er et laserudstyr i brug, skal det kontrolleres, at enhedens objektiv ikke udsættes for laserstrålen, ellers kan det brænde ud.

Producentens adresse

Værelse 313, Enhed B, Bygning 2, 399 Danfeng Vej, Xixing Underdistrikt, Binjiang Distrikt, Hangzhou, Zhejiang 310052, Kina Hangzhou Microimage Software Co., Ltd.

**MEDDELELSE OM OVERENSSTEMMELSE:** Produkterne i den termografiske serie kan være underlagt eksportkontrol i forskellige lande eller områder, herunder, uden begrænsning, USA, EU, Storbritannien og/eller andre medlemslande i Wassenaar-aftalen. Kontakt din professionelle juraekspert, ekspert i overensstemmelse eller de lokale offentlige myndigheder for at få oplysninger om kravene for eksportlicens, hvis du har til hensigt at overføre, eksportere eller geneksportere enheder i den termiske serie mellem forskellige lande.

## *Magyar*

 A termék megjelenése csak tájékoztató jellegű, és eltérhet a tényleges terméktől.

### **1 A készülék leírása**

A cserélhető lencsék termékcsaládjá gyakran használatos kézi hőkamerákban a kamera eredeti fókusztávolságának különböző mértékben történő kiterjesztésére, különböző látóterek (FOV) és helyszíntípusok alkalmazásához. Három típusú cserélhető lencse létezik. (Lásd: **1.1**)

A csomag egy cserélhető lencsét és egy céllemez-készletet (lásd: 1.2 ) tartalmaz.

## 2 Telepítés

Az ábra alapján távolítsa el a kamera díszgyűrűjét, majd szerelje be a cserélhető lencsét.

### Megjegyzés:

Az ábrán látható kézi kamera csupán a bemutatást szolgálja.

## 3 A lencse kalibrálása

Az objektív kalibrálásakor kerülje az erős fényt (például a napfényt és a fehér fényforrást). Javasoljuk, hogy az objektívet beltérben, erős fénytől mentes helyen kalibrálja.

### 3.1 Kalibrálási környezet előkészítése ①

1. Helyezze a céllemez sík felületre, úgy, hogy a „TARGET” felirat a lencsével szembe nézzen.
2. Kapcsolja be a céllemez fűtését (12 V DC).
3. Indítsa el a kalibrálást, amikor a lemez hőmérséklete megemelkedik (kb. 1 perc a lemez bekapcsolása után).

### 3.2 Objektív kalibrálása

1. Kapcsolja be a kézi kamerát.
2. Kövesse az utasítást (ha szükséges) a **Cserélhető objektív sorozatszámának** és a **Cserélhető objektív paramétereinek** megadásához.

Cserélhető objektív sorozatszámának	A lencse iránypontja mellett van feltüntetve
Cserélhető objektív paramétereinek	A lencse címkéjén található

### Megjegyzés:

- Egyes objektívmodellek esetében a sorozatszámot és a paramétereket a készülék automatikusan felismeri.
  - Egyes kamerák esetén a cserélhető lencsev „Tfókusz távnyújtó előtét” néven szerepel.
  - Amennyiben jelenik meg felszólítás a kamera bekapcsolását követően, bizonyosodjon meg arról, hogy az objektív megfelelően van rögzítve.
  - Ha véletlenül kilép a kalibrálási programból, lépjen a **Beállítások > Rögzítési beállítások > Cserélhető objektív kalibrálása** menühöz, és lépjen be újra.
3. Válassza ki a **Cserélhető objektívek kalibrálása**, menüpontot és kövesse az utasításokat.
    - 1). Tartsa meg a kamerát a céllemezre irányítva

(a ② ábrán látható módon). Állítsa be a kamera és a céltábla közötti távolságot, ha megjelenik egy beállítási felszólítás.

- 2). Nyomja meg az **OK** gombot.  
A kamera egy piros lézersugarat bocsát ki.
- 3). Óvatosan állítsa be a kamera helyzetét, úgy, hogy a piros lézerpont a lemez „TARGET” feliratán legyen, majd tartsa meg mozdulatlanul a kamerát a távolság leméréséhez. ③

### **Megjegyzés:**

- Sikeres mérés esetén a távolság megjelenik a kijelzőn. Ha ez nem történik meg, igazítson a távolságon és próbálja újra.
  - Ha a kamera nehezen tartható mozdulatlanul, használjon háromlábú állványt.
- 4). A fókuszgyűrűvel vagy a bal/jobbs gombbal állítsa be a fókusz, majd nyomja meg az **OK** gombot, amikor a „TARGET” felirat tisztán látható (a ④ ábrán látható módon).
  - 5). Állítsa be a céllemez optikai képét a navigáló gombokkal, úgy, hogy fedje a hőképet, majd nyomja meg az **OK** gombot (a megfelelően fedett kép az ⑤ ábrán látható).

**©2023 Hangzhou Microimage Software Co., Ltd. Minden jog fenntartva.**

### **A Kézikönyvvel kapcsolatos tudnivalók**

A jelen kézikönyv a termék használatával és kezelésével kapcsolatos utasításokat tartalmaz. Az itt szereplő képek, diagramok, ábrák és minden további információ csupán leírásként és magyarázatként szolgál. A kézikönyvben szereplő információk a firmware-frissítések és egyéb okok miatt előzetes értesítés nélkül változhatnak. A kézikönyv legújabb verzióját a HIKMICRO webhelyén találja ([www.hikmicrotech.com/](http://www.hikmicrotech.com/)).

Az Utmutatót a termékkel kapcsolatos támogatáshoz megfelelő képesséssel rendelkező szakemberek támogatásával és útmutatásával együtt használja.

### **Védjegnyilatkozat**



**HIKMICRO**

és az egyéb HIKMICRO védjegyek, valamint logók a HIKMICRO tulajdonát képezik

különbéle joghatóságokban.

Az említett egyéb védjegyek és logók a megfelelő tulajdonosok tulajdonát képezik.

### **JOGI NYILATKOZAT**

EZT A KÉZIKÖNYVET, VALAMINT A BENNE SZEREPLŐ TERMÉKET, ANNAK HARDVER-, SZOFTVER-ÖSSZETEVŐIVEL ÉS FIRMWARE-ÉVEL EGYÜTT „EREDETI FORMÁBAN” BIZTOSÍTJUK, „BELEÉRTVE AZOK

ÖSSZES ESETLEGES HIBÁJÁT”. A HIKMICRO NEM VÁLLAL SEM KIFEJEZETT, SEM TÖRVÉNY ÁLTAL VÉDELMEZETT JÓTÁLLÁST TÖBBEK KÖZÖTT – DE NEM KORLÁTOZVA – A TERMÉK

ÉRTÉKESÍTHETŐSÉGÉRE, MEGFELELŐ MINŐSÉGÉRE, VALAMINT ADOTT CÉLRA VALÓ ALKALMASSÁGÁRA. A TERMÉKET KIZÁRÓLAG SAJÁT FELELŐSÉGÉRE HASZNALHATJA. A HIKMICRO SEMMILYEN ESETBEN SEM VÁLLAL FELELŐSÉGET ÖN FELÉ SEMMILYEN KÜLÖNLEGES, KÖVETKEZMÉNYES, JÁRULÉKOS VAGY KÖZVETETT KÁRÉRT, BELEÉRTVE TÖBBEK KÖZÖTT A TERMÉK HASZNÁLATÁVAL ÖSSZEFÜGGÉSBEN AZ ÜZLETI HASZON ELVESZTÉSÉBŐL, AZ ÜZLETMENET MEGSZAKADÁSÁBŐL, VALAMINT AZ ADATOK VAGY DOKUMENTUMOK ELVESZTÉSÉBŐL EREDŐ KÁROKAT, TÖRTÉNJEN EZ SZERZŐDÉSSZEGÉS VAGY KÁROKOZÁS (BELEÉRTVE A GONDATLANSAGOT) EREDMÉNYEKÉNT, MÉG AKKOR SEM, HA A HIKMICRO VÁLLALATOT TÁJÉKOZTATTÁK AZ ILYEN KÁROK BEKÖVETKEZÉSÉNEK LEHETŐSÉGÉRŐL.

ÖN TUDOMÁSUL VESZI, HOGY AZ INTERNET TERMÉSZETÉBŐL FAKADÓAN KOCKAZATOKAT REJT, ÉS A HIKMICRO SEMMILYEN FELELŐSÉGET NEM VÁLLAL A RENDELLENES MŰKÖDÉSÉRT, A SZEMÉLYES ADATOK KISZIVÁRGÁSAÉRT VAGY MÁS OLYAN KÁROKÉRT, AMELYEKET KIBERTÁMADÁSOK, HACKERTÁMADÁSOK, VÍRUSFERTŐZÉSEK VAGY MÁS INTERNETES BIZTONSÁGI VESZÉLYEK OKOZTAK; A HIKMICRO AZONBAN KÉRÉSRE IDŐBEN MŰSZAKI TÁMOGATÁST NYÚJT.

ÖN ELFOGADJA, HOGY EZT A TERMÉKET KIZÁRÓLAG A VONATKOZÓ TÖRVÉNYI ELOÍRÁSOK BETARTÁSAVAL HASZNÁLJA, ÉS HOGY A VONATKOZÓ TÖRVÉNYEKNEK MEGFELELŐ HASZNÁLAT KIZÁRÓLAG AZ ÖN FELELŐSÉGE. KÜLÖNÖSKÉPPEN AZ ÖN FELELŐSÉGE, HOGY A TERMÉK HASZNÁLATA SORÁN NE SÉRTSE HARMADIK FÉL JOGAIT, BELEÉRTVE, DE NEM KORLÁTOZVA A NYILVÁNOSSÁGRA, SZELLEMI TULAJDONRA, ADATOK VÉDELMERE ÉS EGYÉB SZEMÉLYES ADATOKRA VONATKOZÓ JOGOKAT. A TERMÉKET NEM HASZNÁLHATJA TILTOTT CÉLRA, BELEÉRTVE A TÖMEGPUSZTÍTÓ FEGYVEREK FEJLESZTÉSÉT VAGY GYÁRTÁSÁT, A VEGYI VAGY BIOLÓGIAI FEGYVEREK FEJLESZTÉSÉT VAGY GYÁRTÁSÁT, VALAMINT BÁRMILYEN, ROBBANÁSVESZÉLYES VAGY NEM BIZTONSÁGOS NUKLEÁRIS HASADÓANYAG-CIKLUSSAL KAPCSOLATOS TEVÉKENYSÉGET, ILLETVE EMBERI JOGI VISSZAÉLÉSEKET TÁMOGATÓ MÓDON TÖRTÉNŐ FELHASZNÁLÁST.

HA A JELEN KÉZIKÖNYV ÉS A HATÁLYOS TÖRVÉNY KÖZÖTT ELLENTMONDÁS TAPASZTALHATÓ, AKKOR AZ UTÓBBI A MÉRVADÓ.

### **Szabályozással kapcsolatos információk**

---

**Ezek a cikkelyek kizárólag a megfelelő jelt vagy információt viselő termékekre vonatkoznak.**

---

### **EU/egyesült királyságbeli megfelelési nyilatkozat**

 Ez a termék és a mellékelt tartozékai (ha vannak) a „CE” jelzést viselik, így megfelelnek a 2014/30/EU (EMCD) és a 2011/65/EU (RoHS) irányelvben felsorolt harmonizált európai szabványoknak.

**Figyelmeztetés:** Ez egy A osztályú termék. Lakókörnyezetben rádióhullámú zavart okozhat, amely esetben a felhasználó számára előírható a megfelelő intézkedések megtétele.



2012/19/EU (WEEE-irányelv): Az ezzel a jelzéssel ellátott termékeket nem lehet szelektálatlan kommunális hulladékként elhelyezni az Európai Unióban. A megfelelő újrahasznosítás érdekében vigye vissza ezt a terméket helyi beszállítójához, amikor új, egyenértékű berendezést vásárol, vagy adja le a kijelölt gyűjtőhelyeken. További információk: [www.recyclethis.info](http://www.recyclethis.info).



2006/66/EK (akkumulátorokról szóló irányelv): Ez a termék olyan elemet tartalmaz, amelyet nem lehet szelektálatlan kommunális hulladékként elhelyezni az Európai Unióban. A termékdokumentációban további információkat talál az elemről. Az elem ezzel a jelzéssel van ellátva. A jelzésen megtalálhatók lehetnek a kadmiumot (Cd), ólmot (Pb) vagy higanyt (Hg) jelző betűjelek. A megfelelő újrahasznosítás érdekében vigye vissza ezt a terméket a beszállítójához, vagy vigye egy kijelölt gyűjtőhelyre. További információk: [www.recyclethis.info](http://www.recyclethis.info).

## **Biztonsági utasítások**

Ezen utasítások célja annak biztosítása, hogy a felhasználó a terméket megfelelően tudja használni veszély vagy vagyoni veszteség elkerülése érdekében.

## **Törvények és szabályok**

- A termék használatakor szigorúan be kell tartani a helyi elektromos biztonsági előírásokat.

## **Szállítás**

- Szállítás alkalmával tartsa a terméket az eredeti vagy ahhoz hasonló csomagolásban.
- Minden csomagolóanyagot őrizzen meg a későbbi felhasználás érdekében. Hiba esetén az eredeti csomagolásában kell a készüléket visszaküldenie a gyártónak. Az eredeti csomagolástól eltérő csomagolás a termék sérülését okozhatja. A vállalat ez esetben nem vállal semmilyen felelősséget.
- Ne ejtse le és ne tegye ki ütődésnek a készüléket. Tartsa távol a készüléket a mágneses zavarforrásoktól.

## **Karbantartás**

- Ha a termék NEM működik megfelelően, forduljon a kereskedőhöz vagy a legközelebbi szervizközpontoz. Nem vállalunk felelősséget az illetéktelen javításból vagy karbantartásból eredő károkért.
- A készülék néhány alkatrésze (pl. elektrolit kondenzátor) rendszeres cserét igényel. Ezek átlagos élettartama változó, ezért rendszeres ellenőrzés ajánlott. Részletekért forduljon a forgalmazóhoz.
- Törölje le a készüléket egy tiszta ruhával és kis mennyiségű etanollal, ha szükséges.

## **Használati környezet**

- NE tegye ki a készüléket szélsőségesen forró, hideg, poros, korrozív, sós, lúgos vagy nedves környezet hatásának. Bizonyosodjon meg, hogy a használati környezet megfelel a készülék előírásainak. A megfelelő üzemeleti hőmérséklet-tartomány  $-20^{\circ}\text{C} - 50^{\circ}\text{C}$  ( $-4^{\circ}\text{F} - 122^{\circ}\text{F}$ ), a megfelelő üzemeleti páratartalom pedig legfeljebb 90%.
- Helyezze el a készüléket száraz és jól szellőző környezetben.
- NE TEGYE ki a készüléket erős elektromágneses sugárzásnak vagy poros környezetnek.
- NE IRÁNYÍTSA az objektívet a Nap vagy más erős fényforrás irányába.
- Ha bármilyen lézerekészüléket használ, biztosítsa, hogy a készülék lencséjét ne érje a lézersugár, különben az kiéghet.

A gyártó címe

313-as szoba, B egység, 2-es épület, 399 Danfeng Road, Xixing alkerület, Binjiang kerület, Hangzhou, Zhejiang 310052, Kína  
Hangzhou Microimage Software Co., Ltd.

MEGFELELŐSÉGI MEGJEGYZÉS: A termográfias sorozat termékeire exportszabályozás vonatkozhat különböző régiókban és országokban, pl. az Egyesült Államokban, az Európai Unióban, az Egyesült Királyságban és/vagy a wassenaari egyezmény más tagországaiban. Ha a termográfias sorozat termékeit különböző országok közt szeretné szállítani, exportálni vagy újraexportálni, tájékozódjon a szükséges exportengedélyekről és követelményekről egy jogi vagy megfeleléségi szakértőnél, vagy a helyi hatóságoknál.

**Polski**



Rysunki przedstawiające wygląd produktu służą wyłącznie do celów referencyjnych i mogą różnić się od rzeczywistego wyglądu urządzenia.

### **1 Opis urządzenia**

Obiektywy wymienne są często używane w przypadku ręcznych kamer termowizyjnych do zwiększania ogniskowej w celu zmiany pola widzenia i widoczności sceny.

Dostępne są trzy typy obiektywów wymiennych.  
(zob. **1.1** )

Pakiet z produktem powinien zawierać obiektyw wymienny i płytę kalibracyjną (zob. **1.2** ).

### **2 Instalacja**

Korzystając z rysunku, usuń pierścien z kamery i zainstaluj obiektyw wymienny.

**Uwaga:**



Na rysunku przedstawiono typową kamerę ręczną.

### 3 Kalibracja obiektywu

Podczas kalibrowania obiektywu należy unikać źródeł intensywnego światła (na przykład bezpośredniego światła słonecznego i światła białego). Zalecane jest kalibrowanie obiektywu w budynkach i bez intensywnego oświetlenia w otoczeniu.

#### 3.1 Skonfiguruj środowisko kalibracyjne ①

1. Umieść płytę kalibracyjną na płaskiej powierzchni, tak aby znacznik TARGET był zwrócony w stronę obiektywu.
2. Włącz zasilanie (12 V DC) płyty kalibracyjnej, aby ją ogrzać.
3. Rozpocznij kalibrację, gdy temperatura płyty wzrośnie (około minuty po włączeniu zasilania).

#### 3.2 Kalibracja obiektywu

1. Włącz zasilanie kamery ręcznej.
2. (Gdy wymagane) Postępuj zgodnie z monitami, aby skonfigurować ustawienia **Numer seryjny obiektywu wymiennego i Specyfikacje obiektywu wymiennego**.

Numer seryjny obiektywu wymiennego	Nadruk w pobliżu punktu celowania obiektywu
Specyfikacje obiektywu wymiennego	Podane na etykiecie obiektywu

#### **Uwaga:**

- W przypadku niektórych modeli obiektywów numer seryjny i specyfikacje mogą być automatycznie rozpoznawane przez urządzenie.
  - W przypadku niektórych kamer obiektyw wymienny jest zwany telekonwerterem.
  - Jeżeli monit nie zostanie wyświetlony po włączenia zasilania kamery, sprawdź, czy obiektyw jest prawidłowo zamocowany.
  - Jeżeli program kalibracyjny zostanie przypadkowo zamknięty, wybierz **Ustawienia > Ustawienia zdjęć > Kalibracja obiektywu wymiennego**, aby uruchomić go ponownie.
3. Wybierz opcję **Kalibracja obiektywu wymiennego** i kontynuuj zgodnie z monitami.
    - 1). Przytrzymaj kamerę skierowaną na płytę kalibracyjną (zob. ②). Dostosuj odległość kamery od płyty kalibracyjnej, jeżeli zostanie wyświetlony

odpowiedni monit.

- 2). Naciśnij przycisk **OK**.  
Kamera wyemituje wiązkę lasera czerwonego.
- 3). Dostosuj nieznacznie położenie kamery,  
aby przesunąć punkt wiązki lasera czerwonego  
na znacznik **TARGET** na płycie, i utrzymaj kamerę  
nieruchomo w celu pomiaru odległości. ③

#### **Uwaga:**

- Jeżeli pomiar powiedzie się, odległość zostanie wyświetlona na ekranie. Jeżeli pomiar nie powiedzie się, dostosuj odległość i spróbuj ponownie.
  - Zalecane jest umieszczenie kamery na statywie, jeżeli utrzymanie jej nieruchomo jest utrudnione.
- 4). Wyreguluj ostrość obrazu przy użyciu przycisków nawigacyjnych ze strzałkami skierowanymi w lewo / w prawo lub pierścienia regulacji ostrości, a następnie naciśnij przycisk **OK** po uzyskaniu wyraźnego obrazu znacznika **TARGET** (zob ④).
  - 5). Dostosuj obraz optyczny celu przy użyciu przycisków nawigacyjnych, tak aby nakładał się na obraz termowizyjny, a następnie naciśnij przycisk **OK** (prawidłowo nakładające się obrazy przedstawiono na rys. ⑤).

©2023 Hangzhou Microimage Software Co., Ltd. Wszelkie prawa zastrzeżone.

#### **Opis podręcznika**

Podręcznik zawiera instrukcje dotyczące korzystania z produktu i obchodzenia się z nim. Zdjęcia, rysunki, wykresy i pozostałe informacje zamieszczono w tym dokumencie wyłącznie dla celów informacyjnych i opisowych. Informacje zamieszczone w podręczniku mogą ulec zmianie bez powiadomienia w związku z aktualizacjami oprogramowania układowego lub w innych okolicznościach. Najnowsza wersja tego podręcznika jest dostępna w witrynie internetowej firmy HIKMICRO ([www.hikmicrotech.com](http://www.hikmicrotech.com)).

Oprócz tego podręcznika należy korzystać z porad specjalistów z działu pomocy technicznej związanej z produktem.

#### **Znaki towarowe**



**HIKMICRO**

i inne znaki towarowe oraz logo HIKMICRO są własnością firmy HIKMICRO w różnych

jurysdykcjach.

Inne znaki towarowe i logo użyte w podręczniku należą do odpowiednich właścicieli.

## **ZASTRZEŻENIA PRAWNE**

W PEŁNYM ZAKRESIE DOZWOLONYM PRZEZ OBOWIĄZUJĄCE PRAWO TEN PODRĘCZNIK, OPISANY PRODUKT I ZWIĄZANE Z NIM WYPOSAŻENIE ORĄŻ OPROGRAMOWANIE APLIKACYJNE I UKŁADOWE SĄ UDOSTĘPNIANE BEZ GWARANCJI („AS IS”). FIRMA HIKMICRO NIE UDZIELA ŻADNYCH WYRAŻNYCH ANI DOROZUMIANYCH GWARANCJI, TAKICH JAK GWARANCJE DOTYCZĄCE PRZYDATNOŚCI HANDLOWEJ, JAKOŚCI LUB PRZYDATNOŚCI DO OKREŚLONEGO CELU. UŻYTKOWNIK KORZYSTA Z PRODUKTU NA WŁASNE RYZYKO.

NIEZALEŻNIE OD OKÓLICZNOŚCI FIRMA HIKMICRO NIE PONOSI ODPOWIEDZIALNOŚCI ZA STRATY SPECJALNE, NASTĘPCZE, UBOCZNE LUB POŚREDNIE, TAKIE JAK STRATA OCZEKIWANYCH ZYSKÓW Z DZIAŁALNOŚCI BIZNESOWEJ, PRZERWY W DZIAŁALNOŚCI BIZNESOWEJ, USZKODZENIE SYSTEMÓW ALBO STRATA DANYCH LUB DOKUMENTACJI, WYNIKAJĄCE Z NARUSZENIA UMOWY, PRZEWINIENIA (ŁĄCZNIE Z ZANIEDBANIEM), ODPOWIEDZIALNOŚCI ZA PRODUKT LUB INNYCH OKÓLICZNOŚCI, ZWIĄZANE Z UŻYCIEM TEGO PRODUKTU, NAWET JEŻELI FIRMA HIKMICRO ZOSTAŁA POINFORMOWANA O MOŻLIWOŚCI WYSTĄPIENIA TAKICH SZKÓD LUB STRAT.

UŻYTKOWNIK PRZYJMUJE DO WIADOMOŚCI, ŻE KORZYSTANIE Z INTERNETU JEST ZWIĄZANE Z ZAGROŻENIAMI DLA BEZPIECZEŃSTWA, A FIRMA HIKMICRO NIE PONOSI ODPOWIEDZIALNOŚCI ZA NIEPRAWIDŁOWE FUNKCJONOWANIE, WYCIĘK POUFNYCH INFORMACJI LUB INNE SZKODY WYNIKAJĄCE Z ATAKU CYBERNETYCZNEGO, ATAKU HAKERA, DZIAŁANIA WIRUSÓW LUB INNYCH ZAGROŻEŃ DLA BEZPIECZEŃSTWA W INTERNECIE. FIRMA HIKMICRO ZAPEWNI JEDNAK POMOC TECHNICZNĄ W ODPOWIEDNIM CZASIE, JEŻELI BĘDZIE TĄ WYMAGANE.

UŻYTKOWNIK ZOBOWIĄDUJE SIĘ DO KORZYSTANIA Z PRODUKTU ZGODNIE Z PRZEPISAMI I PRZYJMUJE DO WIADOMOŚCI, ŻE JEST ZOBOWIĄZANY DO ZAPEWNIENIA ZGODNOŚCI UŻYCIA PRODUKTU Z PRZEPISAMI. W SZCZEGÓLNOŚCI UŻYTKOWNIK JEST ZOBOWIĄZANY DO KORZYSTANIA Z PRODUKTU W SPOSÓB, KTÓRY NIE NARUSZA PRAW STRON TRZECICH, DOTYCZĄCYCH NA PRZYKŁAD WIZERUNKU KOMERCYJNEGO, WŁASNOŚCI INTELKTUALNEJ LUB OCHRONY DANYCH I PRYWATNOŚCI.

UŻYTKOWNIK NIE BĘDZIE UŻYWAĆ PRODUKTU DO CELÓW ZABRONIONYCH, TAKICH JAK OPRACOWANIE LUB PRODUKCJA BRONI MASOWEGO RAŻENIA ALBO BRONI CHEMICZNEJ LUB BIOLOGICZNEJ ORĄŻ DZIAŁANIA ZWIĄZANE Z WYBUCHOWYMI MATERIAŁAMI NUKLEARNYMI, NIEBEZPIECZNYM NUKLEARNYM CYKLEM PALIWOWYM LUB ŁAMANIEM PRAW CZŁOWIEKA.

W PRZYPADKU NIEZGODNOŚCI NINIEJSZEGO PODRĘCZNIKA Z OBOWIĄZUJĄCYM PRAWEM, WYŻSZY PRIORYTET BĘDZIE MIAŁO OBOWIĄZUJĄCE PRAWO.

## Informacje dotyczące przepisów

---

Te klauzule dotyczą tylko produktów z odpowiednimi oznaczeniami lub etykietami.

---

### Deklaracja zgodności z dyrektywami Unii Europejskiej / przepisami Wielkiej Brytanii



Ten produkt i ewentualnie dostarczone razem z nim akcesoria oznaczono symbolem „CE” potwierdzającym zgodność z odpowiednimi ujednoliconymi normami europejskimi, uwzględnionymi w dyrektywie 2014/30/EU (EMCD) i dyrektywie 2011/65/EU (RoHS).

Ostrzeżenie: To jest produkt klasy A. W budynkach mieszkalnych ten produkt może powodować zakłócenia radiowe. W takich okolicznościach użytkownik może być zobowiązany do zastosowania adekwatnych środków zaradczych.



Dyrektywa 2012/19/EU w sprawie zużytego sprzętu elektrycznego i elektronicznego (WEEE):

Produktów oznaczonych tym symbolem nie wolno utylizować na obszarze Unii Europejskiej jako niesegregowane odpady komunalne. Aby zapewnić prawidłowy recykling tego produktu, należy zwrócić go do lokalnego dostawcy przy zakupie równoważnego nowego urządzenia lub utylizować go w wyznaczonym punkcie selektywnej zbiórki odpadów.

Aby uzyskać więcej informacji, skorzystaj z następującej witryny internetowej: [www.recyclethis.info](http://www.recyclethis.info).



Dyrektywa 2006/66/EC w sprawie baterii i akumulatorów:

Ten produkt zawiera baterię, której nie wolno utylizować na obszarze Unii Europejskiej jako niesegregowane odpady komunalne. Szczegółowe informacje dotyczące baterii zamieszczono w dokumentacji produktu. Bateria jest oznaczona tym symbolem, który może także zawierać litery wskazujące na zawartość kadmu (Cd), ołowiu (Pb) lub rtęci (Hg). Aby zapewnić prawidłowy recykling baterii, należy zwrócić ją do dostawcy lub przekazać do wyznaczonego punktu zbiórki.

Aby uzyskać więcej informacji, skorzystaj z następującej witryny internetowej: [www.recyclethis.info](http://www.recyclethis.info).

### Zalecenia dotyczące bezpieczeństwa

Te zalecenia pozwalają prawidłowo korzystać z produktu i zapobiec zagrożeniu użytkowników lub zniszczeniu wyposażenia.

#### Przepisy i rozporządzenia

- Produkt powinien być użytkowany zgodnie z lokalnymi rozporządzeniami dotyczącymi bezpiecznego korzystania z urządzeń elektrycznych.

#### Transport

- Podczas transportu urządzenie powinno być umieszczone w oryginalnym lub podobnym opakowaniu.
- Należy zachować opakowanie urządzenia. W przypadku wystąpienia usterki urządzenia należy zwrócić je do zakładu produkcyjnego w oryginalnym opakowaniu.

Producent nie ponosi odpowiedzialności za uszkodzenie urządzenia na skutek transportu bez oryginalnego opakowania.

- Należy chronić urządzenie przed upadkiem lub udarami mechanicznymi. Należy chronić urządzenie przed zakłóceniami magnetycznymi.

### **Konserwacja**

- Jeżeli produkt nie działa prawidłowo, skontaktuj się z dystrybutorem lub najbliższym centrum serwisowym. Producent nie ponosi odpowiedzialności za problemy spowodowane przez nieautoryzowane prace naprawcze lub konserwacyjne.
- Konieczna jest regularna wymiana kilku podzespołów urządzenia (np. kondensatora elektrolitycznego). Przeciętny okres użytkowania może być różny, dlatego zalecane jest regularne sprawdzanie stanu technicznego podzespołów. Aby uzyskać więcej informacji, należy skontaktować się z dystrybutorem.
- Należy przetrzeć urządzenie ostrożnie czystą ściereczką zwilżoną niewielką ilością etanolu, jeżeli jest to konieczne.

### **Warunki otoczenia**

- NIE wolno narażać urządzenia na ekstremalnie wysokie lub niskie temperatury, kurz, substancje korozyjne, roztwory soli, zasady lub wilgoć. Należy upewnić się, że warunki otoczenia spełniają wymagania określone przez producenta urządzenia. Podczas użytkowania urządzenia temperatura otoczenia powinna wynosić od  $-20^{\circ}\text{C}$  do  $+50^{\circ}\text{C}$ , a wilgotność nie powinna być większa niż 90%.
- Urządzenie należy umieścić w suchym i odpowiednio wentylowanym miejscu.
- Należy chronić urządzenie przed silnym promieniowaniem elektromagnetycznym oraz kurzem i pyłem.
- NIE wolno kierować obiektywem w stronę słońca lub innego źródła intensywnego światła.
- Jeżeli używane jest wyposażenie laserowe, należy upewnić się, że obiektyw urządzenia nie jest oświetlany przez wiązkę lasera, ponieważ może to spowodować jego spalanie.

### **Adres producenta**

Lokal 313, Jednostka B, Budynek 2, Ulica 399 Danfeng, Region dystryktu Xixing, Dystrykt Binjiang, Hangzhou, Zhejiang 310052, Chiny

Hangzhou Microimage Software Co., Ltd.

### **UWAGA DOTYCZĄCA ZGODNOŚCI Z PRZEPISAMI:**

Produkty termowizyjne mogą podlegać kontroli eksportu w różnych krajach lub regionach, takich jak Stany Zjednoczone, Wielka Brytania lub kraje członkowskie Unii Europejskiej, które sygnowały porozumienie Wassenaar. Jeżeli planowane jest przesyłanie, eksportowanie lub reeksportowanie produktów termowizyjnych przez granice państw, należy skonsultować się z ekspertem w dziedzinie prawa lub zgodności z przepisami

albo lokalnymi urzędami administracji państwowej, aby uzyskać informacje dotyczące wymaganej licencji eksportowej.

## Română

 Aspectul produsului este doar de referință și poate varia de produsul real.

### 1 Prezentare generală a dispozitivului

Seria obiectivului interschimbabil este adesea utilizată cu camerele termice portabile, pentru a extinde distanța focală a camerei originale la diferite intervale, astfel încât să se obțină FOV-uri și diapazoane de scenă diferite.

Seria obiectivului interschimbabil este de trei tipuri. (A se vedea **1.1**)

În ambalaj trebuie să existe un obiectiv interschimbabil și un set de plăci țintă (consultați **1.2**).

### 2 Instalare

Urmați diagrama pentru a îndepărta inelul decorativ de pe cameră și pentru a instala obiectivul interschimbabil.

#### Notă:

Camera portabilă prezentată în diagramă este doar pentru demonstrație.

### 3 Calibrarea obiectivului

Evitați lumina puternică (de ex., lumina soarelui și sursa de lumină albă) atunci când calibrați obiectivul. Se recomandă să calibrați obiectivul la interior și fără surse de lumină puternică în jur.

#### 3.1 Configurarea mediului de calibrare ①

1. Plasați placa țintă pe o suprafață plană, cu "TARGET" orientată spre obiectiv.
2. Porniți placa țintă pentru a o încălzi (12 VDC).
3. Începeți calibrarea atunci când temperatura plăcii crește (după aproximativ 1 minut de la pornirea plăcii).

#### 3.2 Calibrarea obiectivului

1. Porniți camera portabilă.
2. (La nevoie) urmați instrucțiunile pentru a introduce **Numărul de serie al obiectivului interschimbabil și Parametrul pentru obiectivul interschimbabil.**

Numărul de serie al obiectivului interschimbabil	Imprimat în apropierea punctului țintă a obiectivului
--	---

**Notă:**

- În cazul anumitor modele de obiectiv, numărul de serie și parametrul pot fi recunoscute automat de către dispozitiv.
  - Pe unele camere, obiectivul interschimbabil poate fi denumit „Teleconvector”.
  - Dacă nu apare niciun mesaj după pornirea camerei, verificați dacă obiectivul este montat ferm.
  - Dacă părăsiți accidental programul de calibrare, accesați **Setări > Setări captură > Calibrare pentru obiectivul interschimbabil** pentru a intra din nou.
3. Selectați **Calibrare pentru obiectivul interschimbabil** și urmați instrucțiunile pentru a continua.
- 1). Țineți camera și îndreptați-o spre placa țintă (așa cum se arată în ②). Ajustați distanța dintre cameră și placa țintă dacă apare un mesaj prin care se solicită ajustarea.
  - 2). Apăsați **OK**.  
Camera emite un fascicul de laser roșu.
  - 3). Reglați ușor poziția camerei pentru a orienta punctul roșu al laserului către caracterul „TARGET” de pe placă și rămâneți nemișcat pentru măsurarea distanței. ③

**Notă:**

- Dacă măsurarea reușește, distanța este afișată pe ecran. Dacă nu reușește, ajustați distanța și încercați din nou.
  - Se recomandă utilizarea unui trepied pentru a fixa camera, dacă este dificil să o țineți nemișcată.
- 4). Utilizați butoanele stânga/dreapta sau inelul de focalizare pentru a regla focalizarea și apăsați **OK** după ce „TARGET” este clară (așa cum se arată în ④).
  - 5). Reglați imaginea optică a țintei cu ajutorul butoanelor de navigare, până când aceasta se suprapune cu imaginea termică și apăsați **OK** (imaginea bine suprapusă, așa cum se arată în ⑤).

Manualul include instrucțiuni pentru utilizarea și gestionarea Produsului. Fotografiiile, diagramele, imaginile și toate celelalte informații de mai jos sunt doar pentru descriere și explicații. Informațiile conținute în Manualul pot fi modificate, fără notificare prealabilă, din cauza actualizărilor firmware-ului sau din alte motive. Vă rugăm să găsiți cea mai recentă versiune a acestui Manual pe site-ul HIKMICRO ([www.hikmicrotech.com/](http://www.hikmicrotech.com/)). Vă rugăm să folosiți acest Manual sub îndrumarea și cu asistența unor profesioniști instruiți în domeniul asistenței pentru produs.

### **Recunoașterea mărcilor**



**HIKMICRO**

și alte mărci comerciale și sigle ale HIKMICRO reprezintă proprietatea HIKMICRO

în diferite jurisdicții.

Alte mărci comerciale și logo-uri menționate sunt proprietățile proprietarilor respectivi.

### **DECLINAREA RĂSPUNDERII LEGALE**

ÎN MASURA MAXIMĂ PERMISĂ DE LEGISLAȚIA APLICABILĂ, ACEST MANUAL ȘI PRODUSUL DESCRIS, ÎMPREUNĂ CU HARDWARE-UL, SOFTWARE-UL ȘI FIRMWARE-UL SĂU, SUNT FURNIZATE „CA ATARE” ȘI „CU TOATE DEFECTELE ȘI ERORILE”. HIKMICRO NU OFERĂ GARANȚII, EXPLICITE SAU IMPLICITE, INCLUSIV, FĂRĂ LIMITARE, VANDABILITATE, CALITATE SATISFĂCĂTOARE SAU ADECVARE, PENTRU UN ANUMIT SCOP. UTILIZAREA PRODUSULUI DE CĂTRE DVS. ESTE PE PROPRIU RISC. ÎN NICIUN CAZ HIKMICRO NU VA FI RĂSPUNZĂTOR FAȚĂ DE DVS. PENTRU ORICE DAUNE SPECIALE, CONSECVENTE, ACCIDENTALE SAU INDIRECTE, INCLUSIV, PRINTRE ALTELE, DAUNE PENTRU PIERDEREA PROFITURILOR DE AFACERI, ÎNTRERUPEREA AFACERII, SAU PIERDEREA DATELOR, CORUPȚIA SISTEMELOR SAU PIERDEREA DOCUMENTAȚIEI, FIE CĂ SE BAZEAZĂ PE ÎNCĂLCAREA CONTRACTULUI, DELICT (INCLUSIV NEGLIJENȚĂ), RĂSPUNDEREA PRODUSULUI SAU ÎN ALT MOD, ÎN LEGĂTURĂ CU UTILIZAREA PRODUSULUI, CHIAR DACĂ HIKMICRO A FOST INFORMAT CU PRIVIRE LA POSIBILITATEA UNOR ASTFEL DE DAUNE SAU PIERDERI.

RECUNOAȘTEȚI CĂ NATURA INTERNETULUI ASIGURĂ RISCURI DE SECURITATE INERENTE, IAR HIKMICRO NU ÎȘI ASUMĂ NIȚIO RESPONSABILITATE PENTRU FUNCȚIONAREA ANORMALĂ, SCURGERI DE CONFIDENȚIALITATE SAU ALTE DAUNE REZULTATE DIN ATACURILE CIBERNETICE, ATACURILE HACKERILOR, INFECȚIILOR CU VIRUȘI SAU ALTE RISCURI DE SECURITATE PE INTERNET; CU TOATE ACEȘTEA, HIKMICRO VA OFERI ASISTENȚĂ TEHNICĂ ÎN TIMP UTIL, DACĂ ESTE NECESAR.

SUNTEȚI DE ACORD SĂ UTILIZAȚI ACEST PRODUS ÎN CONFORMITATE CU TOATE LEGILE APLICABILE ȘI SUNTEȚI SINGURUL RESPONSABIL PENTRU A VĂ ASIGURA CĂ UTILIZAREA DVS. ESTE ÎN CONFORMITATE CU LEGISLAȚIA APLICABILĂ. ÎN SPECIAL, SUNTEȚI RESPONSABIL, PENTRU UTILIZAREA ACESTUI PRODUS ÎNTR-UN MOD CARE NU ÎNCALCĂ DREPTURILE TERȚILOR, INCLUSIV, FĂRĂ LIMITARE, DREPTURILE DE PUBLICITATE, DREPTURILE DE PROPRIETATE INTELECTUALĂ SAU PROTECȚIA DATELOR ȘI ALTE DREPTURI DE CONFIDENȚIALITATE. NU VEȚI



UTILIZA ACEST PRODUS PENTRU UTILIZĂRI FINALE INTERZISE, INCLUSIV PENTRU DEZVOLTAREA SAU PRODUCEREA DE ARME DE DISTRUGERE ÎN MASĂ, DEZVOLTAREA SAU PRODUCEREA DE ARME CHIMICE SAU BIOLOGICE, ORICE ACTIVITĂȚI ÎN CONTEXTUL ORICĂRUI CICLU NUCLEAR EXPLOZIV SAU NESIGUR AL COMBUSTIBILULUI NUCLEAR SAU ÎN SPRIJINUL OAMENILOR ABUZURI DE DREPTURI.

ÎN EVENTUALITATEA UNUI CONFLICT ÎNTRE ACEST MANUAL ȘI LEGISLAȚIA APLICABILĂ, VA AVEA PRIORITYATE ULTIMA DINTRE ACESTE.

## **Informații de reglementare**

---

**Aceste clauze se aplică numai produselor care poartă marca sau informațiile corespunzătoare.**

---

### **Declarația de conformitate pentru UE/Regatul Unit**

 Acest produs și - dacă este cazul - și accesoriile furnizate sunt marcate cu "CE" și, prin urmare, sunt conforme cu standardele europene armonizate aplicabile enumerate în Directiva 2014/30/UE (EMCD) și Directiva 2011/65/UE (RoHS). Avertizare: Acesta este un produs Clasa A. Într-un mediu casnic, acest produs poate cauza interferențe radio, iar în acest caz, utilizatorul poate fi obligat să ia măsuri adecvate.



2012/19/UE (directiva DEEE): Produsele marcate cu acest simbol nu pot fi aruncate ca deșeuri municipale nesortate în Uniunea Europeană. Pentru o reciclare adecvată, returnați acest produs furnizorului local la achiziționarea unui echipament nou echivalent sau aruncați-l la punctele de colectare desemnate. Pentru mai multe informații vezi: [www.recyclethis.info](http://www.recyclethis.info).



2006/66/CE (directiva privind bateriile): Acest produs conține o baterie care nu poate fi eliminată ca deșeu municipal nesortat în Uniunea Europeană. Consultați documentația produsului pentru informații specifice despre baterie. Bateria este marcată cu acest simbol, care poate include litere pentru a indica cadmiul (Cd), plumbul (Pb) sau mercurul (Hg). Pentru o reciclare corectă, returnați bateria furnizorului dvs. sau la un punct de colectare desemnat. Pentru mai multe informații, consultați: [www.recyclethis.info](http://www.recyclethis.info).

### **Instrucțiuni de siguranță**

Aceste instrucțiuni sunt menite să asigure că utilizatorul poate utiliza corect produsul pentru a evita pericolul sau pierderea proprietății.

#### **Legi și reglementări**

- Utilizarea produsului trebuie să respecte cu strictețe reglementările locale de siguranță electrică.

#### **Transport**

- Păstrați dispozitivul în ambalajul original sau similar în timpul transportului.

- După dezambalare, păstrați toate ambalajele pentru o viitoare utilizare. În cazul în care a apărut vreun defect, trebuie să returnați dispozitivul în fabrică cu ambalajul original. Transportul fără ambalajul original poate duce la deteriorarea dispozitivului, iar compania nu își asumă nici o responsabilitate pentru aceasta.
- Nu scăpați produsul și nu-l supuneți șocurilor fizice. Țineți dispozitivul departe de interferența magnetică.

### **Întreținere**

- În cazul în care produsul nu funcționează corect, vă rugăm să contactați dealerul sau cel mai apropiat centru de service. Nu ne asumăm nicio responsabilitate pentru problemele cauzate de reparații sau întreținere neautorizate.
- Câteva componente ale dispozitivului (de exemplu, condensator electrolitic) necesită înlocuirea regulată. Durata medie de viață variază, deci se recomandă verificarea periodică. Contactați distribuitorul pentru detalii.
- Ștergeți ușor aparatul cu o cârpă curată și o cantitate mică de etanol, dacă este necesar.

### **Utilizarea mediului**

- NU expuneți dispozitivul la medii extrem de calde, reci, prăfuite, corozive, săline-alkaline sau umede. Asigurați-vă că mediul de funcționare îndeplinește cerințele dispozitivului. Temperatura de funcționare trebuie să fie cuprinsă între -20 °C și 50 °C (între -4 °F și 122 °F), iar umiditatea de funcționare trebuie să fie de 90% sau mai mică.
- Așezați dispozitivul într-un mediu uscat și bine ventilat.
- NU expuneți dispozitivul la radiații electromagnetice ridicate sau în medii cu praf .
- NU îndreptați obiectivul la soare sau la orice altă lumină strălucitoare.
- Când utilizați orice echipament laser, asigurați-vă că lentila dispozitivului nu este expusă la raza laser, altfel se poate arde.

### **Adresa de fabricație**

Camera 313, Unitatea B, Clădirea 2, 399 Danfeng Road,  
subdistrictul Xixing, districtul Binjiang, Hangzhou, Zhejiang 310052,  
China  
Hangzhou Microimage Software Co., Ltd.

**NOTIFICARE DE CONFORMITATE:** Produsele din seria termică pot fi supuse controalelor exporturilor în diferite țări sau regiuni, inclusiv, fără limitare, Statele Unite ale Americii, Uniunea Europeană, Regatul Unit și/sau alte țări membre ale Aranjamentului de la Wassenaar. Vă rugăm să consultați expertul juridic sau de conformitate profesional sau autoritățile administrației locale pentru orice cerințe necesare privind licența de export dacă intenționați să transferați, să exportați, să reexportați produsele din seria termică între diferite țări.

 Vzhľad produktu je len orientačný a môže sa líšiť od skutočného produktu.

## 1 Prehľad zariadenia

Táto séria vymeniteľných objektívov sa často používa s ručnými termografickými kamerami na rozšírenie ohniskovej vzdialenosti pôvodnej kamery na rôzne rozsahy, aby sa získali rôzne zorné polia a výrezy záberu. Sériu vymeniteľných objektívov tvoria tri typy. (Pozrite

### 1.1 )

V balení sa nachádza jeden vymeniteľný objektív a jedna sada cieľových dosiek (pozrite **1.2** ).

## 2 Inštalácia

Podľa schémy odstráňte ozdobný krúžok na kamere a namontujte vymeniteľný objektív.

### *Poznámka:*

Ručná kamera zobrazená na schéme je len ilustračná.

## 3 Kalibrácia objektívu

Pri kalibrácii objektívu sa vyhýbajte silnému svetlu (napríklad slnečnému svetlu a zdroju bieleho svetla). Objektív sa odporúča kalibrovať v interiéri a bez silného svetla v okolí.

### 3.1 Nastavenie pomôcok na kalibráciu ①

1. Položte cieľovú dosku na plochý povrch tak, aby nápis „TARGET“ (cieľ) smeroval k objektívu.
2. Zapnite napájanie cieľovej dosky, aby sa rozohriala (12 V jednosmerné).
3. Kalibráciu začnite, keď sa zvýši teplota dosky (približne 1 minútu po zapnutí dosky).

### 3.2 Kalibrácia objektívu

1. Zapnite ručnú kameru.
2. (Ak je to potrebné) postupujte podľa výzvy na zadanie položiek **Sériové číslo vymeniteľného objektívu** a **Parameter pre vymeniteľný objektív**.

Sériové číslo vymeniteľného objektívu	Vytlačené vedľa cieľiaceho bodu objektívu
Parameter pre vymeniteľný objektív	Vytlačené na štítku objektívu

### *Poznámka:*

- V prípade niektorých modelov objektívov môže zariadenie automaticky rozpoznať sériové číslo a

parameter.

- Na niektorých kamerách sa vymeniteľný objektív môže nazývať ako „telekonvertor“.
- Ak sa po zapnutí kamery neobjaví žiadna výzva, skontrolujte, či je objektív pevne namontovaný.
- Ak náhodou ukončíte kalibračný program, znova sa doňho vrátite v časti **Nastavenia > Nastavenia snímania > Kalibrácia vymeniteľného objektívu**.

### 3. Vyberte **Kalibrácia vymeniteľného objektívu**

a pokračujte podľa výziev.

- 1). Držte kameru a zamerajte ňou na cieľovú dosku (ako na obrázku ②). Ak sa zobrazí výzva na úpravu, upravte vzdialenosť medzi kamerou a cieľovou doskou.
- 2). Stlačte **OK**.  
Kamera vyžaruje lúč červeného lasera.
- 3). jemne upravte polohu kamery tak, aby červená bodka lasera cielila na nápis „TARGET“ na doske a pri meraní vzdialenosti sa nehýbte. ③

#### **Poznámka:**

- Ak bude meranie úspešné, vzdialenosť sa zobrazí na obrazovke. Ak bude neúspešné, zmeňte vzdialenosť a skúste to znovu.
  - Ak je náročné udržať kameru nehybne, odporúča sa na stabilizáciu kamery použiť statív.
- 4). Zaostrenie upravte pomocou tlačidiel vľavo/vpravo alebo zaostrovacím krúžkom a stlačte **OK**, keď nápis „TARGET“ vidíte ostro (ako na obrázku ④).
  - 5). Pomocou navigačných tlačidiel upravte optický obraz cieľa tak, aby sa prekrýval s termografickým obrazom a stlačte **OK** (dobře prekrytý obraz je znázornený na obrázku ⑤).

©2023 Hangzhou Microimage Software Co., Ltd. Všetky práva vyhradené.

#### **Informácie o tomto návode**

Táto príručka obsahuje pokyny na používanie a správu produktu. Obrázky, grafy, nákresy a všetky ďalšie informácie, ktoré sú v ňom uvedené, slúžia len na opis a vysvetlenie. Informácie uvedené v návode sa môžu zmeniť bez predchádzajúceho upozornenia v dôsledku aktualizácií firmvéru alebo iných príčin. Najnovšiu verziu tejto príručky nájdete na webovej lokalite HIKMICRO ([www.hikmicrotech.com/](http://www.hikmicrotech.com/)).

Používajte tento návod v súlade s pokynmi a radami odborníkov, ktorí sú vyškolení na obsluhu produktu.

## Potvrdenia o ochranných známkach



**HIKMICRO**

a iné ochranné známky a logá spoločnosti HIKMICRO sú vlastníctvom spoločnosti

HIKMICRO v rôznych jurisdikciách.

Iné ochranné známky a logá sú vlastníctvom príslušných majiteľov.

### **PŘÁVNE VYHLÁŠENÍ O VYLUCENÍ ZODPOVEDNOSTI**

V MAXIMÁLNO M ŽOŽNOM ROZSAHU, KTORÝ POVOĽUJÚ PRÍSLUŠNÉ PRÁVNE PREDPISY, SA TÁTO PRÍRUČKA A OPÍSANÝ PRODUKT SPOLU S JEHO HARDVÉROM, SOFTVÉROM A FIRMVÉROM, DODÁVAJÚ V STAVE „AKO SÚ“ A „SO VŠETKÝMI PORUCHAMI A CHYBAMI“. SPOLOČNOSŤ HIKMICRO NEPOSKYTUJE ŽIADNE VÝSLOVNÉ ANI PREDPOKLADANÉ ZÁRUKY, OKREM INÉHO O PREDAJNOSŤI, USPOKOJIVEJ KVALITE ALEBO VHODNOSTI NA KONKRÉTNY ÚČEL. POUŽÍVANIE PRODUKTU JE NA VAŠE VLASTNÉ RIZIKO. SPOLOČNOSŤ HIKMICRO V ŽIADNOM PRÍPADE NENESIE ZODPOVEDNOSŤ ZA ŽIADNE OSOBITNÉ, NÁSLEDNÉ, NÁHODNÉ ALEBO NEPRIAME ŠKODY, OKREM INÉHO VRÁTANE ŠKOD Z USĽÉHO PODNIKATEĽSKÉHO ZISKU, PRERUŠENIA PODNIKANIA, STRATY ÚDAJOV, POŠKODENIA SYSTÉMOV ALEBO STRATY DOKUMENTÁCIE, ČI UŽ NÁ ZAKLADE PORUŠENIA ZMLUVY, PREČINU (VRÁTANE NEDBALOSTI), ZODPOVEDNOSTI ZA PRODUKT ALEBO INAK V SÚVISLOSTI S POUŽÍVANÍM PRODUKTU, A TO ANI V PRÍPADE, AK BOLA SPOLOČNOSŤ HIKMICRO UPOZORNENÁ NA MOŽNOSŤ TAKÝCHTO ŠKOD.

UZNÁVATE, ŽE Z POVAHY INTERNETU VYPLÝVAJÚ INHERENTNÉ BEZPEČNOSTNÉ RIZIKÁ A SPOLOČNOSŤ HIKMICRO NENESIE ŽIADNU ZODPOVEDNOSŤ ZA NEŠTANDARDNÚ PREVÁDZKU, ÚNIK OSOBNÝCH ÚDAJOV ANI ZA INÉ ŠKODY V DÔSLEDKU KYBERNETICKÉHO ÚTOKU, HAĽERSKÉHO ÚTOKU, VÍRUSOVEJ INFEKČIE ALEBO INÝCH BEZPEČNOSTNÝCH RIZÍK SIETE INTERNET; V PRÍPADE POTREBY VŠAK SPOLOČNOSŤ HIKMICRO POSKYTNE VČASNU TECHNICKÚ PODPORU.

SÚHLASÍTE S POUŽÍVANÍM TOHTO PRODUKTU V SÚLADE SO VŠETKÝMI PRÍSLUŠNÝMI ZÁKONMI A NESIETE VÝHRADNÚ ZODPOVEDNOSŤ ZA ZABEZPEČENIE, ABY VAŠE POUŽÍVANIE BOLO V SÚLADE S PRÍSLUŠNÝMI ZÁKONMI. ŠTE OBZVLÁŠŤ ZODPOVEDNÍ ZA POUŽÍVANIE TOHTO PRODUKTU SPÔSOBOM, KTORÝ NEPORUŠUJE PRÁVA TRETÍCH STRÁN, OKREM INÉHO PRÁVA PUBĽICITY, PRÁVA DUŠEVNÉHO VLASTNÍCTVA, PRÁVA NA OCHRANU ÚDAJOV A INÉ PRÁVA NA OCHRANU SÚKROMIA. TĚNTO PRODUKT NESMIETE POUŽÍVAŤ NA ŽIADNE ZAKÁZANÉ ÚČELY VRÁTANE VÝVOJA AĽBO VÝROBY ZBRANÍ HROMADNÉHO NIČENIA, VÝVOJA AĽBO VÝROBY CHEMICKÝCH ALEBO BIOLOGICKÝCH ZBRANÍ, AKÝCHKOĽVEK AKTIVÍT V SÚVISLOSTI S AKOUKOĽVEK JADROVOU VÝBUŠNINOU ALEBO NEBEZPEČNÝM CYKLOM JADROVÉHO PALIVA, ALEBO NA PODPORU ZNEUŽÍVANIA ĽUDSKÝCH PRÁV.

V PRÍPADE AKÉHOKOĽVEK NESÚLADU MEDZI TOUTO PRÍRUČKOU A PRÍSLUŠNÝMI PRÁVNÝMI PREDPISMI MAJÚ PREDNOSŤ PRÍSLUŠNÉ PRÁVNE PREDPISY.

## Regulačné informácie

---

Tieto ustanovenia platia len pre produkty s príslušným označením alebo údajom.

---

### Vyhlasenie o súlade s predpismi EÚ/UK



Tento produkt a dodané príslušenstvo, ak je to relevantné, sú takisto označené značkou „CE“, takže sú v súlade s príslušnými harmonizovanými európskymi normami uvedenými v smernici 2014/30/EÚ (EMCD) a smernici 2011/65/EÚ (RoHS).

Upozornenie: Toto je produkt triedy A. V domácom prostredí môže tento produkt spôsobovať rádiové rušenie, v takom prípade sa od používateľa môže vyžadovať, aby prijal primerané opatrenia.



2012/19/EÚ (smernica o odpade z elektrických a elektronických zariadení): Produkty označené týmto symbolom sa v rámci Európskej únie nesmú likvidovať spolu s netriedeným komunálnym odpadom. Po zakúpení ekvivalentného nového zariadenia zrecyklujte produkt tým, že ho odovzdáte miestnemu dodávateľovi alebo ho zlikvidujete na určených zberných miestach. Ďalšie informácie nájdete na lokalite: [www.recyclethis.info](http://www.recyclethis.info).



2006/66/EC (smernica o batériách): Tento produkt obsahuje batériu, ktorá sa v rámci Európskej únie nesmie likvidovať spolu s netriedeným komunálnym odpadom. Konkrétne informácie o batérii nájdete v dokumentácii produktu. Batéria je označená týmto symbolom, ktorý môže obsahovať písmená označujúce obsah kadmia (Cd), olova (Pb) alebo ortuti (Hg). Zrecyklujte batériu tým, že ju odovzdáte dodávateľovi alebo ju zlikvidujete na určenom zbernom mieste. Ďalšie informácie nájdete na stránke: [www.recyclethis.info](http://www.recyclethis.info).

### Bezpečnostné pokyny

Tieto pokyny slúžia na zabezpečenie správneho používania produktu používateľom s cieľom predchádzať vzniku nebezpečenstva alebo majetkovým stratám.

### Právne predpisy a nariadenia

- Používanie produktu musí byť v prísnom súlade s miestnymi elektroinštaláčnymi bezpečnostnými predpismi.

### Preprava

- Pri preprave ponechajte zariadenie v pôvodnom alebo podobnom balení.
- Po rozbalení si všetky obaly odložte na budúce použitie. V prípade výskytu poruchy bude potrebné, aby ste zariadenie vrátili do výrobcovi v pôvodnom obale. Pri preprave bez pôvodného obalu môže dôjsť k poškodeniu zariadenia a spoločnosť za to nebude niesť žiadnu zodpovednosť.
- Chráňte zariadenie pred pádom alebo nárazom. Zariadenie chráňte pred magnetickým rušením.

### Údržba

- Ak produkt nepracuje správne, obráťte sa na predajcu alebo na najbližšie servisné stredisko. Nepreberáme žiadnu zodpovednosť za problémy spôsobené neoprávnenou opravou alebo údržbou.
- Niekoľko komponentov zariadenia (napr. elektrolytický kondenzátor) si vyžaduje pravidelnú výmenu. Priemerná doba životnosti sa líši, preto odporúčame pravidelnú kontrolu. So žiadosťou o ďalšie podrobnosti sa obráťte na predajcu.
- V prípade potreby zariadenie jemne utrite čistou handričkou a malým množstvom etanolu.

### Prevádzkové prostredie

- Zariadenie NEVYSTAVUJTE extrémne horúcemu, chladnému, prašnému, korozívnemu, slanému alkalickému alebo vlhkému prostrediu. Zabezpečte, aby prevádzkové prostredie splňalo požiadavky zariadenia. Prevádzková teplota musí byť -20 °C až 50 °C (-4 °F až 122 °F) a prevádzková vlhkosť nesmie byť vyššia ako 90 %.
- Zariadenie umiestnite v suchom a dobre vetranom prostredí.
- Zariadenie NEVYSTAVUJTE silnému elektromagnetickému žiareniu ani prašnému prostrediu.
- Sošovkou NĚMIERTE na slnko ani na žiadny iný silný zdroj svetla.
- Pri používaní akéhokoľvek laserového vybavenia zabezpečte, aby objektív zariadenia nebol vystavený laserovému lúču, inak sa môže vypáliť.

### Adresa výrobcu

Miestnosť 313, Krídlo B, Budova 2, Ulica Danfeng 399, Obvod Xixing, Okres Binjiang, Hangzhou, Zhejiang 310052, Čína  
Hangzhou Microimage Software Co., Ltd.

POZNÁMKA O SÚLADE S PREDPISMI: Produkty z radu teplocitlivých prístrojov môžu podliehať exportnej regulácii v rôznych krajinách alebo regiónoch vrátane napríklad Spojených štátov amerických, Európskej únie, Spojeného kráľovstva prípadne aj krajín Wassenaarskeho usporiadania. Ak máte v úmysle prenášať, exportovať alebo re-exportovať produkty z radu teplocitlivých prístrojov cez hranice medzi rôznymi krajinami, poraďte sa so svojim odborným expertom na legislatívu alebo súlad s predpismi alebo miestnymi úradmi verejnej správy, či existuje povinnosť mať exportné povolenie.

## Türkçe

 Urün görünümü sadece referans içindir ve gerçek ürün farklı olabilir.

### 1 Cihaza Genel Bakış

Değiştirilebilir lens serisi, orijinal kameranın odak uzunluğunu farklı mesafelerle genişleterek farklı görüş

alanları ve sahne aralıkları elde etmek için çoğu zaman termal el kameralarıyla birlikte kullanılır.

Değiştirilebilir lens serisinde üç tür bulunur. (Bkz. 1.1 ) Pakette bir değiştirilebilir lens ve bir hedef plaka seti (bkz. 1.2 ) olmalıdır.

## 2 Montaj

Kameradaki dekoratif halkayı çıkarmak ve değiştirilebilir lensi takmak için şemayı takip edin.

### Not:

Şemada gösterilen el kamerası yalnızca gösterim amaçlı olarak verilmiştir.

## 3 Lens Kalibrasyonu

Merceği kalibre ederken güçlü ışıktan (örneğin güneş ışığı ve beyaz ışık kaynağı) kaçının. Merceği iç mekanda ve etrafta güçlü ışık yokken kalibre etmeniz önerilir.

### 3.1 Kalibrasyon ortamını ayarlama ①

1. Hedef plakayı, "TARGET" yazısı lense bakacak şekilde düz bir yüzeye yerleştirin.
2. Hedef plakayı ısıtmak için açın (12 VDC).
3. Plakanın sıcaklığı yükseldiğinde (plaka açıldıktan yaklaşık 1 dakika sonra) kalibrasyona başlayın.

### 3.2 Merceği kalibre etme

1. El kamerasını açın.
2. (Gerektiğinde) **Değiştirilebilir Lens Seri Numarası ve Değiştirilebilir Lens Parametresi** girmek için komutları izleyin.

Değiştirilebilir Lens Seri Numarası	Lensin odaklanma noktasının yakınında yazılıdır
Değiştirilebilir Lens Parametresi	Lens etiketinde yazılıdır

### Not:

- Bazı lens modellerinde, seri numarası ve parametre cihaz tarafından otomatik olarak tanınabilir.
  - Bazı kameralarda, değiştirilebilir lense "Telekonvertör" denilebilir.
  - Kamerayı açtıktan sonra herhangi bir komut çıkmazsa, merceğin sıkıca takıldığını kontrol edin.
  - Kalibrasyon programından yanlışlıkla çıkarsanız, tekrar girmek için **Ayarlar > Yakalama Ayarları > Değiştirilebilir Lensi Kalibre Et** menüsüne gidin.
3. **Değiştirilebilir Lensi Kalibre Et** menüsünü seçin ve devam etmek için komutları izleyin.
    - 1). Kamerayı tutup hedef plakaya doğru odaklayın (②'de gösterildiği gibi). Bir ayar komutu görünürse,



kamera ile hedef plaka arasındaki mesafeyi ayarlayın.

2). **Tamam**'a basın.

Kamera kırmızı lazer ışını yayar.

3). Kırmızı lazer noktasını plakadaki "TARGET" yazısına odaklamak için kameranın konumunu hafifçe ayarlayın ve mesafeyi ölçmek için sabit tutun. ③

**Not:**

● Ölçüm başarılı olursa mesafe ekranda görüntülenir. Başarısız olursa mesafeyi ayarlayıp tekrar deneyin.

● Kamerayı sabit tutmak zorsa tripod kullanarak sabitlemeniz önerilir.

4). Sol/sağ düğmeleri veya odak halkasını kullanarak odağı ayarlayın ve "TARGET" net şekilde görüldükten sonra **Tamam**'a basın (④'te gösterildiği gibi).

5). Hedefin optik görüntüsünü, termal görüntüyle üst üste gelene dek navigasyon düğmeleriyle ayarlayın ve **Tamam**'a basın (üst üste başarıyla gelen görüntü ⑤'te gösterilmiştir).

©2023 Hangzhou Microimage Software Co., Ltd. Tüm hakları saklıdır.

### **Bu Kılavuz hakkında**

Kılavuz, Ürünün kullanımı ve yönetimi ile ilgili talimatları içerir. Resimler, çizelgeler, görüntüler ve buradaki diğer tüm bilgiler, yalnızca tanımlama ve açıklama amaçlıdır. Kılavuzda bulunan bilgiler, yazılım güncellemeleri veya başka nedenlerden dolayı önceden haber verilmeksizin değiştirilebilir. Lütfen bu Kılavuzun en son sürümü için HIKMICRO web sitesine ([www.hikmicrotech.com/](http://www.hikmicrotech.com/)) bakın.

Lütfen bu Kılavuzu, Ürünü destekleme konusunda eğitilmiş profesyonellerin rehberliği ve yardımı ile kullanın.

### **Ticari Markalar Onayı**



**HIKMICRO**

ve diğer HIKMICRO ticari markaları ve logoları, çeşitli yargı alanlarında

HIKMICRO'nun özellikleridir.

Bahsedilen diğer ticari markalar ve logolar ilgili sahiplerinin mülkiyetindedir.

### **YASAL UYARI**

YÜRÜRLÜKTEKİ YASALARIN İZİN VERDİĞİ AZAMI ÖLÇÜDE, BU KILAVUZ VE AÇIKLANAN ÜRÜN, DONANIMI, YAZILIMI VE ÜRÜN YAZILIMI İLE "ÖLÜĞÜ GİBİ" VE "TÜM ARIZALAR VE HATALAR İLE" SAĞLANIR. HIKMICRO, SINIRLAMA, SATILABİLİRLİK, KALİTE MEMNUNİYETİ VEYA BELİRLİ BİR AMACA UYGUNLUK DAHİL, AÇIK VEYA ZİMNİ HİÇBİR GARANTİ VERMEZ. ÜRÜNÜN SİZİN

TARAFINIZDAN KULLANIMI KENDİ ŞORUMLULUĞUNUZDADIR. HIKMICRO HİÇBİR DURUMDA, BU ÜRÜNÜN KULLANIMI İLE BAGLANTILI OLARAK, HIKMICRO BU TÜR HASARLARIN OLASILIĞI HAKKINDA BİLGİLENDİRİLMİŞ OLSA BİLE, İŞ KARLARININ KAYBI, İŞ KEŞİNTİSİ, VERİ KAYBI, SİSTEM KEŞİNTİSİ, BELGE KAYBI, SÖZLEŞMENİN İHLALI (İHMAL DAHİL), ÜRÜN SORUMLULUĞU GİBİ ZARARLAR DA DAHİL OLMAK ÜZERE, ÖZEL, SONUÇSAL, TESADÜFİ VEYA DOLAYLI ZARARLAR İÇİN SİZE KARŞI SORUMLU OLMAYACAKTIR.

HIKMICRO'NUN, İNTERNETİNİN DOĞAL GÜVENLİK RİSKLERİNİN GETİRDİĞİ SİBER SALDIRI, HACKER SALDIRISI, HACKER SALDIRISI, VİRÜS BULAŞMASINDAN KAYNAKLANAN ANORMAL ÇALIŞMA, GİZLİLİK SIZINTISI VEYA DİĞER ZARARLARDAN HERHANGİ BİR SORUMLULUK ALMAYACAĞINI KABUL EDİYORSUNUZ; ANCAK HIKMICRO, GEREKİRSE ZAMANINDA TEKNİK DESTEK SAĞLAYACAKTIR.

BU ÜRÜNÜ GEÇERLİ TÜM YASALARA UYGUN OLARAK KULLANMAYI KABUL EDİYORSUNUZ VE KULLANIMINIZIN GEÇERLİ YASALARA UYGUN OLMASINI SAĞLAMAKTAN YALNIZCA SİZ SORUMLUSUNUZ. ÖZELLİKLE, BU ÜRÜNÜ, SINIRLAMA OLMASIZIN, TANITIM HAKLARI, FİKRİ MÜLKİYET HAKLARI VEYA VERİ KORUMA VE DİĞER GİZLİLİK HAKLARI DA DAHİL OLMAK ÜZERE ÜÇÜNCÜ TARAFLARIN HAKLARINI İHLAL ETMEYECEK ŞEKİLDE KULLANMaktan SİZ SORUMLUSUNUZ. BU ÜRÜNÜ, KİTLE İMHA SİLAHLARININ GELİŞTİRİLMESİ VEYA ÜRETİMİ, KİMYASAL VEYA BİYOLOJİK SİLAHLARIN GELİŞTİRİLMESİ VEYA ÜRETİMİ, HERHANGİ BİR NÜKLEER PATLAYICI VEYA GÜVENLİ OLMAYAN NÜKLEER YAKIT DÖNGÜSÜ İLE İLGİLİ HERHANGİ BİR FAALİYETTE VEYA İNSAN HAKLARI İHLALLERİNİ DESTEKLEMELİK DE DAHİL YASAKLANMIŞ SON KULLANIMLAR İÇİN KULLANAMAZSINIZ. BU KILAVUZ İLE İLGİLİ YASA ARASINDA HERHANGİ BİR ÇELİŞKİ OLMASI DURUMUNDA, YENİ OLAN GEÇERLİDİR.

### **Mevzuat Bilgisi**

**Bu maddeler, yalnızca ilgili işarete veya bilgiye sahip ürünler için geçerlidir.**

### **AB/Birleşik Krallık Beyanı**



Bu ürün ve - varsa - verilen aksesuarlar da "CE" ile işaretlenmiştir ve bu nedenle 2014/30/EU(EMCD) Direktifi ve 2011/65/EU(RoHS) Direktifinde listelenen

ilgili uyumlaştırılmış Avrupa standartlarına uygundur.

Uyarı: Bu, A sınıfı bir üründür. Ev ortamında bu ürün radyo parazitine neden olabilir, bu durumda kullanıcının uygun önlemleri alması gerekebilir.



2012/19/EU (WEEE direktifi): Bu simgeyle işaretlenen ürünler, Avrupa Birliği'nde ayrıştırılmamış belediye atığı olarak yok edilemez. Doğru geri dönüşüm için, eşdeğer yeni ekipman satın aldıktan sonra bu ürünü yerel

tedarikçinize iade edin veya belirtilen toplama noktalarında imha edin. Daha fazla bilgi için bkz: [www.recyclethis.info](http://www.recyclethis.info).



2006/66/EC (batarya direktifi): Bu ürün, Avrupa Birliği'nde ayrıştırılmamış belediye atığı olarak imha edilemeyen bir pil içermektedir. Pile özel bilgi edinmek için ürün belgelerine bakın. Pil, kadmiyum (Cd), kurşun (Pb) veya cıva (Hg) elementlerini gösteren harflerin de yer alabildiği bu sembole işaretlenmiştir. Doğru bir geri dönüşüm için pili tedarikçinize veya belirlenmiş toplama noktasına geri götürün. Daha fazla bilgi için bkz: [www.recyclethis.info](http://www.recyclethis.info).

## Güvenlik Talimatları

Bu talimatlar ile tehlikeleri veya mal kayıplarını önlemek için kullanıcının ürünü doğru şekilde kullanabilmesinin sağlanması amaçlanmıştır.

## Yasalar ve Yönetmelikler

- Ürünün yerel elektrik güvenliği düzenlemelerine kesinlikle uygun şekilde kullanılması gerekmektedir.

## Ulaşım

- Cihazı taşırken orijinal ambalajının veya benzer bir ambalajın içerisine koyun.
- Ambalajından çıkardıktan sonra tüm ambalajları ileride kullanmak üzere saklayın. Herhangi bir arıza meydana gelmesi halinde cihazı orijinal sargısıyla birlikte fabrikaya iade etmeniz gerekir. Orijinal ambalajı olmadan taşımak cihaza zarar verebilir bu durumda şirket hiçbir sorumluluk kabul etmeyecektir.
- Ürünü düşürmeyin veya fiziksel darbeye maruz bırakmayın. Cihazı manyetik parazitten uzak tutun.

## Bakım

- Ürün düzgün şekilde çalışmıyorsa lütfen bayiinizle veya en yakın servis merkeziyle iletişime geçin. Yetkisiz onarım veya bakımdan kaynaklanan sorunlar için herhangi bir sorumluluk kabul etmeyiz.
- Cihazın birkaç parçası (ör. Elektrolitik kapasitör) düzenli olarak değiştirilmelidir. Ortalama parça ömrü değişiklik göstermektedir bu nedenle periyodik kontrol önerilmektedir. Ayrıntılar için satıcınızla iletişime geçin.
- Cihazı temiz bir bez ve gerekirse az miktarda etanol ile hafifçe silin.

## Kullanma Ortamı

- Cihazı aşırı sıcak, soğuk, tozlu, aşındırıcı, tuzlu-alkali veya rutubetli ortamlara maruz bırakmayın. Çalışma ortamının cihazın gereksinimlerini karşıladığından emin olun. Çalışma sıcaklığı -20 °C ila 50 °C (-4 °F ila 122 °F) ve çalışma nemi %90 veya daha az olmalıdır.
- Cihazı, kuru ve iyi havalandırılan bir ortama yerleştirin.
- Cihazı yüksek elektromanyetik radyasyona sahip veya tozlu ortamlarda BULUNDURMAYIN.
- Lensi, güneşe veya herhangi bir parlak ışığa doğru tutmayın.
- Herhangi bir lazer ekipmanı kullanılırken cihaz merceğinin, lazer ışınına maruz kalmadığından emin olun aksi takdirde yanabilir.

Üretim Adresi

Oda 313, Birim B, Bina 2, 399 Danfeng Caddesi, Xixing Nahiyesi, Binjiang Bölgesi, Hangzhou, Zhejiang 310052, Çin  
Hangzhou Microimage Software Co., Ltd.

UYGUNLUK BİLDİRİMİ: Termal serisi ürünler, sınırlama olmaksızın Amerika Birleşik Devletleri, Avrupa Birliği, Birleşik Krallık ve / veya Wassenaar Düzenlemesinin diğer üye ülkeleri dahil olmak üzere çeşitli ülke veya bölgelerde ihracat kontrollerine tabi olabilir. Termal serisi ürünleri farklı ülkeler arasında transfer etmeyi, ihraç etmeyi veya yeniden ihraç etmeyi düşünüyorsanız, lütfen gerekli ihracat lisansı gereklilikleri için profesyonel hukuk veya uyum uzmanınıza veya yerel hükümet yetkililerine danışın.

## Русский



Внешний вид изделия зависит от конкретной модели. Рисунки приведены только для справки.

### 1 Обзор устройства

Сменные объективы обычно используется с портативными тепловизионными камерами для изменения фокусного расстояния оригинального устройства. Это позволяет расширить диапазон областей и сцен обзора.

Серия взаимозаменяемых объективов включает три типа изделий. (См. **1.1** )

Комплект поставки включает один сменный объектив и один отражательный экран (см. **1.2** ).

### 2 Установка

Удалите декоративное кольцо камеры и установите сменный объектив, как показано на рисунках.

#### **Примечание:**

Переносная камера показана на рисунке только для примера.

### 3 Калибровка объектива

При калибровке объектива избегайте воздействия мощных источников света (таких как солнечные лучи и прожекторы белого света). Рекомендуется откалибровать объектив в помещении при отсутствии мощных источников света.

#### **3.1 Подготовка среды калибровки ①**

1. Поместите отражательный экран на плоскую поверхность таким образом, чтобы надпись TARGET (цель) была обращена в сторону объектива.
2. Подайте питание (12 В пост. Тока) на

отражательный экран, чтобы нагреть его.

3. Начните калибровку, когда экран прогреется до требуемой температуры (примерно через 1 мин. после подачи питания).

### 3.2 Калибровка объектива

1. Включите портативную камеру.
2. Следуйте инструкциям на экране, чтобы ввести **Серийный номер сменного объектива** и **Параметр сменного объектива** (при необходимости).

Серийный номер сменного объектива	Этот номер находится рядом с точкой наводки объектива
Параметр сменного объектива	Эти данные указаны на этикетке объектива

#### **Примечание:**

- Серийный номер и параметр некоторых моделей объективов могут автоматически распознаваться устройством.
  - На некоторых камерах сменный объектив может называться Телеконвертер.
  - Если никакие сообщения не появляются сразу после включения камеры, проверьте, надежно ли установлен объектив.
  - Если вы случайно выйдете из программы калибровки, выберите **Настройки > Настройки съемки > Калибровка сменного объектива**, чтобы войти снова.
3. Выберите пункт **Калибровка сменного объектива** и следуйте инструкциям на экране, чтобы продолжить процедуру.

- 1). Удерживая камеру рукой, направьте ее на отражательный экран (как показано на рис. ②). Если появится запрос на настройку, отрегулируйте расстояние между камерой и отражательным экраном.

- 2). Нажмите **ОК**.

Камера излучает красный лазерный луч.

- 3). Слегка измените положение камеры, чтобы направить красную точку лазера на надпись TARGET экрана, а затем удерживайте камеру неподвижно для измерения расстояния. ③

#### **Примечание:**

- Если измерение успешно выполнено, расстояние отобразится на экране. В случае

неудачи измените расстояние и повторите попытку.

- Если вам трудно держать камеру неподвижно, рекомендуется воспользоваться штативом.
- 4). Используя кнопки влево/вправо или колесико фокусировки, добейтесь, чтобы надпись TARGET отображалась четко, а затем нажмите **OK** (как показано на рис. ④).
  - 5). С помощью кнопок навигации совместите оптическое изображение цели (TARGET) с ее тепловизионным изображением, а затем нажмите **OK** (Хорошее совмещение изображений показано на рис. ⑤).

**©2023 год, Hangzhou Microimage Software Co., Ltd. Все права защищены.**

### **О данном Руководстве**

В Руководстве содержатся инструкции по эксплуатации Изделия. Фотографии, схемы, иллюстрации и прочие материалы приведены исключительно в качестве описаний и пояснений. Информация, приведенная в Руководстве, может быть изменена без предварительного уведомления в связи с обновлением микропрограммы или по другим причинам. Последнюю редакцию настоящего Руководства можно найти на веб-сайте компании HIKMICRO ([www.hikmicrotech.com/](http://www.hikmicrotech.com/)). Используйте Руководство под наблюдением специалистов, обученных обслуживанию Изделия.

### **Признание товарных знаков**



**HIKMICRO**

и все другие торговые марки и логотипы HIKMICRO являются собственностью компании HIKMICRO в различных юрисдикциях.

Другие товарные знаки и логотипы, упоминаемые в Руководстве, являются собственностью соответствующих владельцев.

### **ЗАЯВЛЕНИЕ ОБ ОГРАНИЧЕНИИ ОТВЕТСТВЕННОСТИ**

В МАКСИМАЛЬНОЙ СТЕПЕНИ, РАЗРЕШЕННОЙ ДЕЙСТВУЮЩИМ ЗАКОНОДАТЕЛЬСТВОМ, ДАННОЕ РУКОВОДСТВО И ОПИСАНИЕ ИЗДЕЛИЯ ВМЕСТЕ С АППАРАТНОЙ ЧАСТЬЮ, ПРОГРАММНЫМ ОБЕСПЕЧЕНИЕМ И ВСТРОЕННОЙ МИКРОПРОГРАММОЙ ПРЕДОСТАВЛЯЕТСЯ ПО ПРИНЦИПУ «КАК ЕСТЬ» И «СО ВСЕМИ НЕПОЛАДКАМИ И ОШИБКАМИ». HIKMICRO НЕ ДАЕТ НИКАКИХ ЯВНЫХ ИЛИ ПОДРАЗУМЕВАЕМЫХ ГАРАНТИЙ, В ТОМ ЧИСЛЕ ГАРАНТИЙ ТОВАРНОЙ ПРИГОДНОСТИ, УДОВЛЕТВОРИТЕЛЬНОГО КАЧЕСТВА ИЛИ ПРИГОДНОСТИ ДЛЯ КОНКРЕТНЫХ ЦЕЛЕЙ. ПОТРЕБИТЕЛЬ ИСПОЛЬЗУЕТ ИЗДЕЛИЕ НА СВОЙ СТРАХ И РИСК. НИ ПРИ КАКИХ ОБСТОЯТЕЛЬСТВАХ КОМПАНИЯ HIKMICRO НЕ НЕСЕТ ОТВЕТСТВЕННОСТИ ПЕРЕД ПОТРЕБИТЕЛЕМ ЗА КАКОЙ-ЛИБО СЛУЧАЙНЫЙ ИЛИ КОСВЕННЫЙ УЩЕРБ, ВКЛЮЧАЯ, СРЕДИ ПРОЧЕГО, УБЫТКИ ИЗ-ЗА ПОТЕРИ ПРИБЫЛИ,

ПЕРЕРЫВОВ В ДЕЯТЕЛЬНОСТИ, ПОТЕРИ ДАННЫХ ИЛИ ДОКУМЕНТАЦИИ, ПОВРЕЖДЕНИЯ СИСТЕМ, БУДЬ ТО ПО ПРИЧИНЕ НАРУШЕНИЯ ДОГОВОРА, ПРОТИВОПРАВНЫХ ДЕЙСТВИЙ (В ТОМ ЧИСЛЕ ХАЛАТНОСТИ), УЩЕРБА ВСЛЕДСТВИЕ ИСПОЛЬЗОВАНИЯ ИЗДЕЛИЯ ИЛИ ИНОГО В СВЯЗИ С ИСПОЛЬЗОВАНИЕМ ДАННОГО ИЗДЕЛИЯ, ДАЖЕ ЕСЛИ КОМПАНИИ NIKMICRO БЫЛО ИЗВЕСТНО О ВОЗМОЖНОСТИ ТАКОГО УЩЕРБА.

ПОТРЕБИТЕЛЬ ОСОЗНАЕТ, ЧТО ИНТЕРНЕТ ПО СВОЕЙ ПРИРОДЕ ЯВЛЯЕТСЯ ИСТОЧНИКОМ ПОВЫШЕННОГО РИСКА БЕЗОПАСНОСТИ И КОМПАНИЯ NIKMICRO НЕ НЕСЕТ ОТВЕТСТВЕННОСТИ ЗА СБОИ В РАБОТЕ ОБОРУДОВАНИЯ, УТЕЧКУ ИНФОРМАЦИИ И ДРУГОЙ УЩЕРБ, ВЫЗВАННЫЙ КИБЕРАТАКАМИ, ХАКЕРАМИ, ВИРУСАМИ ИЛИ СЕТЕВЫМИ УГРОЗАМИ; ОДНАКО НАША КОМПАНИЯ ОБЕСПЕЧИВАЕТ СВОЕВРЕМЕННУЮ ТЕХНИЧЕСКУЮ ПОДДЕРЖКУ, ЕСЛИ ЭТО НЕОБХОДИМО.

ПОТРЕБИТЕЛЬ СОГЛАШАЕТСЯ ИСПОЛЬЗОВАТЬ ДАННОЕ ИЗДЕЛИЕ В СООТВЕТСТВИИ СО ВСЕМИ ПРИМЕНИМЫМИ ЗАКОНАМИ И НЕСЕТ ЛИЧНУЮ ОТВЕТСТВЕННОСТЬ ЗА ИХ СОБЛЮДЕНИЕ. В ЧАСТНОСТИ, ПОТРЕБИТЕЛЬ НЕСЕТ ОТВЕТСТВЕННОСТЬ ЗА ИСПОЛЬЗОВАНИЕ ДАННОГО ИЗДЕЛИЯ БЕЗ НАРУШЕНИЯ ПРАВ ТРЕТЬИХ ЛИЦ, В ТОМ ЧИСЛЕ ПРАВ НА ПУБЛИЧНОСТЬ, ИНТЕЛЛЕКТУАЛЬНУЮ СОБСТВЕННОСТЬ И ЗАЩИТУ ДАННЫХ И ДРУГИХ ПРАВ НА СОХРАНЕНИЕ КОНФИДЕНЦИАЛЬНОСТИ. ПОТРЕБИТЕЛЬ ОБЯЗУЕТСЯ НЕ ИСПОЛЬЗОВАТЬ ЭТО ИЗДЕЛИЕ В ЗАПРЕЩЕННЫХ ЦЕЛЯХ, В ТОМ ЧИСЛЕ ДЛЯ РАЗРАБОТКИ ИЛИ ПРОИЗВОДСТВА ОРУЖИЯ МАССОВОГО УНИЧТОЖЕНИЯ, ХИМИЧЕСКОГО ИЛИ БИОЛОГИЧЕСКОГО ОРУЖИЯ, ОСУЩЕСТВЛЕНИЯ КАКОЙ-ЛИБО ДЕЯТЕЛЬНОСТИ В КОНТЕКСТЕ ЯДЕРНОГО ОРУЖИЯ, НЕБЕЗОПАСНЫХ ОПЕРАЦИЙ С ЯДЕРНЫМ ТОПЛИВОМ ИЛИ ДЛЯ ПОДДЕРЖКИ НАРУШЕНИЙ ПРАВ ЧЕЛОВЕКА.

В СЛУЧАЕ РАЗНОЧТЕНИЙ МЕЖДУ НАСТОЯЩИМ РУКОВОДСТВОМ И ДЕЙСТВУЮЩИМ ЗАКОНОДАТЕЛЬСТВОМ, ПОСЛЕДНЕЕ ИМЕЕТ ПРИОРИТЕТ.

### **Нормативная информация**

---

**Данные положения применяются только в том случае, если изделие снабжено соответствующей отметкой или информацией.**

---

### **Декларация соответствия для EU/Великобритании**



Настоящее изделие и аксессуары в комплекте поставки (при наличии таковых) отмечены символом «CE», который обозначает их соответствие

применимым согласованным европейским стандартам, перечисленным в Директиве 2014/30/EU (EMCD) и Директиве 2011/65/EU (RoHS).

Предупреждение: Данное оборудование относится к классу «А». При использовании в бытовых целях данное

оборудование может вызвать радиопомехи. В этом случае пользователю может потребоваться предпринять адекватные меры по их устранению.



Директива WEEE 2012/19/EU (по утилизации отходов электрического и электронного оборудования):

продукты, отмеченные этим символом, запрещено утилизировать в Европейском союзе в качестве несортированных муниципальных отходов. Для надлежащей переработки возвратите этот продукт местному поставщику после покупки эквивалентного нового оборудования или утилизируйте его в предназначенных для этого пунктах сбора отходов. Для получения дополнительной информации см.: [www.recyclethis.info](http://www.recyclethis.info).



Директива 2006/66/ЕС (по обращению с батареями): это изделие содержит батарею, которую запрещено утилизировать в Европейском союзе в качестве несортированных бытовых отходов. Для получения

конкретной информации о батарее см. документацию к изделию. Маркировка батареи может включать в себя символы, которые обозначают ее химический состав: кадмий (Cd), свинец (Pb) или ртуть (Hg). Для надлежащей утилизации отправьте батарею местному поставщику или утилизируйте ее в специальных пунктах приема отходов. Для получения дополнительной информации воспользуйтесь ссылкой: [www.recyclethis.info](http://www.recyclethis.info).

## Инструкции по безопасности

Настоящие инструкции предназначены для того, чтобы пользователь мог правильно использовать устройство, чтобы избежать опасности или потери имущества.

### Законодательные акты и нормативные документы

- Эксплуатация данного изделия должна выполняться в строгом соответствии с местными правилами безопасной эксплуатации электрооборудования.

### Транспортировка

- Используйте оригинальную или схожую упаковку для транспортировки устройства.
- После распаковки сохраните упаковочные материалы для дальнейшего использования. В случае неисправности вам потребуется вернуть устройство на завод в оригинальной упаковке. Транспортировка без оригинальной упаковки может привести к повреждению устройства, и компания не будет нести за это ответственности.
- Не роняйте и не ударяйте устройство. Устройство необходимо размещать вдали от источников электромагнитных помех.

### Техническое обслуживание

- Если изделие не работает должным образом, обратитесь к дилеру или к специалистам ближайшего сервисного центра. Компания-изготовитель не несет ответственности за неисправности, возникшие в результате



несанкционированного ремонта или технического обслуживания.

- Некоторые компоненты устройства (например, электролитические конденсаторы) требуют регулярной замены. Средний срок службы этих компонентов может различаться, поэтому советуем периодически их проверять. Подробности уточняйте у продавца.
- При необходимости осторожно протрите устройство чистой салфеткой, смоченной небольшим количеством этилового спирта.

### **Требования к рабочей среде**

- ЗАПРЕЩАЕТСЯ устанавливать устройство в условиях воздействия экстремально высоких или низких температур, пыли, коррозионных, солевых и щелочных веществ, а также во влажной среде. Убедитесь, что рабочая среда удовлетворяет требованиям надлежащей работы устройства. Рабочая температура должна быть в пределах от -20 °C до 50 °C, а рабочая влажность не должна превышать 90 %.
- Размещайте устройство в сухой и хорошо проветриваемой среде.
- ЗАПРЕЩАЕТСЯ устанавливать устройство в условиях воздействия сильного электромагнитного излучения или в пыльной среде.
- Не направляйте объектив устройства на солнце или другие яркие источники света.
- При использовании любого лазерного оборудования убедитесь, что в объектив устройства не попадает лазерный луч, иначе он может выгореть.

Адрес производителя

Комната 313, помещение В, корпус 2, 399 Danfeng Road, район Xixing, округ Binjiang, Hangzhou, Zhejiang 310052, Китай  
Компания Hangzhou Microimage Software Co., Ltd.

**УВЕДОМЛЕНИЕ О СООТВЕТСТВИИ:** В различных странах и регионах, включая США, ЕС, Великобританию и/или другие страны, подписавшие Вассенарские соглашения, на тепловизионные устройства могут распространяться правила экспортного контроля. При необходимости транспортировки между странами, экспорта или реэкспорта тепловизионных устройств обратитесь к юристу, специалисту по соблюдению нормативно-правового соответствия или местным органам власти для получения информации о разрешении на экспорт.

**Svenska**



Produktens utseende är enbart avsett som referens och kan skilja sig från den faktiska produkten.

## 1 Enhetsöversikt

Den utbytbara serien objektiv används ofta med handhållna termiska kameror för att utöka kamerans ursprungliga brännvidd till olika områden, så att man kan få olika synfält och utrymme i scenerna.

Den utbytbara serien objektiv finns i tre typer. (Se **1.1**) Det ska finnas ett utbytbart objektiv och en motivplatta (se **1.2**) i förpackningen.

## 2 Montering

Följ diagrammet för att avlägsna kamerans dekorationsring och montera det utbytbara objektivet.

### **Obs!**

Den handhållna kameran som visas i diagrammet är bara ett exempel.

## 3 Kalibrering av objektiv

Undvik starka ljuskällor (exempelvis solljus eller vita ljuskällor) under kalibrering av objektiv. Det rekommenderas att kalibrera objektivet inomhus och i frånvaro av starka ljuskällor.

### 3.1 Ställa upp kalibreringsmiljön ①

1. Placera motivplattan på en plan yta med "TARGET" riktat mot objektivet.
2. Slå på motivplattan för att värma upp den (12 VDC).
3. Starta kalibreringen när plattans temperatur stiger (cirka en minut efter att plattan slagits på).

### 3.2 Kalibrera objektivet

1. Slå på den handhållna kameran.
2. Följ vid behov uppmaningen att ange **Serienummer för utbytbart objektiv** och **Parameter för utbytbart objektiv**.

Serienummer för utbytbart objektiv	Tryckt i närheten av objektivets siktpunkt
Parameter för utbytbart objektiv	Tryckt på objektivets etikett

### **Obs!**

- På vissa modeller kan enheten känna igen serienummer och parameter automatiskt.
- På vissa kameror, kan det utbytbara objektivet kallas för "telekonverter".
- Om inga uppmaningar visas när du slår på kameran bör du kontrollera att objektivet är ordentligt monterat.
- Om du av misstag råkar avsluta kalibreringsprogrammet kan du gå till **Inställningar** >

## Inställningar för bildtagning > Kalibrering av utbytbart objektiv för att öppna det igen.

3. Välj **Kalibrering av utbytbart objektiv** och följ uppmaningarna för att fortsätta.
  1. Håll i kameran och rikta den mot motivplattan (enligt vad som visas i ②). Justera avståndet mellan kameran och motivplattan om en uppmaning om detta visas.
  2. Tryck på **OK**. Kameran tänds en röd laserstråle.
  3. Justera kameran position så att den röda laserpunkten är riktad mot "TARGET" på plattan och håll den stilla för att mäta avståndet. ③

### **Obs!**

- Om mätningen slutförs visas avståndet på skärmen. Om den misslyckas, måste du justera avståndet och försöka igen.
  - Det är rekommenderat att använda ett stativ för att fixera kameran om det är svårt att hålla den stilla.
4. Använd knapparna för vänster/höger eller fokusringen för att justera fokuset, och tryck på **OK** efter att "TARGET" är skarpt (enligt vad som visas i ④).
  5. Justera motivets optiska bild med navigeringsknapparna tills det överlappar den termiska bilden, och tryck på **OK** (den väl överlappande bilden visas i ⑤).

© 2023 Hangzhou Microimage Software Co., Ltd. Alla rättigheter förbehålles.

### **Om bruksanvisningen**

Bruksanvisningen innehåller anvisningar för användning och underhåll av produkten. Bilder, diagram, illustrationer och all övrig information är enbart avsedda som beskrivningar och förklaringar. Informationen i bruksanvisningen kan komma att ändras, utan föregående meddelande, vid uppgradering av firmware eller av andra skäl. Den senaste versionen av bruksanvisningen finns på HIKMICRO:s webbplats ([www.hikmicrotech.com/](http://www.hikmicrotech.com/)). Använd bruksanvisningen tillsammans med vägledning och assistans från yrkespersoner som utbildats i att ge stöd för produkten.

### **Erkännande avseende varumärken**



och övriga varumärken och logotyper för HIKMICRO tillhör HIKMICRO i olika

jurisdiktioner.

Andra varumärken och logotyper som omnämns tillhör sina respektive ägare.

## **JURIDISK FRISKRIVNING**

BRUKSANVISNINGEN OCH DEN PRODUKT SOM BESKRIVS, MED DESS HÄRDVARA, MJUKVARA OCH FIRMWARE TILLHANDAHÅLLES "I BEFINTLIGT SKICK" OCH "MED ALLA FEL OCH BRISTER" SÅ LÅNGT DETTA ÄR TILLÅTET ENLIGT TILLÄMPLIG LAGSTIFTNING. HIKMICRO UTFÄRDAR INGA GARANTIER, VARKEN UTTRYCKLIGA ELLER UNDERFÖRSTÅDDA, INKLUSIVE UTAN BEGRÄNSNING, FÖR SÄLJBARHET, TILLFREDSSTÄLLANDE KVALITET ELLER LÄMPLIGHET FÖR ETT VISST ÄNDAMÅL. ANVÄNDNING AV PRODUKTEN SKER HELT PÅ EGEN RISK. DU SKA INTE UNDER NÅGRA OMSTÄNDIGHETER HÅLLA HIKMICRO ANSVARIGA FÖR NÅGRA SÄRSKILDA SKADOR, FÖLJDSKADOR ELLER INDIREKTA SKADOR, INKLUSIVE, BLAND ANNAT SKADESTÅND FÖR FÖRLORAD AFFÄRSVINST, VERKSAMHETSSTÖRNING, FÖRLUST AV DATA ELLER DOKUMENTATION, OAVSETT OM DETTA BASERAS PÅ AVTALSBROTT, ÅTALBAR HANDLING (INKLUSIVE FÖRSUMLIGHET), PRODUKTANSVAR ELLER ANNAT I SAMBAND MED ANVÄNDNINGEN AV PRODUKTEN, ÄVEN OM HIKMICRO HAR MEDDELATS ATT RISKEN FÖR SÅDANA SKADOR ELLER FÖRLUSTER FÖRELIGGER. DU BEKRÄFTAR ATT INTERNETS NATUR INNEBÄR INBYGGDA SÄKERHETSRISKER OCH HIKMICRO TAR INGET ANSVAR FÖR ONORMAL ANVÄNDNING, INTEGRITETSLÄCKOR ELLER ANDRA SKADOR SOM ORSAKAS AV CYBERATTACKER, HACKERATTACKER, VIRUSANGREPP ELLER ANDRA SÄKERHETSRISKER MED INTERNET. HIKMICRO KOMMER DOCK ATT TILLHANDAHÅLLA LÄMPLIG TEKNISK SUPPORT OM SÅ KRÄVS.

DU ACCEPTERAR ATT ANVÄNDA PRODUKTEN I ENLIGHET MED ALLA TILLÄMPLIGA LAGAR OCH DU ÄR ENSAMT ANSVARIG FÖR ATT SÄKERSTÄLLA ATT DIN ANVÄNDNING EFTERLEVER TILLÄMPLIGA LAGAR. DU ÄR I SYNNERHET ANSVARIG FÖR ATT ANVÄNDA PRODUKTEN PÅ ETT SÅDANT SÄTT ATT DEN INTE INKRÄKTAR PÅ NÅGRA RÄTTIGHETER SOM ÄGS AV TREDJE PART, INKLUSIVE UTAN BEGRÄNSNING, RÄTTEN TILL PUBLICERING, IMMATERIELLA RÄTTIGHETER, SAMT DATASKYDD OCH ANDRA INTEGRITETS RÄTTIGHETER. DU FÅR INTE ANVÄNDA PRODUKTEN FÖR NÅGRA FÖRBJUDNA SLUTANVÄNDNINGAR, INKLUSIVE UTVECKLING ELLER PRODUKTION AV MASSFÖRSTÖRELSEVAPEN, UTVECKLING ELLER PRODUKTION AV KEMISKA ELLER BIOLOGISKA STRIDSMEDEL, ELLER NÅGRA AKTIVITETER SOM ÄR RELATERADE TILL NUKLEÄRA SPRÄNGMEDEL ELLER OSÄKRA NUKLEÄRA BRÄNSLECYKLER, ELLER SOM STÖD FÖR ÖVERGREPP AV MÄNSKLIGA RÄTTIGHETER.

I DE FALL INNEHÅLLET I BRUKSANVISNINGEN STÅR I KONFLIKT MED TILLÄMPLIGA LAGAR, GÄLLER DE SISTNÄMNDNA.

## **Föreskrifter**

---

**Dessa villkor gäller endast för de produkter som bär motsvarande märke eller information.**

---

## Deklaration om överensstämmelse i EU/Storbritannien



Den här produkten och, om tillämpligt, även de medföljande tillbehören är CE-märkta och överensstämmer därför med harmoniserade europeiska standarder i direktivet 2014/30/EU (EMC) och direktivet 2011/65/EU (RoHS).

Varning! Detta är en klass A-produkt. I boendemiljö kan produkten orsaka radiostörningar och användaren kan då behöva vidta lämpliga åtgärder.



2012/19/EU (WEEE-direktivet): Produkter märkta med denna symbol får inte avfallshanteras som osorterat hushållsavfall inom EU. Produkten ska återlämnas till din lokala återförsäljare för korrekt återvinning, vid inköp av motsvarande ny utrustning, eller lämnas in på en särskild återvinningsstation. För ytterligare information se: [www.recyclethis.info](http://www.recyclethis.info).



2006/66/EC (batteridirektivet): Produkten innehåller ett batteri som inte får avfallshanteras som osorterat hushållsavfall inom EU. Se produktens dokumentation för specifik information om batteriet. Batteriet är märkt med denna symbol, som kan innehålla bokstäver för att indikera kadmium (Cd), bly (Pb) eller kvicksilver (Hg). Batteriet ska återlämnas till din återförsäljare eller lämnas in på en särskild återvinningsstation för korrekt återvinning. För ytterligare information se: [www.recyclethis.info](http://www.recyclethis.info).

## Säkerhetsanvisningar

Anvisningarna är avsedda att säkerställa att användaren kan använda produkten på korrekt sätt för att undvika fara eller förlust av egendom.

### Lagar och regler

- Användningen av produkten måste följa lokala elsäkerhetsbestämmelser.

### Transport

- Förvara enheten i ursprungsförpackningen eller en liknande förpackning vid transport.
- Behåll allt förpackningsmaterial efter uppackningen för framtida bruk. Vid eventuella fel måste du returnera enheten till fabriken med det ursprungliga förpackningsmaterialet. Transport utan det ursprungliga förpackningsmaterialet kan medföra att enheten skadas och företaget åtar sig inget ansvar för detta.
- Undvik att tappa produkten och utsätt den inte för fysiska stötar. Håll enheten på avstånd från magnetiska störningar.

### Underhåll

- Kontakta din återförsäljare eller närmaste servicecenter, om produkten inte fungerar som den ska. Vi åtar oss inget ansvar för problem som orsakats av obehörig reparation eller obehörigt underhåll.
- Vissa enhetskomponenter (t.ex. elektrolytkondensatorer) måste bytas ut regelbundet. Den genomsnittliga livslängden varierar,

så regelbundna kontroller rekommenderas. Kontakta din återförsäljare för mer information.

- Torka försiktigt av enheten med en ren trasa och en liten mängd etanol, vid behov.

### Användningsmiljö

- Enheten får INTE utsättas för extremt varma, kalla, frätande, salthaltiga alkaliska eller fuktiga miljöer. Se till att användningsmiljön motsvarar enhetens krav. Driftstemperaturen måste vara -20 °C till 50 °C och luftfuktigheten lägre än 90 %.
- Placera enheten i en torr miljö med god ventilation.
- Enheten FÅR INTE utsättas för kraftig elektromagnetisk strålning eller dammiga miljöer.
- Objektivet får inte riktas mot solen eller andra starka ljuskällor.
- Om någon laserutrustning används, måste du se till att enhetens objektiv inte exponeras för laserstrålen, då detta kan medföra att objektivet bränns sönder.

Tillverkarens adress

Rum 313, Enhet B, Byggnad 2, 399 Danfengvägen, Underdistriktet Xixing, Distriktet Binjiang, Hangzhou, Zhejiang 310052, Kina  
Hangzhou Microimage Software Co., Ltd.

**FÖRSÄKRAN OM ÖVERENSSTÄMMELSE:** Produkter i den termiska serien kan vara föremål för exportkontroller i olika länder eller regioner, inklusive utan begränsning, USA, Europeiska unionen, Storbritannien och/eller andra länder som skrivit under Wassenaar-avtalet. Rådgör med en professionell juridisk konsult, en expert på regelefterlevnad eller lokala myndigheter avseende krav på exportlicenser om du har för avsikt att överföra, exportera eller vidareexportera produkter i den termiska serien mellan olika länder.

## Norsk



Produktets utseende er kun til referanse og kan avvike fra det faktiske produktet.

### 1 Oversikt over enheten

Serien med utskiftbare linser blir ofte brukt med håndholdte termiske kameraer for å utvide fokallengden til det opprinnelige kameraet til forskjellige områder, slik at man kan få forskjellige synsvinkler og bilder.

Det finnes tre typer utskiftbare linser. (Se **1.1**)

Det skal være én utskiftbar linse og ett sett med målplater (se **1.2**) i pakken.

### 2 Installasjon

Følg diagrammet for å fjerne den dekorative ringen fra kameraet og installere den utskiftbare linsen.

**Merk:**

Det håndholdte kameraet som vises i diagrammet, er kun til illustrasjon.

### 3 Kalibrere linsen

Unngå sterkt lys (for eksempel sollys og hvite lyskilder) når du kalibrerer linsen. Det anbefales at du kalibrerer linsen innendørs uten sterkt lys i nærheten.

#### 3.1 Sett opp kalibreringsmiljøet ①

1. Plasser målplaten på et flatt underlag med «TARGET» vendt mot linsen.
2. Skru på målplaten for å varme den opp (12 VDC).
3. Start kalibreringen når platens temperatur begynner å stige (ca. 1 minutt etter at du slår på platen).

#### 3.2 Kalibrer linsen

1. Skru på det håndholdte kameraet.
2. (Etter behov) følg instruksene for å skrive inn **Serienummer for utskiftbar linse** og **Parameter for utskiftbar linse**.

Serienummer for utskiftbar linse	Trykt nær siktepunktet til linsen
Parameter for utskiftbar linse	Trykt på linsens etikett

**Merk:**

- På noen linsemodeller kan serienummeret og parameteren automatisk gjenkjennes av enheten.
  - For enkelte kameraer kan den utskiftbare linsen kalles «Teleconverter».
  - Hvis det ikke dukker opp noen meldinger når kameraet har blitt slått på, kontroller om linsen er riktig montert.
  - Hvis du avslutter kalibreringsprogrammet ved et uhell, gå til **Innstillinger > Innstillinger for opptak > Kalibrering av utskiftbar linse** for å starte det igjen.
3. Velg **Kalibrer for utskiftbar linse**, og følg instruksjonene for å fortsette.
    - 1). Hold kameraet og pek det mot målplaten (som vist i ②). Juster avstanden mellom kameraet og målplaten hvis en justeringsinstruks vises.
    - 2). Trykk på **OK**. Kameraet sender ut en rød laserstråle.
    - 3). Juster kameraet for å peke laserstrålen mot «TARGET» på platen, og hold det stille for å måle avstanden. ③

### **Merk:**

- Hvis målingen er vellykket, vises avstanden på skjermen. Hvis den mislykkes, justerer du avstanden og prøver på nytt.
  - Vi anbefaler at du bruker et kamerastativ hvis det er vanskelig å holde kameraet stille.
- 4). Bruk venstre/høyre knapp eller fokuseringen for å justere fokuset, og trykk på **OK** når «TARGET» er klarert (som vist i ④).
  - 5). Juster målets optiske bilde med navigasjonsknappene til det overlapper med det termiske bildet, og trykk på **OK** (det godt overlappende bildet vises i ⑤).

### **©2023 Hangzhou Microimage Software Co., Ltd. Med enerett. Om denne Brukerhåndboken**

Denne brukerhåndboken forklarer hvordan produktet skal brukes og vedlikeholdes. Bilder, tabeller og all annen informasjon er kun ment som beskrivelser og forklaringer. Informasjonen i brukerhåndboken kan bli endret uten varsel, f.eks. på grunn av fastvareoppdateringer. Du finner den nyeste versjonen av denne håndboken på nettstedet til HIKMICRO ([www.hikmicrotech.com/](http://www.hikmicrotech.com/)). Bruk denne håndboken i kombinasjon med hjelp fra profesjonelle fagfolk når du bruker produktet.

### **Varemerkeinformasjon**



**HIKMICRO**

og andre av HIKMICROs varemerker og logoer eies av HIKMICRO i forskjellige

jurisdiksjoner.

Andre varemerker og logoer som presenteres, tilhører sine respektive eiere.

### **JURIDISK INFORMASJON**

DENNE HÅNDBOKEN OG PRODUKTET DEN GJELDER FOR (MASKINVARE, FASTVARE OG PROGRAMVARE) LEVERES «SOM DET ER», INKLUDERT ALLE FEIL OG MANGLER, TIL DEN GRAD DETTE TILLATES AV GJELDENDE LOVVERK. HIKMICRO GIR INGEN GARANTIER, HVERKEN DIREKTE ELLER UNDERFORSTÅTTE, OM BLANT ANNET SALGBARHET, TILFREDSSTILLENDE KVALITET ELLER EGNETHET FOR SPESIFIKKE FORMÅL. ALL BRUK AV PRODUKTET SKJER UTELUKKENDE PÅ DIN EGEN RISIKO. HIKMICRO ER IKKE UNDER NOEN OMSTENDIGHETER ANSVARLIGE OVERFOR DEG FOR EVENTUELLE SPESIELLE SKADER. FØLGESKADER, TILFELDIGE SKADER ELLER INDIREKTE SKADER, INKLUDERT BLANT ANNET TAP AV FORTJENESTE, AVBRUDD I FORRETNINGSDRIFT, TAP AV DATA, SKADER PÅ DATASYSTEMER ELLER TAP AV DOKUMENTASJON SOM OPPSTÅR I FORBINDELSE MED BRUKEN AV DETTE PRODUKTET, UAVHENGIG AV OM DETTE SKJER GRUNNET KONTRAKTSBRUDD, FORSØMMELSE, PRODUKTFEIL ELLER ANNET, SELV NÅR HIKMICRO HAR BLITT VARSLET OM AT SLIKE SKADER KAN OPPSTÅ.



DU ERKJENNER AT SIKKERHETSRIKIKOER LIGGER I INTERNETTS NATUR, OG AT HIKMICRO IKKE TAR NOE ANSVAR FOR UNORMAL DRIFT, LEKKASJER AV PERSONVERN ELLER ANDRE SKADER SOM FØLGER AV CYBERANGREP, VIRUSINFISERING ELLER ANDRE INTERNETTRISIKOER. IMIDLERTID VIL HIKMICRO LEVERER TIDLIG TEKNISK SUPPORT HVIS NØDVENDIG.

DU GODTAR Å BRUKE DETTE PRODUKTET I SAMSVAR MED ALLE GJELDENE LOVER, OG AT DU ER ENEANSVARLIG FOR Å FORSIKRE DEG OM AT DIN BRUK SKJER I SAMSVAR MED GJELDENE LOVER. SPESIFIKT NEVNES AT DU ER ANSVARLIG FOR Å BRUKE DETTE PRODUKTET PÅ EN MÅTE SOM IKKE KRENKER RETTIGHETENE TIL TREDJEPARTER, BLANT ANNET RETT TIL PUBLISERING, IMMATERIELLE EIENDOMSRETTIGHETER ELLER LOVER OM DATABESKYTTELSE OG PERSONVERN. DU SKAL IKKE BRUKE PRODUKTET TIL ULOVLIGE FORMÅL, BLANT ANNET UTVIKLING ELLER PRODUKSJON AV MASSEØDELEGGELSESVÅPEN, UTVIKLING ELLER PRODUKSJON AV KJEMISKE OG BIOLOGISKE VÅPEN, ENHVER FORM FOR AKTIVITET KNYTTET TIL KJERNEVÅPEN ELLER UTRYGG BRUK AV KJERNEFYSSK MATERIALE ELLER I FORBINDELSE MED BRUDD PÅ MENNESKERETTIGHETENE.

HVIS DET OPPSTÅR KONFLIKTER MELLOM BRUKERHÅNDBOKEN OG GJELDENE LOVVERK, ER DET SISTNEVNTE SOM GJELDER.

### **Regulatorisk informasjon**

---

**Disse klausulene gjelder kun for produktene med det tilsvarende merket eller informasjonen.**

---

### **Samsvarserklæring for EU/Storbritannia**

 Dette produktet og – hvis aktuelt, også det medfølgende tilbehøret – er «CE»-merket og samsvarer derfor med de gjeldende harmoniserte europeiske standardene som er oppført under direktiv 2014/30/EU (EMCD) og direktiv 2011/65/EU (RoHS).

Advarsel: Dette er et klasse A-produkt. I boligomgivelser kan dette produktet forårsake radiointerferens, noe som kan føre til at brukeren må gjøre tiltak mot dette.

 2012/19/EU (WEEE-direktivet): Produkter som er merket med dette symbolet kan ikke kastes som restavfall i EU. Produktet skal returneres for resirkulering, enten til en forhandler/leverandør eller på en miljøstasjon eller et lignende, godkjent mottakssted. For mer informasjon, se: [www.recyclethis.info](http://www.recyclethis.info).

 2006/66/EC (batteridirektiv): Dette produktet inneholder et batteri som ikke kan kastes som restavfall innenfor EU. Se produktinformasjonen for spesifikk informasjon om batteriet. Batteriet er merket med dette symbolet, som også kan inneholde bokstaver for å indikere at det inneholder kadmium (Cd), bly (Pb) eller kvikksølv (Hg). Batteriet skal returneres for resirkulering, enten til en forhandler/leverandør eller til et godkjent mottakssted. For mer informasjon, se: [www.recyclethis.info](http://www.recyclethis.info).

## **Sikkerhetsinstruksjoner**

Formålet med disse instruksjonene er at brukeren skal kunne bruke produktet riktig for å unngå skade og tap av eiendom.

### **Love og forskrifter**

- Bruk av produktet må være i fullstendig samsvar med lokale sikkerhetsregulering for elektrisitet.

### **Transport**

- Enheten skal oppbevares i den originale emballasjen (eller lignende) under transport.
- Oppbevar all emballasje etter åpning for fremtidig bruk. I tilfelle det oppstår feil, må du returnere enheten til fabrikken i den originale emballasjen. Transport uten den originale emballasjen kan føre til skader på enheter, et ansvar som ikke dekkes av selskapet.
- Produktet må ikke slippes i bakken eller utsettes for fysiske støt. Hold enheten borte fra magnetiske forstyrrelser.

### **Vedlikehold**

- Hvis produktet ikke fungerer som det skal, må du kontakte forhandleren eller nærmeste servicesenter. Vi har ikke noe som helst ansvar for problemer forbundet med uautorisert reparasjon eller vedlikehold.
- Enkelte komponenter (f.eks. den elektrolytiske kondensatoren) må skiftes ut jevnlig. Levetiden kan variere, så det anbefales at det utføres periodiske kontroller. Kontakt forhandleren for mer informasjon.
- Tørk forsiktig av enheten med en ren klut og en liten mengde etanol ved behov.

### **Bruksomgivelser**

- IKKE utsett utstyret for ekstrem varme, kulde, støv, korroderende, saltholdige eller alkaliske miljøer eller fuktige miljøer. Sørg for at bruksomgivelsene oppfyller kravene til enheten. Brukstemperaturen skal være -20 °C til 50 °C (-4 °F til 122 °F), og luftfuktigheten skal være 90 % eller mindre.
- Plasser enheten i et tørt og godt ventilert miljø.
- IKKE eksponer enheten for høy elektromagnetisk stråling eller støvete miljøer.
- Linsen må IKKE rettes mot solen eller andre sterke lyskilder.
- Når laserutstyr er i bruk, må det sørges for at enhetens linse ikke eksponeres for laserstrålen for å unngå at den brenner ut.

### **Produsentens adresse**

Rom 313, enhet B, bygning 2, 399 Danfeng-veien, Xixing Subdistrict, Binjiang-distriktet, Hangzhou, Zhejiang 310052, Kina  
Hangzhou Microimage Software Co., Ltd.

**MERKNAD OM SAMSVAR:** Produktene i termoserien kan bli underlagt eksportkontroller i forskjellige land eller regioner, inkludert, uten begrensning, USA, Den europeiske union, Storbritannia og Nord-Irland og/eller andre medlemsland i Wassenaar-avtalen. Snakk med din profesjonelle juridiske ekspert

eller samsvareksperter, eller lokale myndigheter for eventuelle nødvendige eksportlisenskrav hvis du ønsker å overføre, eksportere, re-eksportere termosserie-produkter mellom forskjellige land.

## Suomi



Tuotteen ulkonäkö on vain viitteellinen ja voi poiketa todellisesta tuotteesta.

### 1 Laitteen yleiskatsaus

Vaihto-objektiivisarjaa käytetään usein kädessä pidettävien lämpökameroiden kanssa alkuperäisen kameran polttovälin laajentamiseksi erilaisen kuvakentän ja kuvausalueen saavuttamista varten.

Vaihto-objektiivisarjaan kuuluu kolme tyyppiä. (Katso

#### 1.1 .)

Pakkaukseen kuuluu yksi vaihto-objektiivi ja yksi kohdelevy (katso 1.2 ).

### 2 Asennus

Irrota koristerengas kamerasta ja asenna vaihto-objektiivi kuvien mukaisesti.

#### **Huomautus:**

kuvissa näkyvä kädessä pidettävä kamera on vain viitteellinen.

### 3 Objektiivin kalibrointi

Vältä voimakasta valoa (esimerkiksi auringonvaloa ja valkoista valonlähdettä) objektiivin kalibroinnin aikana. On suositeltavaa kalibroida objektiivi sisätiloissa ilman voimakasta valoa ympärillä.

#### 3.1 Kalibrointiympäristön valmistelu ①

1. Aseta kohdelevy tasaiselle pinnalle niin, että "TARGET"-teksti on objektiivia kohti.
2. Lämmitä kohdelevy kytkemällä siihen virta (12 V DC).
3. Aloita kalibrointi, kun levyn lämpötila nousee (noin 1 minuutin kuluttua virran kytkemisestä levyyn).

#### 3.2 Kalibroi objektiivi

1. Kytke virta kädessä pidettävään kameraan.
2. (Tarvittaessa) noudata kehotetta antaa

**Vaihto-objektiivin sarjanumero** ja **Vaihto-objektiivin parametri.**

Vaihto-objektiivin sarjanumero	Lähellä objektiivin kohdistuspistettä
Vaihto-objektiivin parametri	Objektiivin tarrassa

#### **Huomautus:**

- Laite tunnistaa joidenkin objektiivimallien sarjanumerot ja parametrit automaattisesti.
  - Joissakin kameroissa vaihto-objektiivista voidaan käyttää nimitystä “polttovälin muuttaja”.
  - Jos kehotetta ei tule näkyviin kameran virran kytkemisen jälkeen, tarkista, onko objektiivi kunnolla kiinni.
  - Jos poistut vahingossa kalibrointiohjelmasta, mene uudelleen kohtaan **Asetukset > Kaappausasetukset > Vaihto-objektiivin kalibrointi**.
3. Valitse **Vaihto-objektiivin kalibrointi** ja noudata kehotteiden ohjeita.
1. Pidä kameraa kädessäsi ja suuntaa se kohdelevyvä kohti (kuten kohdassa ②). Säädä kameran ja kohdelevyn välinen etäisyys, jos näyttöön tulee säätökehote.
  2. Valitse **OK**. Kamera lähettää punaisen lasersäteen.
  3. Säädä kameran asentoa niin, että punainen laserpiste osuu levyn “TARGET”-tekstiin, ja pidä kamera paikallaan etäisyyden mittausta varten. ③
- Huomautus:**
- Jos mittaus onnistuu, etäisyys näytetään näytöllä. Jos se epäonnistuu, muuta etäisyyttä ja yritä uudelleen.
  - Jos kameran pitäminen paikallaan on vaikeaa, on suositeltavaa käyttää jalustaa.
4. Säädä tarkennusta vasen-/oikea-painikkeilla tai tarkennusrenkaalla ja valitse **OK**, kun “TARGET” on selkeä (kuten kohdassa ④).
  5. Säädä kohteen optista kuvaa navigointipainikkeilla, kunnes se on lämpökuvan päällä, ja valitse **OK** (oikein kohdistettu kuva näkyvä kohdassa ⑤).

©2023 Hangzhou Microimage Software Co., Ltd. Kaikki oikeudet pidätetään.

#### Tietoa käyttöohjeesta

Käyttöohjeessa on ohjeita tuotteen käyttämiseen ja hallintaan liittyen. Kuvat, kaaviot ja muut tiedot ovat tästä eteenpäin ainoastaan kuvaus- ja selitystarkoituksiin. Käyttöohjeen sisältämiä tietoja voidaan muuttaa ilman erillistä ilmoitusta laiteohjelmiston päivityksen vuoksi tai muusta syystä. Etsi tämän käyttöoppaan

viimeisin versio HIKMICRO-verkkosivustolta  
([www.hikmicrotech.com/](http://www.hikmicrotech.com/)).

Käytä tätä käyttöopasta ohjeena ja tuotteen käyttöön  
koulutettujen ammattilaisten apuna.

### **Tavaramerkkien tunnustaminen**



**HIKMICRO**

ja muut HIKMICRO-yhtiön tavaramerkit ja  
logot ovat HIKMICRO-yhtiön omaisuutta eri

lainkäyttöalueilla.

Muut mainitut tavaramerkit ja logot ovat omistajiensa omaisuutta.

### **VASTUUVAPAUSLAUSEKE**

TÄMÄ KÄYTTÖOPAS JA KUVATTU TUOTE (SISÄLTÄÄ LAITTEISTON, OHJELMISTON JA LAITEOHJELMISTON) TOIMITETAAN SELLAISENAAN KAIKKINE VIKOINEEN JA VIRHEINEEN SIINÄ MÄÄRIN KUIN SOVELLETTAVAT LAIT SEN SALLIVAT. HIKMICRO EI ANNA MITÄÄN NIMEENOMAISIA TAI EPÄSUORIA TAKUITA, MUKAAN LUKIEN NÄIHIN KUITENKAAN RAJOITTUMATTA, MYYNTIKELPOISUUS, TYYDYTTÄVÄ LAATU TAI SOVELTUVUUS. TIETTYYN KÄYTTÖTARKOITUKSEEN. TUOTTEEN KÄYTTÖ ON TÄYSIN OMALLA VASTUULLASI. HIKMICRO EI OLE MISSÄÄN TAPAUKSESSA VASTUUSSA SINULLE MISTÄÄN TUOTTEEN KÄYTTÄMISEEN LIITTYVISTÄ ERITYISISTÄ, SEURAAMUKSELLISISTA, TAHATTOMISTA TAI EPÄSUORISTA VAHINGOISTA, MUKAAN LUKIEN MUIDEN LISÄKSI LIIKETOIMINNAN TUOTON MENETTÄMINEN, LIIKETOIMINNAN KESKEYTYMINEN, TIETOJEN MENETTÄMINEN, JÄRJESTELMIEN VAHINGOITUMINEN, DOKUMENTAATION MENETTÄMINEN, RIIPPUMATTA SIITÄ, ONKO KYSEESSÄ SOPIMUSRIKKOMUS, VAHINKO (MUKAAN LUKIEN HUOLIMATTOMUUS), TUOTEVASTUU TAI MUU, VAIKKA HIKMICROLLE OLISI ILMOITETTU NÄIDEN VAHINKOJEN TAI MENETYSTEN MAHDOLLISUUDESTA. HYVÄKSYT, ETTÄ INTERNET SISÄLTÄÄ LUONNOSTAAN TIETOTURVARISKEJÄ, EIKÄ HIKMICRO OLE VASTUUSSA EPÄNORMAALISTA TOIMINNASTA, YKSITYISTIETOJEN VUOTAMISESTA TAI MUISTA VAHINGOISTA, JOTKA JOHTUVAT TIETOVERKKOHYÖKKÄYKSISTÄ, HAKKERIHYÖKKÄYKSISTÄ, VIRUSTARTUNNASTA TAI MUISTA TIETOTURVARISKEISTA, MUTTA HIKMICRO TARJOAA TARVITTAESSA TEKNISET TUKEA. SUOSTUT KÄYTTÄMÄÄN TÄTÄ TUOTETTA KAIKKIEN SOVELLETTAVISSA OLEVIEN LAKIEN MUKAISESTI, JA OLET YKSIN VASTUUSSA SEN VARMISTAMISESTA, ETTÄ KÄYTTÖSI NOUDATTAÄ SOVELLETTAVISSA OLEVAA LAKIA. OLET ERITYISESTI VASTUUSSA TÄMÄN TUOTTEEN KÄYTTÄMISESTÄ SELLAISELLA TAVALLA, ETTÄ KÄYTTÖ EI RIITÄ KOLMANSIEN OSAPUOLTEN OIKEUKSIA, MUKAAN LUKIEN MUKA NÄIHIN RAJOITTUMATTA, JULKAISUOIKEUS, IMMATERIAALIOIKEUDET TAI TIETOSUOJÄ JA MUUT YKSITYISYYDEN SUOJAT. SINULLA EI OLE LUPAA KÄYTTÄÄ TÄTÄ TUOTETTA MIHINKÄÄN KIELLETTYYN TARKOITUKSEEN, MUKAAN LUKIEN JOUKKOTUHOASEIDEN KEHITYS TAI TUOTANTO, KEMIAALLISTEN TAI BIOLOGISTEN ASEIDEN KEHITYS TAI TUOTANTO TAI MIHINKÄÄN TOIMINTOIHIN, JOTKA LIITTYVÄT MIHINKÄÄN YDINASEESEEN TAI VAARALLISEEN YDINPOLTTOAINEKIERTOON TAI IHMISOIKEUKSIEN RIKKOMISEN TUKEMISEEN.

MIKÄLI TÄMÄ KÄYTTÖOPAS JA SOVELLETTAVA LAKI OVAT RISTIRIIDASSA, SOVELLETAAN JÄLKIMMÄISTÄ.

## Sääntelyä koskevat tiedot

---

**Näitä lausekkeita sovelletaan ainoastaan tuotteisiin, joissa on vastaava merkki tai tieto.**

---

### EU/UK-vaatimustenmukaisuusvakuutus



Tämä tuote ja mahdolliset lisävarusteet on merkitty CE-merkinnällä ja noudattavat sovellettavia yhdenmukaistettuja eurooppalaisia standardeja, jotka on lueteltu direktiivissä 2014/30/EU (EMCD) ja direktiivissä 2011/65/EU (RoHS).

Varoitus: Tämän on luokan A tuote. Tämä tuote voi aiheuttaa kotiympäristössä radiohäiriöitä, jolloin käyttäjän on ryhdyttävä asianmukaisiin toimenpiteisiin.



2012/19/EU (WEEE-direktiivi): Tällä symbolilla merkittyjä tuotteita ei saa hävittää lajittelemattoman yhdyskuntajätteen mukana Euroopan unionissa. Kierrätä tuote asianmukaisesti palauttamalla se paikalliselle myyjälle vastaavan uuden laitteen hankkimisen yhteydessä tai viemällä se asianmukaiseen keräyspisteeseen. Lisätietoja: [www.recyclethis.info](http://www.recyclethis.info).



2006/66/EY (paristo- ja akkudirektiivi): Tässä tuotteessa on paristo tai akku, jota ei saa hävittää lajittelemattoman yhdyskuntajätteen mukana Euroopan unionissa.

Lisätietoja paristosta tai akusta on tuotteen asiakirjoissa. Paristo tai akku on merkitty tällä symbolilla, ja siihen voi sisältyä käytetyn aineen eli kadmiumin (Cd), lyijyn (Pb) tai elohopean (Hg) kirjainmerkintä. Kierrätä paristo tai akku asianmukaisesti viemällä se myyjälle tai asianmukaiseen keräyspisteeseen. Lisätietoja kohdassa: [www.recyclethis.info](http://www.recyclethis.info).

### Turvallisuusohjeet

Näiden ohjeiden tarkoituksena on varmistaa, että käyttäjä voi käyttää laitetta oikein ja välttää vaaratilanteet tai omaisuusvahingot.

### Lait ja määräykset

- Tuotteen käytössä on noudatettava tarkasti paikallisia sähköturvallisuusmääräyksiä.

### Kuljetus

- Säilytä laitetta alkuperäispakkauksessaan tai sitä vastaavassa pakkauksessa, kun kuljetat sitä.
- Säilytä kaikki pakkaukset myöhempiä käyttöä varten. Jos laitteeseen tulee vika, laite on palautettava tehtaalte alkuperäispakkauksessaan. Kuljettaminen muussa kuin alkuperäispakkauksessa voi johtaa laitteen vahingoittumiseen, eikä yritys ota siitä mitään vastuuta.
- Älä pudota tuotetta tai altista sitä iskuille. Pidä laite loitolla magneettisten häiriöiden lähteistä.

## Kunnossapito

- Jos tuote ei toimi oikein, ota yhteys jälleenmyyjään tai lähimpään huoltokeskukseen. Emme ole vastuussa ongelmista, jotka johtuvat luvattomista korjaus- tai huoltotoista.
- Jotkut osat (esim. elektrolyyttikondensaattori) on vaihdettava säännöllisesti. Keskimääräinen käyttöikä vaihtelee, joten on suositeltavaa suorittaa tarkastuksia aika ajoin. Ota yhteyttä jälleenmyyjään saadaksesi lisätietoja.
- Pyyhi laitteen pinnat varovaisesti puhtaalla liinalla ja tarvittaessa pienellä määrällä etanolia.

## Käyttöympäristö

- ÄLÄ altista laitetta erittäin kuumille, kylmille, pölyisille, syövyttävälle, kosteille tai suolaisille alkaliympäristöille. Varmista, että käyttöympäristö täyttää laitteelle määritetyt vaatimukset. Käyttölämpötilan on oltava -20 °C – 50 °C (-4 °F – 122 °F) ja käyttöympäristön ilmankosteuden enintään 90 %.
- Sijoi laite kuivaan ja hyvin ilmastoituun paikkaan.
- ÄLÄ altista laitetta suurelle sähkömagneettiselle säteilylle tai pölyiselle ympäristölle.
- ÄLÄ suuntaa objektiivia aurinkoon tai muuhun kirkkaaseen valoon.
- Kun laserlaitetta käytetään, varmista, ettei lasersäde osu laitteen kennoon. Muussa tapauksessa kenno voi palaa.

## Valmistajan osoite

Huone 313, yksikkö B, rakennus 2, 399 Danfeng-tie,  
Xixing-alapiirikunta, Binjiang-piirikunta, Hangzhou, Zhejiang  
310052, Kiina  
Hangzhou Microimage Software Co., Ltd.

VAATIMUSTENMUKAISUUSILMOITUS: Lämpöteknologiatuotteisiin saattaa kohdistua vientivalvontaa eri maissa tai alueilla, mukaan lukien rajoituksetta Yhdysvallat, Euroopan unioni, Yhdistynyt kuningaskunta ja/tai muut Wassenaarin järjestelyn jäsenmaat. Neuvottele oikeudellisen asiantuntijan tai vaatimustenmukaisuusasiantuntijan tai paikallisen viranomaisen kanssa saadaksesi tietoja vientilupavaatimuksista, jos aiot siirtää, viedä tai jälleenviedä lämpöteknologiatuotteita eri maihin.

## 한국어

 이 설명서에 있는 제품 그림은 참고용이며 실제 제품과 다를 수 있습니다.

### 1 장비 개요

교환식 렌즈 시리즈는 기존 카메라의 초점 거리를 다양한 범위로 확장하고 FOV 를 넓혀 여러 분야에

사용할 수 있도록 휴대용 열화상 카메라와 함께 사용하는 경우가 많습니다.  
 교환식 렌즈는 세 가지 유형이 있습니다. (1.1 참조)

패키지에는 1 개의 교환식 렌즈와 1 개의 타겟 플레이트 세트(1.2 참조)가 있어야 합니다.

**2 설치**

다이어그램에 따라 카메라의 장식 링을 제거하고 교환식 렌즈를 설치하십시오.

**노트:**

다이어그램에 표시된 휴대용 카메라는 시연용입니다.

**3 렌즈 보정**

렌즈를 보정할 때 강한 빛(예: 태양 및 백색 광원)을 피하십시오. 주변에 강한 빛이 없는 실내에서 렌즈를 보정하시기를 권장합니다.

**3.1 보정 환경 설정 ①**

1. 타겟 플레이트를 평평한 표면 위에 놓고 “TARGET”이 렌즈를 마주 보도록 합니다.
2. 타겟 플레이트의 전원을 켜서 가열합니다(12 VDC).
3. 플레이트의 온도가 상승하면(플레이트의 전원을 켜고 약 1 분 후) 보정을 시작합니다.

**3.2 렌즈 보정**

1. 휴대용 카메라의 전원을 켭니다.
2. (필요한 경우) 프롬프트에 따라 **교환식 렌즈 시리얼 번호** 및 **교환식 렌즈 파라미터**를 입력하십시오.

교환식 렌즈 시리얼 번호	렌즈의 조준점 근처에 인쇄됨
교환식 렌즈 파라미터	렌즈 라벨에 인쇄됨

**노트:**

- 일부 렌즈 모델의 경우 장비에서 시리얼 번호와 파라미터를 자동으로 인식할 수 있습니다.
- 일부 카메라의 경우 교환식 렌즈를 “텔레컨버터”라고 합니다.



- 전원을 켜고 후 프롬프트가 실행되지 않으면 렌즈가 제대로 장착되었는지 확인하십시오.
- 실수로 보정 프로그램을 종료한 경우에는 **설정 > 캡처 설정 > 교환식 렌즈 보정**으로 이동하여 다시 시작합니다.

3. **교환식 렌즈 보정**을 선택한 다음 프롬프트에 따라 계속 진행하십시오.

1. 카메라를 잡고 타겟 플레이트에 조준합니다 (② 참조). 조정 프롬프트가 표시되면 카메라와 타겟 플레이트 사이의 거리를 조정합니다.
2. **OK**를 누릅니다.
3. 카메라가 빨간색 레이저 빔을 쏩니다.
3. 카메라 위치를 살짝 조정해 빨간색 레이저 점이 플레이트에 있는 "TARGET" 글자를 조준한 뒤 움직이지 말고 거리를 측정합니다.

③

#### 노트:

- 측정에 성공하면 화면에 거리가 표시됩니다. 실패하면 거리를 조정해 다시 시도하십시오.
  - 멈춰 있기 어려운 경우 삼각대를 사용해 카메라를 고정하시기를 권장합니다.
4. 왼쪽/오른쪽 버튼을 또는 초점 링을 사용해 초점을 조정하고 "TARGET"이 선명해지면 **OK**를 누릅니다(④ 참조).
  5. 네비게이션 버튼으로 타겟의 광학 이미지를 조절해 광학 이미지와 겹치게 한 다음 **OK**를 누릅니다(⑤의 잘 겹쳐진 이미지 참조).

©2023 Hangzhou Microimage Software Co., Ltd. **판권 보유.**

#### 매뉴얼 소개

본 매뉴얼에는 제품의 사용 및 관리에 필요한 지침이 포함되어 있습니다. 매뉴얼의 그림, 차트, 이미지 및 기타 모든 정보는 설명용으로만 제공되는 것입니다. 매뉴얼에 포함된 정보는 펌웨어 업데이트 또는 다른 사유로 예고 없이 변경될 수 있습니다. 이 설명서의 최신 버전을 보려면 HIKMICRO 웹사이트 ([www.hikmicrotech.com/](http://www.hikmicrotech.com/))를 참조하십시오.

본 매뉴얼은 제품 지원 교육을 받은 전문가의 안내 및 지원 하에 사용하십시오.

**상표 등록**



및 기타 HIKMICRO 의 상표와 로고는 여러 관할 지역에 등록된 HIKMICRO 의

재산입니다.

기타 상표 및 로고는 각 소유자의 재산입니다.

**법적 고지 사항**

관련 법률에서 허용하는 최대 범위에서 본 매뉴얼 및 설명된 제품은 하드웨어, 소프트웨어와 펌웨어의 모든 결함 및 오류가 “있는 그대로” 제공됩니다. HIKMICRO 는 상품성, 품질 만족도, 특정 목적에의 적합성 및 타사의 비침해를 포함하되 이에 국한되지 않고 명시적 또는 묵시적으로 보증하지 않습니다. 제품 사용 시 책임은 전적으로 사용자에게 있습니다. 어떠한 경우에도 HIKMICRO 은 제품의 사용과 관련해 발생하는 특별한, 결과적, 부수적 또는 간접적 손해 및 특히 사업상의 이익 손실, 운영 중단으로 인한 손해 또는 데이터의 손실, 시스템 장애 또는 문서의 손실에 대해 계약 위반, 불법 행위(과실 책임 포함), 제조물 책임 또는 그 외 제품 사용 관련성과 관계없이 일절 책임지지 않으며 HIKMICRO 이 해당 손상 또는 손실이 발생할 가능성을 권고한 경우에도 그렇습니다.

귀하는 인터넷의 특성상 본질적으로 보안 위험이 잠재해 있음을 인정하며, HIKMICRO 는 사이버 공격, 해커 공격, 바이러스 감염 또는 기타 인터넷 보안 위험으로 인해 발생한 비정상 작동, 개인정보 유출 또는 기타 손해에 대해 일절 책임지지 않습니다. 그러나 HIKMICRO 는 필요한 경우 시기적절하게 기술 지원을 제공합니다.

귀하는 해당되는 모든 법률을 준수해 본 제품을 사용하는 데 동의하며, 해당되는 법률을 준수해 사용하는 것은 전적으로 귀하의 책임입니다. 특히, 귀하는 퍼블리시티권, 지적 재산권, 데이터 보호 및 기타 개인 정보 보호권을 포함하되 이에 국한되지 않고 제 3 자의 권리를 침해하지 않는 방식으로 본 제품을 사용하는 것에 대해 책임을 집니다. 귀하는 대량 살상 무기 개발 또는 생산, 화학 또는 생물 무기 개발 또는 생산, 핵폭발 또는 안전하지 않은 핵연료 주기와 관련된 또는 인권 침해를 조장할 수 있는 개발 또는 생산을 포함해 금지된 최종 용도를 위해 본 제품을 사용하지 않습니다.

본 매뉴얼과 적용되는 법률 사이에 충돌이 발생하는 경우 법률이 우선합니다.

## 규제 정보

이 조항은 해당 마크 또는 정보가 있는 제품에만 적용됩니다.

### EU/UK 적합성 선언



본 제품은 물론 제공되는 액세서리(해당되는 경우)에도 "CE"가 표시되어 있으므로 Directive 2014/30/EU(EMCD), Directive 2011/65/EU(RoHS) 에 명시된 적용되는 유럽 공통 표준을 준수합니다.

경고: A 등급 제품입니다. 가정 환경에서 본 제품은 전파장애를 일으킬 수 있으며, 이 경우 사용자가 적절한 조치를 해야 할 수 있습니다.



2012/19/EU(WEEE 지침): 이 기호가 표시된 제품은 유럽 연합 내에서 분류되지 않은 일반폐기물로 폐기할 수 없습니다. 적절히 재활용하기 위해 동급 장비를 새로 구매할 때 현지 공급업체에 제품을 반납하거나 지정된 수거 장소에 폐기하십시오. 자세한 내용 확인: [www.recyclethis.info](http://www.recyclethis.info).



2006/66/EC(배터리 지침): 본 제품에는 유럽 연합 내에서 분류되지 않은 일반폐기물로 폐기할 수 없는 배터리가 포함되어 있습니다. 특정 배터리에 관한 자세한 내용은 제품 관련 문서를 참조하십시오. 이 기호가 표시된 배터리에는 카드뮴(Cd), 납(Pb) 또는 수은(Hg)을 나타내는 글자가 포함될 수 있습니다. 적절히 재활용하기 위해 공급업체에 배터리를 반납하거나 지정된 수거 장소에 폐기하십시오. 자세한 내용 확인: [www.recyclethis.info](http://www.recyclethis.info).

### KC

A 급 기기: 이 기기는 업무용(A 급) 전자파적합기기로서 판매자 또는 사용자는 이 점을 주의하시기바라며, 가정 외의 지역에서 사용하는 것을 목적으로 합니다.

### 안전 지침

이 지침은 사용자가 제품을 올바르게 사용해 위험 또는 재산상의 손실을 방지하도록 하기 위해 제공되는 것입니다.

### 법률 및 규정

● 제품을 사용하려면 현지 전기 안전 규정을 엄격히 준수해야 합니다.

### 운반

● 장비를 운반할 때는 본래 포장재 또는 유사한 포장재에 장비를 놓으십시오.

- 포장을 뜯 다음에는 나중에 사용할 수 있도록 모든 포장재를 보관하십시오. 고장이 발생할 경우에는 장비를 본래 포장 상태로 포장해 공장으로 반품해야 합니다. 본래 포장 상태로 운송하지 않으면 장비가 손상될 수 있으며, 회사는 일절 책임지지 않습니다.
- 제품을 떨어뜨리거나 물리적 충격을 가하지 마십시오. 장비가 전자파의 간섭을 받지 않도록 하십시오.

### 유지 관리

- 제품이 제대로 작동하지 않을 경우 판매점 또는 가까운 서비스 센터에 문의하십시오. 당사는 무단 수리 또는 유지 관리로 인해 발생한 문제에 대해 일절 책임지지 않습니다.
- 장비의 일부 구성 요소(예: 전해 커패시터)는 주기적으로 교체해야 합니다. 평균 수명은 상황에 따라 다르므로 정기 점검을 권장합니다. 자세한 내용은 판매점에 문의하십시오.
- 필요한 경우 깨끗한 헝겊에 에탄올을 소량 묻혀 장비를 살살 닦아주십시오.

### 사용 환경

- 장비를 너무 뜨겁거나 차가운 곳, 먼지가 많거나 부식하기 쉬운 곳, 염분, 알칼리성 환경 또는 습한 환경에 노출하지 마십시오. 작동 환경이 장비의 작동 요구 사항을 충족하도록 하십시오. 작동 온도는  $-20^{\circ}\text{C} \sim 50^{\circ}\text{C}$  ( $-4^{\circ}\text{F} \sim 122^{\circ}\text{F}$ ) 이고 작동 습도는 90% 이하여야 합니다.
- 장비를 건조하고 통풍이 잘되는 환경에 두십시오.
- 장비를 전자파 방사가 높거나 먼지가 많은 환경에 노출하지 마십시오.
- 렌즈를 태양 또는 기타 밝은 빛에 조준하지 마십시오.
- 레이저 장비를 사용할 때는 장비 렌즈를 레이저 빔에 노출하지 마십시오. 그렇지 않으면 화재가 발생할 수 있습니다.

### 제조사 주소

중국저장성 310052 항저우빈장구시싱하위지구단평가 399 빌딩 2, B 동, 룸 313

Hangzhou Microimage Software Co., Ltd.

규정 준수 알림: 열화상 시리즈 제품은 미국, 유럽 연합, 영국 및/또는 기타 바세나르 협정국을 포함하되 이에 국한되지 않고 여러 국가 및 지역의 수출 통제 대상이 될 수 있습니다. 열화상 시리즈 제품을 국가 간 운송, 수출, 재수출하려는 경우 필요한 수출 라이선스 요구 사항에

대해 법률 또는 규정 준수 전문가 또는 해당 국가의 정부 기관에 문의하십시오.

## 日本語

 製品外観はイメージです。実際の製品と異なる場合があります。

### 1 製品概要

ハンドヘルドサーマルカメラの焦点距離を別の範囲に拡張して FOV やシーン範囲を変更するため、交換レンズシリーズが使用されます。

交換レンズには 3 種類のタイプがあります。(1.1 を参照)

1 台の交換レンズと 1 台のターゲットプレートのセット (1.2 を参照) が同梱されています。

### 2 設置

図示のように、カメラから装飾リングを取り外して交換レンズを取り付けます。

#### 注：

図示のハンドヘルドカメラは単なる参考にすぎません。

### 3 レンズのキャリブレーション

レンズのキャリブレーションを行う際は、強い光 (太陽光や白色光源など) を避けてください。レンズのキャリブレーションは、屋内で、周囲に強い光がない環境で行うようお勧めします。

#### 3.1 キャリブレーション環境の設定 ①

1. 「TARGET」の文字をレンズの方に向け、平らな面にターゲットプレートを置きます、
2. ターゲットプレートの電源 (12V DC) を入れ加熱します。
3. プレート温度が上昇したら (電源投入後約 1 分)、キャリブレーションを開始します。

#### 3.2 レンズのキャリブレーション

1. ハンドヘルドカメラの電源をオンにします。
2. (必要な場合) プロンプトに従って、交換レンズの

シリアル番号と交換レンズのパラメータを入力します。

交換レンズのシリアル番号	レンズの照準点付近に印刷
交換レンズのパラメータ	レンズラベルに印刷

**注：**

- 一部のレンズ機種では、デバイスが自動的にシリアル番号とパラメータを認識することができます。
- 一部のカメラでは、交換レンズが「Teleconverter」と呼ばれていることがあります。
- カメラの電源を入れてもプロンプトが表示されない場合、レンズが確実にマウントされているか確認してください。
- 誤ってキャリブレーションプログラムが終了してしまった場合、[設定] > [キャプチャー設定] > [交換レンズのキャリブレーション]と移動して、再実行してください。

3. [交換レンズのキャリブレーション] を選択し、指示に従って続行します。

- 1). カメラを保持し、(②に示すように) ターゲットプレートにカメラを向けます。カメラとターゲットプレートの距離を調整するプロンプトが表示されたら、その距離を調整します。
- 2). OK を押します。  
カメラから赤いレーザー光が照射されます。
- 3). カメラの位置をわずかに調整して、プレート上の「TARGET」の文字に赤いレーザードット的位置を合わせ、静止させて距離を測定します。(③)

**注：**

- 測定が成功すると、画面上に距離が表示されます。失敗したら、距離を調整してもう一度試してください。
  - カメラを静止させにくい場合は三脚を使用してカメラを固定するようお勧めします。
- 4). 左/右ボタンまたはフォーカスリングを使用して焦点を調整し、(④に示すように) 「TARGET」

の文字が明瞭になったら、OK を押します。

- 5). ターゲットの視覚画像がサーマル画像と重なるまで (⑤に、完全に重なり合った画像を示す)、ナビゲーションボタンで視覚画像を調整し、OK を押します。

©2023 Hangzhou Microimage Software Co., Ltd. 禁・無断複製。

### 本マニュアルについて

本マニュアルには製品の使用および管理についての指示が含まれています。ここに記載されている写真、表、画像およびその他すべての情報は説明のみを目的としています。本マニュアルに含まれる情報は、ファームウェア更新やその他の理由で通知なく変更されることがあります。HIKMICRO のサイト ([www.hikmicrotech.com/](http://www.hikmicrotech.com/)) で、本書の最新版をご覧ください。本マニュアルは、本製品をサポートする訓練を受けた専門家の指導・支援を受けた上でご使用ください。

### 商標に関する確認



**HIKMICRO**

およびその他の HIKMICRO の商標とロゴは、様々な裁判管轄地域における

HIKMICRO の所有物です。

言及されているその他の商標およびロゴは、各権利保有者の所有物です。

### 法的免責事項

適用法で認められる最大限の範囲で、本マニュアルおよび説明されている製品 (ハードウェア、ソフトウェア、ファームウェアを含む) は、[現状のまま]および[すべての欠陥とエラーがある]状態で提供されます。HIKMICRO では、明示あるいは黙示を問わず、商品性、満足な品質、または特定目的に対する適合性などを一切保証しません。本製品は、お客様の自己責任においてご利用ください。HIKMICRO は、本製品の利用に関連する事業利益の損失や事業妨害、データの損失、システムの障害、文書の損失に関する損害を含む特別、必然、偶発または間接的な損害に対して、それが契約に対する違反、不法行為(過失を含む)、製品の責任または製品の使用に関連するものであっても、たとえ HIKMICRO がそうした損害および損失について通知を受けていたとしても、一切の責任を負いません。

お客様は、インターネットにはその性質上固有のセキュリティリスクがあることを了解し、異常動作、プライバシーの流出、またはサイバー攻撃、ハッカー攻撃、ウィルス感染等のインターネットセキュリティリスクによる損害について、

HIKMICRO は一切責任を負いません。ただし、必要に応じて HIKMICRO は適時技術的サポートを提供します。

お客様には、すべての適用法に従って本製品を利用し、さらにご自分の利用法が適用法を順守していることを確認する責任があります。特に、肖像権、知的財産権、またはデータ保護等のプライバシー権を非限定的に含むサードパーティの権利を侵害しない手段で本製品を利用する責任があります。大量破壊兵器の開発や生産、化学兵器・生物兵器の開発や生産、核爆発物や危険な核燃料サイクル、または人権侵害に資する活動を含む、禁じられている最終用途の目的で本製品を使用してはなりません。

本マニュアルと適用法における矛盾がある場合については、後者が優先されます。

### 規制情報

これらの条項は、対応するマークまたは情報が付された製品にのみ適用されます。

### EU/UK 適合宣言



本製品および同梱の周辺機器（適用可能な場合）には「CE」マークが付いており、指令 2014/30/EU (EMCD) および指令 2011/65/EU (RoHS) の下に記載されている該当欧州統一規格に準拠しています。

警告：本製品はクラス A 製品です。居住環境において、本製品は電波干渉を起こす可能性があります。ユーザーが十分な措置を講じる必要が発生することがあります。



2012/19/EU (WEEE 指令): この記号が付いている製品は、欧州連合 (EU) の地方自治体の未分別廃棄物として処分できません。適切にリサイクルするために、本製品は同等の新しい装置を購入する際に、お近くの販売業者に返却いただくか、指定された収集場所で処分してください。詳細については以下を参照してください：  
[www.recyclethis.info](http://www.recyclethis.info).



2006/66/EC (バッテリー指令): 本製品には、欧州連合 (EU) の地方自治体の未分別廃棄物として処分できないバッテリーが含まれています。特殊バッテリー情報に関する製品資料をご覧ください。バッテリーにはこの記号が付いており、カドミウム (Cd)、鉛 (Pb)、水銀 (Hg) を示す文字も記載されています。適切にリサイクルするために、販売業者か、指定された収集場所にご返却ください。より詳細な情報については以下をご確認ください：  
[www.recyclethis.info](http://www.recyclethis.info).



## 安全に関する指示

これらの指示は、ユーザーが製品を正しく使用し、危険や財産損失を回避できるように保証することを目的としています。

## 法規と規則

- 製品の使用にあたって、お住まいの地域の電気安全性に関する法令を厳密に遵守する必要があります。

## 輸送

- 輸送中は、デバイスを元のパッケージまたは類似したパッケージに梱包してください。
- 開梱後は、後日使用できるように、梱包材を保存しておいてください。不具合が発生した場合、元の梱包材を使用して工場に機器を返送する必要があります。元の梱包材を使用せずに返送した場合、破損が発生する恐れがありますが、その際に、当社は一切責任を負いません。
- 製品を落下させたり、物理的な衝撃を与えないでください。本器を電磁妨害から遠ざけてください。

## メンテナンス

- 製品が正しく動作しない場合、販売店または最寄りのサービスセンターに連絡してください。承認されていない修理や保守行為による問題について、当社はいかなる責任も負いません。
- 一部のデバイスコンポーネント（電解コンデンサなど）は、定期的に交換する必要があります。製品の平均寿命は変動するため、定期的な点検をお勧めします。詳細については、販売店にお問い合わせください。
- 必要ならば、エタノールを少量含ませたきれいな布でデバイスを静かに拭きます。

## 使用環境

- デバイスを、極端な高温や低温、埃の多い環境、腐食性環境、塩アルカリ性環境、湿気の高い環境にさらさないでください。実行環境がデバイスの要件を満たしていることを確認します。動作温度は-20°C~50°C (-4°F~122°F)で、動作湿度は90%以下です。
- デバイスは、乾燥して換気の良い環境に配置してください。
- デバイスを強い電磁波や埃の多い環境にさらさないでください。
- レンズを太陽や極端に明るい場所に向けないでください。
- レーザー装置を使用している場合は、デバイスのレンズがレーザービームにさらされていないことを確認してください。焼損するおそれがあります。

## メーカー住所

法令順守通知 :本サーマルシリーズ製品は、アメリカ合衆国、欧州連合、英国などワッセナー・アレンジメントの会員国を含むがそれだけに限定されない各国・各地域で、輸出管理の対象となる可能性があります。サーマルシリーズ製品を外国へ転送・輸出・再輸出する場合は、貴社の法務・コンプライアンス部門もしくは自国の政府機関に、輸出ライセンスの条件についてご確認ください。

## 繁體中文

 產品外觀僅供參考，可能與實際產品有所不同。

### 1 裝置概觀

可更換鏡頭系列通常搭配手持式熱像攝影機使用，以將原始攝影機的焦距延伸至不同範圍，進而獲得不同的視野和場景範圍。

可更換鏡頭系列包含三種類型。（請參見 1.1）

包裝中應該包含一個可更換鏡頭和一個校準板（請參閱 1.2）。

### 2 安裝

依照圖表移除攝影機上的裝飾環，安裝可更換鏡頭。

#### 註記：

圖中顯示的手持式攝影機僅供示範用途。

### 3 鏡頭校準

校準鏡頭時請避免強光（例如陽光和白光源）。建議在四周無強光的室內校準鏡頭。

#### 3.1 設置校準環境 ①

1. 將校準板放在平坦表面上，「TARGET」朝向鏡頭。
2. 打開校準板電源開始加熱（12 VDC）。
3. 當校準板溫度升高時開始校準（在打開校準板電源後約 1 分鐘）。

#### 3.2 校準鏡頭

1. 開啟手持攝影機電源。
2. (需要時) 請依照提示輸入**倍鏡序列號**和**倍鏡參數**。

倍鏡序列號	印在鏡頭對準點附近
倍鏡參數	印在鏡頭標籤上

### 註記：

- 裝置可自動識別出部分鏡頭型號的序列號與參數。
- 在某些攝影機上，可更換鏡頭可能稱為「倍鏡」。
- 如果開啟攝影機電源後沒有彈出提示，請檢查鏡頭是否已穩固安裝。
- 如果您不小心退出校準程式，請前往**設定 > 相機設定 > 倍鏡標定**重新進入。

### 3. 選取 **倍鏡標定**，然後依照提示繼續。

1. 握住攝影機並將其瞄準校準板（如 ② 所示）。如果出現提示，請調整攝影機和標靶的間距。
2. 按下「OK」。  
攝影機發出紅色雷射光束。
3. 稍微調整攝影機位置，將紅色雷射點瞄準板上的「TARGET」字元，並保持不動以測量距離。③

### 註記：

- 如果測量成功，螢幕上會顯示距離。如果失敗，請調整距離並重試。
  - 如果保持攝影機不動很困難，建議使用三腳架來固定攝影機。
4. 利用左/右按鈕或對焦環調整對焦，並在「TARGET」清晰後按下**確認**（如 ④ 所示）。
  5. 利用導覽按鈕調整目標的光學影像，直到與熱影像重疊為止，然後按下**確認**（如 ⑤ 所示重疊的影像）。

©2023 杭州微影軟件有限公司保留所有權利。

### 關於本手冊

本手冊提供有關使用和管理產品的指示。圖片、圖表、圖像和所有其他資訊僅用於說明和解釋。本手冊所含資訊可能會因韌體升級或其他原因而變動，恕不另行通知。請至 HIKMICRO 網站 ([www.hikmicrotech.com/](http://www.hikmicrotech.com/)) 尋找本手冊最新版本。

請在受過產品支援訓練的專業人員的指引與協助下使用本手冊。

### 商標告知



HIKMICRO

及其他 HIKMICRO 的商標和標誌是 HIKMICRO 在不同司法管轄區的財產。

所提及的其他商標和標誌為各自擁有者的財產。

## 法律免責聲明

在適用法律允許的最大範圍內，本手冊及所描述產品，其硬體、軟體和韌體均以「現狀」提供，瑕疵錯誤概不負責。HIKMICRO 不作任何明示或暗示的保證，包括但不限於適售性、品質滿意度或適合某特定用途。您必須承擔使用本產品的風險。對於任何特殊、衍生、偶發或間接的損害，包括但不限於營業利潤損失、營業中斷，或者資料遺失、系統毀損或文件遺失，只要是基於違反合約、侵權（包括過失）、產品責任或產品使用（即使 HIKMICRO 已知悉可能有此類損害或損失），HIKMICRO 概不負責。

您了解網際網路的性質具有固有的安全風險，對於因網路攻擊、駭客攻擊、病毒感染或其他網路安全風險而造成的異常運作、隱私洩漏或其他損害，HIKMICRO 概不承擔任何責任；但 HIKMICRO 將提供及時的技術支援。

您同意依照所有適用法律使用本產品，而且您有責任確保您的使用符合適用法律。特別是，您有責任在使用本產品時不侵犯第三方權利，包括但不限於出版權、知識財產權或資訊保護以及其他隱私權。您不得將本產品用於任何禁止的最終用途，包括開發或生產大規模毀滅性武器、開發或生產化學武器或生物武器，以及任何有關核爆炸或不安全核燃料循環的任何活動，或支持侵犯人權。

如果本手冊與適用法律產生任何衝突，以後者為準。

## 法規資訊

**這些條款僅適用於帶有對應標記或資訊的產品。**

## 歐盟/英國合規聲明



本產品及（如果適用）其附件都已標示「CE」，因此符合適用指令 2014/30/EU (EMCD) 和指令 2011/65/EU (RoHS) 所列統一歐洲標準。

警告：這是 A 類產品。在家庭環境中，本產品可能會造成無線電干擾，在這種情況下，使用者可能需要採取適當的措施。



2012/19/EU (WEEE 指令)：已標示此符號的產品在歐盟不得當成未分類的都市廢棄物處理。為了正確回收，請在購買同等的新設備時將本產品退回當地供應商，或將其棄置在指定的回收點。詳細資訊請參閱：

[www.recyclethis.info](http://www.recyclethis.info)。



2006/66/EC (電池指令)：本產品內含一顆電池，在歐盟區不能當成未分類的都市廢棄物處理。有關特定的電池資訊，請參閱產品說明文件。已標示此符號的電池可能含有代表鎘 (Cd)、鉛 (Pb) 或汞 (Hg) 的字母。為正確回收，請將電池送回供應商或指定的回收點。詳細資訊請參閱：

[www.recyclethis.info](http://www.recyclethis.info)。

## 安全說明

這些指示的目的在確保使用者正確使用本產品，避免造成危險或財產損失。

## 法律和法規

- 使用本產品必須嚴格遵守當地電氣安全法規。

## 運輸

- 在運送裝置時，請將裝置放入原本的或類似的包裝中。
- 在拆封後保留所有包裝以供將來使用。如果發生任何故障，則需要利用原本的包裝將裝置送回工廠。未使用原本的包裝運輸可能會導致裝置損壞，本公司概不承擔任何責任。
- 請勿使本產品掉落或遭受撞擊。請勿讓裝置受到磁性干擾。

## 維護

- 如果產品無法正常運作，請聯絡您的經銷商或最近的服務中心。對於因未經授權的維修或保養而造成的問題，本公司概不承擔任何責任。
- 部分裝置組件（例如電解電容）需要定期更換。平均壽命不同，因此建議定期檢查。如需詳細資訊，請聯絡您的零售商。
- 如有需要，請使用乾淨的布和少量酒精輕輕擦拭裝置。

## 使用環境

- 請勿將裝置暴露在極熱、寒冷、塵土飛揚、腐蝕性、鹽鹼或潮濕的環境中。請確定操作環境符合裝置的需求。工作溫度應為  $-20^{\circ}\text{C}$  至  $50^{\circ}\text{C}$  ( $-4^{\circ}\text{F}$  至  $122^{\circ}\text{F}$ )，工作濕度應為 90% 以下。
- 將裝置放在乾燥且通風良好的環境中。
- 請勿使裝置暴露於高電磁輻射或塵土飛揚的環境中。
- 請勿將鏡頭瞄準陽光或任何其他明亮的光線。
- 使用任何雷射設備時，請確保裝置鏡頭未暴露在雷射光束中，否則可能會燒毀。

## 製造地址

310052 中國浙江省杭州市濱江區西興街區丹風路 399 號 2 棟  
B 棟 313 室  
杭州微影軟件有限公司

合規性注意事項：熱像系列產品可能在不同國家或地區受到出口管制，包括但不限於美國、歐盟、英國和/或瓦森納協議的其他成員國。如果您打算在不同國家之間轉讓、出口、再出口熱像系列產品，請洽詢您的專業法律或合規性專家或地方政府機關，以瞭解任何必要的出口許可要求。

مظهر المنتج للمرجعية فقط وقد يختلف عن المنتج الفعلي. 

## إنظرة عامة على الجهاز

تستخدم سلسلة العدسات القابلة للتبديل غالباً مع الكاميرات الحرارية المحمولة لتوسيع البعد البؤري للكاميرا الأصلية إلى نطاقات مختلفة، بهدف الحصول على مجالات رؤية ونطاقات مشهد مختلفة.

لسلسلة العدسات القابلة للتبديل ثلاثة أنواع. (انظر الشكل 1.1)

يجب أن توجد عدسة واحدة قابلة للتبديل ومجموعة لوحة هدف واحدة (انظر الشكل 1.2) في العبوة.

## 2 التركيب

اتبع الرسم التخطيطي لإزالة حلقة الزينة من على الكاميرا وتثبيت العدسة القابلة للتبديل.

### ملاحظة:

الكاميرا المحمولة الموضحة في الرسم التخطيطي للإيضاح فقط.

## 3 معايرة العدسة

تجنب الضوء القوي (على سبيل المثال، ضوء الشمس ومصدر الضوء الأبيض) عند معايرة العدسة. يوصى بمعايرة العدسة في الداخل مع عدم وجود ضوء قوي حولها.

### 3.1 إعداد بيئة المعايرة ①

1. ضع لوحة الهدف على سطح مستو مع توجيه كلمة "TARGET" نحو العدسة.
2. قم بتشغيل لوحة الهدف لتسخينها (تيار مستمر بجهد 12 فولت).
3. ابدأ المعايرة عندما ترتفع درجة حرارة اللوحة (حوالي دقيقة واحدة بعد تشغيل اللوحة).

### 3.2 معايرة العدسة

1. قم بتشغيل الكاميرا المحمولة.
2. (عند الحاجة) اتبع المطالبة لإدخال الرقم التسلسلي للعدسة القابلة للتبديل ومعلمة العدسة القابلة للتبديل.

الرقم التسلسلي للعدسة القابلة للتبديل	مطبوع بالقرب من نقطة التصويب بالعدسة
المعلمة للعدسة القابلة للتبديل	مطبوع على ملصق العدسة

### ملاحظة:

- بالنسبة لبعض طرز العدسات، يمكن للجهاز التعرف على الرقم التسلسلي والمعلمة تلقائياً
  - في بعض الكاميرات، قد تتم الإشارة إلى العدسة القابلة للتبديل باسم "محول التقريب".
  - إذا لم تظهر أي مطالبة بعد تشغيل الكاميرا، فتتحقق مما إذا كانت العدسة مثبتة بإحكام.
  - إذا غادرت برنامج المعايرة عن طريق الخطأ، فانتقل إلى الإعدادات < إعدادات الانتقال > معايرة للعدسة القابلة للتبديل للدخول مرة أخرى.
1. أمسك الكاميرا ووجهها نحو لوحة الهدف (كما هو موضح في الشكل ②). اضبط المسافة بين الكاميرا ولوحة الهدف في حالة ظهور مطالبة ضبط.
  2. اضغط على موافق.
  3. ينبعث من الكاميرا شعاع ليزر أحمر.
  3. اضبط موضع الكاميرا قليلاً لتوجيه نقطة الليزر الحمراء إلى كلمة "TARGET"

الموجودة على اللوحة وأبقها ثابتة لقياس المسافة. ③

#### ملاحظة:

- إذا نجح القياس، فستعرض المسافة على الشاشة. أما إذا فشل، فاضبط المسافة وجاوب مرة أخرى.
- يوصى باستخدام حامل ثلاثي القوائم لتثبيت الكاميرا إذا كان من الصعب إبقاؤها ثابتة.

4. استخدم الزرين الأيسر/الأيمن أو حلقة التركيز البؤري لضبط التركيز، واضغط على موافق بعد ظهور كلمة "TARGET" (كما هو موضح في الشكل ④).

5. اضبط الصورة البصرية للهدف باستخدام أزرار التنقل حتى تتداخل مع الصورة الحرارية، واضغط على موافق (الصورة المتداخلة جيدا كما يوضح الشكل ⑤).

©2023 Hangzhou Microimage Software Co., Ltd. جميع الحقوق محفوظة.

نبذة عن هذا الدليل

يتضمن الدليل تعليمات بشأن استخدام المنتج وإدارته. الصور والمخططات والرسومات وجميع المعلومات الأخرى الواردة فيما بعد مقدمة للوصف والتوضيح فقط. وتخضع المعلومات الواردة في الدليل للتغيير، من دون إخطار، بسبب تحديثات البرامج الثابتة أو أسباب أخرى. يرجى الاطلاع على أحدث إصدار من هذا الدليل على موقع HIKMICRO الإلكتروني (www.hikmicrotech.com).  
يرجى استخدام هذا الدليل الذي يتضمن التوجيه والدعم من جانب المحترفين المدربين على دعم المنتج. إقرار العلامات التجارية



تبقى وغيرها من علامات HIKMICRO التجارية وشعاراتها ملكية خاصة بشركة HIKMICRO في مختلف الولايات القضائية.

أما العلامات التجارية والشعارات الأخرى المذكورة فيملكها أصحابها المعنيون.

#### إخلاء المسؤولية القانونية

إلى الحد الأقصى الذي يسمح به القانون المعمول به، يتوافق هذا الدليل والمنتج الموصوف وما يتضمنه من أجهزة وبرامج وبرامج ثابتة "في الحالة التي هو عليها" وبكل العيوب والأخطاء التي يتضمنها". لا تقدم HIKMICRO أي ضمانات، سواء كانت صريحة أو ضمنية، بما في ذلك على سبيل المثال لا الحصر، قابلية التسويق، أو الجودة المرئية، أو الملاءمة لغرض معين. يقع استخدام المنتج من قبلك على مسؤوليتك الخاصة. لن تتحمل شركة HIKMICRO -بأي حال من الأحوال- المسؤولية عن أي أضرار خاصة، أو لاحقة، أو عرضية، أو غير مباشرة -بما في ذلك، ومن بين أمور أخرى- أي أضرار ناجمة عن فقدان الأرباح التجارية، أو توقف العمل، أو فقدان البيانات، أو فساد في الأنظمة، أو ضياع الوثائق -سواء أكان ذلك استناداً إلى خرق للعقد، أم خطأ (ومنه الإهمال)- أو مسؤولية المنتج أو غير ذلك، فيما يتعلق باستخدام المنتج، حتى إذا كان قد تم إبلاغ HIKMICRO بإمكانية حدوث مثل هذه الأضرار أو الفقدان.

أنت تقر بطبيعة موفري الإنترنت للمخاطر الأمنية الكامنة، ولا يقع على HIKMICRO أي مسؤوليات عن التشغيل غير الطبيعي أو تسرب الخصوصية أو غيرها من الأضرار الناجمة عن الهجوم الإلكتروني أو هجوم القرصنة أو الإصابة بالفيروسات والمخاطر الأمنية للإنترنت - ومع ذلك، سوف توفر HIKMICRO الدعم الفني في الوقت المناسب إذا لزم الأمر.

أنت توافق على استخدام المنتج متماشياً مع جميع القوانين المعمول بها، وتتحمل وحدك المسؤولية عن ضمان أن استخدامك يتوافق مع القانون المعمول به. تتحمل وحدك بشكل خاص المسؤولية عن استخدام المنتج بطريقة لا تنتهك حقوق الأطراف الأخرى، بما في ذلك، على سبيل المثال لا الحصر، حقوق الدعاية، أو حقوق الملكية الفكرية، أو حقوق حماية البيانات وحقوق الخصوصية الأخرى. لا يجوز استخدام هذا المنتج لأي استخدامات نهائية محظورة، بما في ذلك تطوير أسلحة دمار شامل أو إنتاجها، أو تطوير أسلحة كيميائية أو بيولوجية أو إنتاجها، أو أي أنشطة في هذا السياق متعلقة بأي مواد قابلة للانفجار النووي أو دورة الوقود النووي غير الآمنة، أو لدعم انتهاكات حقوق الإنسان.

ويسود القانون الساري في حال حدوث أي تضارب بينه وبين هذا الدليل.

#### المعلومات التنظيمية

تنطبق هذه البنود على المنتجات التي تحمل المعلومات أو العلامة المقابلة فقط.

## بيان المطابقة لمعايير الاتحاد الأوروبي/المملكة المتحدة

يحمل هذا المنتج وكذلك ملحقاته المقدمة - إن وجدت - علامة "CE" ومن ثمّ يمثل للمعايير الأوروبية المُنسقة السارية والمدرجة ضمن توجيه التوافق الكهرومغناطيسي 2014/30/EU (EMCD)، وتوجيه الحد من المواد الخطرة (RoHS) 2011/65/EU.



تحذير: هذا منتج من الفئة أ. في بيئة منزلية، قد يتسبب هذا المنتج في حدوث تداخل لاسلكي وفي هذه الحالة قد يطلب من المستخدم اتخاذ الإجراءات المناسبة.

2012/19/EU (توجيه نفايات الأجهزة الكهربائية والإلكترونية (WEEE)): لا يمكن التخلص من المنتجات التي تحمل هذا الرمز بوصفها نفايات بلدية غير مصنفة في الاتحاد الأوروبي. ولتحقيق إعادة التدوير بطريقة سليمة، أعد هذا المنتج إلى المورد المحلي الذي تتعامل معه عند شراء جهاز جديد مماثل أو تخلص منه في نقاط التجميع المحددة. للحصول على مزيد من المعلومات،



راجع: [www.recyclethis.info](http://www.recyclethis.info).

2006/66/EC (توجيه البطارية): يحتوي هذا المنتج على بطارية لا يمكن التخلص منها بوصفها نفايات محلية غير مصنفة في الاتحاد الأوروبي. راجع وثائق المنتج للاطلاع على معلومات محددة بشأن البطارية. تحمل البطارية هذا الرمز، الذي قد يتضمن حرماً تدل على الكاديوم (Cd) أو الرصاص (Pb) أو الزئبق (Hg). لتحقيق إعادة التدوير بطريقة سليمة، أعد البطارية إلى المورد الذي تتعامل معه، أو إلى نقطة تجميع محددة. لمزيد من المعلومات، انظر: [www.recyclethis.info](http://www.recyclethis.info).



## تعليمات السلامة

تهدف هذه التعليمات إلى ضمان أن المستخدم يمكنه استخدام المنتج بشكل صحيح لتجنب الخطر أو فقدان الممتلكات.

## القوانين واللوائح

● يجب أن يمثل استخدام المنتج امتثالاً صارماً للوائح السلامة الكهربائية المحلية.

## النقل

- احتفظ بالجهاز في عبوته الأصلية أو عبوة مماثلة في أثناء نقله.
- يرجى الاحتفاظ بكل أغلفة التعبئة بعد فتحها لاستخدامها مستقبلاً. في حالة حدوث أي فشل، ستحتاج إلى إعادة الجهاز إلى المصنع في غلافه الأصلي. قد يؤدي نقل الجهاز من دون غلافه الأصلي إلى تلف الجهاز ولن تتحمل الشركة أي مسؤوليات.
- لا تسقط المنتج أو تعرضه لصدمة فعلية. احتفظ بالجهاز بعيداً عن التداخل المغناطيسي.

## الصيانة

- إذا لم يعمل المنتج بشكل سليم، فِرْجِ الاتصال بالوكيل أو أقرب مركز خدمة. لن تتحمل أي مسؤولية عن المشاكل التي يتسبب في حدوثها التشغيل أو الإصلاح أو الصيانة من جهة غير معتمدة.
- تتطلب بعض مكونات الجهاز (مثل المكثف الكهربائي) الاستبدال بصورة منتظمة. يختلف متوسط فترة الاستخدام، لذا يوصى بإجراء فحص دوري. اتصل بالموزع للحصول على التفاصيل.
- امسح الجهاز برفق بقطعة قماش نظيفة وكمية صغيرة من الإيثانول، إذا لزم الأمر.

## بيئة الاستخدام

- لا تعرض الجهاز للبيئات شديدة السخونة أو البرودة أو المليئة بالغبار أو المسببة للتآكل أو ذات الملحوحة القلوية أو الرطبة. تأكد من أن بيئة التشغيل تلبى متطلبات الجهاز. يجب أن تكون درجة حرارة التشغيل بين 20- درجة مئوية و50 درجة مئوية (4 درجات فهرنهايت و122 درجة فهرنهايت)، ويجب أن تكون رطوبة التشغيل 90% أو أقل.
- ضع الجهاز في مكان جاف وجيد التهوية.
- لا تعرض الجهاز للإشعاع الكهرومغناطيسي العالي أو البيئات المليئة بالغبار.
- لا توجه العدسة نحو الشمس أو أي أضواء ساطعة أخرى.
- عند استخدام أي أجهزة ليزر، تأكد من عدم تعرض عدسة الجهاز لشعاع الليزر، وإلا فقد تحترق.

عنوان الشركة المصنعة

غرفة 313، الوحدة B، المبنى 2، 399 طريق دانفينغ، منطقة شيشينغ الفرعية، منطقة بينجيانغ، هانغتشو، تشيانغ 310052، الصين

Hangzhou Microimage Software Co., Ltd.

إشعار الامتثال: قد تخضع منتجات السلسلة الحرارية لضوابط التصدير في بلدان أو مناطق مختلفة، بما في ذلك على سبيل المثال لا الحصر، الولايات المتحدة والاتحاد الأوروبي والمملكة المتحدة وأو الدول الأعضاء



الأخرى المشمولة في اتفاق واسينار. يُرجى استشارة الخبير القانوني أو خبير الامتثال أو السلطات الحكومية المحلية بشأن أي متطلبات ضرورية لترخيص التصدير إذا كنت تنوي نقل منتجات السلسلة الحرارية أو تصديرها أو إعادة تصديرها بين بلدان مختلفة.



**HIKMICRO**

See the World in a New Way

UD25051B-D

Facebook: HIKMICRO Thermography

LinkedIn: HIKMICRO

Instagram: hikmicro\_thermography

YouTube: HIKMICRO

E-mail: [info@hikmicrotech.com](mailto:info@hikmicrotech.com)

Website: <https://www.hikmicrotech.com/>