

Manuale dell'utente

*Cannocchiale monocolare digitale a visione
diurna e notturna*

SERIE CHEETAH

V5.5.88 202404



Contatti

INDICE

1	Panoramica	1
1.1	Descrizione del dispositivo.....	1
1.2	Funzione principale.....	1
1.3	Aspetto.....	1
2	Preparazione	4
2.1	Collegamento del cavo.....	4
2.2	Installazione dell'adattatore.....	4
2.3	Rimozione dell'adattatore.....	5
2.4	Installazione del mirino per luce diurna.....	5
2.5	Installazione della batteria.....	5
2.5.1	Istruzioni relative alla batteria.....	5
2.5.2	Installazione della batteria.....	6
2.6	Accensione/spengimento.....	7
2.7	Descrizione del menu.....	7
2.8	Connessione con l'app.....	8
2.9	Stato del firmware.....	9
2.9.1	Verifica dello stato del firmware.....	9
2.9.2	Aggiornamento del dispositivo.....	9
2.10	Calibrazione dell'immagine (panoramica).....	10
2.11	Azzeramento (panoramica).....	11
3	Impostazioni immagine	13
3.1	Regolazione messa a fuoco.....	13
3.2	Regolazione della luminosità.....	13
3.3	Regolazione del contrasto.....	13
3.4	Impostazione della funzione IR intelligente.....	14
3.5	Impostazione modalità display.....	14
3.6	Calibrazione dell'immagine.....	15
4	Azzeramento	18
4.1	Impostare stile reticolo.....	18
4.2	Correzione del reticolo.....	18
4.2.1	Correzione del reticolo sul dispositivo.....	19
4.2.2	Correzione del reticolo tramite HIKMICRO Sight.....	20
5	Misurazione della distanza	22
6	Impostazioni generali	24
6.1	Impostazione OSD.....	24
6.2	Impostazione del logo del brand.....	24
6.3	Acquisizione immagini.....	24
6.4	Impostazione audio.....	25
6.5	Registrazione di video.....	25

Manuale dell'utente del cannocchiale monocolare digitale a visione diurna e notturna

6.6	Preregistrazione di un video	26
6.7	Esportazione dei file.....	26
6.7.1	Esportazione dei file tramite HIKMICRO Sight.....	26
6.7.2	Esportazione dei file tramite PC	27
7	Impostazioni di sistema	29
7.1	Modifica della data.....	29
7.2	Sincronizzazione dell'orario.....	29
7.3	Impostare la lingua.....	29
7.4	Impostazione unità di misura	30
7.5	Visualizzazione delle informazioni del dispositivo	30
7.6	Ripristino del dispositivo.....	30
8	Domande frequenti	31
8.1	Perché il monitor è spento?.....	31
8.2	L'immagine non è nitida; come regolarla?	31
8.3	Impossibile acquisire immagini o registrare video. Qual è il problema?	31
8.4	Perché il PC non riconosce il dispositivo?	31

1 Panoramica

1.1 Descrizione del dispositivo

Il cannocchiale monocolare digitale a visione notturna può funzionare in tutte le condizioni di luminosità ambientale. È dotato di un avanzato sensore HD e uno schermo OLED ad alta risoluzione, in grado di fornire nitide immagini a colori completi di giorno e le classiche immagini in bianco e nero di notte. Il dispositivo è applicabile a scenari come la caccia in campi e boschi, l'escursionismo e il salvataggio.

1.2 Funzione principale

- **Emettitore IR regolabile integrato:** Con l'emettitore IR opzionale, il dispositivo può essere utilizzato nella totale oscurità per vedere chiaramente i bersagli.
- **Modalità di visualizzazione:** il dispositivo supporta l'impostazione di varie modalità di visualizzazione, come Giorno, Notte, Antiappannamento o Auto, a seconda dello scenario.
- **Azzeramento:** Il reticolo permette di inquadrare il bersaglio in modo veloce e accurato. Consultare la sezione **Azzeramento**.
- **Calibrazione dell'immagine:** È possibile regolare e salvare la posizione della finestra dell'immagine per utenti diversi.
- **Connessione con l'app:** Il dispositivo consente di acquisire immagini istantanee, registrare video e impostare i parametri tramite l'app HIKMICRO Sight attraverso la connessione a un telefono mediante hotspot Wi-Fi.

1.3 Aspetto



Nota

Le immagini del manuale sono unicamente a scopo illustrativo. Fare riferimento al prodotto reale.

La descrizione dell'aspetto della termocamera binocolare è riportata di seguito. Fare riferimento al prodotto reale.

Manuale dell'utente del cannocchiale monoculare digitale a visione diurna e notturna



Figura 1-1 Aspetto del dispositivo

Tabella 1-1 Pulsanti e componenti

N.	Descrizione	Funzione
1	Copriobiettivo	Protegge l'obiettivo.
2	Ghiera di messa a fuoco	Regolare la messa a fuoco per individuare bersagli nitidi.
3	Pulsante di alimentazione	<ul style="list-style-type: none"> ● Pressione: consente di mettere il dispositivo in standby e di riattivarlo ● Pressione lunga: consente di accendere e spegnere
4	Pulsante della modalità	Pressione lunga: cambiare la modalità di visualizzazione
5	Ghiera zigrinata	<ul style="list-style-type: none"> ● Pressione: avviare/arrestare la registrazione ● Pressione lunga: accesso al menu operativo ● Doppia pressione: visualizza/nascondi OSD

Manuale dell'utente del cannocchiale monoculare digitale a visione diurna e notturna

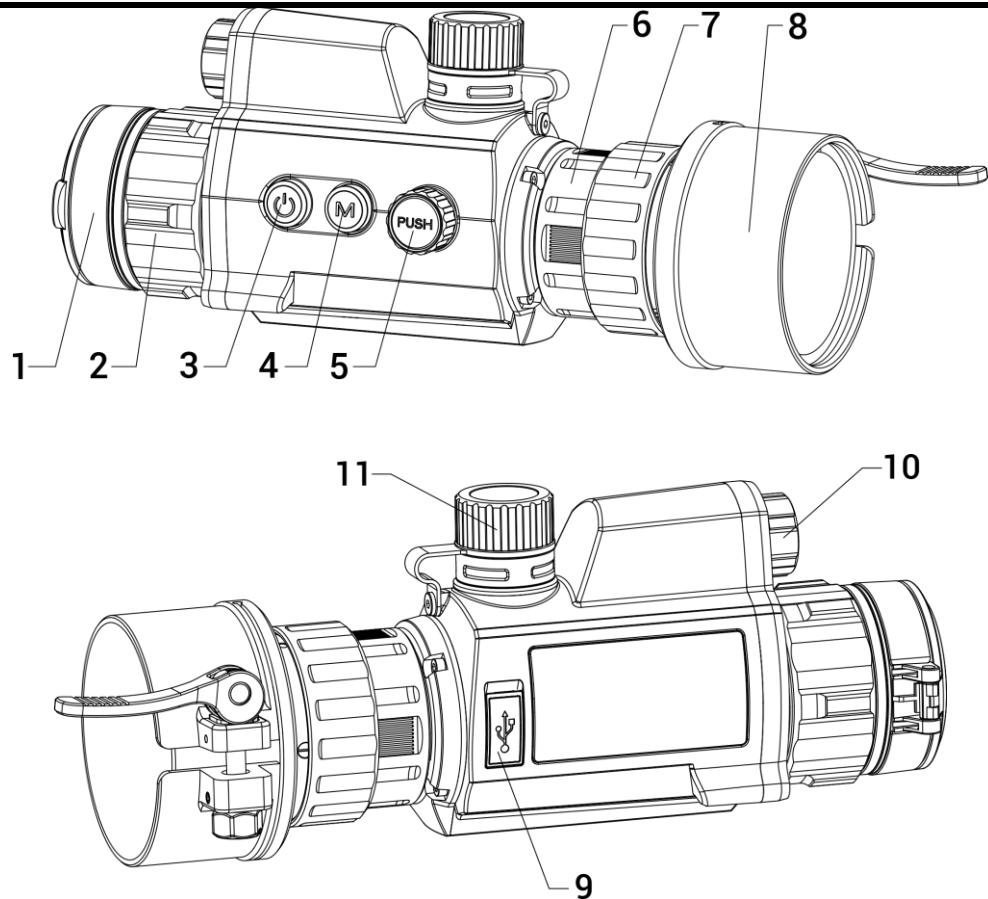
N.	Descrizione	Funzione
6	Anello di fissaggio	Fissare l'oculare al dispositivo.
7	Anello di blocco	Consente di bloccare l'adattatore con l'oculare.
8	Adattatore	Consente di collegare il mirino per la luce diurna. <i>* L'adattatore deve essere acquistato separatamente.</i>
9	Interfaccia Type-C:	Collegare il dispositivo alla fonte di alimentazione o trasmettere dati con un cavo type-C.
10	Luce a infrarossi	Consente di visualizzare chiaramente l'obiettivo in ambienti bui.
11	Vano batterie	Installare la batteria in tale vano.
4 e 5	Pulsante della modalità + ghiera zigrinata	Premere per acquisire istantanee.

2 Preparazione

2.1 Collegamento del cavo

Collegare il dispositivo all'alimentatore utilizzando un cavo di tipo C, per accendere il dispositivo. In alternativa, collegare il dispositivo al PC per esportare i file.

Procedura

1. Sollevare il coperchio del connettore.
2. Per caricare il dispositivo, collegarlo all'alimentatore utilizzando un cavo USB-C. In alternativa, collegare il dispositivo al PC per esportare i file.



Figura 2-1 Collegamento del cavo

2.2 Installazione dell'adattatore

Procedura

1. Allineare il punto rosso dell'adattatore al punto rosso dell'oculare con attacco a clip, quindi inserire l'adattatore come indicato dalla freccia 1.
2. Ruotare l'anello di blocco in senso orario (come indicato dalla freccia 2) per fissare l'adattatore.

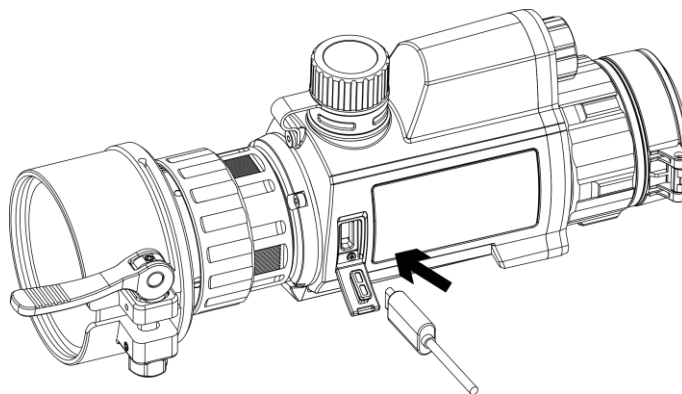

Figura 2-2 Installazione dell'adattatore



Nota

L'adattatore deve essere acquistato separatamente.

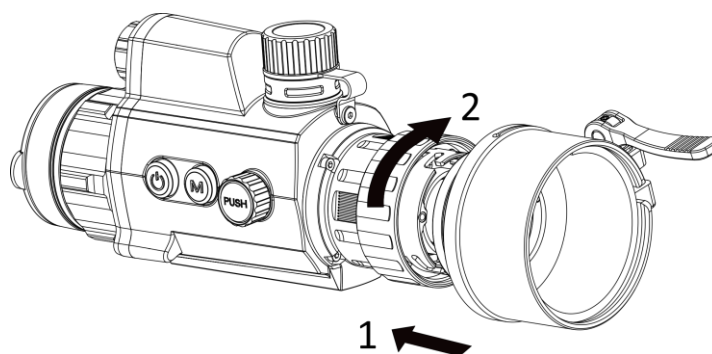
2.3 Rimozione dell'adattatore

Procedura

1. Ruotare solo l'anello di blocco in senso antiorario e assicurarsi che il dispositivo o le altre parti dell'adattatore non siano ruotate o spostate.
2. Rimuovere l'adattatore una volta allentato.

2.4 Installazione del mirino per luce diurna

È possibile utilizzare il dispositivo insieme a un mirino per luce diurna per visualizzare l'obiettivo chiaramente durante il giorno.

Procedura

1. Installare il mirino per luce diurna nell'anello di trasferimento come indicato dalla freccia 1.
2. Chiudere l'attacco per fissare il mirino per luce diurna come indicato dalla freccia 2.



Figura 2-3 Installazione del mirino per luce diurna

2.5 Installazione della batteria

2.5.1 Istruzioni relative alla batteria

- Caricare la batteria 4 ore prima di usare l'unità per la prima volta.

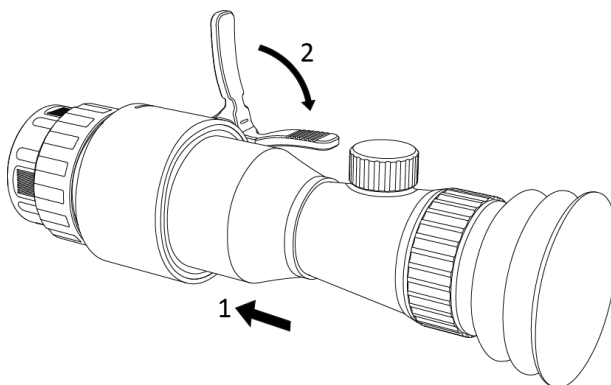
- Se il dispositivo non viene utilizzato per un lungo periodo, rimuovere la batteria dal vano batteria.
- Le dimensioni della batteria sono 19 × 70 mm. La tensione nominale è 3,6 V CC, la capacità 3200 mAh.

2.5.2 Installazione della batteria

Inserire la batteria nel vano batteria.

Procedura

1. Ruotare il coperchio della batteria in senso antiorario per allentarlo.



Figura 2-4 Apertura del coperchio del vano batteria

2. Inserire la batteria nel vano, con il polo positivo verso l'interno.

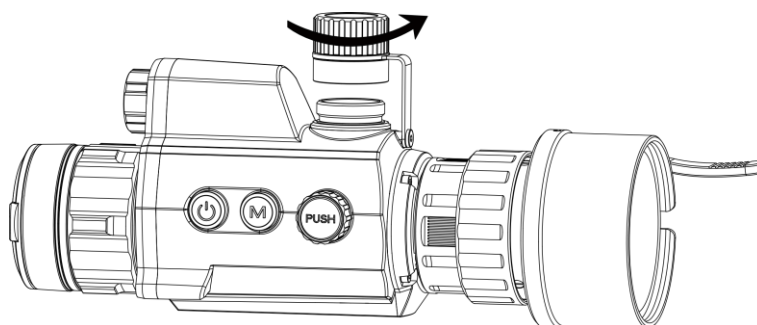

Figura 2-5 Installazione della batteria

3. Ruotare il coperchio della batteria in senso orario per fissarlo.



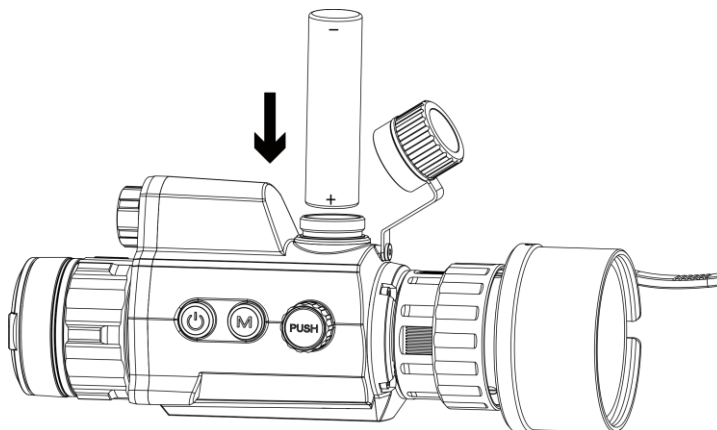

Figura 2-6 Chiusura del coperchio del vano batteria

2.6 Accensione/spegnimento

Accensione

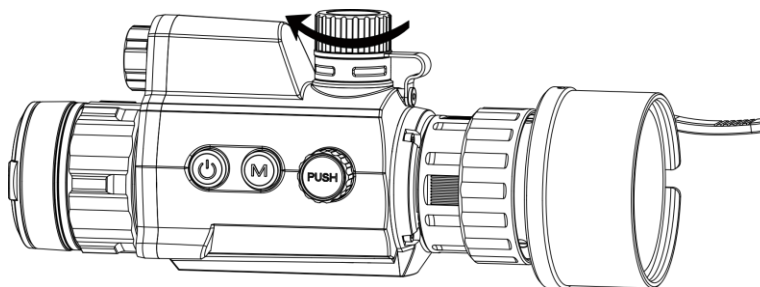
Quando la batteria è sufficientemente carica, tenere premuto  per accendere il dispositivo.



Spegnimento

Quando il dispositivo è acceso, tenere premuto  per spegnerlo.

Spegnimento automatico



Impostare l'orario di spegnimento automatico e il dispositivo si spegnerà automaticamente all'ora corrispondente.

Procedura

1. Nel menu principale, selezionare  **Impostazioni generali** e premere la ghiera zigrinata per confermare.
2. Ruotare la ghiera zigrinata per selezionare .
3. Ruotare e premere la ghiera zigrinata per selezionare il tempo di spegnimento automatico richiesto.
4. Tenere premuta la ghiera zigrinata per salvare e uscire.



Nota

- Fare riferimento all'icona della batteria per valutarne la carica. Il simbolo  indica che la batteria è completamente carica, mentre  indica che è scarica.
 - Quando la batteria è scarica, ricaricarla.
 - Lo spegnimento automatico funziona solo quando il dispositivo non è in funzione e non è collegato con l'app HIKMICRO Sight.
 - Il timer di spegnimento automatico riparte quando il dispositivo entra nuovamente in modalità standby o viene riavviato.
-

2.7 Descrizione del menu

Quando il dispositivo è acceso, tenere premuta la ghiera zigrinata per

Manuale dell'utente del cannocchiale monoculare digitale a visione diurna e notturna

visualizzare il menu.

Nel menu, ruotando la ghiera zigrinata si selezionano le funzioni, premendola si conferma la funzione selezionata e tenendola premuta si esce dal menu.



Figura 2-7 Menu del dispositivo

2.8 Connessione con l'app

Collegare il dispositivo all'app HIKMICRO Sight tramite hotspot; sarà possibile acquisire immagini, registrare video o configurare parametri sul telefono.

Procedura

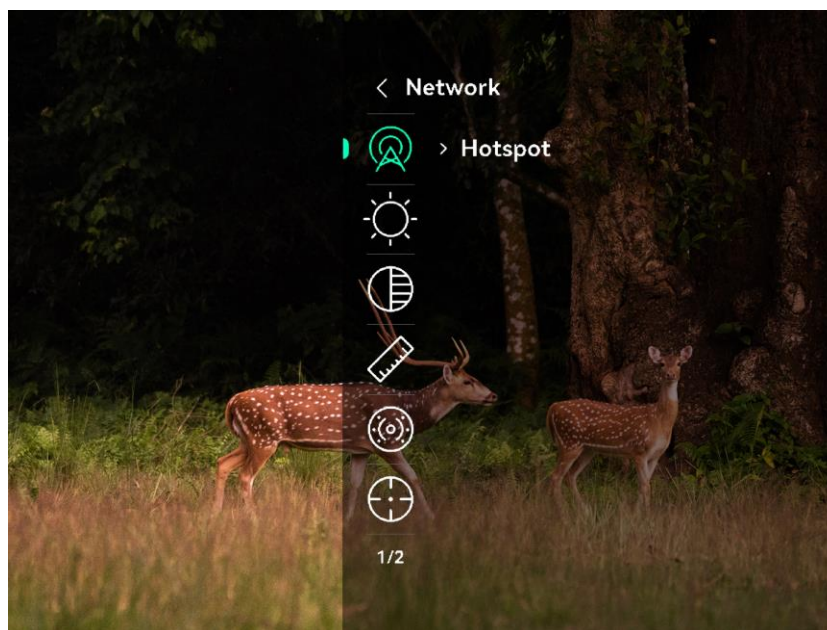
1. Cercare l'app HIKMICRO Sight nell'App Store (per iOS) o in Google Play™ (per Android) e scaricarla, oppure scansionare il codice QR per scaricare e installare l'app.



Per Android



Per iOS

2. Nel menu, ruotare la ghiera zigrinata e selezionare  .
3. Ruotare la ghiera zigrinata per selezionare **Hotspot**.

4. Attivare la connettività WLAN del telefono e connettersi all'hotspot.
 - Nome dell'hotspot: HIK-IPTS numero di serie
 - Password hotspot: Andare in **Hotspot** nel menu per verificare la password.



Nota

Se la password non viene visualizzata, effettuare l'upgrade del dispositivo alla versione più recente. Oppure inserire il N. di serie come password.

5. Avviare l'app e connettere il cellulare al dispositivo. È possibile visualizzare la schermata del dispositivo sul telefono.

2.9 Stato del firmware

2.9.1 Verifica dello stato del firmware

Procedura

1. Avviare HIKMICRO Sight e collegare il dispositivo all'app.
2. Verificare se è presente una richiesta di aggiornamento sull'interfaccia di gestione del dispositivo. Se non c'è alcuna richiesta di aggiornamento, la versione del firmware è la più recente. Se il punto rosso è visibile, la versione del firmware non è la più recente.



Figura 2-8 Verifica dello stato del firmware

3. Se la versione del firmware non è la più recente, aggiornare il dispositivo (opzionale). Consultare la sezione **Aggiornamento del dispositivo**.

2.9.2 Aggiornamento del dispositivo

Aggiornamento del dispositivo con HIKMICRO Sight

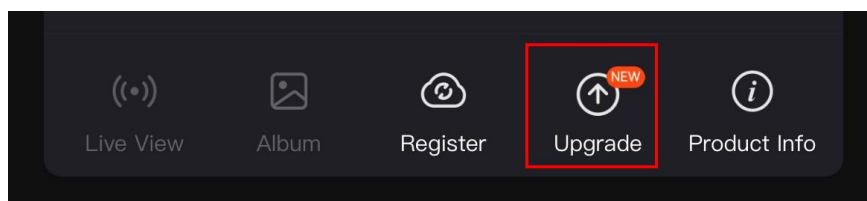
Prima di iniziare

Installare HIKMICRO Sight sul proprio cellulare e collegare il dispositivo all'app.

Procedura

1. Toccare la richiesta di aggiornamento per accedere all'interfaccia di aggiornamento del firmware.
2. Toccare **Aggiorna** per avviare l'aggiornamento.



Nota

La procedura può variare a seconda degli aggiornamenti dell'app effettuati. Fare riferimento alla versione corrente dell'app.

Aggiornamento del dispositivo tramite PC

Prima di iniziare

- Procurarsi il pacchetto di aggiornamento in anticipo.
- Accendere il dispositivo dopo averlo collegato al PC e lasciarlo acceso per 10-15 secondi prima di eseguire altre operazioni.

Procedura

1. Collegare il dispositivo al PC con il cavo, quindi accendere il dispositivo.
2. Accedere al disco rilevato, copiare il file di aggiornamento e incollarlo nella directory principale del dispositivo.
3. Tenere premuto  per riavviare il dispositivo. L'aggiornamento del dispositivo avverrà automaticamente. La procedura di aggiornamento sarà visibile nella schermata principale.



Nota

Durante la trasmissione del pacchetto di aggiornamento, verificare che il dispositivo sia collegato al PC. In caso contrario l'aggiornamento potrebbe non riuscire, il firmware potrebbe subire danni ecc.

2.10 Calibrazione dell'immagine (panoramica)

È possibile regolare e salvare la posizione della finestra dell'immagine per utenti diversi. Consultare la sezione **Calibrazione dell'immagine** per le istruzioni dettagliate.



Figura 2-9 Effetto della calibrazione dell'immagine

2.11 Azzeramento (panoramica)

È possibile attivare il reticolo per visualizzare la posizione del bersaglio. Le funzioni come Blocco aiutano a regolare il reticolo in modo più preciso. Consultare la sezione **Azzeramento** per le istruzioni dettagliate.

Manuale dell'utente del cannocchiale monoculare digitale a visione diurna e notturna

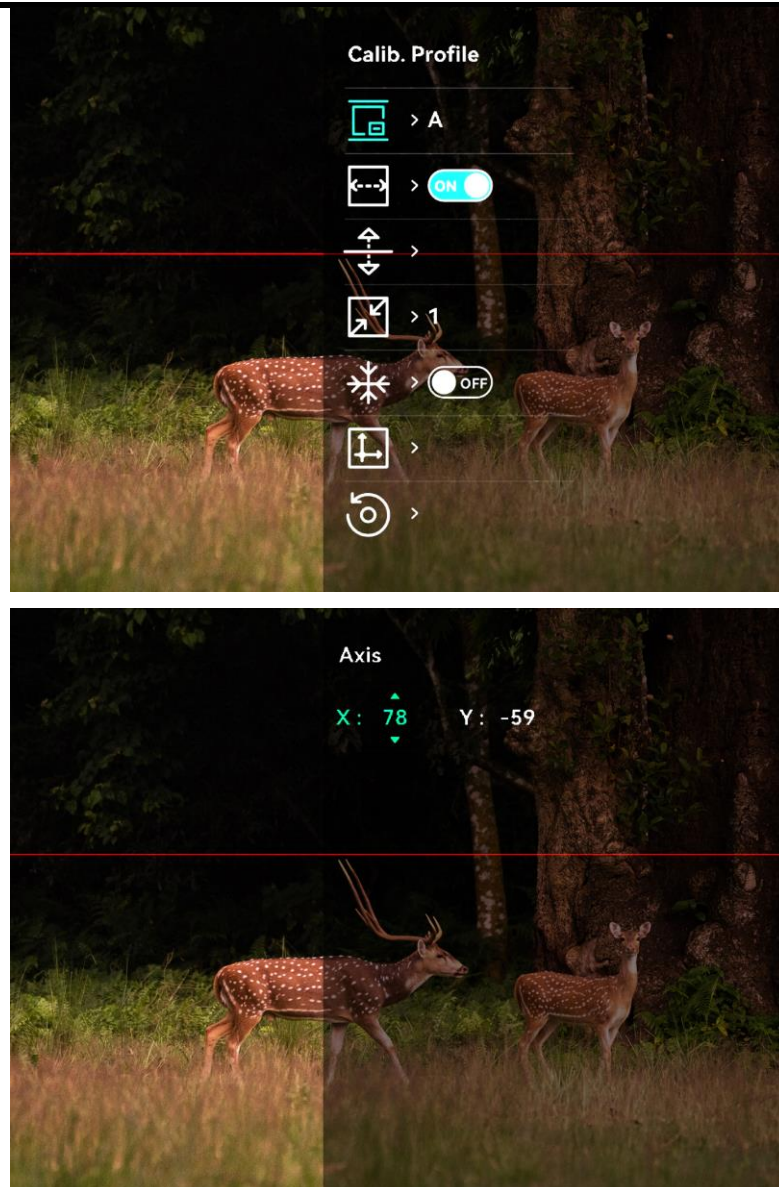

Figura 2-10 Azzeramento

3 Impostazioni immagine

3.1 Regolazione messa a fuoco

Procedura

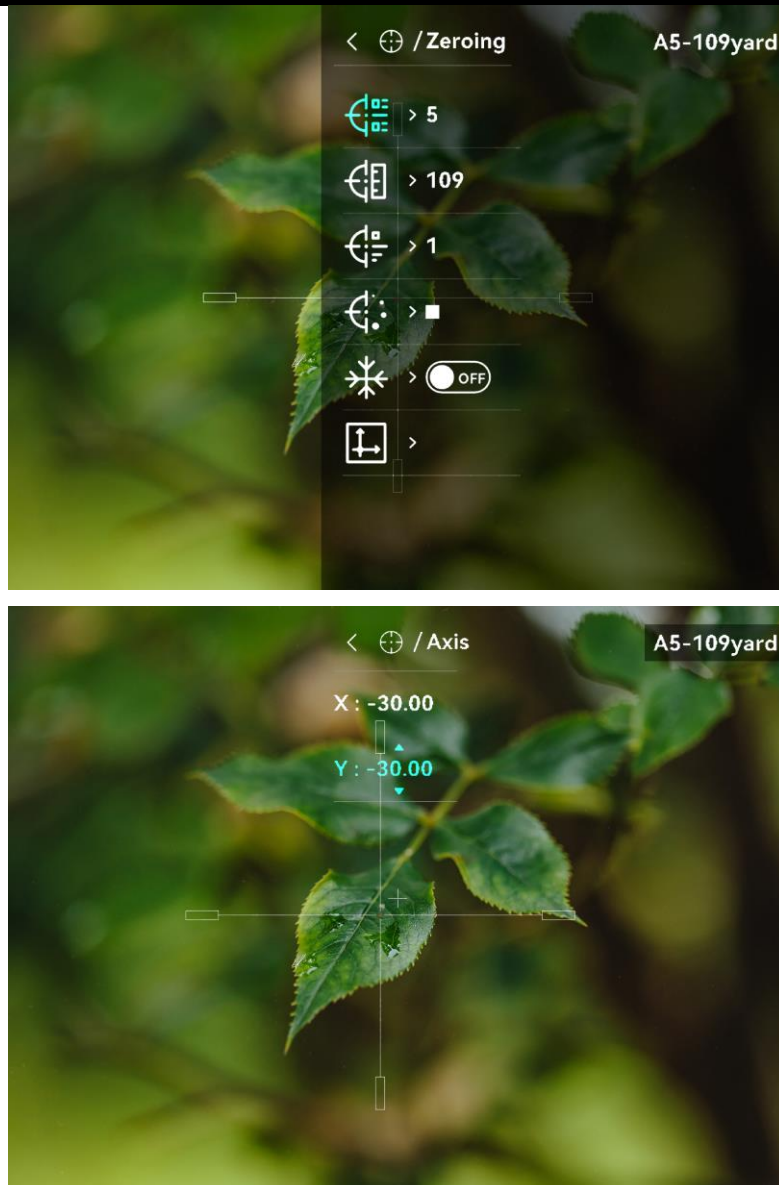
1. Accendere il dispositivo.
2. Tenendo in mano il dispositivo, coprire l'occhio con l'oculare.
3. Regolare la ghiera di messa a fuoco finché l'immagine è chiara.



Figura 3-1 Regolazione messa a fuoco



Nota

Durante la messa a fuoco, non toccare la superficie della lente per evitare di sporcarla.

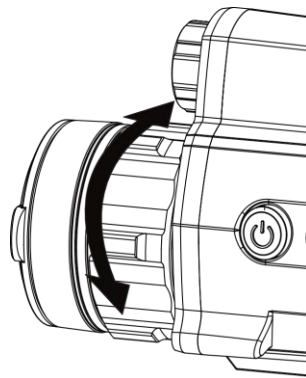
3.2 Regolazione della luminosità

Procedura

1. Nel menu, selezionare  e premere la ghiera zigrinata per confermare.
2. Ruotare la ghiera zigrinata per regolare la luminosità.
3. Tenere premuta la ghiera zigrinata per salvare e uscire.

3.3 Regolazione del contrasto

Procedura

1. Nel menu, selezionare  e premere la ghiera zigrinata per confermare.
2. Ruotare la ghiera zigrinata per regolare il contrasto.
3. Tenere premuta la ghiera zigrinata per salvare e uscire.

3.4 Impostazione della funzione IR intelligente

Se l'ambiente è troppo luminoso, è possibile che l'immagine risulti sovraesposta. La funzione IR intelligente aiuta a migliorare le immagini sovraesposte e può migliorare l'effetto delle immagini in modalità notturna tramite la regolazione della luce supplementare.

Procedura

1. Nel menu, selezionare  e premere la ghiera zigrinata per confermare.
2. Ruotare la ghiera zigrinata per cambiare la modalità.
 - **Funzione IR intelligente:** Passare alla funzione Smart IR, quindi il dispositivo potrà regolare automaticamente l'intensità della luce IR in base alla luminosità dell'ambiente.
 - **Alta/Media/Bassa:** selezionare l'intensità della luce IR tra alta, media o bassa secondo necessità.
3. Tenere premuta la ghiera zigrinata per salvare e uscire.

3.5 Impostazione modalità display

È possibile selezionare modalità di visualizzazione diverse in base allo scenario.







Tenere premuto  nella schermata di visualizzazione live per cambiare modalità di visualizzazione. Le opzioni selezionabili sono  **Giorno**,  **Notte**,  **Verde**,  **Giallo**,  **Antiappannamento** e  **Auto**. La modalità in uso è visualizzata nella parte superiore dell'interfaccia.





Figura 3-2 Modalità di visualizzazione

3.6 Calibrazione dell'immagine

È possibile regolare e salvare la posizione della finestra dell'immagine per utenti diversi.

Procedura

1. Nel menu, selezionare .
2. Selezionare , premere e ruotare la ghiera zigrinata per impostare le dimensioni di visualizzazione del menu.
3. Selezionare , quindi premere e ruotare la ghiera zigrinata per cambiare il profilo di calibrazione. È possibile impostare 5 profili di calibrazione.

Manuale dell'utente del cannocchiale monoculare digitale a visione diurna e notturna





Figura 3-3 Menu calibrazione dell'immagine

4. Selezionare , quindi premere la ghiera zigrinata per abilitare la linea di riferimento. Assicurarsi che la linea di riferimento sia orizzontale nella schermata.
5. Quando la linea di riferimento è abilitata, selezionare , premere e ruotare la ghiera zigrinata per regolare la linea di riferimento. Quindi tenere premuta la ghiera zigrinata e selezionare **OK** per salvare i parametri.



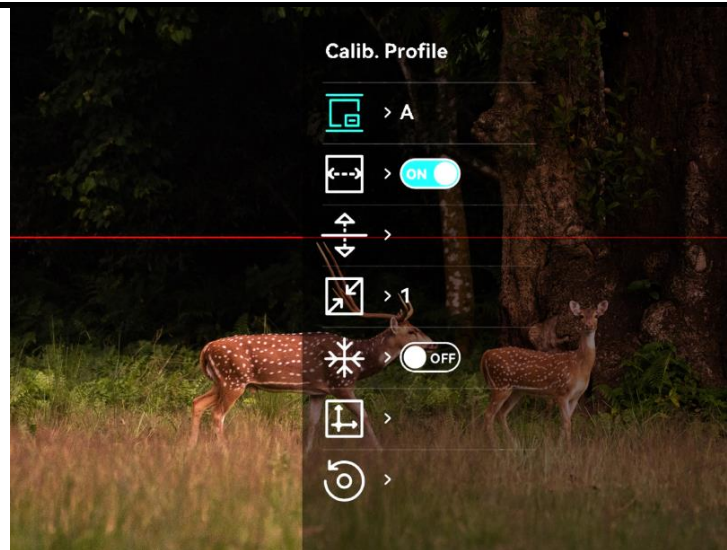

Figura 3-4 Regolazione della linea di riferimento

6. (Opzionale) Selezionare , quindi premere la ghiera zigrinata per bloccare l'immagine.

Manuale dell'utente del cannocchiale monoculare digitale a visione diurna e notturna

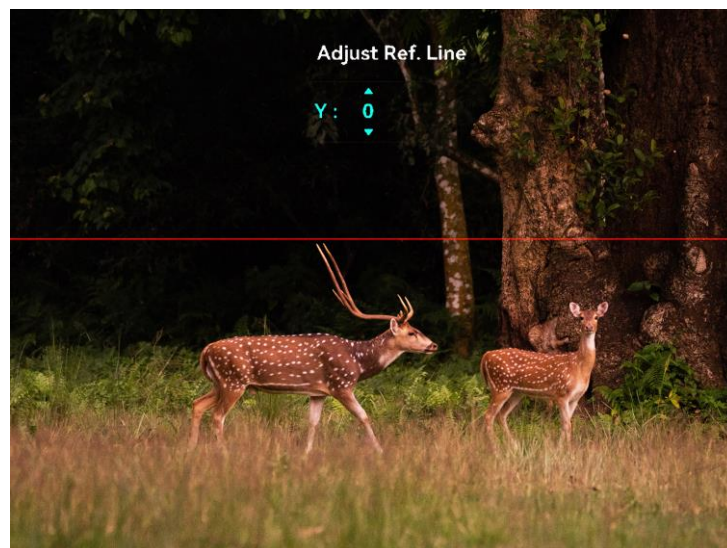
7. Selezionare  e premere la ghiera zigrinata per iniziare la calibrazione.
8. Premere la ghiera zigrinata per selezionare l'asse X o Y, quindi ruotare la ghiera zigrinata per impostare le coordinate finché la finestra non raggiunge la posizione del bersaglio.





Figura 3-5 Calibrazione dell'immagine

9. (Opzionale) Selezionare  e premere la ghiera zigrinata per confermare. Premere **OK** per riportare la vista alla posizione predefinita, oppure **ANNULLA** per tornare all'interfaccia di impostazione, come indicato.

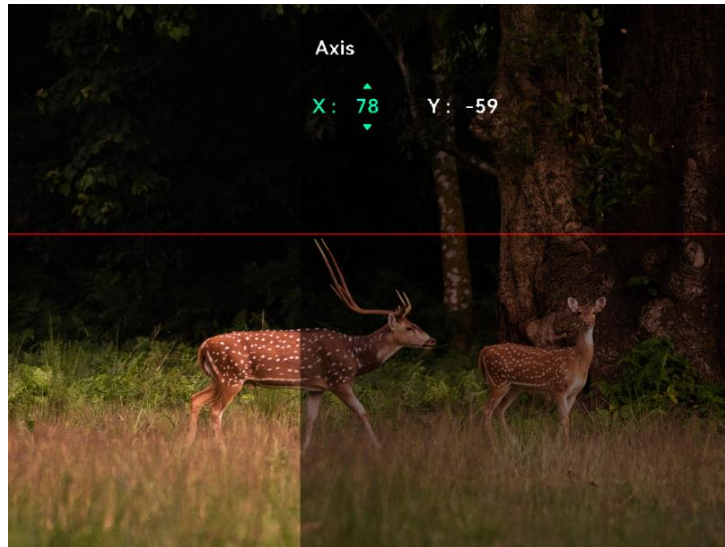

Nota

La posizione predefinita della finestra dell'immagine può non essere esattamente azzerata ($X = 0$, $Y = 0$). Ciò è provocato da leggere differenze individuali dei componenti ottici ed è un fenomeno normale.

10. Tenere premuta la ghiera zigrinata per uscire dalla calibrazione dell'immagine.

4 Azzeramento



4.1 Impostare stile reticolo

È possibile selezionare il colore e il tipo per il reticolo in ambienti diversi.

Prima di iniziare

Selezionare prima il reticolo che si desidera impostare.

Procedura

1. Nell'interfaccia di azzeramento, selezionare  o  e premere la ghiera zigrinata per confermare.



Figura 4-1 Impostare stile reticolo



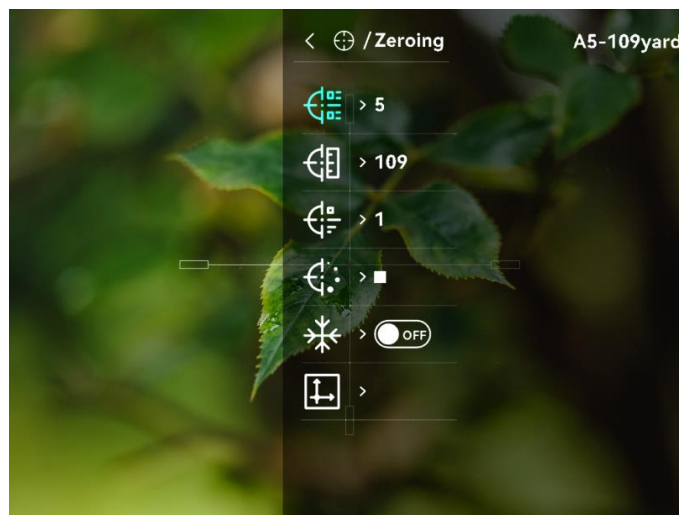

2. Ruotare la ghiera zigrinata per cambiare tipi e colori del reticolo.
3. Tenere premuta la ghiera zigrinata per uscire dall'interfaccia, selezionando l'opzione desiderata.
 - **OK**: salva i parametri ed esce.
 - **Annulla**: uscire senza salvare i parametri.

4.2 Correzione del reticolo

La correzione del reticolo aiuta a inquadrare il bersaglio con maggiore precisione, evidenziando lo scarto tra il reticolo grande e quello piccolo. Le funzioni come **Blocco** aiutano a regolare il reticolo in modo più preciso.

4.2.1 Correzione del reticolo sul dispositivo

Procedura

1. Selezionare  e premere la ghiera zigrinata per accedere all'interfaccia di azzeramento.
2. Selezionare un numero di azzeramento. Si possono impostare 5 reticoli.
 - 1) Ruotare la ghiera zigrinata per selezionare  e premerla per confermare.
 - 2) Ruotare la ghiera zigrinata per selezionare un numero di azzeramento da correggere.
 - 3) Premere di nuovo la ghiera zigrinata per confermare.
3. Distanza dal target.
 - 1) Ruotare la ghiera zigrinata per selezionare , quindi premerla per cambiare la cifra.
 - 2) Ruotare la ghiera zigrinata per effettuare la modifica.
 - 3) Premere di nuovo la ghiera zigrinata per confermare.
4. Mirare al bersaglio e premere il grilletto e allineare il reticolo con il punto di impatto.
 - 1) Ruotare la ghiera zigrinata per selezionare  e premerla per bloccare l'immagine.





Figura 4-2 Blocco dell'immagine

- 2) Selezionare  e premere la ghiera zigrinata per impostare le coordinate, finché il reticolo grande non risulta allineato con il punto di impatto. Premere la ghiera zigrinata per selezionare l'asse X o Y.

Selezionando l'asse X, il reticolo si sposta a destra e a sinistra; selezionando l'asse Y, il reticolo si sposta in alto e in basso.

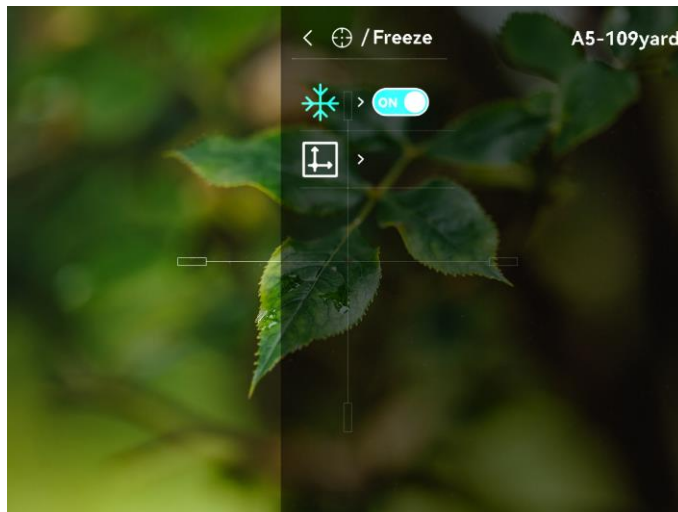

Figura 4-3 Correzione del reticolo



Nota

- Quando si cambia il numero di azzeramento, apparirà un messaggio sull'interfaccia. Selezionare OK per salvare i parametri del reticolo in uso.
- Abilitando la funzione di blocco nel reticolo, è possibile regolare la posizione del cursore su un'immagine bloccata. Questa funzione aiuta a prevenire la fluttuazione delle immagini.

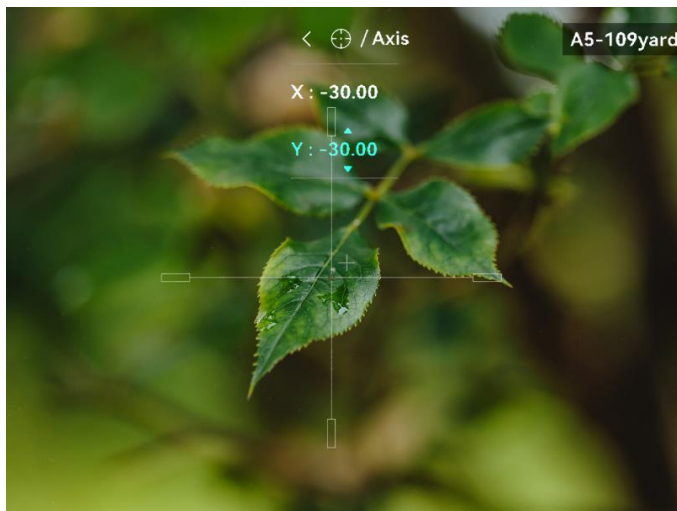
-
5. Tenere premuta la ghiera zigrinata per uscire dall'interfaccia, selezionando l'opzione desiderata.
 - **OK**: Salvare i parametri ed uscire.
 - **ANNULLA**: uscire senza salvare i parametri.
 6. Premere nuovamente il grilletto per verificare che il punto di mira sia allineato con il punto di impatto.
 7. (Opzionale) Ripetere i passaggi da 2 a 6 per impostare la posizione degli altri reticoli del profilo di azzeramento.

4.2.2

Correzione del reticolo tramite HIKMICRO Sight

È anche possibile correggere il reticolo usando l'app HIKMICRO Sight.

Prima di iniziare

- Installare HIKMICRO Sight sul telefono.
- Installare l'oculare del mirino (venduto separatamente) sul dispositivo.

Passaggio

1. Avviare HIKMICRO Sight e collegare il dispositivo all'app.
2. Toccare prima **Informazioni prodotto**, poi **Allinea zero** per accedere alla schermata di configurazione.
3. Impostare il reticolo in base al bersaglio.
 - 1) Sincronizzare i dati del dispositivo e selezionare un profilo di calibrazione.
 - 2) Selezionare il reticolo che si desidera correggere.
 - 3) Inserire il valore numerico per impostare la distanza dal bersaglio.
 - 4) Selezionare il rapporto di zoom digitale.
4. Una volta sincronizzati i parametri del dispositivo, mirare al bersaglio e premere il grilletto.
5. Misurare la deviazione del punto di impatto dal bersaglio e inserire il valore numerico per regolare la posizione del reticolo.
6. Premere nuovamente il grilletto e verificare il punto di impatto. Assicurarsi che il reticolo grande sia allineato a quel punto.
7. (Opzionale) Toccare **Profilo successivo** per impostare la posizione di altri reticoli.

Risultati

La posizione del reticolo viene salvata e sincronizzata con il dispositivo. In questo modo è possibile verificarla sul dispositivo.



Nota

- Quando si accede alla schermata di configurazione del azzeramento sull'app, il dispositivo torna automaticamente alla visualizzazione live.
 - La procedura può variare a seconda degli aggiornamenti dell'app effettuati. Fare riferimento alla versione corrente dell'app.
-

5 Misurazione della distanza

Il dispositivo è in grado di calcolare la distanza tra il bersaglio e la posizione di osservazione.

Prima di iniziare

Per misurare la distanza tenerla ferma la mano e non spostarsi, altrimenti la precisione potrebbe risentirne.

Procedura

1. Nel menu, ruotare la ghiera zigrinata per selezionare  e premerla per confermare.
2. Impostare i parametri del bersaglio.
 - 1) Ruotare la ghiera zigrinata per selezionare il tipo di bersaglio: **Cervo**, **Lupo grigio**, **Orso bruno** o **Personalizzato**.
 - 2) Premere e ruotare la ghiera zigrinata per impostare l'altezza del bersaglio. È possibile cambiare i numeri premendo la ghiera zigrinata.



Nota

Le altezze disponibili sono comprese tra 0,1 m e 9,0 m.

- 3) Tenere premuta la ghiera zigrinata per salvare le impostazioni e tornare all'interfaccia di misurazione della distanza.
3. Allineare il centro del contrassegno superiore con il bordo della parte superiore del bersaglio e premere la ghiera zigrinata per confermare.
4. Allineare il centro del contrassegno inferiore con il bordo della parte inferiore del bersaglio e premere la ghiera zigrinata per confermare.

Risultati

La parte superiore dell'immagine mostra il risultato della misurazione di distanza e l'altezza del bersaglio.





Figura 5-1 Risultati della misurazione della distanza

6 Impostazioni generali

6.1 Impostazione OSD

È possibile scegliere di visualizzare le informazioni OSD nella modalità di visualizzazione live per questa funzione.



Procedura

1. Nel menu, selezionare  **Impostazioni funzione** e premere la ghiera zigrinata per confermare.
2. Ruotare la ghiera zigrinata per selezionare  e premerla per accedere alla schermata di configurazione.
3. Ruotare la ghiera zigrinata e selezionare **OSD**, quindi premerla per abilitare l'OSD.
4. Ruotare la ghiera zigrinata per selezionare **Data** o **Ora**, quindi premerla per mostrare o nascondere le informazioni.
5. Tenere premuta la ghiera zigrinata per salvare e uscire.

6.2 Impostazione del logo del brand

Questa funzione permette di aggiungere il logo del brand sull'interfaccia di visualizzazione live.

Procedura

1. Nel menu, selezionare  **Impostazioni funzione** e premere la ghiera zigrinata per accedere al menu secondario.
2. Ruotare la ghiera zigrinata per selezionare  e premerla per abilitare il **Logo Marchio**.
3. Tenere premuta la ghiera zigrinata per salvare le impostazioni e uscire.

Risultati

Il logo del brand sarà visualizzato in basso a sinistra nell'immagine.

6.3 Acquisizione immagini

Nella schermata di visualizzazione live principale, premere  e la ghiera zigrinata contemporaneamente per acquisire immagini.



Nota

Se l'acquisizione ha esito positivo, l'immagine si blocca per un secondo e sul display viene visualizzato un messaggio. Per istruzioni sull'esportazione delle immagini acquisite, consultare la sezione *Esportazione dei file*.

6.4 Impostazione audio

Abilitando la funzione audio, il suono sarà registrato insieme al video. Se il video presenta un audio troppo elevato, la funzione può essere disabilitata.

Procedura

1. Nel menu, ruotare la ghiera zigrinata e selezionare .
2. Premere la ghiera zigrinata per abilitare la funzione.
3. Tenere premuta la ghiera zigrinata per salvare e uscire.

6.5 Registrazione di video

Procedura

1. Tenere premuta la ghiera zigrinata sull'interfaccia di visualizzazione live per iniziare a registrare.



Figura 6-1 Avvia registrazione

La parte superiore dell'immagine visualizza le informazioni sulla durata

della registrazione.

2. Premere nuovamente la ghiera zigrinata per interrompere la registrazione.

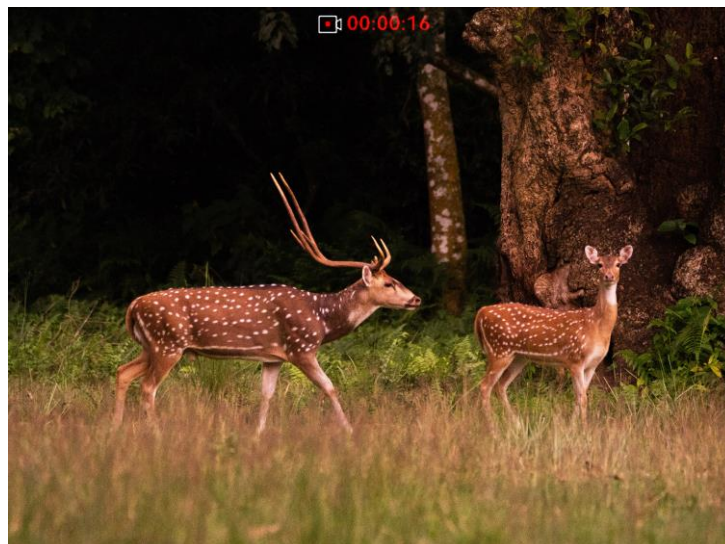
Come continuare

Per istruzioni sull'esportazione dei video registrati, consultare la sezione *Esportazione dei file*.

6.6 Preregistrazione di un video

Dopo aver abilitato questa funzione e aver selezionato il tempo di preregistrazione, il dispositivo è in grado di avviare la registrazione 7, 10 o 15 secondi prima dell'attivazione dovuta al rinculo e terminare la registrazione 7, 10 o 15 secondi dopo l'attivazione dovuta al rinculo.

Procedura

1. Nel menu, selezionare  e premere la ghiera zigrinata per confermare.
2. Ruotare la ghiera zigrinata per cambiare il tempo di preregistrazione. 7 s, 10 s e 15 s sono le opzioni selezionabili.
3. Tenere premuta la ghiera zigrinata per salvare e uscire.



Nota

Se vengono attivati più rinculi consecutivi, il dispositivo registra i 7, 10 o 15 secondi precedenti al primo rinculo e i 7, 10 o 15 secondi successivi all'ultimo rinculo.

Come continuare

Per istruzioni sull'esportazione dei video registrati, consultare la sezione *Esportazione dei file*.

6.7 Esportazione dei file

6.7.1 Esportazione dei file tramite HIKMICRO Sight

È possibile accedere agli album del dispositivo ed esportare i file sul telefono utilizzando HIKMICRO Sight.

Prima di iniziare

Installare HIKMICRO Sight sul telefono cellulare.

Procedura

1. Avviare HIKMICRO Sight e collegare il dispositivo all'app. Consultare la sezione *Connessione con l'app*.
2. Toccare **File multimediali** per accedere agli album del dispositivo.



Figura 6-2 Accesso agli album del dispositivo

3. Toccare **Locale** o **Dispositivo** per visualizzare le immagini e i video.
 - **Locale**: consente di visualizzare i file precedentemente aperti nell'app.
 - **Dispositivo**: consente di visualizzare i file sul dispositivo corrente.

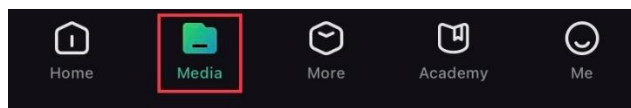

Nota

Se le foto o i video non vengono visualizzati in **Dispositivo**, scorrere verso il basso per aggiornare la pagina.

4. Toccare un file per selezionarlo, quindi toccare **Scarica** per esportarlo sugli album del telefono.



Nota

- Per informazioni più dettagliate sulle procedure, accedere a **Profilo > Informazioni > Manuale dell'utente** sull'app.
 - È anche possibile accedere agli album del dispositivo toccando l'icona in basso a sinistra sulla schermata della visualizzazione live.
 - La procedura di esportazione può variare a seconda degli aggiornamenti dell'app effettuati. Fare riferimento alla versione corrente dell'app.
-

6.7.2

Esportazione dei file tramite PC

Questa funzione consente di esportare i video registrati e le immagini acquisite.

Procedura

1. Collegare il dispositivo con un cavo USB di tipo C.
-



Nota

Quando si collega il cavo, verificare che il dispositivo sia acceso.

2. Sul computer, selezionare il disco del dispositivo. Passare alla cartella **DCIM** e individuare la cartella con il nome dell'anno e del mese (in formato AnnoMese) di acquisizione. Ad esempio, se si è acquisita un'immagine o si è registrato un video a giugno 2022, l'immagine o il video saranno archiviati in **DCIM > 202206**.
 3. Selezionare i file e copiarli sul PC.
 4. Scollegare il dispositivo dal PC.
-





Nota

- Quando il dispositivo è collegato al PC visualizza le immagini, ma funzioni come la registrazione, l'acquisizione e l'hotspot sono disabilitate.
 - Quando si collega il dispositivo al PC per la prima volta, viene automaticamente installato il programma di gestione.
-

7 Impostazioni di sistema



7.1 Modifica della data

Procedura

1. Nel menu, selezionare  **Impostazioni generali**, quindi premere per accedere al menu secondario.
2. Selezionare .
3. Premere la ghiera zigrinata per selezionare l'anno, il mese e il giorno, quindi ruotarla per cambiare il valore numerico.
4. Tenere premuta la ghiera zigrinata per salvare le impostazioni e uscire.

7.2 Sincronizzazione dell'orario



Procedura

1. Nel menu, selezionare  **Impostazioni generali**, quindi premere per accedere al menu secondario.
2. Selezionare .
3. Premere e ruotare la ghiera zigrinata per cambiare il sistema orario. Sono disponibili le modalità 12 ore e 24 ore. In modalità 12 ore, premere e ruotare la ghiera zigrinata per selezionare AM o PM.
4. Premere la ghiera zigrinata per selezionare ore e minuti, quindi ruotarla per cambiare il valore numerico.
5. Tenere premuta la ghiera zigrinata per salvare le impostazioni e uscire.

7.3 Impostare la lingua

Questa funzione consente di selezionare la lingua del dispositivo.

Procedura



1. Nel menu, selezionare  **Impostazioni generali**, quindi premere per accedere al menu secondario.
2. Selezionare  e premere la ghiera zigrinata per accedere all'interfaccia di impostazione della lingua.

3. Ruotare la ghiera zigrinata per selezionare la lingua richiesta e premerla per confermare.
4. Tenere premuta la ghiera zigrinata per uscire.



7.4 Impostazione unità di misura

L'unità può passare dalla modalità misurazione della distanza alla funzione reticolo e viceversa.

Procedura



1. Nel menu, selezionare  **Impostazioni generali**, quindi premere per accedere al menu secondario.
2. Selezionare  e premere la ghiera zigrinata per confermare.
3. Ruotare la ghiera zigrinata per selezionare **iarde** o **m**.
4. Tenere premuta la ghiera zigrinata per salvare le impostazioni e uscire.

7.5 Visualizzazione delle informazioni del dispositivo

1. Nel menu, selezionare  **Impostazioni generali**, quindi premere per accedere al menu secondario.
2. Selezionare  e premere la ghiera zigrinata. È possibile visualizzare le informazioni del dispositivo, ad esempio la versione e il numero di serie.

7.6 Ripristino del dispositivo

Procedura

1. Nel menu, selezionare  **Impostazioni generali**, quindi premere per accedere al menu secondario.
2. Selezionare  e premere la ghiera zigrinata per ripristinare i valori predefiniti del dispositivo seguendo le indicazioni.

8 Domande frequenti

8.1 Perché il monitor è spento?

Verificare quanto segue.

- Verificare che il dispositivo abbia la batteria carica o sia in modalità di standby.
- Collegare il dispositivo alla fonte di alimentazione e accenderlo per controllare il monitor.

8.2 L'immagine non è nitida; come regolarla?

Ruotare la ghiera di regolazione della diottria o la ghiera di messa a fuoco fino a ottenere un'immagine nitida. Consultare la sezione *Regolazione messa a fuoco*.

8.3 Impossibile acquisire immagini o registrare video. Qual è il problema?

Verificare quanto segue.

- Controllare se il dispositivo è collegato al PC. In questo caso l'acquisizione e la registrazione saranno disabilitate.
- Controllare se lo spazio di archiviazione è pieno.
- Controllare se la batteria del dispositivo è scarica.

8.4 Perché il PC non riconosce il dispositivo?

Verificare quanto segue.

- Controllare se il dispositivo è collegato al PC con il cavo USB in dotazione.
- Se si utilizzano altri cavi USB, verificare che non siano più lunghi di un metro.

Istruzioni per la sicurezza



Le presenti istruzioni hanno lo scopo di garantire che il prodotto venga utilizzato in modo corretto, evitando situazioni di pericolo o danni materiali.

Leggi e regolamenti

Il prodotto deve essere utilizzato rispettando rigorosamente le norme locali in materia di sicurezza elettrica.

Significato dei simboli

I simboli contenuti nel presente documento sono definiti come indicato di seguito.

Simbolo	Descrizione
 Pericolo	Indica situazioni potenzialmente pericolose che, se non evitate, causano o potrebbero causare lesioni gravi o mortali.
 Attenzione	Indica una potenziale situazione di pericolo che, se non evitata, potrebbe provocare danni all'apparecchiatura, perdite di dati, riduzione delle prestazioni o risultati imprevisti.
 Nota	Fornisce informazioni aggiuntive per evidenziare o integrare punti importanti del testo principale.

Trasporto

- Per trasportare il dispositivo, riporlo nella confezione originale o in una analoga.
- Dopo aver disimballato il prodotto, conservare tutto il materiale di imballaggio per riutilizzarlo in futuro. In caso di guasti, sarà necessario inviare il dispositivo al produttore nell'imballaggio originale. Il trasporto senza l'imballaggio originale può causare danni al dispositivo; in tal caso il produttore declina ogni responsabilità.
- NON lasciar cadere il prodotto e non sottoporlo a impatti. Tenere il dispositivo lontano dalle interferenze magnetiche.

Alimentazione

- L'alimentatore è acquistabile separatamente. La tensione in ingresso deve essere conforme alla norma IEC62368 sulle fonti di alimentazione limitate (5 V CC, 2 A). Per informazioni dettagliate, consultare le specifiche tecniche.

Manuale dell'utente del cannocchiale monoculare digitale a visione diurna e notturna

- Utilizzare un alimentatore fornito da un produttore qualificato. Fare riferimento alle specifiche del prodotto per i requisiti di alimentazione dettagliati.
- Verificare che la spina sia correttamente inserita nella presa di corrente.
- NON collegare più dispositivi allo stesso alimentatore per evitare rischi di surriscaldamento o di incendio da sovraccarico.
- La tensione di ingresso del caricabatterie deve essere conforme ai requisiti relativi alle fonti di alimentazione limitata (5 VCC, 2 A).
- La fonte di alimentazione deve soddisfare i requisiti previsti per le fonti di alimentazione limitate o PS2 in conformità alla norma IEC 62368-1.

Batteria

- La batteria è di tipo 18650 con scheda di protezione. Le dimensioni della batteria sono 19 × 70 mm. La tensione nominale è 3,6 V CC, la capacità 3200 mAh. Smaltire le batterie esaurite secondo le istruzioni del produttore.
- **ATTENZIONE:** Rischio di esplosione se la batteria viene sostituita con una di tipologia non corretta. Sostituire la batteria solo con una dello stesso tipo o di tipo equivalente.
- Le batterie di dimensioni errate non possono essere installate e potrebbero causare spegnimenti anomali.
- Se necessario, acquistare il tipo di batterie raccomandato dal produttore.
- Le batterie acquistate dagli utenti devono essere conformi alle relative norme internazionali in materia di sicurezza delle batterie (p. es. norme EN/IEC).
- Utilizzare una batteria fornita da un produttore qualificato. Fare riferimento alle specifiche del prodotto per i requisiti di batteria dettagliati.
- Smaltire le batterie usate seguendo le istruzioni.
- Se il dispositivo rimane inutilizzato per un lungo periodo, rimuovere le batterie.
- Se la batteria rimane inutilizzata per lunghi periodi, caricarla completamente ogni sei mesi per garantire una lunga durata. In caso contrario potrebbe subire danni.
- Assicurarsi che la temperatura della batteria sia compresa tra 0 e 45 °C durante la ricarica.
- Non gettare le batterie nel fuoco o in un forno caldo ed evitare di schiacciarle o tagliarle, per prevenire il rischio di esplosioni.
- Non lasciare le batterie in ambienti con temperature estremamente alte, perché potrebbero esplodere o perdere liquidi o gas infiammabili.
- Verificare che durante la ricarica non ci siano materiali infiammabili nel

Manuale dell'utente del cannocchiale monocolare digitale a visione diurna e notturna

raggio di 2 metri dal caricabatterie.

- NON collocare il dispositivo con la batteria o la sola batteria vicino a fonti di calore o fuoco. Evitare la luce diretta del sole.
- Tenere la batteria fuori dalla portata dei bambini.
- NON ingoiare la batteria per evitare ustioni chimiche.
- La batteria non può essere caricata direttamente con una fonte di alimentazione esterna.
- Il dispositivo non è ricaricabile; utilizzare il caricabatterie in dotazione per caricare la batteria.
- L'alimentatore è acquistabile separatamente. L'ambiente di utilizzo dell'alimentatore deve essere coerente con quello del dispositivo.

Manutenzione

- Se il prodotto non funziona correttamente, rivolgersi al rivenditore o al centro di assistenza più vicino. Decliniamo qualsiasi responsabilità in relazione a problemi causati da interventi di riparazione o manutenzione non autorizzati.
- Se necessario, pulire delicatamente il dispositivo con un panno pulito imbevuto di una piccola quantità di alcool etilico.
- Se il dispositivo viene utilizzato in un modo non approvato dal produttore la garanzia potrebbe essere annullata.
- Pulire l'obiettivo con un panno morbido e asciutto o con carta per ottiche, per evitare di graffiarlo.

Ambiente di utilizzo

- Verificare che l'ambiente di utilizzo sia conforme ai requisiti del dispositivo. La temperatura operativa deve essere compresa tra -30 °C e 55 °C e l'umidità non deve superare il 95%.
- NON esporre il dispositivo ad ambienti estremamente caldi, freddi, polverosi, corrosivi, salino-alcasini o umidi.
- Non installare il dispositivo su superfici soggette a vibrazioni o in luoghi soggetti a impatti, altrimenti può subire danni.
- NON orientare l'obiettivo verso il sole o altre luci intense.

Emergenza

Se il dispositivo emette fumo, odori o rumori, spegnerlo immediatamente e scollegare il cavo di alimentazione, quindi rivolgersi a un centro di assistenza.

Indirizzo del produttore

Stanza 313, unità B, edificio 2, via Danfeng 399, subdistretto Xixing, distretto Binjiang, Hangzhou, Zhejiang, 310052, Cina

Manuale dell'utente del cannocchiale monocolare digitale a visione diurna e
notturna

Hangzhou Microimage Software Co., Ltd.

Informazioni legali

©Hangzhou Microimage Software Co., Ltd. Tutti i diritti riservati.

Informazioni sul presente Manuale

Il presente Manuale contiene le istruzioni per l'uso e la gestione del prodotto. Le illustrazioni, i grafici e tutte le altre informazioni che seguono hanno solo scopi illustrativi ed esplicativi. Le informazioni contenute nel Manuale sono soggette a modifiche senza preavviso in seguito ad aggiornamenti del firmware o per altri motivi. Scaricare la versione più recente del presente Manuale dal sito web di HIKMICRO (<http://www.hikmicrotech.com>).

Utilizzare il presente Manuale con la supervisione e l'assistenza di personale qualificato nel supporto del prodotto.

Marchi commerciali

 **HIKMICRO** e gli altri marchi registrati e loghi di HIKMICRO sono di proprietà di HIKMICRO nelle varie giurisdizioni.

Gli altri marchi registrati e loghi menzionati appartengono ai rispettivi proprietari.

Esclusione di responsabilità

NELLA MISURA MASSIMA CONSENTITA DALLA LEGGE VIGENTE, QUESTO MANUALE E IL PRODOTTO DESCRITTO, CON IL RELATIVO HARDWARE, SOFTWARE E FIRMWARE, SONO FORNITI "COSÌ COME SONO" E "CON TUTTI I DIFETTI E GLI ERRORI". HIKMICRO NON RILASCI ALCUNA GARANZIA, NÉ ESPRESSA NÉ IMPLICITA COME, SOLO A TITOLO DI ESEMPIO, GARANZIE DI COMMERCIALIZZABILITÀ, QUALITÀ SODDISFACENTE O IDONEITÀ PER UN USO SPECIFICO. L'UTENTE UTILIZZA IL PRODOTTO A PROPRIO RISCHIO. HIKMICRO DECLINA QUALSIASI RESPONSABILITÀ VERSO L'UTENTE IN RELAZIONE A DANNI SPECIALI, CONSEGUENZIALI E INCIDENTALI, COMPRESI, TRA GLI ALTRI, I DANNI DERIVANTI DA MANCATO PROFITTO, INTERRUZIONE DELL'ATTIVITÀ O PERDITA DI DATI, DANNEGGIAMENTO DI SISTEMI O PERDITA DI DOCUMENTAZIONE, DERIVANTI DA INADEMPIENZA CONTRATTUALE, ILLECITO (COMPRESA LA NEGLIGENZA), RESPONSABILITÀ PER DANNI AI PRODOTTI O ALTRIMENTI IN RELAZIONE ALL'USO DEL PRODOTTO, ANCHE QUALORA HIKMICRO SIA STATA INFORMATA DELLA POSSIBILITÀ DI TALI DANNI O PERDITE.

Manuale dell'utente del cannocchiale monoculare digitale a visione diurna e notturna

L'UTENTE RICONOSCE CHE LA NATURA DI INTERNET PREVEDE RISCHI DI SICUREZZA INTRINSECI E CHE HIKMICRO DECLINA QUALSIASI RESPONSABILITÀ IN RELAZIONE A FUNZIONAMENTI ANOMALI, VIOLAZIONE DELLA RISERVATEZZA O ALTRI DANNI RISULTANTI DA ATTACCHI INFORMATICI, INFEZIONE DA VIRUS O ALTRI RISCHI LEGATI ALLA SICUREZZA SU INTERNET; TUTTAVIA, HIKMICRO FORNIRÀ TEMPESTIVO SUPPORTO TECNICO, SE NECESSARIO.

L'UTENTE ACCETTA DI UTILIZZARE IL PRODOTTO IN CONFORMITÀ A TUTTE LE LEGGI VIGENTI E DI ESSERE IL SOLO RESPONSABILE DI TALE UTILIZZO CONFORME. IN PARTICOLARE, L'UTENTE È RESPONSABILE DEL FATTO CHE L'UTILIZZO DEL PRODOTTO NON VIOLI DIRITTI DI TERZI COME, SOLO A TITOLO DI ESEMPIO, DIRITTI DI PUBBLICITÀ, DIRITTI DI PROPRIETÀ INTELLETTUALE O DIRITTI RELATIVI ALLA PROTEZIONE DEI DATI E ALTRI DIRITTI RIGUARDANTI LA PRIVACY. NON UTILIZZARE QUESTO PRODOTTO PER CACCIA ILLEGALE, VIOLAZIONE DELLA PRIVACY O ALTRI SCOPI ILLECITI O CONTRARI ALL'INTERESSE PUBBLICO. NON È CONSENTITO UTILIZZARE QUESTO PRODOTTO PER SCOPI PROIBITI, COME, TRA GLI ALTRI, LA PRODUZIONE DI ARMI DI DISTRUZIONE DI MASSA, LO SVILUPPO O LA PRODUZIONE DI ARMI CHIMICHE O BIOLOGICHE, QUALSIASI ATTIVITÀ SVOLTA IN CONTESTI CORRELATI A ESPLOSIVI NUCLEARI O COMBUSTIBILI NUCLEARI NON SICURI O ATTIVITÀ CHE CAUSINO VIOLAZIONI DEI DIRITTI UMANI.

RISPETTARE TUTTI I DIVIETI E GLI AVVERTIMENTI DI TUTTE LE LEGGI E LE NORMATIVE APPLICABILI, CON PARTICOLARE ATTENZIONE ALLE LEGGI E ALLE NORMATIVE LOCALI SULLE ARMI DA FUOCO E SULLA CACCIA. VERIFICARE SEMPRE LE DISPOSIZIONI E I REGOLAMENTI NAZIONALI PRIMA DI ACQUISTARE O UTILIZZARE QUESTO PRODOTTO. POTREBBE ESSERE NECESSARIO RICHIEDERE PERMESSI, CERTIFICATI E/O LICENZE PER L'ACQUISTO, LA VENDITA, LA COMMERCIALIZZAZIONE E/O L'UTILIZZO DEL PRODOTTO. HIKMICRO NON È RESPONSABILE DI ALCUN TIPO DI ACQUISTO, VENDITA, COMMERCIALIZZAZIONE E UTILIZZO FINALE ILLEGALE O IMPROPRIO NÉ PER DANNI SPECIALI, CONSEGUENZIALI, INCIDENTALI O INDIRETTI DA ESSI DERIVANTI.

IN CASO DI CONFLITTO TRA IL PRESENTE MANUALE E LA LEGGE VIGENTE, PREVARRÀ QUEST'ULTIMA.

Informazioni sulle norme

Queste clausole si applicano solo ai prodotti recanti il marchio o le informazioni corrispondenti.

Dichiarazione di conformità UE



Questo prodotto e gli eventuali accessori in dotazione sono contrassegnati con il marchio "CE", quindi sono conformi alle norme europee armonizzate vigenti di cui alle direttive 2014/30/UE (CEM), 2014/35/UE (direttiva Bassa Tensione) e 2011/65/UE (RoHS) e Direttiva 2014/53/UE.

Con la presente, Hangzhou Microimage Software Co., Ltd. dichiara che il dispositivo (fare riferimento all'etichetta) è conforme alla direttiva 2014/53/UE.

Il testo integrale della dichiarazione di conformità UE è disponibile al seguente indirizzo internet:

<https://www.hikmicrotech.com/en/support/download-center/declaration-of-conformity/>

Bande di frequenza e potenza (per CE)

Le bande di frequenza e le modalità e i limiti nominali di potenza trasmessa (irradiata e/o condotta) applicabili al presente dispositivo radio sono i seguenti: Wi-Fi 2,4 GHz (da 2,4 GHz a 2,4835 GHz), 20 dBm.





Direttiva 2012/19/UE (RAEE): i prodotti contrassegnati con il presente simbolo non possono essere smaltiti come rifiuti domestici indifferenziati nell'Unione europea. Per lo smaltimento corretto, restituire il prodotto al rivenditore in occasione dell'acquisto di un nuovo dispositivo o smaltirlo nei punti di raccolta autorizzati. Ulteriori informazioni sono disponibili sul sito: www.recyclethis.info.



Direttiva 2006/66/CE, modificata dalla direttiva 2013/56/UE (direttiva batterie): questo prodotto contiene una batteria e non è possibile smaltirlo con i rifiuti domestici indifferenziati nell'Unione europea. Consultare la documentazione del prodotto per le informazioni specifiche sulla batteria. La batteria è contrassegnata con il presente simbolo, che potrebbe includere le sigle di cadmio (Cd), piombo (Pb) o mercurio (Hg). Per lo smaltimento corretto, restituire la batteria al rivenditore locale o smaltirla nei punti di raccolta autorizzati. Ulteriori informazioni sono disponibili sul sito: www.recyclethis.info.



 Hikmicro Hunting.Global

 Hikmicro Hunting.Global

 HIKMICRO Outdoor

 HIKMICRO

 www.hikmicrotech.com

 support@hikmicrotech.com

UD37140B