



# Termisk monokikkert HIKMICRO LYNX & LYNX Pro-serien

Brukerhåndbok V5.5.54 202212



Kontakt oss

## Innholdsfortegnelse

<b>Kapittel 1 Oversikt</b> .....	<b>1</b>
<b>1.1 Kort beskrivelse</b> .....	<b>1</b>
<b>1.2 Virkemåte</b> .....	<b>1</b>
<b>1.3 Utseende</b> .....	<b>2</b>
<b>1.3.1 Knapp</b> .....	<b>2</b>
<b>1.3.2 Komponent</b> .....	<b>3</b>
<b>Kapittel 2 Klargjøring</b> .....	<b>4</b>
<b>2.1 Lade enheten</b> .....	<b>4</b>
<b>2.2 Skru av/på</b> .....	<b>5</b>
<b>2.3 Menybeskrivelse</b> .....	<b>5</b>
<b>2.4 Fastvarestatus</b> .....	<b>6</b>
<b>2.4.1 Forbindelse til klientprogramvare</b> .....	<b>6</b>
<b>2.4.2 Sjekk fastvarestatus</b> .....	<b>7</b>
<b>2.4.3 Oppgrader enheten</b> .....	<b>7</b>
<b>Kapittel 3 Bildeinnstillinger</b> .....	<b>9</b>
<b>3.1 Juster dioptri</b> .....	<b>9</b>
<b>3.2 Justere fokus</b> .....	<b>10</b>
<b>3.3 Juster lysstyrken</b> .....	<b>11</b>
<b>3.4 Juster kontrasten</b> .....	<b>11</b>
<b>3.5 Velg scene</b> .....	<b>11</b>
<b>3.6 Angi paletter</b> .....	<b>11</b>
<b>3.7 Juster digital zoom</b> .....	<b>13</b>
<b>3.8 Angi bilde i bildemodus</b> .....	<b>13</b>
<b>3.9 Flatfeltkorreksjon</b> .....	<b>14</b>
<b>3.10 Riktig defekt piksel</b> .....	<b>14</b>
<b>Kapittel 4 Måle avstand</b> .....	<b>16</b>
<b>Kapittel 5 Generelle innstillinger</b> .....	<b>17</b>
<b>5.1 Angi OSD</b> .....	<b>17</b>
<b>5.2 Velg merkelogo</b> .....	<b>17</b>
<b>5.3 Forbrenningsforebygging</b> .....	<b>18</b>

5.4 Bildetaking og video .....	18
5.4.1 Ta bilde .....	18
5.4.2 Innspilling av video.....	18
5.5 Varmesporing .....	19
5.6 Eksporter filer .....	19
<b>Kapittel 6 Systeminnstillinger .....</b>	<b>21</b>
6.1 Synkroniser klokken .....	21
6.2 Språkinnstillinger.....	21
6.3 Enhetsinnstillinger .....	21
6.4 CVBS-utgang .....	22
6.5 Vis enhetsinformasjon .....	22
6.6 Gjenopprett enheten .....	22
<b>Kapittel 7 Vanlige spørsmål .....</b>	<b>23</b>
7.1 Hvorfor blinker ladeindikatoren på feil måte? .....	23
7.2 Hvorfor er strømindikatoren av? .....	23
7.3 Bildet er uklart, hvordan kan jeg justere det? .....	23
7.4 Bildetaking eller opptak mislykkes. Hva er problemet? .....	23
7.5 Hvorfor klarer ikke datamaskinen å identifisere enheten?.....	23
<b>Kapittel 8 Appendiks .....</b>	<b>24</b>
8.1 Enhetskommando .....	24
8.2 Kommunikasjonsmatrise for enheten .....	24
<b>Sikkerhetsinstrukser.....</b>	<b>25</b>
<b>Juridisk informasjon .....</b>	<b>28</b>
<b>Regulatorisk informasjon .....</b>	<b>30</b>

# Kapittel 1 Oversikt

## 1.1 Kort beskrivelse

HIKMICRO LYNX & LYNX Pro termisk monokikkert støtter funksjoner som observasjon, avstandsmåling, hotspot og så videre. Den termiske detektoren er høysensitiv, slik at du ser helt klart til og med i stummende mørke. Monokikerten brukes hovedsaklig til scenarioer som jakt, søk, redning, fjellturer og reiser.

## 1.2 Virkemåte

### Avstandsmåling

Enheden kan detektere avstanden mellom målet og observasjonsposisjonen.

### Varmesporing

Enheden kan registrere den høyeste temperaturen i synsfeltet og markere det punktet. Denne funksjonen varierer etter de forskjellige kameramodellene.

### Bildekorrigerings

Enheden støtter DPC (Defekt pikselkorrigering) og FFC (Flatfeltkorreksjon), noe som kan forbedre bildekvaliteten.

### Forbindelse til klientprogramvare

Enheden kan ta bilder og ta opp videoer, og parameterne kan stilles via HIKMICRO Sight-appen når den er koblet til telefonen via hot spot-funksjonalitet.

### Lagring

Den innebygde minnemodulen støtter videoopptak og skjermbilde.

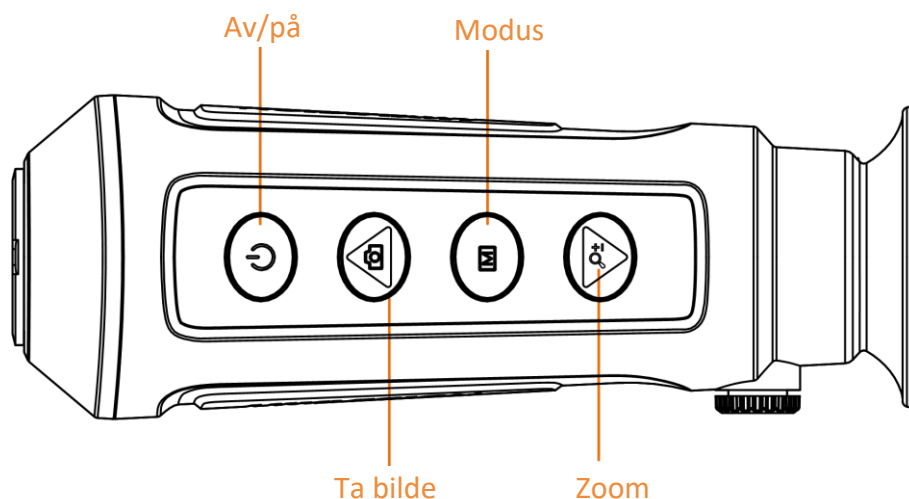

## 1.3 Utseende

### 1.3.1 Knapp



Figur 1-1 Knappene på enheten

Tabell 1-1 Knappefunksjon

Ikon	Knapp	Virkemåte
	Av/på	Trykk: Standbymodus / vekk enheten Hold inne: Skru av/på
	Ta bilde	Trykk: Ta bilder Hold inne: Start/stopp opptak
	Modus	Trykk: Bytt paletter Hold inne: Åpne/lukke menyen
	Zoom	Trykk: Bytt til digital zoom Hold inne: FFC

### 1.3.2 Komponent

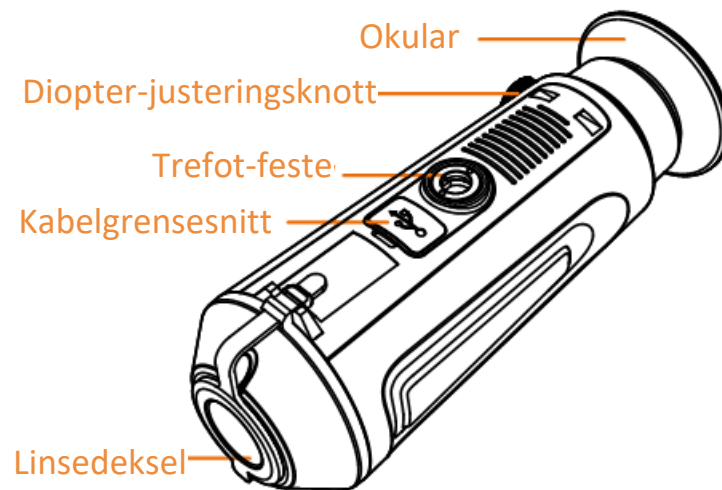

**Figur 1-2 Oversikt over komponent**

- Linsedeksel: Beskytter linsen mot støv og riper.
- Dioper-justeringsknott: Justerer innstillingen for dioptri.
- Kontakt: Koble enheten til strømforsyningen eller overfør data med en type C-kabel.
- Trefot-feste: Til montering av trefoten.
- Okular: Delen som plasseres mot øyet for å se på målet.

## Kapittel 2 Klargjøring

Ta ut enheten og tilbehør. Sjekk med pakkeseddelen for å bekrefte at enhet og tilbehør er inkludert og tilgjengelig for bruk. Les bruksanvisningen for å lære bruksmetoder og forholdsregler.

### 2.1 Lade enheten

Når enheten er på, vises batteristatusen på skjermen. Når batteriet lades ut, må du lade enheten og kontrollere at den fungerer som den skal.

#### Før du starter

- Ladetemperaturen skal være mellom 0 °C og 45 °C (32 °F og 113 °F).
- Lad opp enheten med kabelen som fulgte med.

#### Instruksjoner

1. Løft dekselet til kabelgrensesnittet.
2. Sett inn kabelen og lad opp enheten.

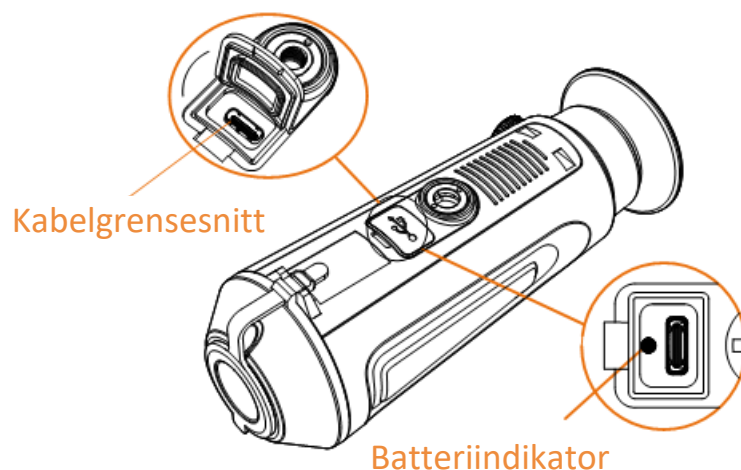

Figur 2-1 Kabelgrensesnitt

- Blinkende rødt og grønt: det har oppstått en feil.
- Lyser rødt: Batteriet blir ladet.
- Lyser grønt: Batteriet er fulladet.
- Av: Batteriet lader ikke.

---

#### Merk

- Lad enheten i minst fem timer før første gangs bruk.
  - Det innebygde batteriet er av type 18650, og batteristørrelsen skal være 24 mm × 72 mm. Den angitte spenningen og kapasiteten er 3,635 VDC / 3350 mAh.
-

## 2.2 Skru av/på

### Strøm på

Når enheten er koblet til kabel eller det er nok batteri, holder du inne  i to sekunder for å slå på enheten.

### Slå av

Med enheten slått på: Hold inne  i to sekunder for å slå av enheten.

---





#### Merk

- Nedtellingen for avslåing vil vises når du slår av enheten. Du kan trykke på hvilken som helst tast for å avbryte nedtellingen og avbryte avslåingen.
  - Automatisk avslåing ved lavt batteri kan ikke avbrytes.
- 



### Auto-av

Du kan stille inn automatisk avslåing for enheten din.

#### Instruksjoner

1. Hold inne  for å gå til menyen.
  2. Velg  og trykk på  for å velge tid for Auto-av etter ønske.
  3. Hold inne  for å lagre og avslutte.
- 

#### Merk

- Se batteri-ikonet for batteristatusen.  betyr at batteriet er fulladet, og  betyr at ladenivået er lavt.
  - Når indikatoren viser at det gjenstår lite strøm må batteriet lades.
  - Nedtellingen for automatisk avslåing starter igjen når enheten går ut av standby-modus, eller hvis enheten startes på nytt.
- 



## 2.3 Menybeskrivelse

Når enheten slår seg på, holder du  vise menyen.

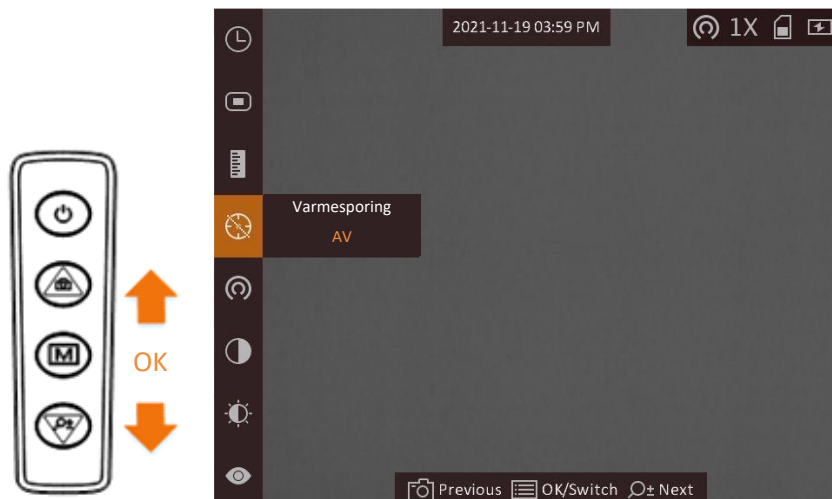



Figur 2-2 Menybeskrivelse



- Trykk på  for å flytte kursøren opp.
- Trykk på  for å flytte kursøren ned.
- Trykk  for å bekrefte, og hold den for å gå ut av menyen.

## 2.4 Fastvarestatus

### 2.4.1 Forbindelse til klientprogramvare

Koble enheten til HIKMICRO Sight-appen via et aktiveringspunkt, slik at du kan ta bilder, spille inn videoer eller endre innstillingene fra telefonen din.

#### Instruksjoner

1. Hold inne  for å vise menyen til enheten.
2. Trykk på  for å aktivere aktiveringspunkt-funksjonen.
3. Slå på WLAN-funksjonen på telefonen og koble til aktiveringspunktet.
  - Aktiveringspunktnavn: HIK-IPTS-serienr.
  - Hotspot-passord: Serienr.
4. Søk etter HIKMICRO Sight i App Store (iOS-system) eller Google Play™ (Android-system) for å laste ned, eller skann QR-koden for å laste ned og installere appen.



Android-system



iOS-system

5. Åpne appen og koble telefonen til enheten. Du kan vise direktevisningen fra enheten på telefonen din.

---

 **Merk**

- Enheten kan ikke koble til appen hvis du skriver inn feil passord flere ganger. Referer til **Gjenopprett enheten** for å tilbakestille enheten, og koble deretter til appen igjen.
  - Enheten må aktiveres ved første gangs bruk. Standardpassordet skal byttes etter aktiveringen.
- 

## 2.4.2 Sjekk fastvarestatus

### Instruksjoner

1. Åpne HIKMICRO Sight og koble enheten til appen.
2. Sjekk om det er en rød flekk på tilkoblingsgrensesnittet. Hvis det ikke er noen rød flekk, er fastvaren den nyeste versjonen. Ellers er ikke fastvaren den nyeste versjonen.

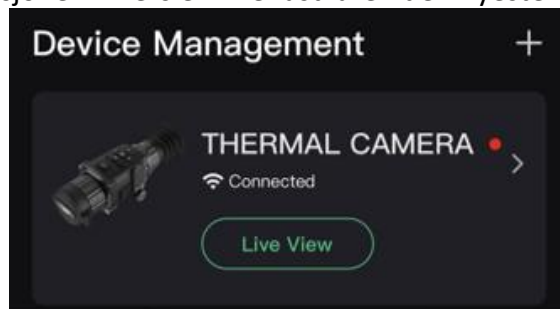

Figur 2-3 Sjekk fastvarestatus

3. (Valgfritt) Hvis fastvaren ikke er den nyeste versjonen, må enheten oppgraderes. Se **Oppgrader enheten**.

## 2.4.3 Oppgrader enheten

### Oppgrader enheten via HIKMICRO Sight

#### Før du starter

Installer HIKMICRO Sight på telefonen din og koble enheten til appen.

#### Instruksjoner

1. Trykk på enhetsserien for å gå inn i enhetsinformasjonsgrensesnittet.
2. Trykk på **Enhetsoppgradering** for å gå inn i fastvareoppgraderingsgrensesnittet
3. Trykk på **Oppdater** for å starte oppgraderingen.

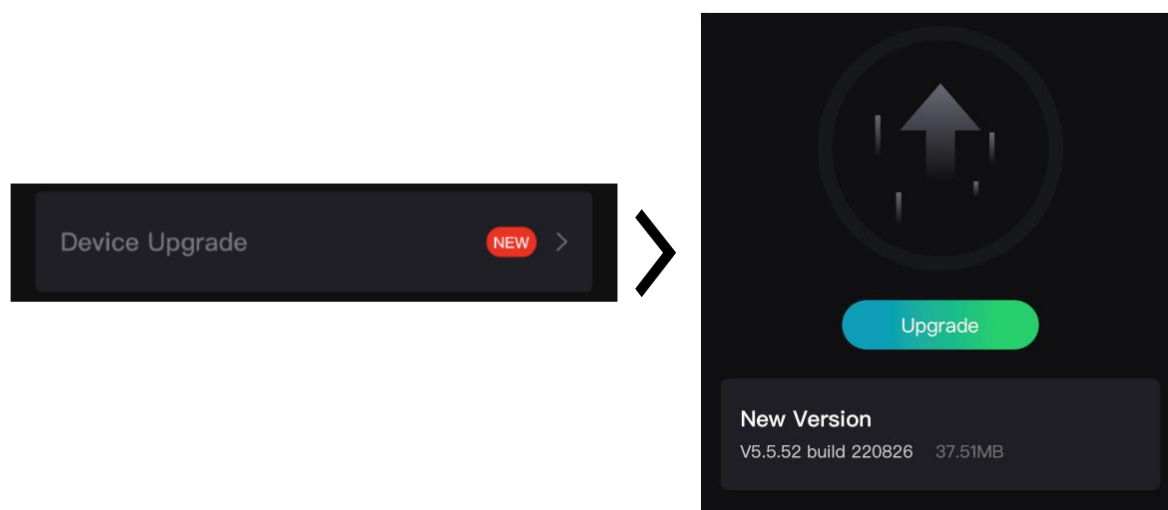

Figur 2-4 Oppgrader fastvaren

---

 **Merk**

Oppgraderingen kan variere på grunn av appoppdateringer. Bruk den faktiske appversjonen som referanse.

---

## Oppgrader enheten via PC

### Før du starter

Vennligst kjøp oppgraderingspakken først.

### Instruksjoner

1. Koble enheten til PC-en din med kabel.
2. Åpne disken som ble funnet, og kopier oppgraderingsfilen og lim den inn i rotkatalogen til enheten.
3. Koble enheten fra PC-en.
4. Start enheten på nytt.

### Resultat

Enheten oppgraderes automatisk. Oppgraderingsprosessen vises på hovedgrensesnittet.

## Kapittel 3 Bildeinnstillinger

Du kan stille inn paletter, lysstyrke, scener FFC (flatfeltskorrigerings), og DPC (defekt pikselkorrigerings) for å vise best bildeeffekt.

### 3.1 Juster dioptri

Sørg for at øyedelen dekker øyet og sikter på målet. Juster dioptribryteren helt til OSD-teksten eller bildet er tydelig.



Ved justering av dioptri, må IKKE overflaten til linsen berøres for å unngå tilgrising av linsen.

---

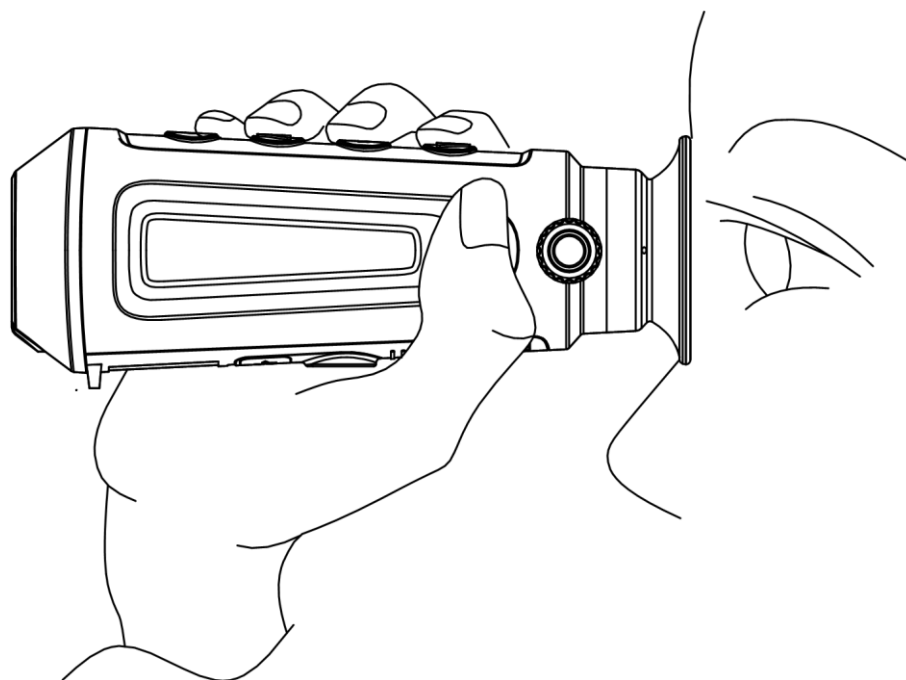

Figur 3-1 Vis målet

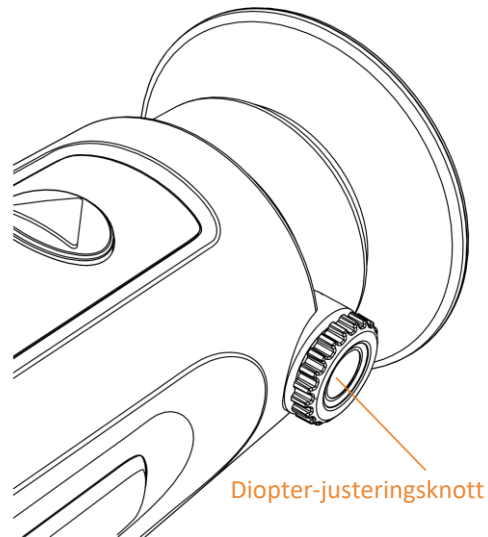

Figur 3-2 Juster dioptri

## 3.2 Justere fokus

Vri forsiktig på fokusringen for å justere fokus for linsen.

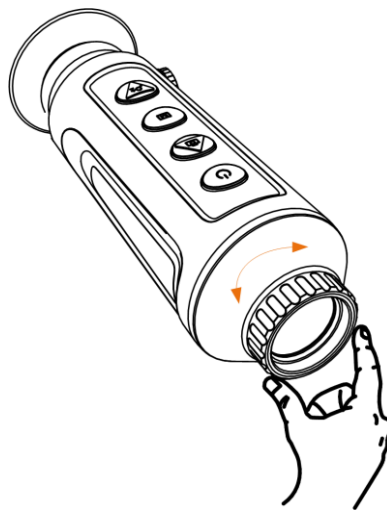



Figur 3-3 Justere objektivlinsen

---

### Merk

- Du må IKKE berøre linsen med fingeren eller plassere skarpe gjenstander i nærheten av den.
  - Denne funksjonen varierer etter de forskjellige kameramodellene.
-

### 3.3 Juster lysstyrken

Velg  og trykk på  for å justere lysstyrken. I Hvitt varm-modus er bildet lysere jo høyere verdi som er valgt for lysstyrken. Bildeeffekten i Hvitt varm-modus vises som i bildet nedenfor, mens effekten i Svart varm-modus er omvendt.

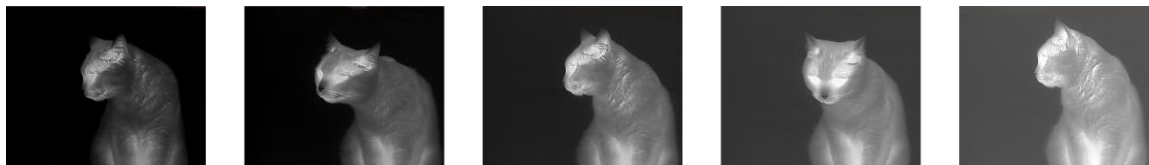

Figur 3-4 Justere lysstyrken i Hvit varm-modus







### 3.4 Juster kontrasten

Velg  og trykk på  for å bildekontrast.

### 3.5 Velg scene

Du kan velge riktig scene ut fra faktisk bruk av scenen for å forbedre visningseffekten.

#### Instruksjoner

1. Hold inne  for å gå til menyen.
2. Velg  og trykk på  for å bytte scene.
  -  betyr gjenkjennelsesmodus og er det anbefalte valget under normale forhold.
  -  betyr jungelmodus og er det anbefalte valget for jakt og lignende forhold.
3. Hold inne  for å lagre innstillingene og lukke menyen.

### 3.6 Angi paletter

Du kan velge forskjellige paletter for å vise de samme omgivelsene med forskjellige effekter. Trykk på  for å bytte paletter.

#### Hvit varm

Varme områder vises med lysere farge. Jo høyere temperaturen er, desto lysere er fargen.



### Svart varm

Kalde områder vises med mørkere farge. Jo høyere temperaturen er, jo mørkere er fargen.



### Rød varm

Kalde områder vises med rød farge. Jo høyere temperaturen er, desto rødere er fargen.



### Fusjon

Fra høy til lav temperatur: bildet går fra hvitt til gult til rødt til rosa til lilla.



### 3.7 Juster digital zoom

Du kan zoome bildet ved å benytte denne funksjonen.

Trykk på  i visningsmodus, så bytter direktevisningen mellom 1x, 2x, 4x og 8x.

---





#### Merk

Denne funksjonen varierer etter de forskjellige kameramodellene.

---

### 3.8 Angi bilde i bildemodus

#### Instruksjoner

1. I sanntidsvisningen: Hold  for å gå til menyen.
2. Velg  og trykk på  hjulet for å aktivere eller deaktivere PIP-modus. Detaljene vises øverst på midten av visningen.
3. Hold inne  for å lagre innstillingen og avslutte.



Figur 3-5 Angi bilde i bildemodus



 **Merk**







Hvis digital zoom er aktivert, zoomer bare PIP-visningen.

---

## 3.9 Flatfeltkorreksjon

Denne funksjonen kan motvirke avvik i bildet.

### Instruksjoner

1. Hold inne  for å gå til menyen.
  2. Velg  og trykk på  for å bytte FFC-modus.
    - Manuelt: Hold inne  i sanntidsvisningen for å korrigere skjermens ujevnhet.
    - Automatisk: Enheten utfører FFC-funksjonen automatisk basert på den angitte tidsplanen når du skrur på kameraet.
    - Ekstern: Tildekke linsedekslene, og hold deretter  inne i sanntidsvisningen for å korrigere skjermens ujevnhet.
  3. Hold inne  for å lagre innstillingen og avslutte.
- 

 **Merk**













Nedtellingen starter før enheten utfører FFC automatisk.

---

## 3.10 Riktig defekt piksel

Enheten kan korrigere for defekte piksler på skjermen når den ikke fungerer som forventet.

### Instruksjoner

1. Hold inne  for å vise menyen.
  2. Velg  og trykk på  for å åpne menyen for DPC-innstillinger.
  3. I menyen for DCP-innstillinger: Trykk på  for å velge **Akse**, og trykk på  for å bytte pekerens bevegelsesretning. Hvis du velger **X** beveger markøren til venstre og høyre; hvis du velger **Y** beveger markøren seg opp og ned.
  4. Trykk på  eller  for å bevege pekeren til den når den defekte pikselen, og trykk på  for å velge **Akse N**.
  5. Trykk på  eller  for å velge DPC, og trykk på  for å korrigere den defekte pikselen.
  6. Hold inne  for å lukke menyen.
- 

 **Merk**

- Den valgte, defekte pikselen kan forstørres og vises nederst til høyre i grensesnittet.

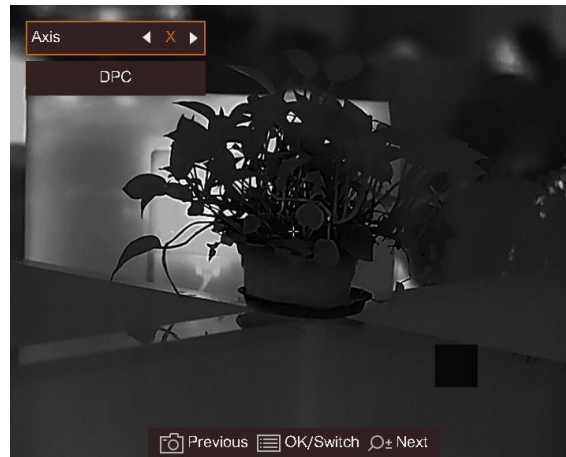

**Figur 3-6 Riktig defekt piksel**

- Hvis skjermmenyen blokkerer den defekte pikselen, flytter du pekeren til den defekte pikselen. Enheten utfører automatisk skjerm speiling som vist i illustrasjonene nedenfor.

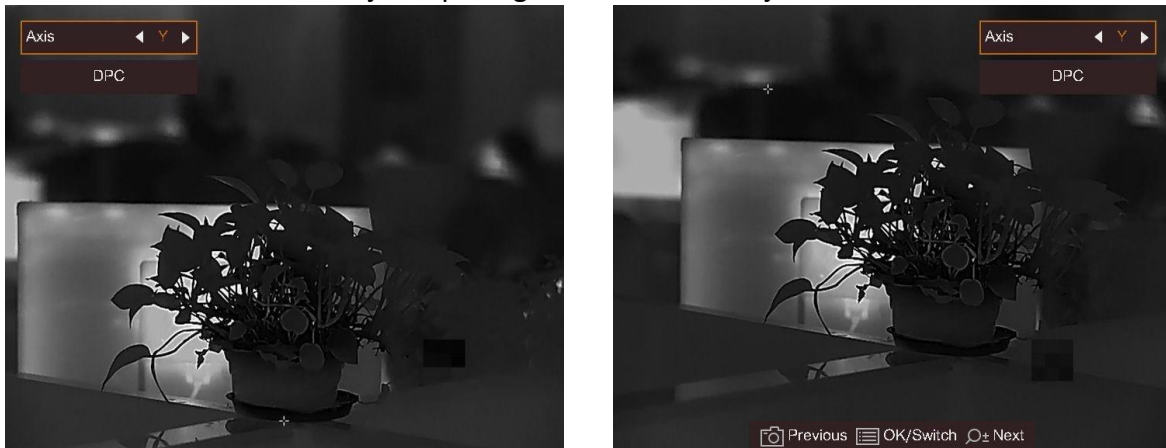

**Figur 3-7 Speileffekt**

---





## Kapittel 4 Måle avstand

Enheten kan detektere avstanden mellom målet og observasjonsposisjonen.

### Før du starter

Når du måler avstanden, må du holde hånden og enheten helt i ro. Bevegelser kan påvirke presisjonen.

### Instruksjoner



1. Hold inne  for å vise menyen.
2. Velg  og trykk på  for å gå til innstillingsgrensesnittet.
  - 1) Trykk på  eller  for å velge blant målene **hjort**, **ulv**, **brunbjørn** og **tilpasset**.
  - 2) Angi målets høyde.

---

### Merk

De tilgjengelige høydene går fra 0,1 m til 9,0 m.

---

- 3) Trykk på  for å bekrefte.
3. Sentrer toppen av toppmerket med kanten til måltoppen. Trykk på  for å bekrefte. Kursøren blinker på toppkanten av målet.
4. Sentrer bunnen av toppmerket med kanten til målbunnen. Trykk på  for å bekrefte.

### Resultat

Den venstre toppen til bildet viser resultatet for distansemålingen og målets høyde.



Figur 4-1 Resultat av måling

---

### Merk







- Gå til distansemålingsgrensesnittet og trykk på  for å vise resultatet til det forrige målingsmålet.
  - Når PIP er aktivert, forblir PIP-visningen i grensesnittet for avstandsmåling.
-

## Kapittel 5 Generelle innstillinger

### 5.1 Angi OSD

Denne funksjonen kan skjule eller vise menyinformasjonen på direktevisningen.





#### Instruksjoner

1. Hold inne  for å vise menyen.
2. Velg , og trykk på  for å åpne menyen for skjermmenyinnstillinger.
3. Trykk på  eller  for å velge hvilken menyinformasjon du vil vise eller skjule.
4. Trykk på  for å aktivere eller deaktivere den valgte menyinformasjonen.

### 5.2 Velg merkelogo

Du kan legge til merkelogo på grensesnittet for livevisning, opptak og videoer.

#### Instruksjoner

1. Hold inne  for å vise menyen.
2. Velg .
3. Trykk  for å aktivere **merkelogo**.
4. Hold inne  for å lagre innstillingen og avslutte.

#### Resultat

Merkelogo vises på nedre venstre del av bildet.



Figur 5-1 Visning av merkelogo

## 5.3 Forbrenningsforebygging

Denne funksjonen kan forhindre at detektoren til den termiske kanalen blir utbrent. Når denne funksjonen er aktivert, lukkes skjermen dersom gråskalaen til detektoren når en viss verdi.

### Instruksjoner

1. Hold inne  for å vise menyen.
2. Velg  og trykk på  for å aktivere eller deaktivere funksjonen som forebygger innbrenning.

---

### Merk

Unngå direkte sollys og aktivert funksjonen for brannforebygging for å redusere risikoen for sensorskader fra varmen.

---

## 5.4 Bildetaking og video

### 5.4.1 Ta bilde

Trykk på  på hovedsiden til livevisningen for å ta bilde.

---

### Merk

Når bildet blir tatt, fryser bildet i ett sekund og det vises en melding på skjermen. Les ***Eksporter filer*** for å få info om eksport av lagrede filer.

---

### 5.4.2 Innspilling av video

#### Instruksjoner

1. Hold inne  på visningen for livevisningen og start opptaket.



Figur 5-2 Starte opptak

Opptakstiden vises øverst til venstre i bildet.

2. Hold inne  igjen for å stoppe opptaket.

### Hva gjør man videre

Les ***Eksporter filer*** for å få info om eksport av innspilte filer.

## 5.5 Varmesporing



Enheten kan registrere den høyeste temperaturen i synsfeltet og markere punktet i visningen.

### Instruksjoner

1. Hold inne  for å vise menyen.

2. Velg  og trykk på  for å markere punktet med høyest temperatur.

### Resultat

Når funksjonen er aktivert, vises  på punktet med høyest temperatur. Når scenarioet endrer seg, blir  flyttet.



Figur 5-3 Varmesporing

---

### Merk

Denne funksjonen varierer etter de forskjellige kameramodellene.

---

## 5.6 Eksporter filer

Denne funksjonen brukes til å eksportere videoer og bilder.

### Før du starter

Slå av funksjonen for aktiveringspunkt.

### Instruksjoner

1. Koble til enheten og PC med kabel.

### Merk

Sørg for at enheten er på når du kobler til kabelen.

---

2. Åpne en mappe på datamaskinen og velg disken til enheten. Gå til DCIM-mappen og finn mappen som er navngitt etter ønsket år og måned. Hvis du for eksempel tar et bilde eller spiller inn en video i juni 2021, går du til **DCIM** → **202106** for å finne bildet eller videoen.
  3. Velg og kopier filer til datamaskinen.
  4. Koble enheten fra PC-en.
- 











### Merk

- Enheten viser bilder når du kobler den til en PC. Men funksjoner slik som opptak, ta bilder og aktiveringspunkt er deaktivert.
  - Når du kobler enheten til en datamaskin for første gang, installerer den automatisk et filbehandlingsprogram.
  - Du kan også eksportere filer via HIKMICRO Sight. Se brukerhåndboken til appen for detaljert bruk.
-

## Kapittel 6 Systeminnstillinger

### 6.1 Synkroniser klokken







#### Instruksjoner

1. Hold inne  for å vise menyen.
2. Velg  og trykk på  for å gå inn i tidsinnstillingsgrensesnittet.
3. Trykk på  for å bytte tidssystemet, og trykk på  og  for å velge tiden og datoen som skal synkroniseres.
4. Trykk på  for å velge time, minutt, sekund, år, måned eller dag som skal synkroniseres, og trykk på  eller  igjen for å endre tallet, og trykk på  igjen for å avslutte innstillingen.
5. Hold inne  for å lagre innstillingene og lukke menyen.

### 6.2 Språkinnstillinger

Du kan velge språk for enheten.





#### Instruksjoner

1. Hold inne  for å vise menyen.
2. Velg  og trykk på  for å åpne menyen for språkinnstillinger.
3. Trykk på  eller  for å velge ønsket språk, og trykk på  for å bekrefte.

### 6.3 Enhetsinnstillinger

Du kan bytte måleenheten for lasermåling.

#### Instruksjoner

1. Hold inne  for å vise menyen.
2. Velg  og trykk på  for å åpne menyen for enhetsinnstillinger.
3. Trykk på  for å bytte enhet etter ønske.
4. Hold inne  for å lagre innstillingene og lukke menyen.





## 6.4 CVBS-utgang

CVBS-outputen brukes til å feilsøke enheten. Du kan også vise bildet fra enheten på visningsenheten for å få mer informasjon.

### Før du starter

Koble enheten og displayenheten via USB til CVBS-kabel. Sørg for at enheten er skrudd av når du kobler til kabelen.

### Instruksjoner

1. Hold inne  for å vise menyen til enheten.
2. Velg  og trykk på  for å slå på CVBS-output.

---



### Merk

CVBS-kabelen er ikke inkludert i pakken. Denne må du selv kjøpe.

---



## 6.5 Vis enhetsinformasjon

### Instruksjoner

1. Hold inne  for å vise menyen til enheten.
2. Velg  og trykk på . Du kan vise enhetsinformasjon som versjon og serienummer.

## 6.6 Gjenopprett enheten

### Instruksjoner

1. Hold inne  for å vise menyen til enheten.
2. Velg  og trykk på  for å tilbakestille enheten til standardinnstillingene i henhold til meldingene.

## Kapittel 7 Vanlige spørsmål

### 7.1 Hvorfor blinker ladeindikatoren på feil måte?

Kontroller følgende elementer.

1. Sjekk om enheten lades med standard strømadapter og om ladetemperaturen er over 0 °C (32 °F).
2. Enheten er utstyrt med innebygd ladebeskyttelsesmodul. Lad enheten når den er slått av.

### 7.2 Hvorfor er strømindikatoren av?

Kontroller om enheten har lavt batteri. Sjekk indikatoren på nytt etter å ha ladet enheten i fem minutter.

### 7.3 Bildet er uklart, hvordan kan jeg justere det?

Juster diopterbryteren helt til bildet er tydelig. Se delen *Juster dioptri*.

### 7.4 Bildetaking eller opptak mislykkes. Hva er problemet?

Kontroller følgende elementer.

- Er enheten koblet til datamaskinen? Bildetaking og opptak er deaktivert i denne tilstanden.
- Er lagringsplassen full?
- Har enheten lavt batteri?

### 7.5 Hvorfor klarer ikke datamaskinen å identifisere enheten?

Kontroller følgende elementer.

- Er enheten koblet til datamaskinen med den medfølgende USB-kabelen?
- Hvis du bruker en annen USB-kabel, må kabelen ikke være lengre enn én meter.

## Kapittel 8 Appendiks

### 8.1 Enhetskommando

Skann den følgende QR-koden for å hente enhetens felles serieportkommandoer.  
Merk at kommandolisten kun inneholder de vanligste seriell port-kommandoene for HIKMICROs termiske kameraer.



### 8.2 Kommunikasjonsmatrise for enheten

Skann den følgende QR-koden for å få enhetens kommunikasjonsmatrise.  
Merk at matrisen inneholder alle kommunikasjonsportene for HIKMICROs termiske kameraer.



## Sikkerhetsinstrukser



Formålet med disse instruksjonene er at brukeren skal kunne bruke produktet riktig for å unngå skade og tap av eiendom.

### Lover og forskrifter

- Bruk av produktet må være i fullstendig samsvar med lokale sikkerhetsregulering for elektrisitet.

### Beskrivelse av symbol

Symbolene som vises i dette dokumentet er definert på følgende måte.

Symbol	Beskrivelse
 <b>Fare</b>	Indikerer en farlig situasjon som kan føre til død og alvorlige personskader.
 <b>OBS</b>	Angir en mulig farlig situasjon som, hvis den ikke unngås, kan føre til skader på utstyret, tapte data, redusert ytelse eller uventede resultater.
 <b>Merk</b>	Gir tilleggsinformasjon for å fremheve eller supplere viktige punkter i hovedteksten.

### Transport

- Enheten skal oppbevares i den originale emballasjen (eller lignende) under transport.
- Oppbevar all emballasje etter åpning for fremtidig bruk. I tilfelle det oppstår feil, må du returnere enheten til fabrikken i den originale emballasjen. Transport uten den originale emballasjen kan føre til skader på enheter, et ansvar som ikke dekkes av selskapet.
- Produktet må ikke slippes i bakken eller utsettes for fysiske støt. Hold enheten borte fra magnetiske forstyrrelser.

### Strømforsyning

- Inngangsspenningen må imøtekomme Begrenset strømkilde (5 VDC, 2 A), i henhold til IEC62368-1-standarden. Les den tekniske dokumentasjonen for mer informasjon.
- Sørg for at kontakten er satt riktig inn i stikkontakten.
- Koble IKKE flere enheter til ett strømadapter. Overbelastning av adaptere kan føre til overoppheting og brannfare.
- Bruk en strømadapteren fra en kvalifisert produsent. Les produktinformasjonen for mer informasjon om strømkravene.

### Batteri

- Det innebyggede batteriet kan ikke demonteres. Kontakt produsenten for reparasjoner ved behov.

- Det innebygde batteriet er av type 18650, og batteristørrelsen skal være 24 mm × 72 mm. Den angitte spenningen og kapasiteten er 3,635 VDC / 3350 mAh.
- Ved langvarig lagring må batteriet fullades hvert halvår for å bevare batterikvaliteten. Hvis ikke kan det oppstå skader.
- Bruk batterier levert av en godkjent produsent. Se produktspesifikasjonene for detaljer om batterikrav.
- FORSIKTIG: Det kan oppstå eksplosjonsfare hvis batteriet blir skiftet ut med feil type batteri.
- Uriktig erstatning av batteriet med feil type, kan ødelegge en sikkerhetsinnretning (ved f.eks. enkelte litiumbatterityper).
- Batteriet må ikke kastes i ild eller en varm ovn, og det må heller ikke knuses eller deles da dette kan føre til en eksplosjon.
- Batteriet må ikke utsettes for omgivelser ekstremt høy temperatur. Det kan forårsake eksplosjon eller lekkasje av brennbar væske eller gass.
- Batteriet må ikke utsettes for ekstremt lavt lufttrykk. Det kan forårsake eksplosjon eller lekkasje av brennbar væske eller gass.
- Kast brukte batterier i samsvar med instruksjonene.
- Bruk batterier levert av en godkjent produsent. Se produktspesifikasjonene for detaljer om batterikrav.

### Vedlikehold

- Hvis produktet ikke fungerer som det skal, må du kontakte forhandleren eller nærmeste servicesenter. Vi har ikke noe som helst ansvar for problemer forbundet med uautorisert reparasjon eller vedlikehold.
- Tørk forsiktig av enheten med en ren klut og en liten mengde etanol ved behov.
- Hvis enheten brukes på måter som ikke støttes av produsenten, kan enheten og funksjonene dens forringes.

### Bruksomgivelser

- Sørg for at bruksomgivelsene oppfyller kravene til enheten. Driftstemperaturen må være mellom  $-20\text{ °C}$  og  $55\text{ °C}$  ( $-4\text{ °F}$  og  $131\text{ °F}$ ) og driftsfuktigheten må være 95 % eller mindre.
- IKKE eksponer enheten for høy elektromagnetisk stråling eller støvete miljøer.
- Linsen må IKKE rettes mot solen eller andre sterke lyskilder.

### Vedlikehold

- Hvis produktet ikke fungerer som det skal, må du kontakte forhandleren eller nærmeste servicesenter. Vi har ikke noe som helst ansvar for problemer forbundet med uautorisert reparasjon eller vedlikehold.
- Tørk forsiktig av enheten med en ren klut og en liten mengde etanol ved behov.
- Hvis enheten brukes på måter som ikke støttes av produsenten, kan enheten og funksjonene dens forringes.

### Nød

- Hvis det kommer røyk, lukt eller støy fra enheten, må du øyeblikkelig skru av strømmen, trekke ut strømledningen og kontakte et servicesenter.

### **Produsentens adresse**

Rom 313, enhet B, bygning 2, 399 Danfeng-veien, Xixing Subdistrict, Binjiang-distriktet, Hangzhou, Zhejiang 310052, Kina  
Hangzhou Microimage Software Co., Ltd.

MERKNAD OM SAMSVAR: Produktene i termoserien kan bli underlagt eksportkontroller i forskjellige land eller regioner, inkludert, uten begrensning, USA, Den europeiske union, Storbritannia og Nord-Irland og/eller andre medlemsland i Wassenaar-avtalen. Snakk med din profesjonelle juridiske ekspert eller samsvarsekspert, eller lokale myndigheter for eventuelle nødvendige eksportlisenskrav hvis du ønsker å overføre, eksportere, re-eksportere termoserie-produkter mellom forskjellige land.

## Juridisk informasjon

©2022 Hangzhou Microimage Software Co., Ltd. Med enerett.

Om denne Brukerhåndboken

Denne brukerhåndboken forklarer hvordan produktet skal brukes og vedlikeholdes. Bilder, tabeller og all annen informasjon er kun ment som beskrivelser og forklaringer. Informasjonen i brukerhåndboken kan bli endret uten varsel, f.eks. på grunn av fastvareoppdateringer. Du finner den nyeste versjonen av denne håndboken på nettstedet til HIKMICRO ([www.hikmicrotech.com/](http://www.hikmicrotech.com/)). Bruk denne håndboken i kombinasjon med hjelp fra profesjonelle fagfolk når du bruker produktet.

### Varemerkeinformasjon



**HIKMICRO**

og andre av HIKMICROs varemerker og logoer eies av HIKMICRO i

forskjellige jurisdiksjoner.

Andre varemerker og logoer som presenteres, tilhører sine respektive eiere.

### JURIDISK INFORMASJON

DENNE HÅNDBOKEN OG PRODUKTET DEN GJELDER FOR (MASKINVARE, FASTVARE OG PROGRAMVARE) LEVERES «SOM DET ER», INKLUDERT ALLE FEIL OG MANGLER, TIL DEN GRAD DETTE TILLATES AV GJELDENE LOVVERK. HIKMICRO GIR INGEN GARANTIER, HVERKEN DIREKTE ELLER UNDERFORSTÅTTE, OM BLANT ANNET SALGBARHET, TILFREDSSTILLENDE KVALITET ELLER EGNETHET FOR SPESIFIKKE FORMÅL. ALL BRUK AV PRODUKTET SKJER UTELUKKENDE PÅ DIN EGEN RISIKO. HIKMICRO ER IKKE UNDER NOEN OMSTENDIGHETER ANSVARLIGE OVERFOR DEG FOR EVENTUELLE SPESIELLE SKADER. FØLGESKADER, TILFELDIGE SKADER ELLER INDIREKTE SKADER, INKLUDERT BLANT ANNET TAP AV FORTJENESTE, AVBRUDD I FORRETNINGSDRIFT, TAP AV DATA, SKADER PÅ DATASYSTEMER ELLER TAP AV DOKUMENTASJON SOM OPPSTÅR I FORBINDELSE MED BRUKEN AV DETTE PRODUKTET, UAVHENGIG AV OM DETTE SKJER GRUNNET KONTRAKTSBRUDD, FORSØMMELSE, PRODUKTFEIL ELLER ANNET, SELV NÅR HIKMICRO HAR BLITT VARSLET OM AT SLIKE SKADER KAN OPPSTÅ.

DU ERKJENNER AT SIKKERHETSRIKIKOER LIGGER I INTERNETTS NATUR, OG AT HIKMICRO IKKE TAR NOE ANSVAR FOR UNORMAL DRIFT, LEKKASJER AV PERSONVERN ELLER ANDRE SKADER SOM FØLGER AV CYBERANGREP, VIRUSINFISERING ELLER ANDRE INTERNETTRISIKOER. IMIDLERTID VIL HIKMICRO LEVERER TIDLIG TEKNISK SUPPORT HVIS NØDVENDIG.

DU GODTAR Å BRUKE DETTE PRODUKTET I SAMSVAR MED ALLE GJELDENE LOVER, OG AT DU ER ENEANSVARLIG FOR Å FORSIKRE DEG OM AT DIN BRUK SKJER I SAMSVAR MED GJELDENE LOVER. SPESIFIKT NEVNES AT DU ER ANSVARLIG FOR Å BRUKE DETTE PRODUKTET PÅ EN MÅTE SOM IKKE KRENKER RETTIGHETENE TIL TREDJEPARTER, BLANT ANNET RETT TIL PUBLISERING, IMMATERIELLE EIENDOMSRETTIGHETER ELLER LOVER OM DATABESKYTTELSE OG PERSONVERN. DU MÅ IKKE BRUKE DETTE PRODUKTET TIL ULOVLIG JAKT PÅ DYR, BRUDD PÅ PRIVATLIVETS FRED ELLER ANDRE FORMÅL SOM ER ULOVLIGE ELLER STRIDER MOT OFFENTLIGHETENS INTERESSER. DU SKAL IKKE BRUKE PRODUKTET TIL ULOVLIGE FORMÅL, BLANT ANNET UTVIKLING ELLER PRODUKSJON AV MASSEØDELEGGELSESVÅPEN, UTVIKLING ELLER PRODUKSJON AV KJEMISKE OG BIOLOGISKE VÅPEN, ENHVER FORM FOR AKTIVITET KNYTTET TIL KJERNEVÅPEN ELLER UTRYGG BRUK AV KJERNEFYSISK MATERIALE ELLER I FORBINDELSE MED BRUDD PÅ MENNESKERETTIGHETENE.

HVIS DET OPPSTÅR KONFLIKTER MELLOM BRUKERHÅNDBOKEN OG GJELDENE LOVVERK, ER DET SISTNEVNTE SOM GJELDER.



## Regulatorisk informasjon

---

Disse klausulene gjelder kun for produktene med det tilsvarende merket eller informasjonen.

---

### Samsvarserklæring for EU



Dette produktet og (hvis relevant) tilbehøret som følger med, er merket «CE», og overholder dermed de gjeldende, harmoniserte europeiske standardene som beskrives i direktiv 2014/53/EU (RED), direktiv 2014/30/EU (EMCD), direktiv 2014/35/EU (LVD) og direktiv 2011/65/EU (RoHS).

#### Frekvensbånd og strøm (for CE)

Frekvensbåndene og sendeeffekten (utstrålt og/eller ledet) nominelle grenser som gjelder for følgende radioutstyr, er som følger:

Wi-Fi 2,4 GHz (2,4 GHz til 2,4835 GHz), 20 dBm

Bruk strømadapteret levert av en godkjent produsent. Les produktinformasjonen for mer informasjon om strømkravene.

Bruk batterier levert av en godkjent produsent. Se produktspesifikasjonene for detaljer om batterikrav.



Direktiv 2012/19/EU (WEEE-direktiv): Produkter som er merket med dette symbolet kan ikke kastes som restavfall innenfor EU. Produktet skal returneres for resirkulering, enten til en forhandler/leverandør eller på en miljøstasjon eller et lignende, godkjent mottakssted. For mer informasjon, se [www.recyclethis.info](http://www.recyclethis.info)



Direktiv 2006/66/EC og tillegg 2013/56/EU (batteridirektiv): Dette produktet inneholder et batteri som ikke kan kastes som restavfall innenfor EU. Se produktinformasjonen for spesifikk informasjon om batteriet. Batteriet er merket med dette symbolet, som også kan inneholde bokstaver for å indikere at det inneholder kadmium (Cd), bly (Pb) eller kvikksølv (Hg). Batteriet skal returneres for resirkulering, enten til en forhandler/leverandør eller til et godkjent mottakssted. For mer informasjon, se [www.recyclethis.info](http://www.recyclethis.info).



**HIKMICRO**

See the World in a New Way



Facebook: HIKMICRO Outdoor Instagram: hikmicro\_outdoor

YouTube: HIKMICRO Outdoor

LinkedIn: HIKMICRO

Nettsted: [www.hikmicrotech.com](http://www.hikmicrotech.com)  
E-post: [support@hikmicrotech.com](mailto:support@hikmicrotech.com)

UD31390B