

## Felhasználói kézikönyv

*Monokuláris hőkamera*

# ***THUNDER 3.0 SOROZAT***

*V5.5.100 202408*



Kapcsolatfelvétel

# TARTALOM

<b>1</b>	<b>Áttekintés</b> .....	<b>1</b>
1.1	Eszköz leírása.....	1
1.2	Fő funkció.....	1
1.3	Külső megjelenés.....	2
<b>2</b>	<b>Előkészítés</b> .....	<b>5</b>
2.1	Akkumulátor-beszerelés.....	5
2.1.1	Útmutató az akkumulátorhoz.....	5
2.1.2	Akkumulátor cseréje.....	5
2.2	Eszköz csatlakoztatása.....	6
2.3	Helyezze be a keresőlencsét.....	7
2.4	Az adapter beszerelése.....	8
2.5	Az adapter eltávolítása.....	9
2.6	Nappali távcső felszerelése.....	9
2.7	Bekapcsolás/Kikapcsolás.....	10
2.8	Automatikus képernyő-kikapcsolás.....	11
2.9	Menü leírása.....	11
2.10	Alkalmazás csatlakoztatása.....	12
2.11	Firmware állapota.....	13
2.11.1	Firmware állapotának ellenőrzése.....	13
2.11.2	Készülék frissítése.....	14
2.12	Képkalibrálás (Áttekintés).....	15
2.13	Referenciavonal (áttekintés).....	16
<b>3</b>	<b>Képbeállítások</b> .....	<b>18</b>
3.1	Fókusz beállítása.....	18
3.2	Fényerő beállítása.....	18
3.3	Kontraszt beállítása.....	19
3.4	Szintónus beállítása.....	19
3.5	Képelesség beállítása.....	20
3.6	Helyszín mód kiválasztása.....	21
3.7	Paletták beállítása.....	21
3.7.1	Egyénileg beállított színüzemmód.....	21
3.7.2	Palettaváltás.....	22
3.8	Lencsetípus cseréje.....	25
3.9	Digitális zoom beállítása.....	25
3.10	Kép-a-képben (PIP) mód beállítása.....	26
3.11	Zoom Pro.....	27
3.12	Homogénmező-korrekció (FFC).....	27
3.13	Hibás képpontok kijavítása.....	28
3.14	Képkalibrálás.....	28
3.15	Referenciavonal.....	30
<b>4</b>	<b>Távolságmérés (LRF modell)</b> .....	<b>33</b>

<b>5</b>	<b>Távolságmérés (nem LRF modell)</b> .....	<b>35</b>
<b>6</b>	<b>Általános beállítások</b> .....	<b>37</b>
6.1	OSD beállítása .....	37
6.2	Márkaembléma beállítása .....	37
6.3	Égés megelőzés .....	37
6.4	Forrópont-követés .....	38
6.5	Rögzítés és videó .....	39
6.5.1	Képrögzítés .....	39
6.5.2	Hang beállítása .....	39
6.5.3	Videórögzítés .....	40
6.5.4	Előzetes videófelvétel .....	40
6.5.5	Helyi album .....	41
6.6	Fájlok exportálása .....	41
6.6.1	Fájlok exportálása a HIKMICRO Sight alkalmazással .....	41
6.6.2	Fájlok exportálása számítógép segítségével .....	43
<b>7</b>	<b>Rendszerbeállítások</b> .....	<b>44</b>
7.1	Dátum beállítása .....	44
7.2	Idő beállítása .....	44
7.3	Nyelv beállítása .....	44
7.4	Mértékegység beállítása .....	45
7.5	Videókimenet (analóg) .....	45
7.6	Videókimenet beállítások (digitális) .....	46
7.7	Eszközinformációk megtekintése .....	46
7.8	Eszköz visszaállítása .....	47
<b>8</b>	<b>Gyakran ismételt kérdések</b> .....	<b>48</b>
8.1	Miért nem működik a kijelző? .....	48
8.2	Sikertelen kép- vagy videórögzítés. Mi lehet az oka? .....	48
8.3	Miért nem találja meg a számítógép a készüléket? .....	48

# 1 Áttekintés

## 1.1 Eszköz leírása

A HIKMICRO THUNDER 3.0 egylencsés hőtávcső magasabb hőérzékenységgel rendelkezik, így lenyűgöző képtisztaságot biztosít. A legújabb HIKMICRO Shutterless Image System (HSIS) biztosítja az igazán gördülékeny vizuális élményt, míg a továbbfejlesztett ISP-algoritmus páratlan részletességet biztosít. Ezenkívül a kompakt LRF-modul az objektív kialakításában egy lézeres távolságkereső (LRF) modult integrál az objektívlencsébe (az LRF-modell esetén érhető el) a további kényelem érdekében.

## 1.2 Fő funkció

- **Zoom Pro:** Keresőmódban is elérhető A Zoom Pro az élőkép nagyított képének részleteit feljavítja.
- **HSIS (HIKMICRO zár nélküli képrendszer):** Ez egy dinamikus tanulási folyamat a képminőség romlása nélkül. Ez kiküszöböli az időszakos kalibrálási szünetek szükségességét, így biztosítva, hogy a terepen soha ne hagyjon ki egy kritikus pillanatot sem.
- **Helyi album:** A helyi album tárolja a rögzített képeket és a visszahatásra aktivált videókat, amelyek segítenek tisztázni, hogy azonnal megkapja-e az eredményt.
- **Távolságmérés:** A készülék képes mérni a célpont és a megfigyelési hely közötti távolságot.
- **Visszapattanás által aktivált videó hanggal:** a készülék automatikusan elindítja a rögzítést a visszapattanás aktiválása előtt, illetve a visszapattanás aktiválása után.
- **Képkalibrálás:** A különböző felhasználók számára beállíthatja és elmentheti a képpablak pozícióját.
- **Automatikus képernyő-kikapcsolás:** Ez a funkció lehetővé teszi, hogy az eszköz készenléti módba lépjen/felébredjen a szög változásai szerint. A funkció elsötétíti a képernyőt, hogy energiát takarítson meg és meghosszabbítsa az akkumulátor üzemidejét.
- **Alkalmazás csatlakoztatása:** A készülékkel képernyőképek készíthetők és videók rögzíthetők, továbbá ha hotspoton keresztül

mobiltelefonhoz csatlakoztatja, a HIKMICRO Sight alkalmazással a paramétereit is beállíthatók.

## 1.3 Külső megjelenés



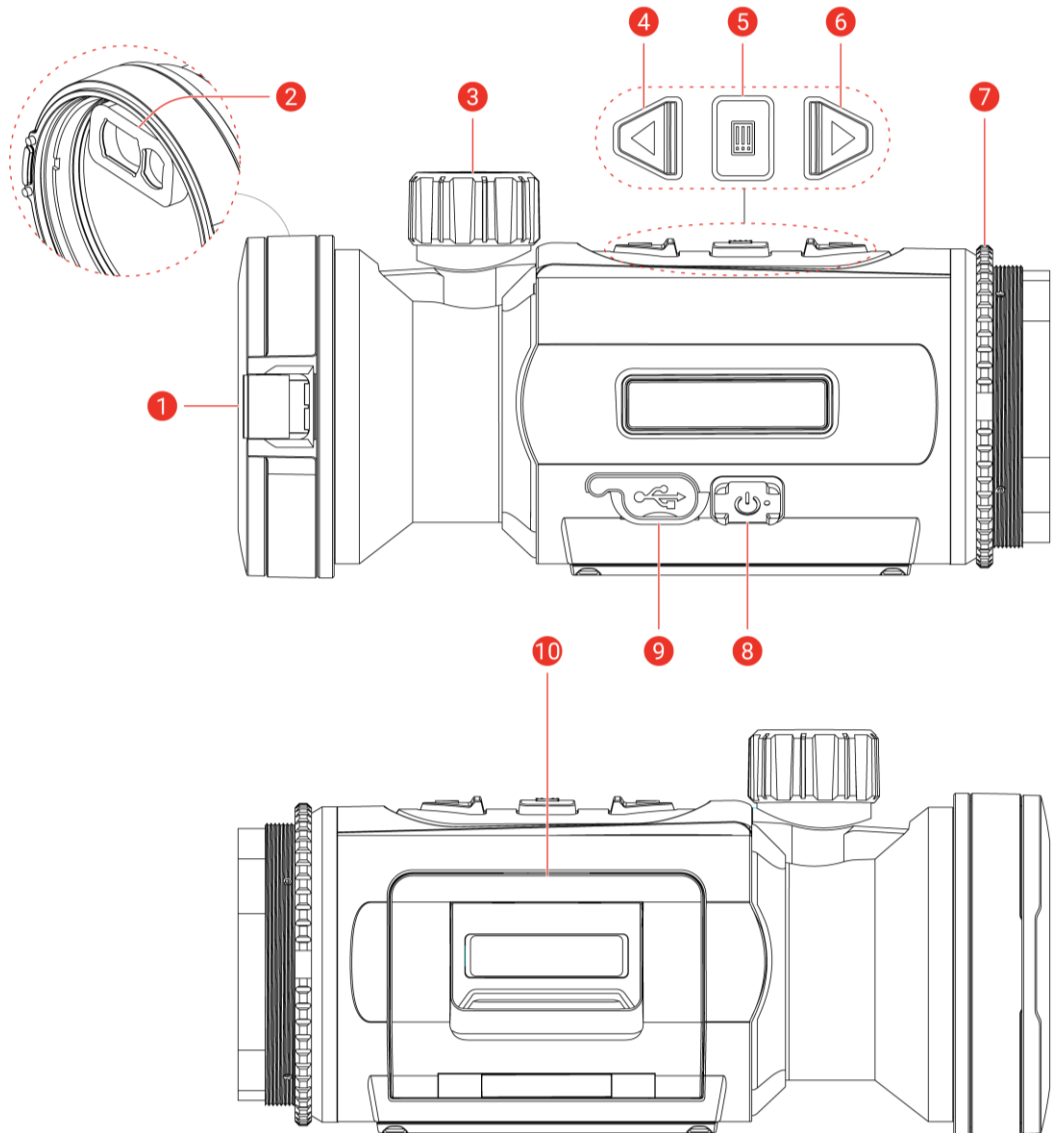

A külső megjelenés a különböző modellek függvényében változhat. Kérjük, a valós terméket tekintse vonatkozási alapnak.



Ábra 1-1 Külső megjelenés

Táblázat 1-1 Részegységek leírása

Sz.	Részegység	Leírás
1	Lencsevédő	A lencse védelmére szolgál.

Sz.	Részegység	Leírás
2	Lézeres távolságmérő ( <i>LRF-modell</i> )	LRF-modul az objektíven A céltávolság lézeres bemérésére szolgál.
3	Fókuszállító gomb	Itt állíthatja be a fókuszot, hogy a kép éles legyen.
4	 Felfelé mutató gomb	Nem menüalapú üzemmód: <ul style="list-style-type: none"> <li>● Nyomja le: Pillanatképek rögzítése.</li> <li>● Tartsa lenyomva: Videórögzítés indítása/leállítása.</li> <li>● Nyomja meg kétszer: A kijelző egyenetlenségének korrigálása (Flat Field Calibration, FFC).</li> </ul> Menüalapú üzemmód: Felfelé.
5	 Mód gomb	Nem menüalapú üzemmód: <ul style="list-style-type: none"> <li>● Nyomja le: Palettaváltás.</li> <li>● Tartsa lenyomva: Nyissa meg a menüt.</li> <li>● Nyomja meg kétszer: Váltás a Clip-On/Egylencsés kereső módok között.</li> </ul> Menüalapú üzemmód: <ul style="list-style-type: none"> <li>● Nyomja le: Paraméterek megerősítése/beállítása.</li> <li>● Tartsa lenyomva: Mentés és kilépés a menüből.</li> </ul>
6	 Lefelé mutató nyíl (Clip-On mód)	Nem menü mód ( <i>LRF modell</i> ): <ul style="list-style-type: none"> <li>● Nyomja le: Lézeres távolságmérés bekapcsolása.</li> <li>● Tartsa lenyomva: OSD megjelenítése/elrejtése (kijelzőn való megjelenítés).</li> <li>● Nyomja meg kétszer: Kapcsolja ki a lézert.</li> </ul> Nem menü mód ( <i>nem LRF modell</i> ): <ul style="list-style-type: none"> <li>● Tartsa lenyomva: OSD megjelenítése/elrejtése (kijelzőn való megjelenítés).</li> </ul> Menüalapú üzemmód: Lefelé.
	 Lefelé mutató nyíl (Keresőmód)	Nem menü mód ( <i>LRF modell</i> ):

Sz.	Részegység	Leírás
		<ul style="list-style-type: none"> <li>● Nyomja le: Lézeres távolságmérés bekapcsolása.</li> <li>● Tartsa lenyomva: Digitális nagyításra váltás.</li> <li>● Nyomja meg kétszer: Kapcsolja ki a lézert.</li> </ul> <p>Nem menü mód (<i>nem LRF modell</i>):</p> <ul style="list-style-type: none"> <li>● Nyomja le: Digitális nagyításra váltás.</li> <li>● Tartsa lenyomva: OSD megjelenítése/elrejtése (kijelzőn való megjelenítés).</li> </ul> <p>Menüalapú üzemmód: Lefelé.</p>
7	Rögzítőgyűrű	A felcsatolható nézőkét rögzíti.
8	 Indítógomb	<ul style="list-style-type: none"> <li>● Nyomja le: Készenléti mód/Készülék ébresztése.</li> <li>● Tartsa lenyomva: Bekapcsolás/Kikapcsolás.</li> </ul>
9	C-típusú csatlakozó	Áramforráshoz való csatlakozás vagy adatátvitel C-típusú kábellel.
10	Akkumulátortartó rekesz	Ide helyezhető be az akkumulátor.



### Megjegyzés

- Ha a készülék be van kapcsolva, a működésjelző folyamatos piros fénnel világít.
- Amikor az automatikus képernyő-kikapcsolás engedélyezve van, ha megnyomja a  gombot, hogy érszenléti módba lépjen, döntéssel vagy forgatással is felébreztheti az eszközt. A működés részletes leírását lásd: *Automatikus képernyő-kikapcsolás*.

## 2 Előkészítés

### 2.1 Akkumulátor-beszerezés

#### 2.1.1 Útmutató az akkumulátorhoz

- A készülék eltávolítható lítium-ion akkumulátorelemmel működik. Az akkumulátor töltési határfeszültsége 4,2 V. Az akkumulátor kapacitása 3,6 V/4,4 Ah (15,84 Wh).
- Az első használat előtt töltsse az akkumulátort több mint 4 órán át.
- Ha a készüléket hosszabb ideig nem használja, vegye ki az akkumulátorokat.

#### 2.1.2 Akkumulátor cseréje

##### *A kezdés előtt*

Gondoskodjon arról, hogy az akkumulátor eltávolítása előtt kapcsolja ki a készüléket.

##### *Lépések*

1. Emelje fel az akkumulátortartó rekesz fogantyúját és húzza ki a rekeszt.

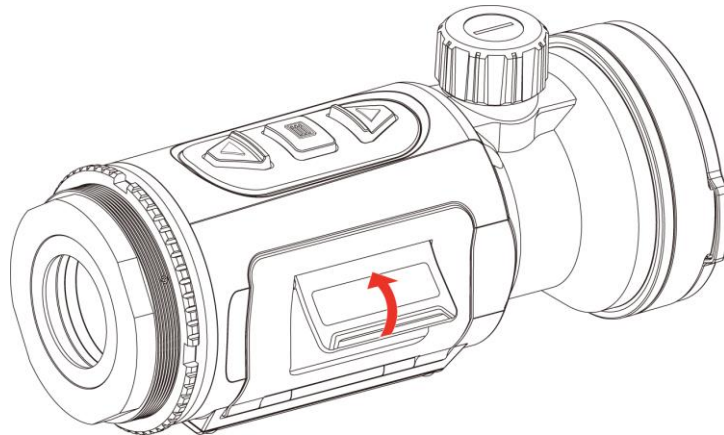

Ábra 2-1 Nyissa ki az akkumulátortartó rekesz fedelét.

2. Tolja el oldalra az akkumulátort rögzítő reteszt (a nyíl irányába) az akkumulátor felszabadításához.



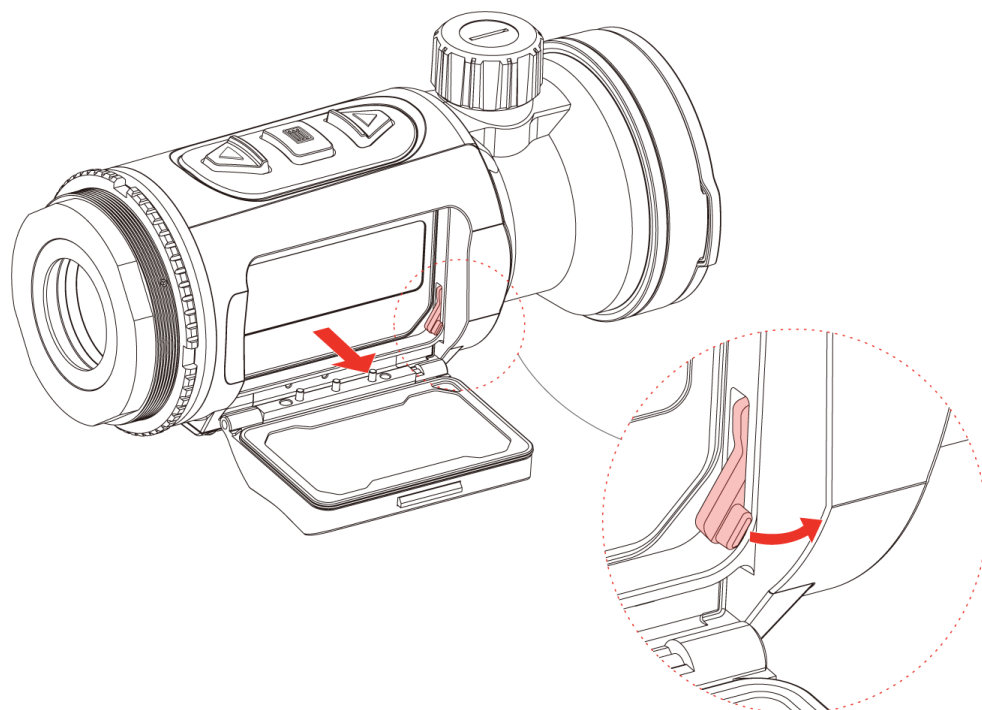

Ábra 2-2 Akkumulátor-rögzítő retesz kioldása

3. Akkumulátor behelyezése az akkumulátortartó rekeszbe. Amint teljesen betolja az akkumulátort a rekeszbe, a retesz rögzíti azt.

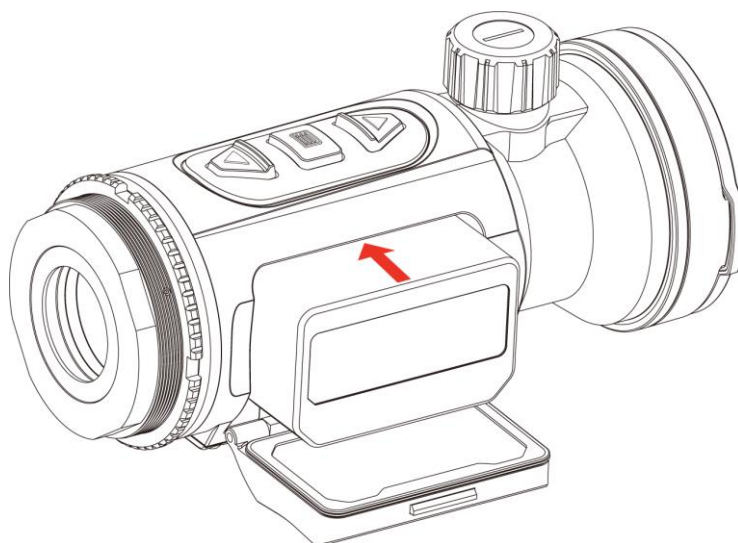

Ábra 2-3 Akkumulátor behelyezése

4. Tolja be a helyére a rekeszt, amíg a helyére kattánva rögzül.

## 2.2 Eszköz csatlakoztatása

### *Lépések*

1. Emelje fel a kábelcsatlakozó fedelét.
2. A bekapcsoláshoz csatlakoztassa az eszközt az adapterhez C-típusú USB-kábellel. Fájlok exportálása céljából csatlakoztassa az eszközt a számítógépre.

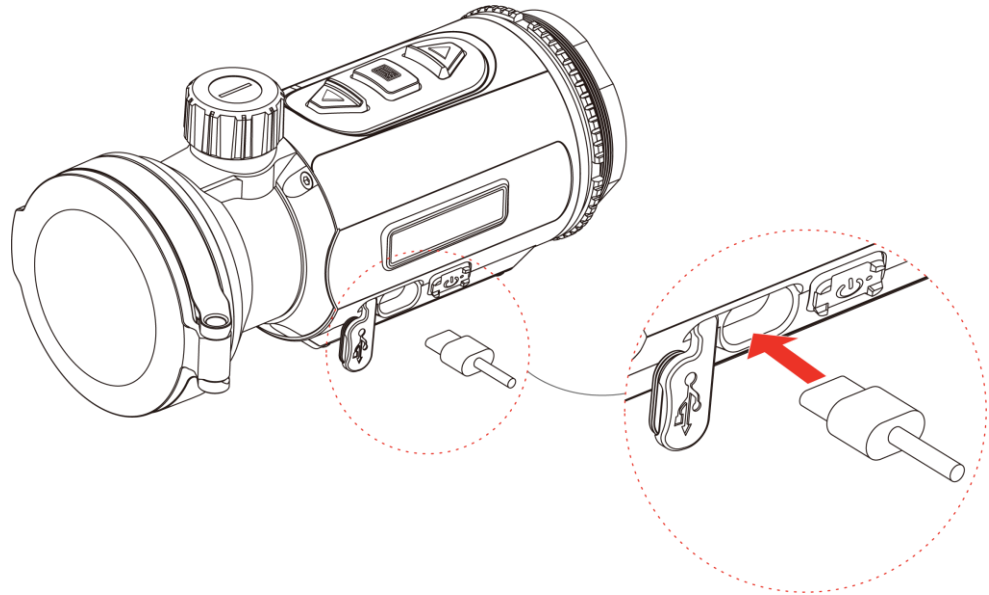

Ábra 2-4 USB-kapcsolat

### 2.3

## Helyezze be a keresőlencsét

### *Lépések*

1. Forgassa el a lencsét az óramutatók járásával megegyező irányba, amíg megfelelően rászorul a készülékre.

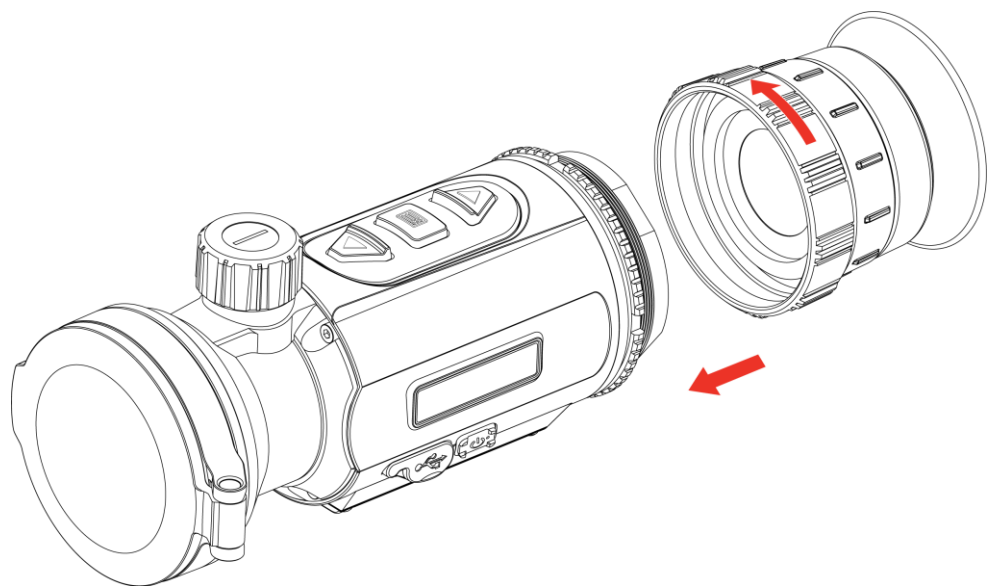

Ábra 2-5 Helyezze be a lencsét

2. A mellékelt kulccsal húzza meg a rögzítőgyűrűt, hogy megfelelően rögzítse az adaptert a készülékre.



### Megjegyzés

- A lencse nem része a csomagnak. Kérjük, szükség esetén vásárolja meg külön.
  - A menetméret M52 × 0,75 mm. A gyártó által javasolt típusú lencsét vásároljon.
- 

## 2.4 Az adapter beszerelése

A nappali távcsőhöz való csatlakoztatáshoz adapter szükséges.

### Lépések

1. Forgassa el az adaptert az óramutatók járásával megegyező irányba, amíg megfelelően rászorul a készülékre.

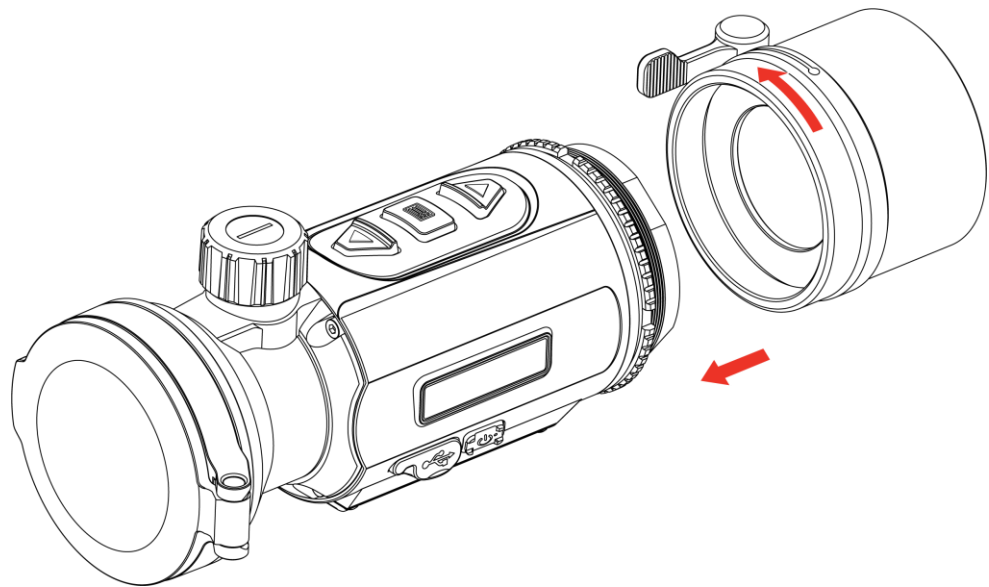

Ábra 2-6 Az adapter beszerelése

2. A mellékelt kulccsal húzza meg a rögzítőgyűrűt, hogy megfelelően rögzítse az adaptert a készülékre.



### Megjegyzés

- Az adapter nem része a csomagnak. Kérjük, szükség esetén vásárolja meg külön.
  - A menetméret M52 × 0,75 mm. A gyártó által javasolt típusú adaptert vásároljon.
-

## 2.5 Az adapter eltávolítása

### *Lépések*

1. A meglazításhoz forgassa el az adaptert az óramutatók járásával ellentétesen.
2. Óvatosan vegye le az adaptert.

## 2.6 Nappali távcső felszerelése

Ahhoz, hogy nappal tisztán láthassa a célpontot, a készülékre nappali távcső szerelhető.

### *Lépések*

1. Szerelje be a nappali távcsövet az adapterbe (az 1-es nyíl irányában).
2. A nappali távcső rögzítéséhez zárja a szorítópántot (a 2-es nyíl irányában).
3. Lazítsa meg a csatot a nappali fénytávcső eltávolításához (a 3. nyíl irányában).

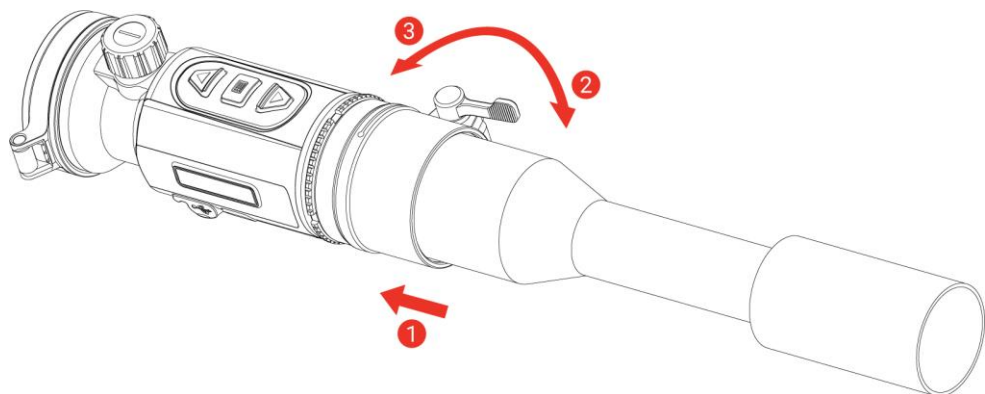

Ábra 2-7 Nappali távcső felszerelése



### **Megjegyzés**

- Amennyiben a szorítópánt átnyúlik a távcsövön, és nem rögzíthető a helyén, húzza meg enyhén a rögzítőgyűrűt a pánt rögzítéséhez.
  - A nappali távcső nem része a csomagnak. Kérjük, szükség esetén vásárolja meg külön.
-

## 2.7 Bekapcsolás/Kikapcsolás

### Bekapcsolás

Ha az akkumulátor töltése megfelelő, tartsa benyomva a  gombot a készülék bekapcsolásához.

### Kikapcsolás

Ha az eszköz be van kapcsolva, tartsa lenyomva a  gombot a kikapcsoláshoz.











#### Megjegyzés

- A készülék kikapcsolásakor megjelenik egy kikapcsolási visszaszámlálás. A visszaszámlálás megszakításához, és ezáltal a kikapcsolás érvénytelenítéséhez, nyomjon meg bármilyen gombot.
  - Az alacsony akkufeszültség miatti automatikus kikapcsolás nem érvényteleníthető.
- 

### Automatikus kikapcsolás



Beállítható a készülék automatikus kikapcsolási ideje.

#### Lépések

1. Tartsa lenyomva a  gombot a menü megnyitásához.
  2. Lépjen a  **Speciális beállítások** elemre, majd nyomja meg a  vagy a  gombot a  kiválasztásához.
  3. Válassza ki az automatikus kikapcsolás idejét a  vagy  gombokkal, majd a megerősítéshez nyomja meg a  gombot.
  4. Tartsa lenyomva a  gombot a beállítások elmentéséhez, és kilépéshez.
- 



#### Megjegyzés









- Az akkumulátor állapotát az akkumulátor ikon mutatja. A  szimbólum a teljesen feltöltött akkumulátort, a  szimbólum a lemerült akkumulátort, míg a  a rendellenes töltést jelzi.
  - Ha az Alacsony töltöttségi szint üzenet megjelenik, töltsse fel az akkumulátort.
-

- Az automatikus kikapcsolás csak akkor lép életbe, ha a készülék nem üzemel vagy nem kapcsolódik a HIKMICRO Sight apphoz.
  - Az automatikus kikapcsolás visszaszámlálása újratekzdődik, ha a készülék kilép a készenléti üzemmódból, vagy ha újraindítja a készüléket.
- 

## 2.8 Automatikus képernyő-kikapcsolás



Az Automatikus képernyő-kikapcsolás funkció elsötétíti a képernyőt, hogy energiát takarítson meg és növelje az akkumulátor üzemidejét.

### *Lépések*

1. Automatikus képernyő-kikapcsolás engedélyezése.
  - 1) Tartsa lenyomva a  gombot a menü megnyitásához.
  - 2) Lépjen a  **Speciális beállítások** elemre, majd nyomja meg a  vagy a  gombot a  kiválasztásához.
  - 3) Nyomja meg a  gombot az automatikus képernyő-kikapcsolás engedélyezéséhez.
  - 4) Tartsa lenyomva a  gombot a beállítások elmentéséhez és a kilépéshez.
2. Az eszköz a kijelző bekapcsolásakor a következő műveletek valamelyikével lép készenléti üzemmódba:
  - Döntse lefelé a készüléket több mint 70°-kal.
  - Forgassa el a készüléket vízszintesen több mint 45°-kal.
3. Az eszközt a következő műveletek valamelyikével ébresztheti fel, ha a kijelző ki van kapcsolva:
  - Döntse lefelé a készüléket 0–70°-kal, vagy döntse felfelé.
  - Forgassa el a készüléket vízszintesen 0 és 45°-kal.
  - Nyomja meg a  gombot a készülék felébresztéséhez.

## 2.9 Menü leírása

Az élő nézet felületén tartsa lenyomva a  gombot a menü megjelenítéséhez.

- Nyomja meg a  gombbal mozoghat.
- Lefele a  gombbal mozoghat.
- Nyomja le a  gombot a megerősítéshez.



Ábra 2-8 Eszközmenü (Clip-On mód)



Ábra 2-9 Eszközmenü (Keresőmód)

## 2.10

### Alkalmazás csatlakoztatása

Ha a készüléket hotspoton keresztül a HIKMICRO Sight alkalmazáshoz csatlakoztatja, mobiltelefonról is készíthet képet, rögzíthet videót, illetve beállíthatja a paramétereit is.

#### *Lépések*









1. A letöltéshez keresse meg a HIKMICRO Sight alkalmazást az App Store-ban (iOS rendszer) vagy a Google Play™-en (Android rendszer), illetve olvassa be a QR-kódot az alkalmazás letöltéséhez és telepítéséhez.



Android rendszer



iOS rendszer

2. Tartsa lenyomva a  gombot a menü megnyitásához.
3. Lépjen a  **Speciális beállítások** elemre, majd nyomja meg a  vagy a  gombot a  kiválasztásához.
4. Nyomja meg a  gombot a beállítási felület megnyitásához.
5. Nyomja meg a  vagy  gombot a **Hotspot** kiválasztásához. A hotspot funkció engedélyezve van, és megjelenik a hotspotjelszó.
6. Kapcsolja be a telefon WLAN funkcióját és csatlakozzon a hotspotra.
  - Hotspot neve: HIKMICRO\_sorozatszám
  - Hotspot-jelszó: Lépjen a **Hotspot** menüpontba a jelszó ellenőrzéséhez.
7. Nyissa meg az APP-ot, és csatlakoztassa a telefonját az eszközhöz. A telefonon megjeleníthető a készülék kezelőfelülete.



### Megjegyzés

- Ha egymás után többször is hibás jelszót ad meg, a készülék nem fog csatlakozni az alkalmazáshoz. Tanulmányozza a **Eszköz visszaállítása** fejezetet a készülék visszaállításához, majd csatlakozzon újra az alkalmazáshoz.
  - A hotspot kikapcsol, ha több mint 10 percig nincs kapcsolat.
- 

## 2.11 Firmware állapota

### 2.11.1 Firmware állapotának ellenőrzése

#### *Lépések*

1. Nyissa meg a HIKMICRO Sight alkalmazást és csatlakoztassa a készüléket az alkalmazáshoz.



2. Ellenőrizze, hogy van-e frissítési felszólítás a készülék kezelőfelületén. Amennyiben nincs frissítési felszólítás, a legfrissebb firmware-verzió van telepítve. Ellenkező esetben a telepített firmware-verzió nem a legfrissebb.

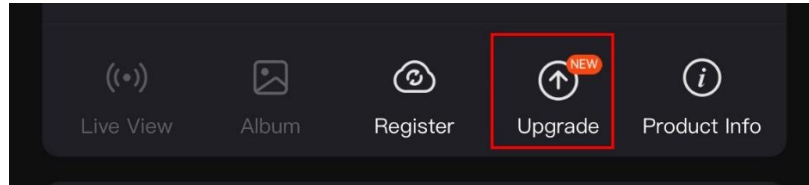

Ábra 2-10 Firmware állapotának ellenőrzése

3. (Opcionális) Frissítse a készüléket, ha nem a legfrissebb firmware-verzió van telepítve. Lásd *Készülék frissítése*.

### 2.11.2

## Készülék frissítése

### Eszköz frissítése a HIKMICRO Sight alkalmazásban

#### *Lépések*

1. Nyissa meg a HIKMICRO Sight alkalmazást és csatlakoztassa a készüléket az alkalmazáshoz.
2. Érintse meg a frissítési felszólítást a firmware frissítési felületére történő belépéshez.
3. Koppintson a **Frissítés** gombra a frissítés megkezdéséhez.



#### **Megjegyzés**

A frissítési folyamat változhat az alkalmazás-frissítések függvényében. A valós alkalmazás-verziót tekintse vonatkozási alapnak.

---



### Eszköz frissítése PC-n keresztül

#### *A kezdés előtt*

Kérjük, előbb szerezze be a frissítési csomagot.

#### *Lépések*

1. Tartsa lenyomva a gombot a menü megnyitásához.
2. Lépjen a **Speciális beállítások** elemre, majd nyomja meg a vagy a gombot a kiválasztásához.
3. Nyomja meg a gombot a beállítási felület megnyitásához.

4. Nyomja meg a  vagy a  gombot az **USB flash meghajtó** kiválasztásához.
5. Csatlakoztassa a készüléket a számítógéphez a C-típusú kábellel.
6. Nyissa meg az észlelt meghajtót, másolja ki a frissítési fájlt, és illessze be az eszköz gyökérkönyvtárába.
7. Válassza le az eszközt a számítógépről.
8. Indítsa újra a készüléket, ekkor a készülék automatikusan telepíti a frissítést. A frissítési folyamat megjelenik a fő felületen.



### Figyelmeztetés

A frissítőcsomag átvitele során figyeljen arra, hogy a készülék csatlakozzon a számítógéphez. Ellenkező esetben a belső vezérlőprogram telepítése megszakadhat, károsodhat a belső vezérlőprogram, stb.

---

## 2.12

### Képkalibrálás (Áttekintés)

A különböző felhasználók számára beállíthatja és elmentheti a képlablak pozícióját. A részletes útmutató itt található: *Képkalibrálás*.

---



### Megjegyzés

Ez a funkció csak Clip-On módban támogatott.

---

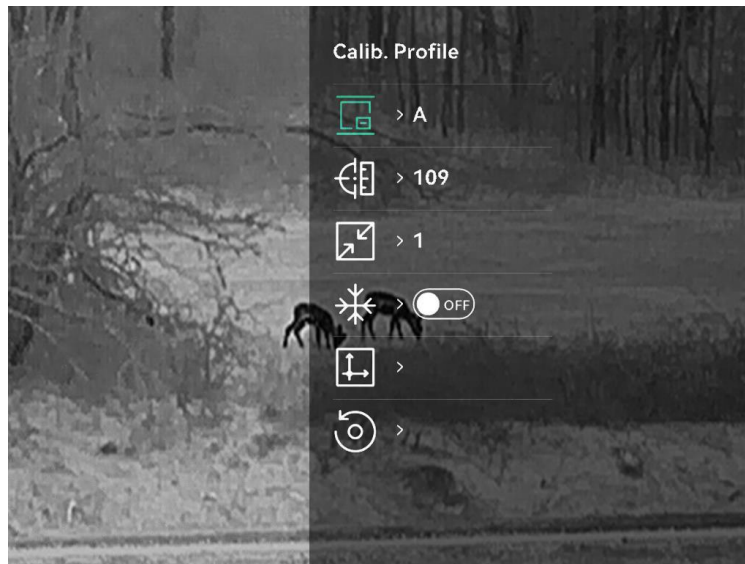



Ábra 2-11 Képkalibrálás

## 2.13 Referenciavonal (áttekintés)

A referenciavonal segítségével nagy pontossággal célozhat a célpontra. A részletes útmutató itt található: *Referenciavonal*.



### Megjegyzés

Ez a funkció csak Clip-On módban támogatott.

---

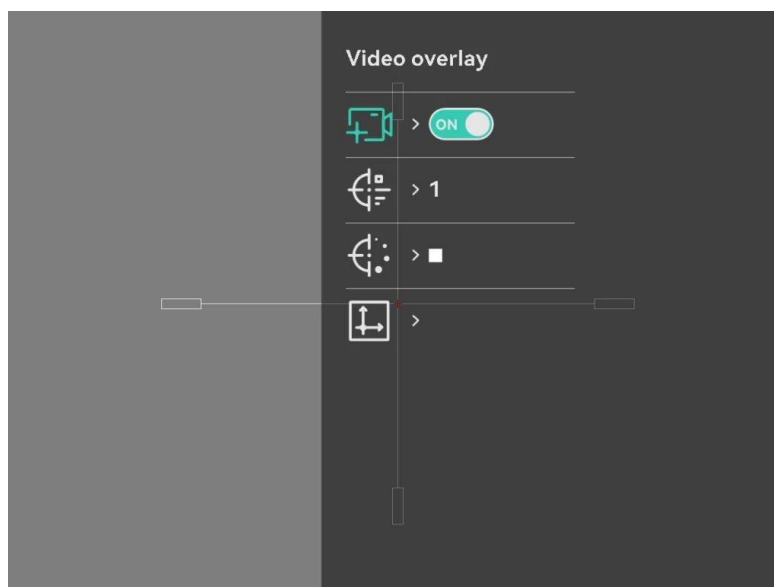

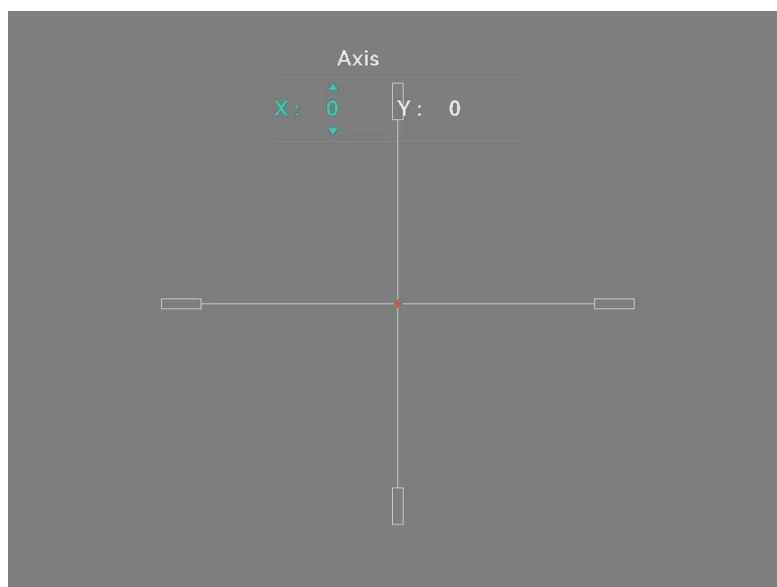

Ábra 2-12 Referenciavonal

## 3 Képbeállítások

### 3.1 Fókusz beállítása

#### *Lépések*

1. Bekapcsolás be az eszközt.
2. Nyissa ki a lencsevédőt.
3. Tartsa meg a készüléket, figyelve arra, hogy a nézőke fedje a szemét.
4. Forgassa el a fókuszgombot, amíg éles lesz a kép.

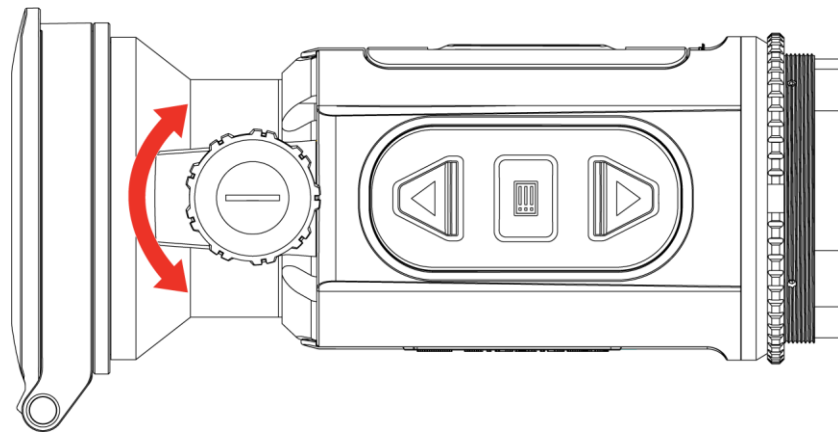

Ábra 3-1 Fókusz beállítása



#### **Megjegyzés**









A behomályosítás elkerüléséhez, fókuszbeállítás közben NE érjen a lencse felületéhez.

---

### 3.2 Fényerő beállítása









A kijelző fényereje a menüben állítható be.

#### *Lépések*

1. Tartsa lenyomva a  gombot a menü megnyitásához.
2. A  vagy a  gombok megnyomásával válassza ki a  lehetőséget, majd nyomja meg a  gombot a megerősítéshez.
3. A  vagy a  gombbal állítsa be a képernyő fényerejét.
4. Tartsa lenyomva a  gombot a beállítások elmentéséhez, és kilépéshez.







### 3.3 Kontraszt beállítása

#### *Lépések*

1. Tartsa lenyomva a  gombot a menü megnyitásához.
2. A  vagy a  gombok megnyomásával válassza ki a  lehetőséget, majd nyomja meg a  gombot a megerősítéshez.
3. A  vagy a  gombbal állítsa be a kontrasztot.
4. Tartsa lenyomva a  gombot a mentéshez és kilépéshez.

### 3.4 Színtónus beállítása

#### *Lépések*

1. Tartsa lenyomva a  gombot a menü megnyitásához.
2. Lépjen a  **Speciális beállítások** elemre, majd válassza a  vagy a  gombot a megerősítéshez.
3. A  vagy a  gombbal válassza ki a színtónust. **Meleg** vagy **hideg** választható.
4. Tartsa lenyomva a  gombot a mentéshez és kilépéshez.











Ábra 3-2 Színtónus beállítása

## 3.5 Képelesség beállítása

### *Lépések*

1. Tartsa lenyomva a  gombot a menü megnyitásához.
2. Lépjen a  **Speciális beállítások** elemre, majd válassza a  vagy a  gombot a megerősítéshez.
3. Nyomja meg a  vagy  gombot az élesség beállításához.
4. Tartsa lenyomva a  gombot a mentéshez és kilépéshez.













Ábra 3-3 Élesség-összehasonlítás

## 3.6 Helyszín mód kiválasztása

A megjelenített hatás javítása érdekében a tényleges helyszín függvényében választható ki a megfelelő helyszín mód.

### *Lépések*

1. Tartsa lenyomva a  gombot a menü megnyitásához.
2. Lépjen a  **Speciális beállítások** elemre, majd válassza a  vagy a  gombot a megerősítéshez.
3. A  és  gombokkal válassza ki a helyszín módot, majd megerősítéshez nyomja meg a  gombot.
  - **Felismerés:** A felismerés mód normál helyszínhez javasolt.
  - **Dzsungel:** A dzsungel mód vadászati helyszínhez javasolt.
4. Tartsa lenyomva a  gombot a beállítások elmentéséhez és a kilépéshez.









## 3.7 Paletták beállítása

Különböző palettákat választhat, hogy ugyanazt a helyszínt különböző képhatásokkal jelenítsen meg.

### 3.7.1 Egyénileg beállított színüzemmód

#### *Lépések*



1. Tartsa lenyomva a  gombot a menü megnyitásához.
2. Lépjen a  **Speciális beállítások** elemre, majd nyomja meg a  vagy a  gombot a  kiválasztásához.
3. Nyomja meg a  gombot a beállítási felület megnyitásához.
4. A(z)  vagy  gombok megnyomásával válassza ki a szükséges palettákat, majd a(z)  gomb megnyomásával aktiválja azokat.



### Megjegyzés

Legalább egy palettát aktiválnia kell.

---

5. Tartsa lenyomva a  gombot a beállítások elmentéséhez, és kilépéshez.

## 3.7.2

### Palettaváltás

Nyomja le a(z)  gombot az élőképfelületen a paletták váltásához.

#### Meleg-fehér

A meleg részek világos színűek ebben a nézetben. Minél magasabb a hőmérséklet, annál világosabb a szín.



#### Meleg-fekete

A meleg részek feketén jelennek meg ebben a nézetben. Minél magasabb a hőmérséklet, annál sötétebb a szín.



### Meleg-piros

A meleg részek pirosan jelennek meg ebben a nézetben. Minél magasabb a hőmérséklet, annál élénkebb piros a szín.



### Fúzió

A magas hőmérséklettől az alacsonyig, a kép fehértől a sárgán, pirosan és rózsaszínen át a liláig színeződik.



### Monokróm piros

Az egész kép piros színű. Minél magasabb a hőmérséklet, annál világosabb a szín.



### Monokróm zöld









Az egész kép zöld színű. Minél magasabb a hőmérséklet, annál világosabb a szín.





## 3.8 Lencsetípus cseréje

Nyomja meg kétszer az  gombot az élőképből a készülék Clip-On és keresőmódja közötti váltáshoz. A lencsetípust a következő lépésekkel is átválthatja.

### *Lépések*

1. Tartsa lenyomva a  gombot a menü megnyitásához.
2. Lépjen a  **Speciális beállítások** elemre, majd nyomja meg a  vagy a  gombot a  kiválasztásához.
3. Nyomja meg a  gombot a beállítási felület megnyitásához.
4. A  vagy  gombbal válthat lencsetípust.
  - **Clip-On:** Ebben az üzemmódban egy adaptert és egy nappali fénytávcsövet is felszerelhet.
  - **Kereső:** A készüléket monokuláris lencsével felszerelve hagyományos keresőként is használhatja.
5. Tartsa lenyomva a  gombot a beállítások elmentéséhez, és kilépéshez.

## 3.9 Digitális zoom beállítása

Ezzel a funkcióval nagyítható és kicsinyíthető a kép. Tartsa lenyomva:  (LRF modell) vagy nyomja meg:  (nem LRF modell) az élőképes felületen a digitális zoom arány váltásához, és a tényleges zoom arány 1x, 2x, 4x és 8x között változik.







### Megjegyzés

- Ez a funkció csak Keresőmódban használható.
  - A digitális zoom arány váltása során a kijelző bal oldali felületén megjelenik a tényleges nagyítás (Tényleges nagyítás = Lencse optikai nagyítása × Digitális nagyítási arány). Ha például a lencse optikai nagyítása 2,8× és a digitális nagyítási arány 2×, a tényleges nagyítás 5,6× lesz.
  - A nagyítási arány a különböző modellek esetében eltérő lehet. Kérjük, a valós terméket tekintse vonatkozási alapnak.
- 

## 3.10 Kép-a-képben (PIP) mód beállítása

### Lépések

1. Tartsa lenyomva a  gombot a menü megnyitásához.
2. Nyomja meg az  vagy a  ikont a  kiválasztásához.
3. A funkció bekapcsolásához nyomja meg a  gombot.

### Eredmény

Ha a PIP be van kapcsolva, a képközpont a felület felső közepén jelenik meg.



Ábra 3-4 PIP mód beállítása



### Megjegyzés







- Ez a funkció csak Keresőmódban használható.
  - Ha a PIP funkció be van kapcsolva, akkor a digitális nagyítási arány állításakor csak a PIP nézet nagyítódik ki.
- 

## 3.11

### Zoom Pro

A Zoom Pro a nagyított kép részleteinek feljavítását jelenti. A funkció bekapcsolásával a nagyított élő nézeti kép részletei feljavíthatók.

#### Lépések

1. Tartsa lenyomva a  gombot a menü megnyitásához.
2. A  vagy  gombokkal válassza ki a  opciót, majd nyomja meg a  gombot a hotspot bekapcsolásához.
3. Tartsa lenyomva a  gombot a beállítások elmentéséhez, és kilépéshez.

#### Eredmény

Az élő nézet nagyított képének részleteit feljavítja.

---



### Megjegyzés

Ez a funkció csak Keresőmódban használható.











---

## 3.12

### Homogénmező-korrekció (FFC)

Ezzel a funkcióval kijavíthatók a kijelző egyenlőtlenégei.

#### Lépések











1. Tartsa lenyomva a  gombot a menü megnyitásához.
2. Lépjen a  **Speciális beállítások**, lehetőségre és nyomja meg:  vagy  és válassza ki:  **Képkalibráció**
3. A  vagy  gombokkal válassza ki a homogénmező-korrekciós módot, majd megerősítéshez nyomja meg: 
  - **Manuális:** Nyomja meg kétszer a  gombot élőkép módban a kijelző egyenlőtlenégeinek kijavításához.
  - **Külső:** Takarja el a lencsét, majd nyomja meg kétszer a  gombot élőkép módban a kijelző egyenlőtlenégeinek kijavításához.

4. Tartsa lenyomva a  gombot a beállítások elmentéséhez, és kilépéshez.

## 3.13 Hibás képpontok kijavítása

A készülék képes kijavítani a képernyő nem megfelelően megjelenő, hibás képpontjait.

### *Lépések*

1. Tartsa lenyomva a  gombot a menü megnyitásához.
2. Lépjen a  **Speciális beállítások** elemre, majd nyomja meg a  vagy a  gombot a  kiválasztásához.
3. Nyomja meg a  gombot a hibás képpont-kijavítás beállítási felületének megnyitásához.
4. Nyomja meg a  gombot az X vagy Y tengely kiválasztásához, majd a  és  gombokkal állítsa be a koordinátákat úgy, hogy a kurzor a hibás képponthez kerüljön. Ha az X opciót választja, a kurzor jobbra és balra mozog; ha az Y opciót választja, a kurzor fel-le mozog.
5. Nyomja le kétszer a  gombot a hibás képpont kijavításához.
6. Tartsa lenyomva a  gombot a mentéshez és kilépéshez.



### **Megjegyzés**

- A kiválasztott hibás képpont nagyítható a kijelzőn.
  - Ha a képernyő OSD-je eltakarja a hibás képpontot, mozgassa a kurzort a hibás képpont eléréséhez. Ekkor az eszköz automatikusan tükrözi a megjelenítést.
- 

## 3.14 Képkalibrálás

A különböző felhasználók számára beállíthatja és elmentheti a képablak pozícióját.

























### **Megjegyzés**

Ez a funkció csak Clip-On módban támogatott.

---

### *Lépések*

1. Tartsa lenyomva a  gombot a menü megnyitásához.

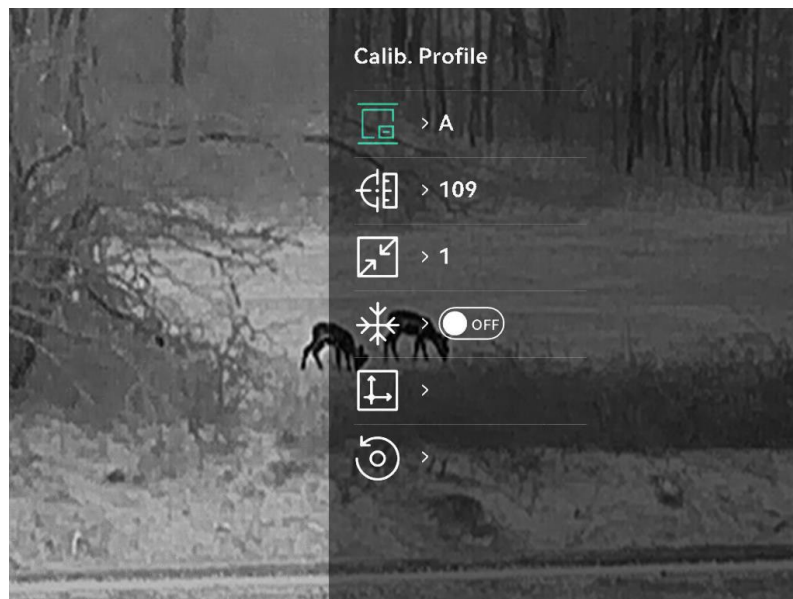

- Lépjen a  **Speciális beállítások** elemre, majd nyomja meg a  és a  gombot a  kiválasztásához.
- Nyomja meg a  gombot a beállítási felület megnyitásához.
- Válassza a  lehetőséget, nyomja meg a  lehetőséget, majd a  és  lehetőséget a menü megjelenítési méretének beállításához.
- Válassza a  lehetőséget, nyomja meg a  lehetőséget, majd a  és  lehetőséget a kalibrálási profilok váltásához.
- Válassza a  lehetőséget, nyomja meg a  lehetőséget, majd a  és  lehetőséget a célponttól való távolság beállításához.
- (Opcionális) Válassza a  lehetőséget a kép kimerevítéséhez.
- Válassza a  lehetőséget, majd nyomja meg a  lehetőséget az X- vagy Y-tengely kiválasztásához, majd nyomja meg a  és  lehetőséget a koordináták beállításához, amíg az ablak el nem éri a célt..







Ábra 3-5 Képkalibrálás

9. (Opcionális) A  $\triangle$  és  $\nabla$  gombok megnyomásával válassza ki a  lehetőséget, majd nyomja meg a  gombot a megerősítéshez. Az **OK** gomb megnyomásával a nézet visszaállítható az alapértelmezett pozícióba, a **MÉGSE** gombbal pedig visszaléphet a beállítási képernyőre.



### Megjegyzés

Előfordulhat, hogy az élőkép alapértelmezett pozíciója nem pontosan a nulla pontnál van ( $X = 0, Y = 0$ ). Ezt az optikai alkatrészek enyhe egyéni különbségei okozzák, és nem hibás működésről van szó.

---

10. Tartsa lenyomva a  gombot a képkalibrálásból való kilépéshez.

## 3.15

### Referenciavonal

A referenciavonal segítségével nagy pontossággal célozhat a célpontra.

---













### Megjegyzés

- Ez a funkció csak Clip-On módban támogatott.
  - Jogsabályok és előírások miatt a referenciavonal engedélyezésekor az élőkép fel van függesztve. Ez a kérés akkor is megjelenik, amikor a **Referenciavonal** felületén van. A bezáráshoz nyomjon meg egy gombot.)
- 

### Lépések

1. Tartsa lenyomva a  gombot a menü megnyitásához.

- Lépjen a  **Speciális beállítások** oldalra, majd válassza a  opciót.
- Nyomja meg a  gombot a beállítási felület megnyitásához.
- A videóátfedés engedélyezéséhez válassza: . Ha engedélyezi ezt a funkciót, megtekintheti az előzetesen felvett videót.
- Válassza:  és  a referenciavonal típusának és színének beállításához.
- Válassza:  a referenciavonal pozíciójának beállításához. Nyomja meg:  az **X** és **Y** tengelyek közötti váltáshoz, majd nyomja meg:  és  a koordináták beállításához, amíg a referenciavonal egy vonalba nem kerül az ütközési ponttal.

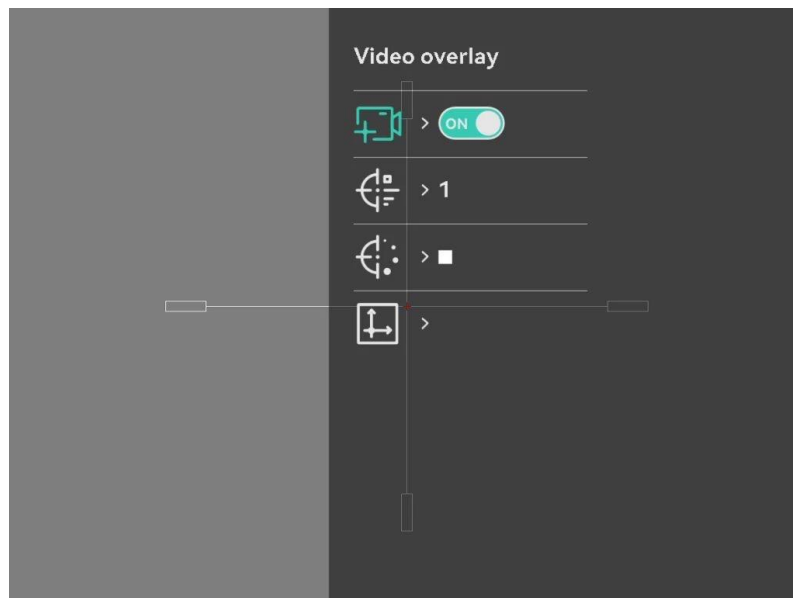

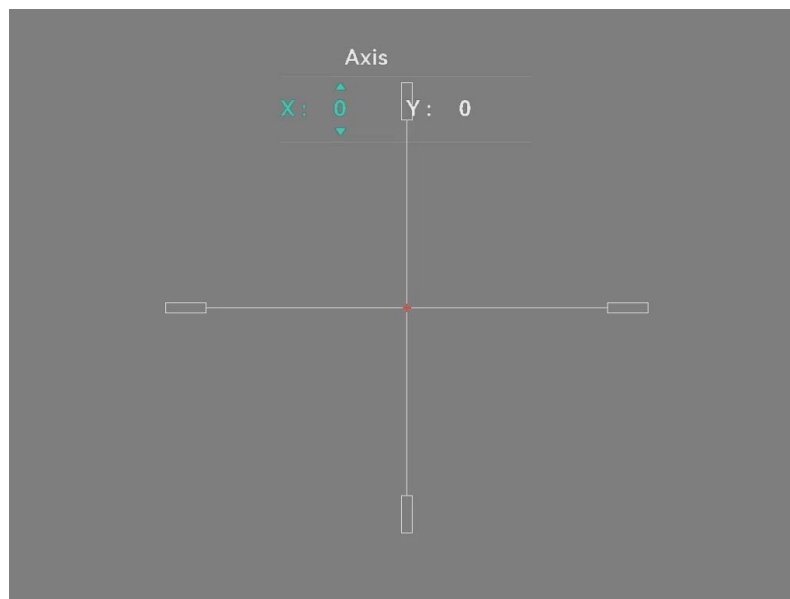

Ábra 3-6 Referenciavonal beállítása

7. Váltson ki ismét egy aktiválást, és ellenőrizze, hogy a célzott pont megegyezik-e a becsapódási ponttal.
8. Tartsa lenyomva a  gombot a felület bezárásához, a rendszerüzenetnek megfelelően.
  - **OK:** Paraméterek mentése és kilépés.
  - **MÉGSE:** Kilép a paraméterek mentése nélkül.













## 4 Távolságmérés (LRF modell)

Egy olyan eszköz, amely LRF modullal rendelkezik a lencsében, képes bemérni a célpont és a megfigyelési hely közötti távolságot egy lézer segítségével.

### *A kezdés előtt*

Távolságmérés közben tartsa mozdulatlanul a kezét és testhelyzetét. Ellenkező esetben a mérés pontatlan lehet.

### *Lépések*

1. Tartsa lenyomva a  gombot a menü megnyitásához.
2. Lépjen ide:  **Speciális beállítások**, nyomja meg:  és  és válasszon: .
3. Nyomja meg a  gombot a beállítási felület megnyitásához.
4. Nyomja meg:  és  és válasszon lézertartománytmódot, majd a megerősítéshez nyomja meg: . **Egyszeri** vagy **Folyamatos** módok közül választhat.
  - **Egyszer:** Egyszeri távolságmérés.
  - **Folyamatos:** Folyamatos távolságmérés, amelynél beállítható a mérés ideje. A mérési eredmény 1 másodpercenként frissül.
5. Tartsa benyomva a  gombot az élőkép felületre való visszalépéshez.
6. Irányítsa a kurzort a célpontra, nyomja meg a  gombot a lézer ikon megjelenítéséhez, majd nyomja meg újra a  gombot a céltávolság méréséhez.



### **Megjegyzés**

Nyomja meg kétszer a  lehetőséget a lézeres távmérés kikapcsolásához.

---

### *Eredmény*

A távolságmérés eredménye megjelenik a képen.



Ábra 4-1 A távolságmérés eredménye











## 5 Távolságmérés (nem LRF modell)

A készülék képes bemérni a célpont és a megfigyelési hely közötti távolságot.

### *A kezdés előtt*

Távolságmérés közben tartsa mozdulatlanul a kezét és testhelyzetét. Ellenkező esetben a mérés pontatlan lehet.

### *Lépések*



1. Tartsa nyomva:  a menühöz.
2. Nyomja meg:  és  válasszon: , és nyomja meg:  a mérési felületre való lépéshez.
  - 1) A  és  gombokkal válassza ki a célpontot. Szarvas, szürke farkas, barnamedve vagy egyéni célpont választható. Nyomja meg a  gombot a megerősítéshez.
  - 2) Nyomja meg:  és , így módosíthatja a számokat a cél magasságának beállításához.



### **Megjegyzés**

A beállítható magasságérték 0,1 és 9,0 között lehet.

---

- 3) Tartsa nyomva:  a beállítás elmentéséhez és a mérési felületre való visszalépéshez.
3. Igazítsa a felső jelölés közepét a célpont felső pereméhez, majd nyomja meg a  gombot a megerősítéshez. A célpont felső pereménél villog a kurzor.
4. Igazítsa az alsó jelölés közepét a célpont alsó pereméhez, majd nyomja meg a  gombot a megerősítéshez.

### *Eredmény*

A kép tetején középen látható a távolságmérés eredménye, illetve a célpont magassága.











Ábra 5-1 Mérési eredmények

## 6 Általános beállítások

### 6.1 OSD beállítása

Kiválaszthatja, hogy megjelenjenek-e az OSD információk az élőképen.



#### *Lépések*

1. Tartsa lenyomva a  gombot a menü megnyitásához.
2. Lépjen a  **Speciális beállítások** oldalra, majd válassza a  opciót.
3. Nyomja meg a  gombot az OSD beállítási felületének megnyitásához.
4. A  és  gombbal válassza ki az **Idő**, a **Dátum** vagy az **OSD** lehetőséget, majd nyomja meg a  gombot a kiválasztott OSD-információ be- vagy kikapcsolásához.
5. Tartsa lenyomva a  gombot a mentéshez és kilépéshez.

### 6.2 Márkaembléma beállítása

Márkalogót adhat hozzá az élő nézet felülethez, a pillanatfelvételekhez és a videókhoz.

#### *Lépések*

1. Tartsa lenyomva a  gombot a menü megnyitásához.
2. Lépjen a  **Speciális beállítások** oldalra, majd válassza a  opciót.
3. Nyomja meg:  a **Brand Logo** ki- és bekapcsolásához.
4. Tartsa lenyomva a  gombot a beállítások elmentéséhez, és kilépéshez.

#### *Eredmény*





A márkaembléma a képernyő bal-alsó sarkában jelenik meg.

### 6.3 Égésmegelőzés

Kerülje a közvetlen napfényt, és kapcsolja be a beégés-megelőző funkciót, hogy csökkentse az érzékelő hő okozta károsodásának kockázatát.







### *Lépések*

1. Tartsa lenyomva a  gombot a menü megnyitásához.
2. Lépjen a  **Speciális beállítások** oldalra, majd válassza a  opciót.
3. Nyomja meg:  a **Beégésgátlás** funkció ki- és bekapcsolásához.
4. Tartsa lenyomva a  gombot a beállítások elmentéséhez és a kilépéshez.



## 6.4 Forrópont-követés

A készülék képes azonosítani a helyszín legmagasabb hőmérsékletű pontját, és megjelölni azt a képernyőn.

### *Lépések*

1. Tartsa lenyomva a  gombot a menü megnyitásához.
2. Lépjen a  **Speciális beállítások** oldalra, majd válassza a  opciót.
3. Nyomja meg:  a funkció engedélyezéséhez és a legmagasabb hőmérsékletű pont megjelöléséhez.
4. Tartsa lenyomva a  gombot a beállítások elmentéséhez és a kilépéshez.

### *Eredmény*

Ha a funkció be van kapcsolva, a legmagasabb hőmérsékletű pontban egy  jelenik meg. A  a helyszín változásával együtt mozog.



Ábra 6-1 Forrópont-követés

## 6.5 Rögzítés és videó

### 6.5.1 Képrögzítés

Élőkép módban nyomja meg a  gombot a kép rögzítéséhez.



#### Megjegyzés





- Ha a rögzítés sikeres, az élőkép 1 másodpercig kimerevedik, a képernyőn pedig megjelenik egy üzenet.
- A rögzített képek exportálásához tanulmányozza a **Fájlok exportálása** fejezetet.

---

### 6.5.2 Hang beállítása

Ha bekapcsolja a hangrögzítési funkciót, a videó hanggal együtt lesz rögzítve. Ha a videó túl zajos, kikapcsolhatja ezt a funkciót.

#### Lépések

1. Tartsa lenyomva a  gombot a menü megnyitásához.
2. Lépjen a  **Speciális beállítások** oldalra, majd válassza a  opciót.
3. Nyomja meg a  ikont a funkció bekapcsolásához vagy kikapcsolásához.
4. Tartsa lenyomva a  gombot a mentéshez és kilépéshez.

### 6.5.3 Videórögzítés

#### *Lépések*

1. Élőkép módban tartsa lenyomva a  gombot és indítsa el a rögzítést.



Ábra 6-2 Videórögzítés

2. Nyomja le újra, és tartsa lenyomva a  gombot a rögzítés leállításához.

### 6.5.4 Előzetes videófelvétel

A funkció bekapcsolása és az előrögzítési idő beállítása után a készülék automatikusan rögzíti a visszapattanás előtti 5, 10 vagy 15 másodpercet, illetve a visszapattanás utáni 5, 10 vagy 15 másodpercet.









#### **Megjegyzés**

Ez a funkció csak Clip-On módban támogatott.

---

#### *Lépések*



1. Tartsa lenyomva a  gombot a menü megnyitásához.
2. Lépjen a  **Speciális beállítások** oldalra, majd válassza a  opciót.
3. Nyomja meg a  gombot a beállítási felület megnyitásához. Nyomja meg:  és  az előrögzítési idő módosításához. 5 másodperc, 10 másodperc vagy 15 másodperc állítható be. A funkciót a KI lehetőség kiválasztásával is kikapcsolhatja.

4. Tartsa lenyomva a  gombot a beállítások elmentéséhez és a kilépéshez.

### 6.5.5 Helyi album

A rögzített képek és videófelvételek automatikusan tárolódnak a készüléken. Ezeket a helyi albumokban tekintheti meg.







#### *Lépések*

1. Tartsa lenyomva a  gombot a menü megnyitásához.
2. Lépjen a  **Speciális beállítások** oldalra, majd válassza a  opciót.







#### **Megjegyzés**

Az albumok automatikusan létrejönnek, év + hónap szerint elnevezve. Egy adott hónap helyi képei és videói a megfelelő albumban kerülnek tárolásra. Például a 2024 júniusában készült képek és videók a 202406 elnevezésű albumban lesznek elmentve.

3. Nyomja meg:  és  az albumválasztáshoz, majd:  a belépéshez.
4. A(z)  és a(z)  gombbal válassza ki a megtekinteni kívánt fájlt.
5. Nyomja meg a  gombot a fájl megtekintéséhez.



#### **Megjegyzés**

- A fájlok időrendi sorrendbe vannak rendezve. A legfrissebb fájl legfelül jelenik meg. Amennyiben nem találja a legfrissebb pillanatképeket vagy videófelvételeket, ellenőrizze a készülék dátum és idő beállításait. A fájlok megtekintésekor a(z)  és a(z)  gomb megnyomásával változthat a fájlok között.
- Videók lejátszása közben a(z)  gombbal állíthatja le vagy folytathatja a videó lejátszását.
- Egy album vagy fájl törléséhez tartsa lenyomva a  +  gombot a párbeszédablak lehívásához, majd a rendszerüzenetnek megfelelően törölheti a kívánt albumot vagy fájlt.

## 6.6 Fájlok exportálása

### 6.6.1 Fájlok exportálása a HIKMICRO Sight alkalmazással

A HIKMICRO Sight alkalmazással hozzáférhet a készüléken tárolt

albumokhoz és exportálhatja a képeket a telefonra.

### ***A kezdés előtt***

Telepítse a HIKMICRO Sight alkalmazást a mobiltelefonra.

### ***Lépések***

1. Nyissa meg a HIKMICRO Sight alkalmazást és csatlakoztassa a készüléket az alkalmazáshoz. Lásd ***Alkalmazás csatlakoztatása***.
2. Koppintson a Médiafájlok gombra a készüléken tárolt albumok eléréséhez.

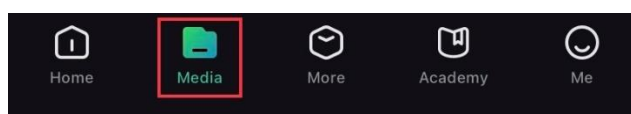

Ábra 6-3 Hozzáférés a készüléken tárolt albumokhoz

3. Koppintson a **Helyi** vagy a **Készülék** gombokra a fotók és videók megtekintéséhez.
  - **Helyi:** Az előző fájlokat tekintheti meg az alkalmazásban.
  - **Készülék:** A jelenlegi készüléken tárolt fájlokat tekintheti meg.



### **Megjegyzés**

Előfordulhat, hogy a fotók vagy videók nem jelennek meg a Készülék mappában. Pöccintsen lefele az oldal frissítéséhez.

---

4. A kiválasztáshoz koppintson a fájlra, majd koppintson a Letöltés opcióra a fájl helyi telefonalbumokba történő exportálásához.



Ábra 6-4 Fájlok exportálása



### **Megjegyzés**

- Lépjen a **Saját fiók > Részletek > Felhasználói kézikönyv** opcióra az alkalmazásban a műveletek részletes bemutatásához.
  - A készüléken tárolt albumokhoz az élőkép felület bal-alsó sarkában lévő ikonra kattintva is hozzáférhet.
  - Az exportálási művelet változhat az alkalmazás-frissítések függvényében. A valós alkalmazás-verziót tekintse vonatkozási alapnak.
-









## 6.6.2 Fájlok exportálása számítógép segítségével

Ezzel a funkcióval exportálhatók a rögzített képek és videók.

### *A kezdés előtt*

Figyeljen arra, hogy a kábel csatlakoztatása közben a készülék legyen bekapcsolva.

### *Lépések*

1. Tartsa lenyomva a  gombot a menü megnyitásához.
2. Lépjen a  **Speciális beállítások** elemre, majd nyomja meg a  vagy a  gombot a  kiválasztásához.
3. Nyomja meg a  gombot a beállítási felület megnyitásához.
4. Nyomja meg a  vagy a  gombot az **USB flash meghajtó** kiválasztásához.
5. Csatlakoztassa a készüléket a számítógéphez a C-típusú kábellel.



### **Megjegyzés**

- Figyeljen arra, hogy a kábel csatlakoztatása közben a készülék legyen bekapcsolva.
- Nyissa meg a fájlkezelőt a számítógépen és válassza ki az eszköz meghajtóját. A DCIM mappában keresse meg az exportálandó, a rögzítési év és hónap alapján elnevezett mappát. Például egy 2024 júniusában rögzített videót vagy képet vagy videót a DCIM > 202406 mappában talál meg.

---

6. Válassza ki, majd másolja át a kívánt fájlokat a számítógépre.

7. Válassza le az eszközt a számítógépről.











### **Megjegyzés**

- Ha a számítógéphez van csatlakoztatva, a készülék megjeleníti a képeket. A rögzítési, képernyőkép-készítési és hotspot funkciók azonban nem működnek.
  - A számítógéphez történő első csatlakoztatáskor az illesztőprogram automatikusan telepítődik.
-

## 7 Rendszerbeállítások













### 7.1 Dátum beállítása

#### *Lépések*

1. Tartsa lenyomva a  gombot a menü megnyitásához.
2. Lépjen a  **Speciális beállítások** oldalra, majd válassza a  opciót.
3. Nyomja meg a  gombot a beállítási felület megnyitásához.
4. Nyomja meg:  az év, hónap, nap szinkronizálásához, majd nyomja meg:  és  a szám változtatásához és nyomja meg:  a beállítás befejezéséhez.
5. Tartsa lenyomva a  gombot a beállítások elmentéséhez és a kilépéshez.

### 7.2 Idő beállítása









#### *Lépések*

1. Tartsa lenyomva a  gombot a menü megnyitásához.
2. Lépjen a  **Speciális beállítások** oldalra, majd válassza a  opciót.
3. Nyomja meg a  gombot a beállítási felület megnyitásához.
4. A(z)  és  gombbal válthatja át az óra rendszerét. 24 órás vagy 12 órás rendszer választható. Ha 12 órás rendszert választ, nyomja meg a  gombot, majd a  és  gombbal válassza ki a DE vagy DU lehetőséget.
5. A(z)  gombbal válassza ki az órát vagy a percet, majd a(z)  és  gombbal módosítsa a számot.
6. Tartsa lenyomva a  gombot a beállítások elmentéséhez és a kilépéshez.

### 7.3 Nyelv beállítása

Ez a funkció a készülék nyelvének beállítására szolgál.







#### *Lépések*

1. Tartsa lenyomva a  gombot a menü megnyitásához.
2. Lépjen a  **Speciális beállítások** oldalra, majd válassza a  opciót.
3. Nyomja meg a(z)  gombot a nyelvbeállítási felület megnyitásához.
4. Válassza ki a kívánt nyelvet a  és a  gomb lenyomásával, majd megerősítéshez nyomja meg a  gombot.
5. Tartsa lenyomva a  gombot a beállítások elmentéséhez és a kilépéshez.

## 7.4 Mértékegység beállítása

A távolság mértékegysége igény szerint módosítható.

### *Lépések*

1. Tartsa lenyomva a  gombot a menü megnyitásához.
2. Lépjen a  **Speciális beállítások** oldalra, majd válassza a  opciót.
3. Nyomja meg a  gombot a beállítási felület megnyitásához.
4. A(z)  és a  gombbal állítsa be a kívánt mértékegységet.
5. Tartsa lenyomva a  gombot a beállítások elmentéséhez és a kilépéshez.

## 7.5 Videókimenet (analóg)

A videokimenettel lehetséges az eszköz hibakeresése vagy az eszköz képeinek megtekintése egy külső kijelzőegységen.



### **Megjegyzés**

Ez a funkció csak Keresőmódban használható.

---







### *A kezdés előtt*

Csatlakoztassa a készüléket és a kijelzőt egy C-típusúról CVBS-re alakító kábellel.

### *Lépések*

1. Tartsa lenyomva a  gombot a menü megnyitásához.



2. Lépjen a  **Speciális beállítások** oldalra, majd válassza a  opciót.
3. Nyomja meg a  gombot a beállítási felület megnyitásához.
4. A  és  gombok megnyomásával válassza ki az **Analóg** lehetőséget, majd nyomja meg a  gombot a megerősítéshez.
5. Az eszköz képe megjeleníthető a külső kijelzőegységen.



### Megjegyzés

A C-típusút CVBS-re alakító kábel nem része a csomagnak.

---

## 7.6

### Videókimenet beállítások (digitális)

Az eszköz támogatja a képernyő PC-re történő átvitelét egy UVC-protokollon alapuló streaming-médialejátszón keresztül. A részletekért megtekintheti az eszköz képét a számítógép kijelzőjén.











### Megjegyzés

Ez a funkció csak Clip-On módban támogatott.

---

#### *Lépések*





1. Tartsa lenyomva a  gombot a menü megnyitásához.
2. Lépjen a  **Speciális beállítások** oldalra, majd válassza a  opciót.
3. Nyomja meg a  gombot a beállítási felület megnyitásához.
4. A  és  gombok megnyomásával válassza ki a **Digitális** lehetőséget, majd nyomja meg a  gombot a megerősítéshez.
5. Tartsa lenyomva a  gombot a beállítások elmentéséhez, és kilépéshez.
6. Nyissa meg az UVC-protokollalapú lejátszót, és csatlakoztassa az eszközt a C-típusú kábelen keresztül a számítógéphez.

## 7.7

### Eszközinformációk megtekintése





#### *Lépések*

1. Tartsa lenyomva a  gombot a menü megnyitásához.

2. Lépjen a  **Speciális beállítások** oldalra, majd válassza a  opciót.
3. A  gomb megnyomásával megjeleníthetők az eszközadatok, például a verziószám és sorozatszám.
4. Kilépéshez tartsa lenyomva a  gombot.

## 7.8 Eszköz visszaállítása

### *Lépések*

1. Tartsa lenyomva a  gombot a menü megnyitásához.
2. Lépjen a  **Speciális beállítások** oldalra, majd válassza a  opciót.
3. Nyomja meg a  gombot a készülék alapértelmezett beállításainak visszaállításához, a rendszerüzenetnek megfelelően.

## 8 Gyakran ismételt kérdések

### 8.1 Miért nem működik a kijelző?

Ellenőrizze a készülék akkumulátorának töltöttségi szintjét. Próbálja újra bekapcsolni a kijelzőt, miután 5 percig töltötte az akkut.

### 8.2 Sikertelen kép- vagy videórögzítés. Mi lehet az oka?

Ellenőrizze a következőket.

- A készülék csatlakoztatva van a számítógéphez? Ebben az állapotban a képernyőkép- és felvétel-készítési funkciók nem működnek.
- Megtelt a tárhely?
- Alacsony az akkumulátor töltöttségi szintje?

### 8.3 Miért nem találja meg a számítógép a készüléket?

Ellenőrizze a következőket.

- Ellenőrizze, hogy az eszköz USB-kapcsolat módja **USB flash meghajtó** módra van-e beállítva.
- A készülék a mellékelt USB-kábellel van csatlakoztatva a számítógéphez?
- Amennyiben másik USB-kábelt használ, arra figyeljen, hogy ne legyen 1 méternél hosszabb.

## Jogi információk

©Hangzhou Microimage Software Co., Ltd. Minden jog fenntartva.

### A kézikönyvvel kapcsolatos tudnivalók

A jelen kézikönyv a termék használatával és kezelésével kapcsolatos utasításokat tartalmaz. Az itt szereplő képek, diagramok, ábrák és minden további információ csupán leírásként és magyarázatként szolgál. A kézikönyvben szereplő információk a firmware-frissítések és egyéb okok miatt előzetes értesítés nélkül változhatnak. A kézikönyv legújabb verzióját a HIKMICRO webhelyén találja ([www.hikmicrotech.com](http://www.hikmicrotech.com)).

A Kézikönyvet a termékkel kapcsolatos támogatáshoz megfelelő képesítéssel rendelkező szakemberek támogatásával és útmutatásával együtt használja.

### Védjegnyilatkozat

A  **HIKMICRO** és az egyéb HIKMICRO-védjegyek és -logók a HIKMICRO tulajdonát képezik különféle joghatóságokban.

Az említett egyéb védjegyek és logók a megfelelő tulajdonosok tulajdonát képezik.

### JOGI NYILATKOZAT

EZT A KÉZIKÖNYVET, VALAMINT A BENNE SZEREPLŐ TERMÉKET ANNAK HARDVER-, SZOFTVER-ÖSSZETEVŐIVEL ÉS FIRMWARE-ÉVEL EGYÜTT „EREDETI FORMÁBAN” BIZTOSÍTJUK, „BELEÉRTVE AZOK ÖSSZES ESETLEGES HIBÁJÁT”. A HIKMICRO NEM VÁLLAL SEM KIFEJEZETT, SEM TÖRVÉNY ÁLTAL VÉLELMEZETT JÓTÁLLÁST TÖBBEK KÖZÖTT – DE NEM KORLÁTOZVA – A TERMÉK ÉRTÉKESÍTHETŐSÉGÉRE, MEGFELELŐ MINŐSÉGÉRE, VALAMINT ADOTT CÉLRA VALÓ ALKALMASSÁGÁRA. A TERMÉKET KIZÁRÓLAG SAJÁT FELELŐSSÉGÉRE HASZNÁLHATJA. A HIKMICRO SEMMILYEN ESETBEN SEM VÁLLAL FELELŐSSÉGET ÖN FELÉ SEMMILYEN KÜLÖNLEGES, KÖVETKEZMÉNYES, JÁRULÉKOS VAGY KÖZVETETT KÁRÉRT, BELEÉRTVE TÖBBEK KÖZÖTT A TERMÉK HASZNÁLATÁVAL ÖSSZEFÜGGÉSBEN AZ ÜZLETI HASZON ELVESZTÉSÉBŐL, AZ ÜZLETMENET MEGSZAKADÁSÁBÓL, VALAMINT AZ ADATOK VAGY DOKUMENTUMOK ELVESZTÉSÉBŐL EREDŐ KÁROKAT, TÖRTÉNJEN EZ SZERZŐDÉSSZEGÉS VAGY KÁROKOZÁS (BELEÉRTVE A GONDATLANSÁGOT) EREDMÉNYEKÉNT, MÉG AKKOR SEM, HA A

HIKMICRO VÁLLALATOT TÁJÉKOZTATTÁK AZ ILYEN KÁROK BEKÖVETKEZÉSÉNEK LEHETŐSÉGÉRŐL.

ÖN TUDOMÁSUL VESZI, HOGY AZ INTERNET TERMÉSZETÉBŐL FAKADÓAN KOCKÁZATOKAT REJT, ÉS A HIKMICRO SEMMILYEN FELELŐSSÉGET NEM VÁLLAL A RENDELLENES MŰKÖDÉSÉRT, A SZEMÉLYES ADATOK KISZIVÁRGÁSÁÉRT VAGY MÁS OLYAN KÁROKÉRT, AMELYEKET KIBERTÁMADÁSOK, HACKERTÁMADÁSOK, VÍRUSFERTŐZÉSEK VAGY MÁS INTERNETES BIZTONSÁGI VESZÉLYEK OKOZTAK; A HIKMICRO AZONBAN KÉRÉSRE IDŐBEN MŰSZAKI TÁMOGATÁST NYÚJT.

ÖN ELFOGADJA, HOGY EZT A TERMÉKET KIZÁRÓLAG A VONATKOZÓ TÖRVÉNYI ELŐÍRÁSOK BETARTÁSÁVAL HASZNÁLJA, ÉS HOGY A VONATKOZÓ TÖRVÉNYEKNEK MEGFELELŐ HASZNÁLAT KIZÁRÓLAG AZ ÖN FELELŐSSÉGE. KÜLÖNÖSKÉPPEN AZ ÖN FELELŐSSÉGE, HOGY A TERMÉK HASZNÁLATA SORÁN NE SÉRTSE HARMADIK FÉL JOGAIT, BELEÉRTVE, DE NEM KORLÁTOZVA A NYILVÁNOSSÁGRA, SZELLEMI TULAJDONRA, ADATOK VÉDELMERE ÉS EGYÉB SZEMÉLYES ADATOKRA VONATKOZÓ JOGOKAT. TILOS A TERMÉKET ILLEGÁLIS VADÁSZATRA, MAGÁNÉLET MEGSÉRTÉSÉRE VAGY BÁRMILYEN MÁS, TÖRVÉNYTELEN VAGY A KÖZÉRDEKET SÉRTŐ CÉLRA HASZNÁLNI. A TERMÉKET NEM HASZNÁLHATJA TILTOTT CÉLRA, BELEÉRTVE A TÖMEGPUSZTÍTÓ FEGYVEREK FEJLESZTÉSÉT VAGY GYÁRTÁSÁT, A VEGYI VAGY BIOLÓGIAI FEGYVEREK FEJLESZTÉSÉT VAGY GYÁRTÁSÁT, VALAMINT BÁRMILYEN, ROBBANÁSVESZÉLYES VAGY NEM BIZTONSÁGOS NUKLEÁRIS HASADÓANYAG-CIKLUSSAL KAPCSOLATOS TEVÉKENYSÉGET, ILLETVE EMBERI JOGI VISSZAÉLÉSEKET TÁMOGATÓ MÓDON TÖRTÉNŐ FELHASZNÁLÁST.

TARTSA BE A HATÁLYOS TÖRVÉNYEK ÉS RENDELETEK TILTÁSAIT ÉS RENDELKEZÉSEIT, KÜLÖNÖS TEKINTETTEL A TŰZFEGYVEREKRE ÉS A VADÁSZATRA VONATKOZÓ HELYI TÖRVÉNYEKRE ÉS RENDELETEKRE. A TERMÉK MEGVÁSÁRLÁSA ÉS HASZNÁLATA ELŐTT MINDIG ISMERJE MEG A NEMZETI RENDELETEKET ÉS SZABÁLYOKAT. NE FELEDJE, HOGY A TERMÉK MEGVÁSÁRLÁSHOZ, ELADÁSÁHOZ, REKLÁMOZÁSÁHOZ ÉS/VAGY HASZNÁLATÁHOZ KÜLÖNFÉLE ENGEDÉLYEKRE ÉS BIZONYÍTVÁNYOKRA LEHET SZÜKSÉGE. A HIKMICRO NEM VÁLLAL FELELŐSSÉGET AZ ILYEN TÖRVÉNYTELEN VAGY NEM MEGFELELŐ VÁSÁRLÁSÉRT, ÉRTÉKESÍTÉSÉRT, FORGALMAZÁSÉRT ÉS VÉGSŐ FELHASZNÁLÁSÉRT, VALAMINT AZ EZEKBŐL SZÁRMAZÓ BÁRMILYEN KÜLÖNLEGES, KÖVETKEZMÉNYES, JÁRULÉKOS VAGY KÖZVETETT KÁROKÉRT.

A JELEN KÉZIKÖNYV ÉS A HATÁLYOS TÖRVÉNYEK KÖZÖTTI  
ELLENTMONDÁSOK ESETÉN AZ UTÓBBI A MÉRVADÓ.

## Szabályozással kapcsolatos információk

---

Ezek a cikkelyek kizárólag a megfelelő jelt vagy információt viselő termékekre vonatkoznak.

---

### EU megfelelési nyilatkozat



Ez a termék és a mellékelt tartozékai (ha vannak) a „CE” jelzést viselik, így megfelelnek a 2014/30/EU (EMCD), a 2014/35/EU (LVD) és a 2011/65/EU (RoHS) és a 2014/53/EU irányelvben felsorolt harmonizált európai szabványoknak.

A Hangzhou Microimage Software Co., Ltd. ezennel kijelenti, hogy ez az eszköz (lásd a címkén) megfelel a 2014/53/EU irányelvnek.

Az EU-megfelelési nyilatkozat teljes szövege a következő weboldalon érhető el:

<https://www.hikmicrotech.com/en/support/download-center/declaration-of-conformity/>

Frekvenciasávok és teljesítmény (CE-jelöléshez)

Az alábbi rádióberendezésre érvényes frekvenciasávok és a leadott teljesítmény (sugárzott és/vagy vezetett) névleges határértékei a következők:

Wi-Fi 2,4 GHz (2,4 GHz - 2,4835 GHz), 20 dBm

Ha az eszközhöz nincs mellékelve tápadapter, használjon minősített gyártó által készített tápadaptert. A tápellátással szembeni részletes követelmények a termék műszaki adataiban vannak feltüntetve.

Ha az eszközhöz nincs mellékelve akkumulátor vagy elem, használjon minősített gyártó által biztosított akkumulátort vagy elemet. Az akkumulátorral szembeni részletes követelmények a termék műszaki adataiban vannak feltüntetve.



2012/19/EU irányelv (WEEE irányelv): Az ilyen jelzéssel ellátott termékeket nem lehet szelektálatlan kommunális hulladékként kiselejtezni az Európai Unióban. A megfelelő újrahasznosítás érdekében vigye vissza ezt a terméket helyi forgalmazóhoz, amikor új, egyenértékű berendezést vásárol, vagy adja le a kijelölt gyűjtőhelyeken. A további információkat lásd itt: [www.recyclethis.info](http://www.recyclethis.info)





2006/66/EK irányelv és annak 2013/56/EU kiegészítése (akkumulátor-irányelv): Ez a termék olyan akkumulátort tartalmaz, amelyet az Európai Unióban tilos szelektálatlan kommunális hulladékként ártalmatlanítani. A termékdokumentációban további információkat talál az akkumulátorról. Az akkumulátor ezzel a jelzéssel van ellátva. A jelzésen megtalálhatók lehetnek a kadmiumot (Cd), ólmot (Pb) vagy higanyt (Hg) jelző betűjelek. A megfelelő újrahasznosítás érdekében vigye vissza az akkumulátort a forgalmazóhoz, vagy juttassa el egy kijelölt gyűjtőhelyre. További információért keresse fel az alábbi honlapot: [www.recyclethis.info](http://www.recyclethis.info).



## Szimbólumok jelentése

A jelen dokumentumban található szimbólumok a következőket jelentik.

Szimbólum	Leírás
 <b>Megjegyzés</b>	További információkat tartalmaz, melyek kiemelik, vagy kiegészítik az alapszöveg fontos részeit.
 <b>Figyelmeztetés</b>	Potenciálisan veszélyes helyzetet jelöl, amelyet ha nem kerülnek el, az eszköz megsérülhet, az adatok elveszhetnek, a teljesítmény csökkenhet, vagy váratlan eredmények adódhatnak.
 <b>Veszély</b>	Magas kockázatú veszélyt jelöl, amelyet ha nem kerülnek el, halálhoz vagy súlyos sérüléshez vezethet.

## Biztonsági utasítások

Ezen utasítások célja annak biztosítása, hogy a felhasználó a terméket megfelelően tudja használni veszély vagy vagyoni veszteség elkerülése érdekében. Kérjük, használat előtt figyelmesen olvassa el az összes biztonsági információt.

### Szállítás

- Szállítás alkalmával tartsa a terméket az eredeti vagy ahhoz hasonló csomagolásban.
- Minden csomagolóanyagot őrizzen meg a későbbi felhasználás érdekében. Hiba esetén az eredeti csomagolásában kell a készüléket visszaküldenie a gyártónak. Az eredeti csomagolástól eltérő csomagolás a termék sérülését okozhatja. A vállalat ez esetben nem vállal semmilyen felelősséget.
- Ne ejtse le és ne tegye ki ütődésnek a készüléket. Tartsa távol a készüléket a mágneses zavarforrásoktól.

### Tápellátás

- Amennyiben a készülék csomagja tartalmaz hálózati adaptert, kizárólag a mellékelt adaptert használja. Ha a csomag nem tartalmaz hálózati adaptert, bizonyosodjon meg, hogy a használt hálózati adapter vagy más tápegységek megfelelnek a korlátozott áramforrásokra vonatkozó előírásoknak. A tápegység teljesítményének paraméterei a termék címkéjén található.
- Ellenőrizze, hogy a tápcsatlakozó stabilan van-e csatlakoztatva a konnektorhoz.
- NE csatlakoztasson több készüléket egy hálózati adapterre, hogy elkerülje a túlterhelés okozta túlmelegedést vagy tűzveszélyt.

### Akkumulátor

- A készülék eltávolítható lítium-ion akkumulátorelemmel működik. Az akkumulátor töltési határfeszültsége 4,2 V. Az akkumulátor kapacitása 3,6 V/4,4 Ah (15,84 Wh).
- VIGYÁZAT: Az akkumulátor nem megfelelő típusúra cserélése robbanásveszélyt idézhet elő. Csak azonos, vagy egyenértékű típusra cserélje.
- Nem megfelelő méretű akkumulátorok nem szerelhetők be, és ugyanakkor rendellenes leállást okozhatnak.
- Az elem nem megfelelő típusal történő helyettesítése hatástalanná tehet egy biztonsági berendezést (például bizonyos típusú lítiumion-

akkumulátorok esetében).

- Kérjük, szükség esetén a gyártó által javasolt típusú akkumulátort szerezzen be.
- A felhasználók által vásárolt akkumulátoroknak meg kell felelniük az akkumulátorok biztonságára vonatkozó nemzetközi szabványoknak (pl. EN/IEC-szabványok).
- Csak minősített gyártó által készített elemet használjon. Az akkumulátorral szembeni részletes követelmények a termék műszaki adataiban vannak feltüntetve.
- A használt elemeket az utasításoknak megfelelően semlegesítse.
- Vegye ki az akkumulátort, ha hosszabb ideig nem használja a készüléket.
- Az akkumulátor hosszú távú tárolásakor az akkumulátor minőségének biztosítása érdekében ellenőrizze fél évente, hogy az teljesen fel van-e töltve. Ellenkező esetben rongálódás következhet be.
- A beépített akkumulátor nem vehető ki. Kérjük, forduljon a gyártóhoz, ha javítás szükséges.
- Helyezze be a külső akkumulátort, mielőtt a beépített akkumulátor lemerülne, különben a készülék nem kapcsolható be.
- Figyeljen arra, hogy az akkumulátor hőmérséklete töltés közben legyen 0 °C és 45 °C között.
- Tilos az elemet tűzbe vagy forró sütőbe helyezni, illetve összetörni vagy szétvágni, mert ez robbanást okozhat.
- Tilos az akkumulátort rendkívül magas hőmérsékleten vagy alacsony légnyomású környezetben hagyni, mert ez robbanáshoz vagy gyúlékony folyadék, illetve gáz szivárgásához vezethet.
- Ügyeljen arra, hogy töltés közben az akkumulátortöltő 2 méteres körzetén belül ne legyenek éghető anyagok.
- NE helyezze az akkumulátort tartalmazó készüléket hőforrás vagy nyílt láng közelébe. Óvja a közvetlen napsütéstől.
- Tartsa az akkumulátort gyermekektől TÁVOL.
- NE nyelje le az akkumulátort, hogy elkerülje a vegyi égési sérüléseket.
- Ez a termék gombelemet tartalmaz. A gombelem lenyelés esetén már 2 órán belül súlyos belső marási sérülést, vagy akár halált is okozhat.
- Ha az elemtartó rekesz nem záródik megfelelően, ne használja a terméket, és gyermekektől tartsa elzárva.
- Az elem lenyelésének vagy más testnyílásba helyezésének gyanúja esetén azonnal orvosi ellátást kell kérni.

### **Karbantartás**

- Ha a termék NEM működik megfelelően, forduljon a kereskedőhöz vagy a legközelebbi szervizközpontoz. Nem vállalunk felelősséget az

illetéktelen javításból vagy karbantartásból eredő károkért.

- Győződjön meg róla, hogy az eszköz szakemberek általi szétszerelése és javítása előtt az eszközt áramtalanították.
- Törölje le a készüléket egy tiszta ruhával és kis mennyiségű etanollal, ha szükséges.
- Ha a készüléket nem a gyártó által meghatározott módon használja, a védelem szintje csökkenhet.
- A karcolódás elkerülése érdekében tisztítsa a lencsét puha, száraz kendővel vagy tisztítópapírral.

### Használati környezet

- Bizonyosodjon meg, hogy a használati környezet megfelel a készülék előírásainak. Az üzemi hőmérséklet  $-30\text{ °C}$  és  $55\text{ °C}$  között, az üzemi páratartalom 5% és 95% között lehet.
- NE TEGYE ki a készüléket erős elektromágneses sugárzásnak vagy poros környezetnek.
- NE IRÁNYÍTSA az objektívet a Nap vagy más erős fényforrás irányába.
- A készüléket száraz és jól szellőző környezetben helyezze el.
- Ha bármilyen lézerekészüléket használ, figyeljen arra, hogy a készülék lencséjét ne érje a lézersugár, különben az kiéghet.
- Ne szerelje a készüléket rezgő felületre, vagy olyan helyre, ahol rázkódás érheti (ellenkező esetben a készülék károsodhat).
- Ez a berendezés nem használható olyan helyen, ahol gyermekek lehetnek jelen.

### Vészhelyzet

Ha a készülék füstöt, furcsa szagot vagy zajt bocsát ki, azonnal kapcsolja ki, húzza ki a tápkábelt, majd forduljon a szervizközpontoz.

### Lézer

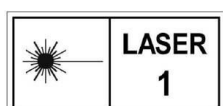

Ha bármilyen lézerekészüléket használ, figyeljen arra, hogy a készülék lencséjét ne érje a lézersugár, különben az kiéghet. A készülékből származó lézersugárzás szemsérüléseket eredményezhet, bőr vagy éghető anyagok égését okozhatja. Mielőtt engedélyezné a lézeres távolságmérési funkciót, bizonyosodjon meg, hogy nincsenek emberek vagy gyúlékony anyagok a lézertencse előtt. Ne helyezze az eszközt olyan helyre, ahol gyermekek elérhetik. A hullámhossz 905 nm, az impulzus időtartama 35 ns, a maximális átlagos kimeneti teljesítmény pedig 2 mW. Az IEC 60825-1:2014, az EN 60825-1:2014+A11:2021 és az EN 50689:2021 szerint ez a lézertermék az 1. osztályú lézertermék és fogyasztói lézertermék besorolású.

## A gyártó címe

313-as szoba, B egység, 2-es épület, 399 Danfeng Road, Xixing alkerület,  
Binjiang kerület, Hangzhou, Zhejiang 310052, Kína

Hangzhou Microimage Software Co., Ltd.

**MEGFELELŐSÉGI MEGJEGYZÉS:** A termográfias sorozat termékeire exportszabályozás vonatkozhat különböző régiókban és országokban, pl. az Egyesült Államokban, az Európai Unióban, az Egyesült Királyságban és/vagy a wassenaari egyezmény más tagországaiban. Ha a termográfias sorozat termékeit különböző országok közt szeretné szállítani, exportálni vagy újraexportálni, tájékozódjon a szükséges exportengedélyekről és követelményekről egy jogi vagy megfelelőségi szakértőnél, vagy a helyi hatóságoknál.



 [Hikmicro Hunting.Global](#)

 [Hikmicro Hunting.Global](#)

 [HIKMICRO Outdoor](#)

 [HIKMICRO](#)

 [www.hikmicrotech.com](#)

 [support@hikmicrotech.com](mailto:support@hikmicrotech.com)

UD38770B