

Felhasználói kézikönyv

Monokuláris hőkamera

THUNDER 3.0 SOROZAT

V5.5.148 202602



Kapcsolatfelvétel

TARTALOM

1	Áttekintés	1
1.1	Eszköz leírása	1
1.2	Fő funkció	1
1.3	Külső megjelenés	2
2	Előkészítés	5
2.1	Akkumulátor-beszerelés	5
2.1.1	Útmutató az akkumulátorhoz	5
2.1.2	Akkumulátor cseréje	5
2.2	Eszköz csatlakoztatása	6
2.3	Helyezze be a keresőlencsét	7
2.4	Az adapter beszerelése	8
2.5	Az adapter eltávolítása	9
2.6	Nappali távcső felszerelése	9
2.7	Bekapcsolás/Kikapcsolás	10
2.8	Automatikus képernyő kikapcsolás	11
2.9	Menü leírása	11
2.10	Alkalmazás csatlakoztatása	12
2.11	Firmware állapota	14
2.11.1	Firmware állapotának ellenőrzése	14
2.11.2	Eszköz frissítése	14
2.12	Képkalibrálás (Áttekintés)	15
2.13	Referenciavonal (áttekintés)	16
3	Képbeállítások	18
3.1	Fókusz beállítása	18
3.2	Fényerő beállítása	18
3.3	Kontraszt beállítása	19
3.4	Szintónus beállítása	19
3.5	Élesség beállítása	20
3.6	Helyszín mód kiválasztása	21
3.7	Paletták beállítása	21
3.7.1	Egyénileg beállított színüzemmód	22
3.7.2	Színü.m.váltás	22
3.8	Lencsetípus cseréje	25
3.9	Digitális zoom beállítása	25
3.10	Kép-a-képben mód beállítása	26
3.11	Zoom Pro	27
3.12	Homogénmező-korrekció (FFC)	27
3.13	Hibás képpontok kijavítása	28
3.14	Képkalibrálás	28
3.15	Referenciavonal	30
3.16	Ballisztikus számítás vadászathoz (LRF modell)	32

4	Távolságmérés (LRF modell)	34
5	Általános beállítások	37
5.1	OSD beállítása	37
5.2	Márkaembléma beállítása	37
5.3	Égés megelőzés	37
5.4	Rögzítés és videó	38
5.4.1	Képrögzítés	38
5.4.2	Hang beállítása	38
5.4.3	Videórögzítés	38
5.4.4	Előzetes videófelvétel	39
5.4.5	Helyi album.....	39
5.5	Fájlok exportálása	40
5.5.1	Fájlok exportálása a HIKMICRO Sight alkalmazással	40
5.5.2	Fájlok exportálása számítógép segítségével	41
6	Rendszerbeállítások	43
6.1	Dátum beállítása.....	43
6.2	Idő beállítása	43
6.3	Nyelv beállítása	43
6.4	Mértékegység beállítása	44
6.5	Videókimenet.....	44
6.6	Diagnosztikai napló mentése	45
6.7	Képernyőzár jelszavának beállítása	45
6.7.1	Jelszó engedélyezése	46
6.7.2	Jelszó módosítása	46
6.8	Eszközinformációk megtekintése	47
6.9	Eszköz visszaállítása	47
6.10	Eszköz visszaállítása	47
7	Gyakran ismételt kérdések	49
7.1	Miért nem működik a kijelző?	49
7.2	Sikertelen kép- vagy videórögzítés. Mi lehet az oka?	49
7.3	Miért nem találja meg a számítógép a készüléket?	49

1 Áttekintés

1.1 Eszköz leírása

A HIKMICRO THUNDER 3.0 egylencsés hőtávcső magasabb hőérzékenységgel rendelkezik, így lenyűgöző képtisztaságot biztosít. A legújabb HIKMICRO Shutterless Image System (HSIS) biztosítja az igazán gördülékeny vizuális élményt, míg a továbbfejlesztett ISP-algoritmus páratlan részletességet biztosít. Ezenkívül a kompakt LRF-modul az objektív kialakításában egy lézeres távolságkereső (LRF) modult integrál az objektívlencsébe (az LRF-modell esetén érhető el) a további kényelem érdekében.

1.2 Fő funkció

- **Zoom Pro:** Keresőmódban is elérhető A Zoom Pro az élőkép nagyított képének részleteit feljavítja.
- **HSIS (HIKMICRO zár nélküli képrendszer):** Ez egy dinamikus tanulási folyamat a képminőség romlása nélkül. Ez kiküszöböli az időszakos kalibrálási szünetek szükségességét, így biztosítva, hogy a terepen soha ne hagyjon ki egy kritikus pillanatot sem.
- **Helyi album:** A helyi album tárolja a rögzített képeket és a visszahatásra aktivált videókat, amelyek segítenek tisztázni, hogy azonnal megkapja-e az eredményt.
- **Távolságmérés:** LRF modell esetében elérhető. A készülék képes mérni a célpont és a megfigyelési hely közötti távolságot.
- **Visszapattanás által aktivált videó hanggal:** a készülék automatikusan elindítja a rögzítést a visszapattanás aktiválása előtt, illetve a visszapattanás aktiválása után.
- **Képkalibrálás:** A különböző felhasználók számára beállíthatja és elmentheti a képpablak pozícióját.
- **Automatikus képernyő-kikapcsolás:** Ez a funkció lehetővé teszi, hogy az eszköz készenléti módba lépjen/felébredjen a szög változásai szerint. A funkció elsötétíti a képernyőt, hogy energiát takarítson meg és meghosszabbítsa az akkumulátor üzemidejét.
- **Alkalmazás csatlakoztatása:** A készülékkel képernyőképek készíthetők és videók rögzíthetők, továbbá ha hotspoton keresztül mobiltelefonhoz csatlakoztatja, a HIKMICRO Sight alkalmazással a paraméterei is beállíthatók.

1.3 Külső megjelenés



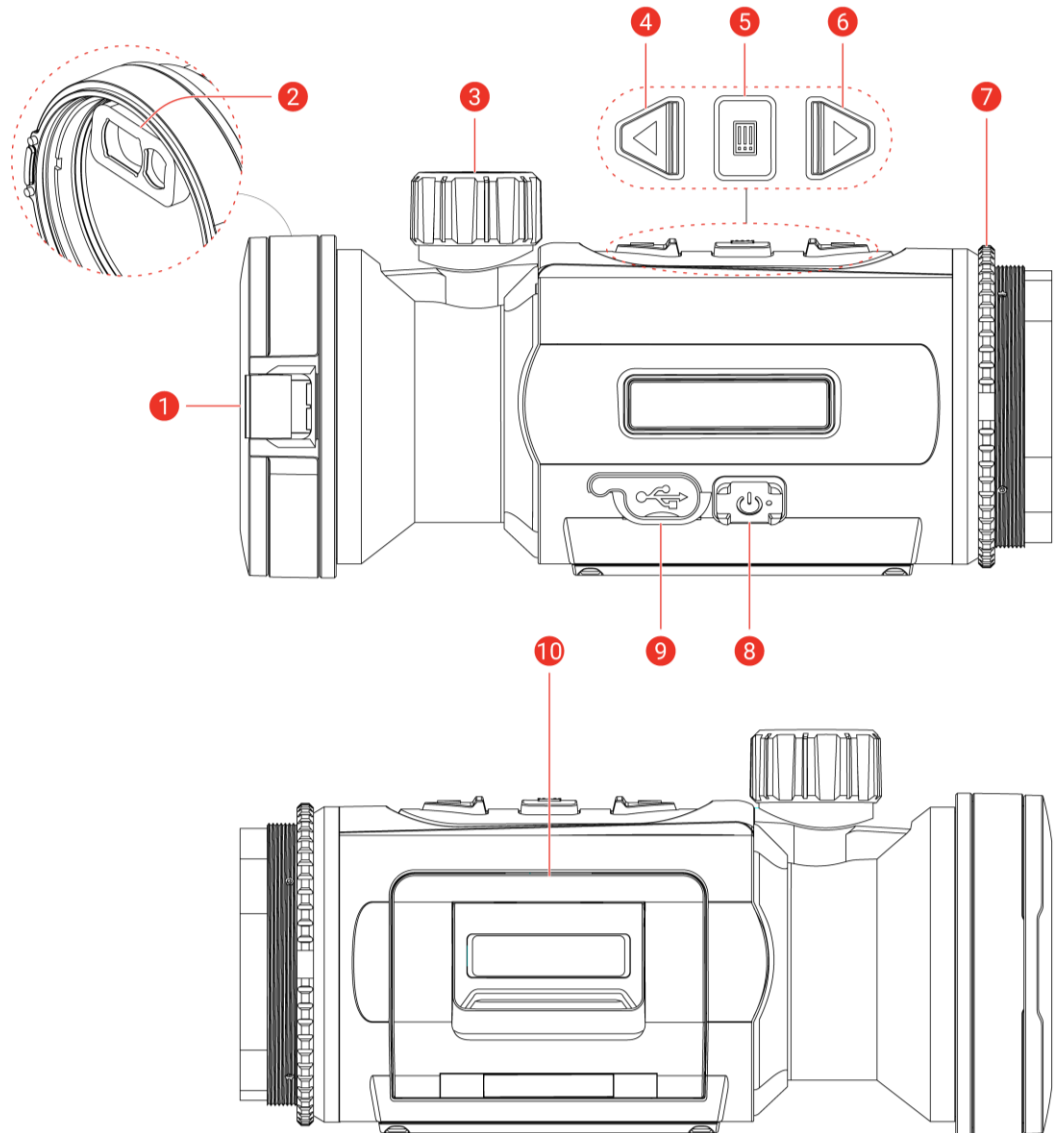

A külső megjelenés a különböző modellek függvényében változhat. Kérjük, a valós terméket tekintse vonatkozási alapnak.



1-1 ábra Külső megjelenés

1-1 táblázat Részegységek leírása



Sz.	Részegység	Leírás
1	Lencsevédő	A lencse védelmére szolgál.
2	Lézeres távolságmérő (LRF-modell)	LRF-modul az objektíven A céltávolság lézeres bemérésére szolgál.
3	Fókuszállító gomb	Itt állíthatja be a fókuszt, hogy a kép éles legyen.

Sz.	Részegység	Leírás
4	 Felfelé mutató gomb	<p>Nem menüalapú üzemmód:</p> <ul style="list-style-type: none"> ● Nyomja le: Pillanatképek rögzítése. ● Tartsa lenyomva: Videórögzítés indítása/leállítása. ● Nyomja meg kétszer: A kijelző egyenetlenségének korrigálása (Flat Field Calibration, FFC). <p>Menüalapú üzemmód: Felfelé.</p>
5	 Mód gomb	<p>Nem menüalapú üzemmód:</p> <ul style="list-style-type: none"> ● Nyomja le: Palettaváltás. ● Tartsa lenyomva: Nyissa meg a menüt. <p>Menüalapú üzemmód:</p> <ul style="list-style-type: none"> ● Nyomja le: Paraméterek megerősítése/beállítása. ● Tartsa lenyomva: Mentés és kilépés a menüből.
6	 Lefelé mutató nyíl (Clip-On mód)	<p>Nem menü mód (<i>LRF modell</i>):</p> <ul style="list-style-type: none"> ● Nyomja le: Lézeres távolságmérés bekapcsolása. ● Tartsa lenyomva: OSD megjelenítése/elrejtése (kijelzőn való megjelenítés). ● Nyomja meg kétszer: Kapcsolja ki a lézert. <p>Nem menü mód (<i>nem LRF modell</i>):</p> <ul style="list-style-type: none"> ● Tartsa lenyomva: OSD megjelenítése/elrejtése (kijelzőn való megjelenítés). <p>Menüalapú üzemmód: Lefelé.</p>
	 Lefelé mutató nyíl (Keresőmód)	<p>Nem menü mód (<i>LRF modell</i>):</p> <ul style="list-style-type: none"> ● Nyomja le: Lézeres távolságmérés bekapcsolása. ● Tartsa lenyomva: Digitális nagyításra váltás. ● Nyomja meg kétszer: Kapcsolja ki a lézert. <p>Nem menü mód (<i>nem LRF modell</i>):</p>

Sz.	Részegység	Leírás
		<ul style="list-style-type: none"> ● Nyomja le: Digitális nagyításra váltás. ● Tartsa lenyomva: OSD megjelenítése/elrejtése (kijelzőn való megjelenítés). Menüalapú üzemmód: Lefelé.
7	Rögzítőgyűrű	A felcsatlakozható nézőkét rögzíti.
8	 Indítógomb	<ul style="list-style-type: none"> ● Nyomja le: Készenléti mód/Eszköz ébresztése. ● Tartsa lenyomva: Be-/kikapcsoló gomb.
9	C-típusú csatlakozó	Áramforráshoz való csatlakozás vagy adatátvitel C-típusú kábellel.
10	Akkumulátortartó rekesz	Ide helyezhető be az akkumulátor.



Megjegyzés

- Ha a készülék be van kapcsolva, a működésjelző folyamatos piros fényel világít.
- Tartsa lenyomva a  +  gombot az élőképben az eszköz Clip-On és keresőmódja közötti váltáshoz.
- Amikor az automatikus képernyő-kikapcsolás engedélyezve van, ha megnyomja a  gombot, hogy érszenléti módba lépjen, döntéssel vagy forgatással is felébredsztheti az eszközt. A működés részletes leírását lásd: *Automatikus képernyő kikapcsolás.*

2 Előkészítés

2.1 Akkumulátor-beszerezés

2.1.1 Útmutató az akkumulátorhoz

- Az eszköz eltávolítható lítium-ion akkumulátorral működik. Az akkumulátor töltési határfeszültsége 4,2 V. Az akkumulátor kapacitása 3,6 V/4,4 Ah (15,84 Wh).
- Az első használat előtt töltsd az akkumulátort több mint 4 órán át.
- Ha a készüléket hosszabb ideig nem használja, vegye ki az akkumulátorokat.

2.1.2 Akkumulátor cseréje

A kezdés előtt

Gondoskodjon arról, hogy az akkumulátor eltávolítása előtt kapcsolja ki a készüléket.

Lépések

1. Emelje fel az akkumulátortartó rekesz fogantyúját és húzza ki a rekeszt.

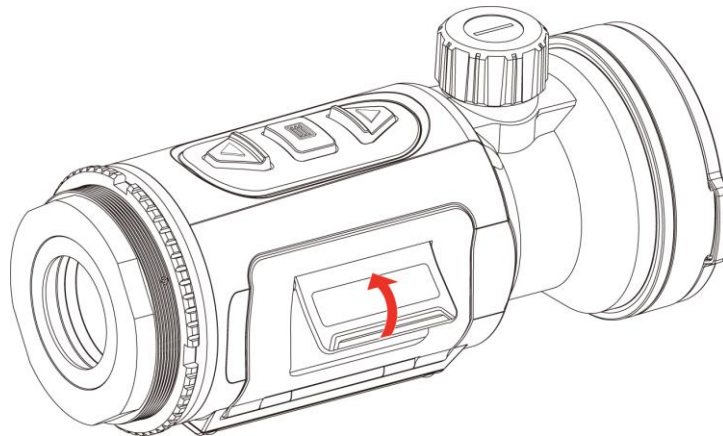

2-1 ábra Nyissa ki az akkumulátortartó rekesz fedelét.

2. Tolja el oldalra az akkumulátort rögzítő reteszt (a nyíl irányába) az akkumulátor felszabadításához.

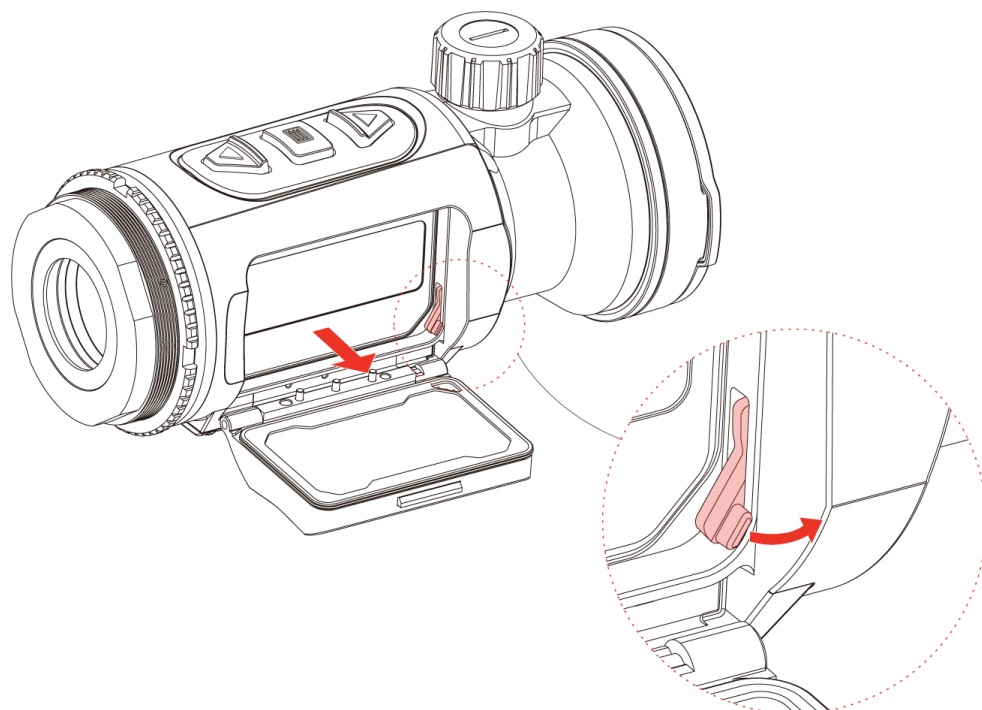

2-2 ábra Akkumulátor-rögzítő retesz kioldása

3. Akkumulátor behelyezése az akkumulátortartó rekeszbe. Amint teljesen betolja az akkumulátort a rekeszbe, a retesz rögzíti azt.

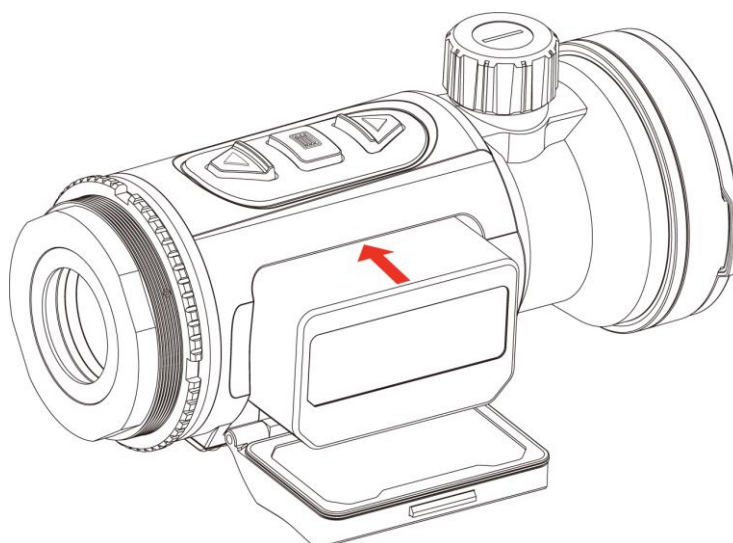

2-3 ábra Akkumulátor behelyezése

4. Tolja be a helyére a rekeszt, amíg a helyére kattanva rögzül.

2.2

Eszköz csatlakoztatása

Lépések

1. Emelje fel a kábelcsatlakozó fedelét.
2. A bekapcsoláshoz csatlakoztassa az eszközt az adapterhez C-típusú USB-kábellel. Fájlok exportálása céljából csatlakoztassa az eszközt a számítógépre.

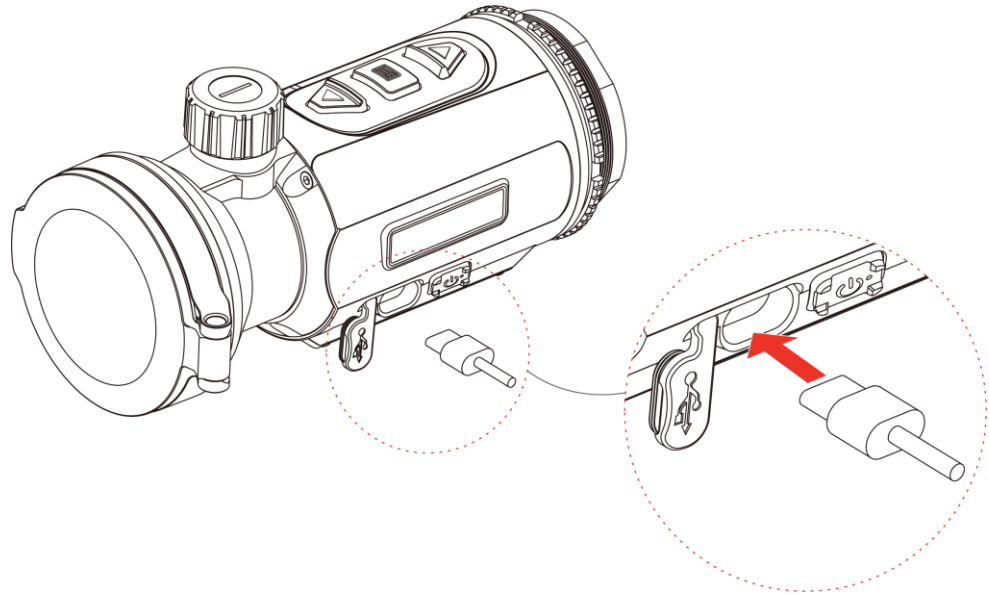

2-4 ábra USB-kapcsolat

2.3

Helyezze be a keresőlencsét

Lépések

1. Forgassa el a lencsét az óramutató járásával megegyező irányba, amíg stabilan nem rögzül.

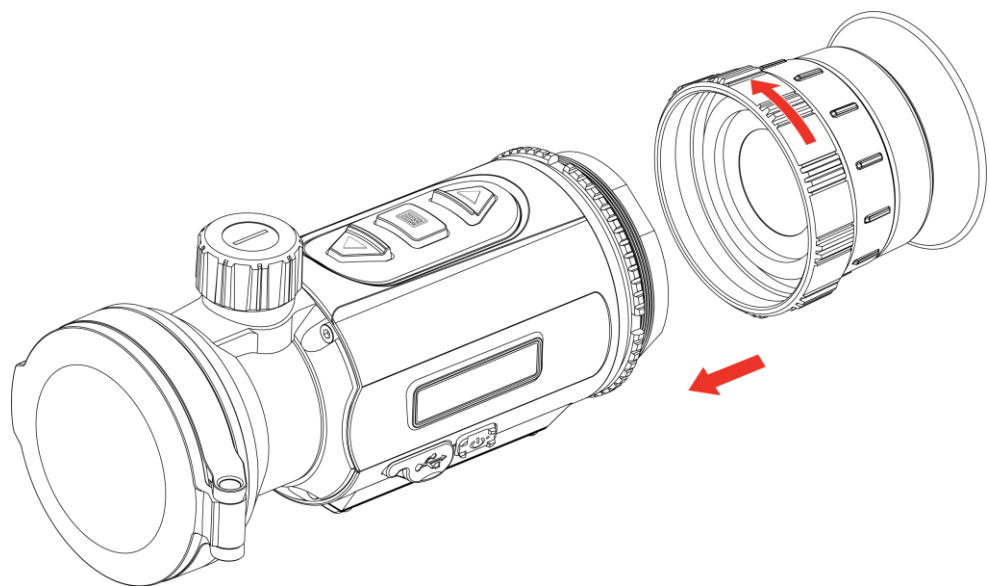

2-5 ábra Helyezze be a lencsét

2. A mellékelt kulccsal húzza meg a rögzítőgyűrűt, hogy megfelelően rögzítse az adaptert a készülékre.



Megjegyzés

- A lencse nem része a csomagnak. Kérjük, szükség esetén vásárolja meg külön.
 - A menetméret M52 × 0,75 mm. A gyártó által javasolt típusú lencsét vásároljon.
-

2.4 Az adapter beszerelése

A nappali távcsőhöz való csatlakoztatáshoz adapter szükséges.

Lépések

1. Forgass jobbra az adaptert, amíg az stabilan nem rögzül.

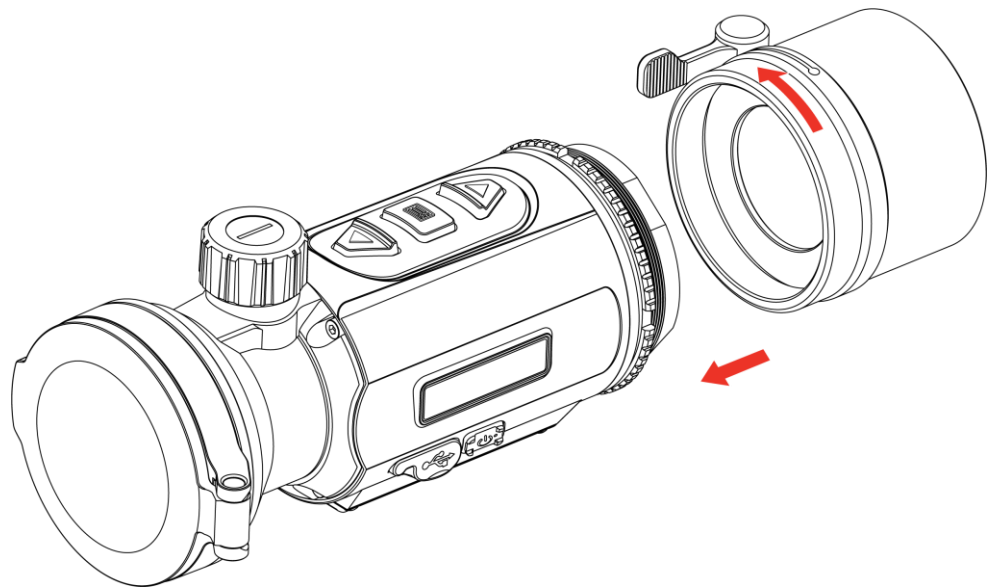

2-6 ábra Az adapter beszerelése

2. A mellékelt kulccsal húzza meg a rögzítőgyűrűt, hogy megfelelően rögzítse az adaptert a készülékre.



Megjegyzés

- Az adapter nem része a csomagnak. Kérjük, szükség esetén vásárolja meg külön.
 - A menetméret M52 × 0,75 mm. A gyártó által javasolt típusú adaptert vásároljon.
-

2.5 Az adapter eltávolítása

Lépések

1. A meglazításhoz forgassa el az adaptert az óramutatók járásával ellentétesen.
2. Óvatosan vegye le az adaptert.

2.6 Nappali távcső felszerelése

Ahhoz, hogy nappal tisztán láthassa a célpontot, az eszközre nappali távcső szerelhető.

Lépések

1. Szerelje be a nappali távcsövet az adapterbe (az 1-es nyíl irányában).
2. A nappali távcső rögzítéséhez zárja a szorítópántot (a 2-es nyíl irányában).
3. Lazítsa meg a csatot a nappali fénytávcső eltávolításához (a 3. nyíl irányában).

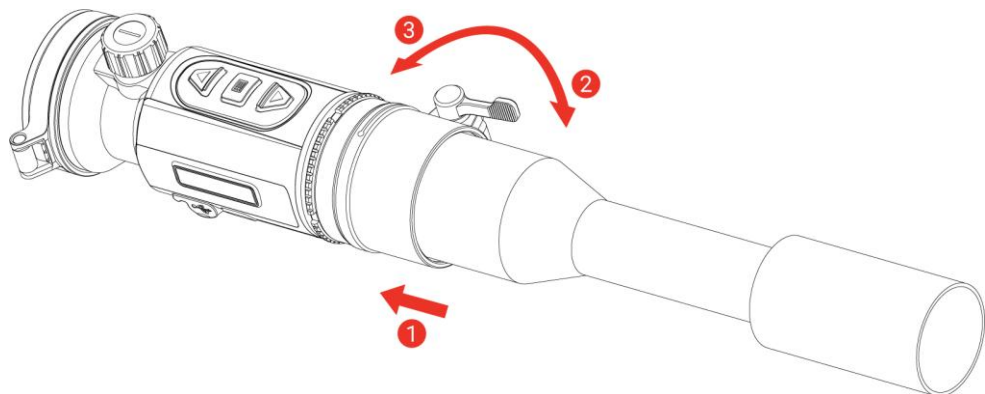

2-7 ábra Nappali távcső felszerelése



Megjegyzés

- Amennyiben a szorítópánt átnyúlik a távcsövön, és nem rögzíthető a helyén, húzza meg enyhén a rögzítőgyűrűt a pánt rögzítéséhez.
 - A nappali távcső nem része a csomagnak. Kérjük, szükség esetén vásárolja meg külön.
-

2.7 Bekapcsolás/Kikapcsolás

Bekapcsolás

Ha az akkumulátor töltése megfelelő, tartsa benyomva a  gombot a készülék bekapcsolásához.

Kikapcsolás

Ha az eszköz be van kapcsolva, tartsa lenyomva a  gombot a kikapcsoláshoz.











Megjegyzés

- A készülék kikapcsolásakor megjelenik egy kikapcsolási visszaszámlálás. A visszaszámlálás megszakításához, és ezáltal a kikapcsolás érvénytelenítéséhez, nyomjon meg bármilyen gombot.
 - Az alacsony akkufeszültség miatti automatikus kikapcsolás nem érvényteleníthető.
-

Leállítás



Beállítható a készülék automatikus kikapcsolási ideje.

Lépések

1. Tartsa lenyomva a  gombot a menü megnyitásához.
 2. Lépjen a  **Speciális beállítások** elemre, majd nyomja meg a  vagy a  gombot a  kiválasztásához.
 3. Válassza ki az automatikus kikapcsolás idejét a  vagy  gombokkal, majd a megerősítéshez nyomja meg a  gombot.
 4. Tartsa lenyomva a  gombot a beállítások elmentéséhez, és kilépéshez.
-



Megjegyzés









- Az akkumulátor állapotát az akkumulátor ikon mutatja. A  szimbólum a teljesen feltöltött akkumulátort, a  szimbólum a lemerült akkumulátort, míg a  a rendellenes töltést jelzi.
 - Ha az Alacsony töltöttségi szint üzenet megjelenik, töltsse fel az akkumulátort.
-

- Az automatikus kikapcsolás csak akkor lép életbe, ha a készülék nem üzemel vagy nem kapcsolódik a HIKMICRO Sight apphoz.
 - Az automatikus kikapcsolás visszaszámlálása újratekintődik, ha a készülék kilép a készenléti üzemmódból, vagy ha újraindítja a készüléket.
-

2.8 Automatikus képernyő kikapcsolás



Az Automatikus képernyő-kikapcsolás funkció elsötétíti a képernyőt, hogy energiát takarítson meg és növelje az akkumulátor üzemidejét.

Lépések

1. Automatikus képernyő-kikapcsolás engedélyezése.
 - 1) Tartsa lenyomva a  gombot a menü megnyitásához.
 - 2) Lépjen a  **Speciális beállítások** elemre, majd nyomja meg a  vagy a  gombot a  kiválasztásához.
 - 3) Nyomja meg a  gombot az automatikus képernyő-kikapcsolás engedélyezéséhez.
 - 4) Tartsa lenyomva a  gombot a beállítások elmentéséhez és a kilépéshez.
2. Az eszköz a kijelző bekapcsolásakor a következő műveletek valamelyikével lép készenléti üzemmódba:
 - Döntse lefelé a készüléket több mint 70°-kal.
 - Forgassa el a készüléket vízszintesen több mint 45°-kal.
3. Az eszközt a következő műveletek valamelyikével ébresztheti fel, ha a kijelző ki van kapcsolva:
 - Döntse lefelé a készüléket 0–70°-kal, vagy döntse felfelé.
 - Forgassa el a készüléket vízszintesen 0–40°-kal.
 - Nyomja meg a  gombot a készülék felébresztéséhez.

2.9 Menü leírása

Az élő nézet felületén tartsa lenyomva a  gombot a menü megjelenítéséhez.

- Felfele a  gombbal mozoghat.
- Lefele a  gombbal mozoghat.
- Nyomja le a  gombot a megerősítéshez.



2-8 ábra Eszközmenü (Clip-On mód)



2-9 ábra Eszközmenü (Keresőmód)

2.10 Alkalmazás csatlakoztatása

Ha a készüléket hotspoton keresztül a HIKMICRO Sight alkalmazáshoz csatlakoztatja, mobiltelefonról is készíthet képet, rögzíthet videót, illetve beállíthatja a paramétereket is.

A kezdés előtt

Ellenőrizze, hogy a **Távoli hozzáférés** engedélyezve van-e az eszközön. Tartsa lenyomva a(z)  gombot a menü megnyitásához, majd válassza a **Speciális beállítások > Távoli hozzáférés** menüpontot.

Lépések









1. A letöltéshez keresse meg a HIKMICRO Sight alkalmazást az App Store-ban (iOS-rendszer) vagy a Google Play™-en (Android-rendszer), illetve olvassa be a QR-kódot az alkalmazás letöltéséhez és telepítéséhez.



Android rendszer



iOS rendszer

2. Tartsa lenyomva a  gombot a menü megnyitásához.
3. Lépjen a  **Speciális beállítások** elemre, majd nyomja meg a  vagy a  gombot a  kiválasztásához.
4. Nyomja meg a  gombot a beállítási felület megnyitásához.
5. Nyomja meg a  vagy  gombot a **Hotspot** kiválasztásához. A hotspot funkció engedélyezve van, és megjelenik a hotspotjelszó.
6. Kapcsolja be a telefon WLAN funkcióját és csatlakozzon a hotspotra.
 - Hotspot neve: HIKMICRO_sorozatszám
 - Hotspot-jelszó: Lépjen a **Hotspot** menüpontba a jelszó ellenőrzéséhez.
7. A telefon és az eszköz csatlakoztatásához nyissa meg az alkalmazást, és erősítse meg az eszközön megadott csatlakozási PIN-kódot. A telefonon megjeleníthető a készülék kezelőfelülete.



Megjegyzés

- Ha az eszköz csatlakozik a telefonjához, a HIKMICRO Sight alkalmazáson keresztül módosíthatja a hotspot jelszavát.
 - A hotspot kikapcsol, ha több mint 10 percig nincs kapcsolat.
 - A hotspot jelszava az eszköz alaphelyzetbe állításakor frissül (lásd: **Eszköz visszaállítása**). Ebben az esetben újra kell csatlakoznia az eszköz hotspotjához.
-

2.11 Firmware állapota

2.11.1 Firmware állapotának ellenőrzése

Lépések

1. Nyissa meg a HIKMICRO Sight alkalmazást és csatlakoztassa a készüléket az alkalmazáshoz.
2. Ellenőrizze, hogy van-e frissítési felszólítás a készülék kezelőfelületén. Amennyiben nincs frissítési felszólítás, a legfrissebb firmware-verzió van telepítve. Ellenkező esetben a telepített firmware-verzió nem a legfrissebb.

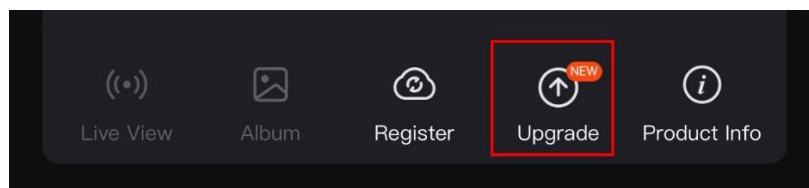

2-10 ábra Firmware állapotának ellenőrzése

3. (Opcionális) Frissítse a készüléket, ha nem a legfrissebb firmware-verzió van telepítve. Lásd *Eszköz frissítése*.

2.11.2 Eszköz frissítése

Eszköz frissítése a HIKMICRO Sight alkalmazásban

Lépések

1. Nyissa meg a HIKMICRO Sight alkalmazást és csatlakoztassa a készüléket az alkalmazáshoz.
2. Érintse meg a frissítési felszólítást a firmware frissítési felületére történő belépéshez.
3. Koppintson a **Frissítés** gombra a frissítés megkezdéséhez.



Megjegyzés









A frissítési folyamat változhat az alkalmazás-frissítések függvényében. A valós alkalmazás-verziót tekintse vonatkozási alapnak.

Eszköz frissítése PC-n keresztül

A kezdés előtt

Kérjük, előbb szerezze be a frissítési csomagot.

Lépések

1. Tartsa lenyomva a  gombot a menü megnyitásához.
2. Lépjen a  **Speciális beállítások** elemre, majd nyomja meg a  vagy a  gombot a  kiválasztásához.
3. Nyomja meg a  gombot a beállítási felület megnyitásához.
4. Nyomja meg a  vagy a  gombot az **USB flash meghajtó** kiválasztásához.
5. Csatlakoztassa a készüléket a számítógéphez a C-típusú kábellel.
6. Nyissa meg az észlelt meghajtót, másolja ki a frissítési fájlt, és illessze be az eszköz gyökérméretébe.
7. Válassza le az eszközt a számítógépről.
8. Indítsa újra a készüléket, ekkor a készülék automatikusan telepíti a frissítést. A frissítési folyamat megjelenik a fő felületen.



Figyelmeztetés

A frissítőcsomag átvitele során figyeljen arra, hogy a készülék csatlakozzon a számítógéphez. Ellenkező esetben a belső vezérlőprogram telepítése megszakadhat, károsodhat a belső vezérlőprogram, stb.

2.12

Képkalibrálás (Áttekintés)

A különböző felhasználók számára beállíthatja és elmentheti a képpablak pozícióját. A részletes útmutató itt található: **Képkalibrálás**.



Megjegyzés

Ez a funkció csak Clip-On módban támogatott.



2-11 ábra Képkalibrálás

2.13 Referenciavonal (áttekintés)

A referenciavonal segítségével nagy pontossággal célozhat a célpontra. A részletes útmutató itt található: *Referenciavonal*.



Megjegyzés

- Ez a funkció csak Clip-On módban támogatott.
 - Képkalibrálási profilok váltásakor a képkalibrálási profilhoz kapcsolt referenciavonal-profil automatikusan alkalmazásra kerül.
-

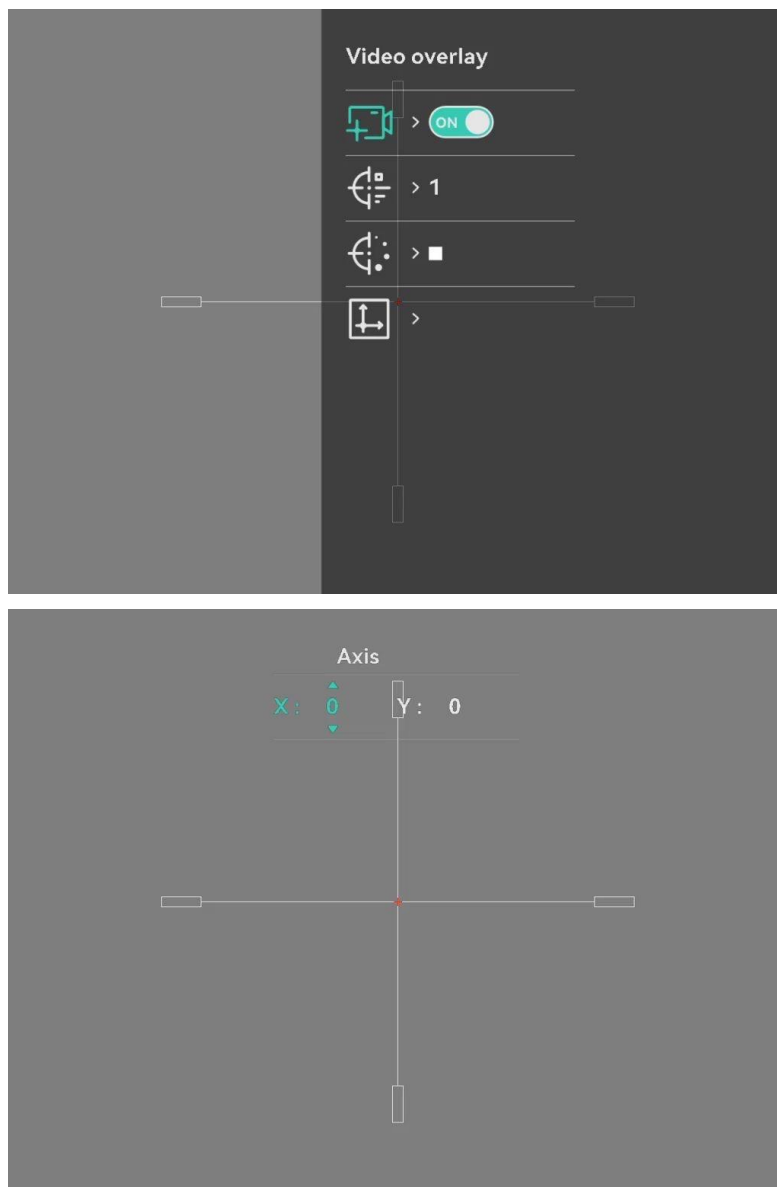

2-12 ábra Referenciavonal

3 Képbeállítások

3.1 Fókusz beállítása

Lépések

1. Kapcsolja be az eszközt.
2. Nyissa ki a lencsevédőt.
3. Tartsa meg a készüléket, figyelve arra, hogy a nézőke fedje a szemét.
4. Forgassa el a fókuszgombot, amíg éles lesz a kép.

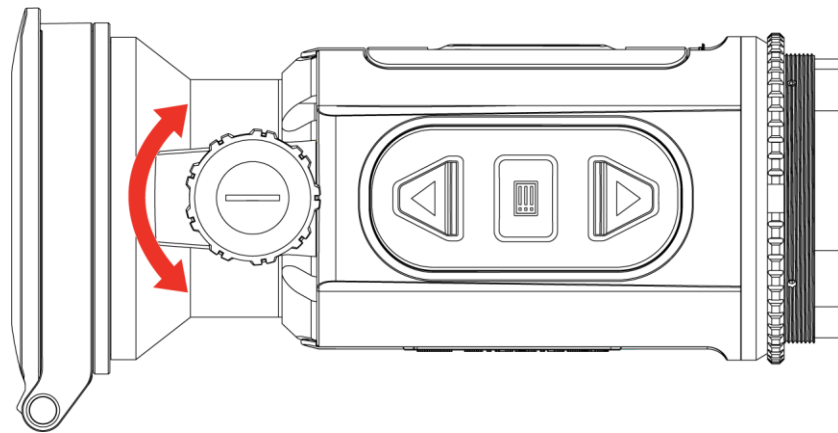

3-1 ábra Fókusz beállítása











Megjegyzés

A behomályosítás elkerüléséhez, fókuszbeállítás közben NE érjen a lencse felületéhez.

3.2 Fényerő beállítása









A kijelző fényereje a menüben állítható be.

Lépések

1. Tartsa lenyomva a  gombot a menü megnyitásához.
2. A  vagy a  gombok megnyomásával válassza ki a  lehetőséget, majd nyomja meg a  gombot a megerősítéshez.
3. A  vagy a  gombbal állítsa be a képernyő fényerejét.
4. Tartsa lenyomva a  gombot a beállítások elmentéséhez, és kilépéshez.







3.3 Kontraszt beállítása

Lépések

1. Tartsa lenyomva a  gombot a menü megnyitásához.
2. A  vagy a  gombok megnyomásával válassza ki a  lehetőséget, majd nyomja meg a  gombot a megerősítéshez.
3. A  vagy a  gombbal állítsa be a kontrasztot.
4. Tartsa lenyomva a  gombot a mentéshez és kilépéshez.

3.4 Színtónus beállítása

Lépések

1. Tartsa lenyomva a  gombot a menü megnyitásához.
2. Lépjen a  **Speciális beállítások** elemre, majd válassza a  vagy a  gombot a megerősítéshez.
3. A  vagy a  gombbal válassza ki a színtónust. **Meleg** vagy **hideg** választható.
4. Tartsa lenyomva a  gombot a mentéshez és kilépéshez.









3-2 ábra Meleg színtónus



3-3 ábra Hideg tónus

3.5 Élesség beállítása

Lépések

1. Tartsa lenyomva a  gombot a menü megnyitásához.
2. Lépjen a  **Speciális beállítások** elemre, majd válassza a  vagy a  gombot a megerősítéshez.
3. Nyomja meg a  vagy  gombot az élesség beállításához.
4. Tartsa lenyomva a  gombot a mentéshez és kilépéshez.



3-4 ábra Élesség: 1











3-5 ábra Élesség: 5

3.6 Helyszín mód kiválasztása

A megjelenített hatás javítása érdekében a tényleges helyszín függvényében választható ki a megfelelő helyszín mód.

Lépések









1. Tartsa lenyomva a  gombot a menü megnyitásához.
2. Lépjen a  **Speciális beállítások** elemre, majd válassza a  vagy a  gombot a megerősítéshez.
3. A  és  gombokkal válassza ki a helyszín módot, majd megerősítéshez nyomja meg a  gombot.
 - **Megfigyelés:** A Megfigyelés mód normál helyszínhez javasolt.
 - **Érzékelés:** Az Érzékelés mód vadászati helyszínhez javasolt.
 - **Automatikus:** Az eszköz automatikusan vált jelenet-üzemmódot a tényleges környezetnek megfelelően.
4. Tartsa lenyomva a  gombot a beállítások elmentéséhez és a kilépéshez.

3.7 Paletták beállítása

Különböző palettákat választhat, hogy ugyanazt a helyszínt különböző képhatásokkal jelenítsen meg.

3.7.1 Egyénileg beállított színüzemmód

Lépések

1. Tartsa lenyomva a  gombot a menü megnyitásához.
2. Lépjen a  **Speciális beállítások** elemre, majd nyomja meg a  vagy a  gombot a  kiválasztásához.
3. Nyomja meg a  gombot a beállítási felület megnyitásához.
4. A(z)  vagy  gombok megnyomásával válassza ki a szükséges palettákat, majd a(z)  gomb megnyomásával aktiválja azokat.



Megjegyzés

Legalább egy palettát aktiválnia kell.

5. Tartsa lenyomva a  gombot a beállítások elmentéséhez, és kilépéshez.

3.7.2 Színü.m.váltás

Nyomja le a(z)  gombot az élőkép felületen a paletták váltásához.

Hő fehér

A meleg részek világos színűek ebben a nézetben. Minél magasabb a hőmérséklet, annál világosabb a szín.



Hő fekete

A meleg részek feketén jelennek meg ebben a nézetben. Minél magasabb a hőmérséklet, annál sötétebb a szín.



Hő vörös

A meleg részek pirosan jelennek meg ebben a nézetben. Minél magasabb a hőmérséklet, annál élénkebb piros a szín.



Hőkép-színpaletták

A magas hőmérséklettől az alacsonyig, a kép fehértől a sárgán, pirosan és rózsaszínen át a liláig színeződik.



Monokróm piros

Az egész kép piros színű. Minél magasabb a hőmérséklet, annál világosabb a szín.





Monokróm zöld









Az egész kép zöld színű. Minél magasabb a hőmérséklet, annál világosabb a szín.





3.8 Lencsetípus cseréje

Tartsa lenyomva a  +  gombot az élőképen az eszköz Clip-On és keresőmódja közötti váltáshoz. A lencsetípust a következő lépésekkel is átválthatja.

Lépések

1. Tartsa lenyomva a  gombot a menü megnyitásához.
2. Lépjen a  **Speciális beállítások** elemre, majd nyomja meg a  vagy a  gombot a  kiválasztásához.
3. Nyomja meg a  gombot a beállítási felület megnyitásához.
4. A  vagy  gombbal válthat lencsetípust.
 - **Clip-On:** Ebben az üzemmódban egy adaptert és egy nappali fénytávcsövet is felszerelhet.
 - **Kereső:** A készüléket monokuláris lencsével felszerelve hagyományos keresőként is használhatja.
5. Tartsa lenyomva a  gombot a beállítások elmentéséhez, és kilépéshez.

3.9 Digitális zoom beállítása

Ezzel a funkcióval nagyítható és kicsinyíthető a kép. Tartsa lenyomva:  (LRF modell) vagy nyomja meg:  (nem LRF modell) az élőképes felületen a digitális zoom arány váltásához, és a tényleges zoom arány 1x, 2x, 4x és 8x között változik.







Megjegyzés

- Ez a funkció csak Keresőmódban használható.
 - A digitális zoom arány váltása során a kijelző bal oldali felületén megjelenik a tényleges nagyítás (Tényleges nagyítás = Lencse optikai nagyítása × Digitális nagyítási arány). Ha például a lencse optikai nagyítása 2,8-szeres és a digitális nagyítási arány 2-szeres, a tényleges nagyítás 5,6-szeres lesz.
 - A nagyítási arány a különböző modellek esetében eltérő lehet. Kérjük, a valós terméket tekintse vonatkozási alapnak.
-

3.10

Kép-a-képben mód beállítása

Lépések

1. Tartsa lenyomva a  gombot a menü megnyitásához.
2. Nyomja meg az  vagy a  ikont a  kiválasztásához.
3. A funkció bekapcsolásához nyomja meg a  gombot.

Eredmény

- Amikor a lézer távmérés engedélyezve van, a PIP nézet középpontja a lézeres távolságmérő szálkeresztjére esik.
- Ha a lézer távmérés le van tiltva, a PIP nézet az élőkép középpontjának részleteit mutatja.



3-6 ábra PIP mód beállítása



Megjegyzés

- Ez a funkció csak Keresőmódban használható.
 - Ha a PIP funkció be van kapcsolva, akkor a digitális nagyítási arány állításakor csak a PIP nézet nagyítódik ki.
 - A távolságmérő szálkereszt csak bizonyos modelleken érhető el. Kérjük, a valós terméket tekintse vonatkozási alapnak.
-

3.11

Zoom Pro

A Zoom Pro a nagyított kép részleteinek feljavítását jelenti. A funkció bekapcsolásával a nagyított élő nézeti kép részletei feljavíthatók.

Lépések

1. Tartsa lenyomva a gombot a menü megnyitásához.
2. A vagy gombokkal válassza ki a opciót, majd nyomja meg a gombot a hotspot bekapcsolásához.
3. Tartsa lenyomva a gombot a beállítások elmentéséhez, és kilépéshez.

Eredmény

Az élő nézet nagyított képének részleteit feljavítja.



Megjegyzés

Ez a funkció csak Keresőmódban használható.

3.12

Homogénmező-korrekción (FFC)

Ezzel a funkcióval kijavíthatók a kijelző egyenlőtlenégei.

Lépések

1. Tartsa lenyomva a gombot a menü megnyitásához.
 2. Lépjen a **Speciális beállítások**, lehetőségre és nyomja meg: vagy és válassza ki: **Képkalibráció**
 3. A vagy gombokkal válassza ki a homogénmező-korrekcións módot, majd megerősítéshez nyomja meg: .
 - **Manuális:** Nyomja meg kétszer a gombot élőkép módban a kijelző egyenlőtlenégeinek kijavításához.
-











- **Külső:** Takarja el a lencsét, majd nyomja meg kétszer a  gombot előkép módban a kijelző egyenlőtlenégeinek kijavításához.

4. Tartsa lenyomva a  gombot a beállítások elmentéséhez, és kilépéshez.

3.13 Hibás képpontok kijavítása

A készülék képes kijavítani a képernyő nem megfelelően megjelenő, hibás képpontjait.

Lépések

1. Tartsa lenyomva a  gombot a menü megnyitásához.
2. Lépjen a  **Speciális beállítások** elemre, majd nyomja meg a  vagy a  gombot a  kiválasztásához.
3. Nyomja meg a  gombot a hibásképpont-kijavítás beállítási felületének megnyitásához.
4. Nyomja meg a  gombot az X vagy Y tengely kiválasztásához, majd a  és  gombokkal állítsa be a koordinátákat úgy, hogy a kurzor a hibás képponthoz kerüljön. Ha az X opciót választja, a kurzor jobbra és balra mozog; ha az Y opciót választja, a kurzor fel-le mozog.
5. Nyomja le kétszer a  gombot a hibás képpont kijavításához.
6. Tartsa lenyomva a  gombot a mentéshez és kilépéshez.



Megjegyzés

- A kiválasztott hibás képpont nagyítható a kijelzőn.
 - Ha a képernyő OSD-je eltakarja a hibás képpontot, mozgassa a kurzort a hibás képpont eléréséhez. Ekkor az eszköz automatikusan tükrözi a megjelenítést.
-

3.14 Képkalibrálás

Ez a funkció segít a THUNDER 3.0 és a kiegészítő eszköz (pl. nappali céltávcső) képeinek összehangolásában, amire a célzási pontosság megőrzése miatt van szükség.

A különböző felhasználók számára beállíthatja és elmentheti a képablak pozícióját.



Megjegyzés

Ez a funkció csak Clip-On módban támogatott.

Lépések

1. Tartsa lenyomva a  gombot a menü megnyitásához.
2. Lépjen a  **Speciális beállítások** elemre, majd nyomja meg a  vagy a  gombot a  kiválasztásához.
3. Nyomja meg a  gombot a beállítási felület megnyitásához.
4. Válassza a  lehetőséget, nyomja meg a  lehetőséget, majd a  vagy a  lehetőséget a menü megjelenítési méretének beállításához.
5. Válassza a  lehetőséget, nyomja meg a  lehetőséget, majd a  vagy a  lehetőséget a kalibrálási profilok átváltásához.
6. Válassza a  lehetőséget és nyomja meg a  lehetőséget a lövedék nevének szerkesztéséhez.

A karakterek közötti váltáshoz nyomja meg a  lehetőséget, majd az egyes karakterek beállításához nyomja meg a  vagy a  lehetőséget.
7. Válassza a  lehetőséget, nyomja meg a  lehetőséget, majd a  vagy a  lehetőséget a célponttól való távolság beállításához.
8. (Opcionális) Válassza a  lehetőséget a kép kimerevítéséhez.
9. Válassza a  lehetőséget, majd nyomja meg a  lehetőséget az X- vagy Y-tengely kiválasztásához, majd nyomja meg a  vagy a  lehetőséget a koordináták beállításához, amíg az ablak el nem éri a célt.



3-7 ábra Képkalibrálás

10. Tartsa lenyomva a  gombot a képkalibrálásból való kilépéshez.

3.15 Referenciavonal

A referenciavonal segítségével nagy pontossággal célozhat a célpontra.



Megjegyzés











- Ez a funkció csak Clip-On módban támogatott.
- Jogsabályok és előírások miatt a referenciavonal engedélyezésekor az élőképfel van függesztve. Ez a kérés akkor is megjelenik, amikor a **Referenciavonal** felületén van. A bezáráshoz nyomjon meg egy gombot.)
- Képkalibrálási profilok váltásakor a képkalibrálási profilhoz kapcsol

referenciavonal-profil automatikusan alkalmazásra kerül.

A kezdés előtt

1. Kapcsolja át az eszközt Clip-On módba.
2. Engedélyezze az előzetes videófelvételt. Lásd *Előzetes videófelvétel*.
3. Tartsa mozdulatlanul az eszközeit, és indítson el egy aktiválást.

Lépések

1. Tartsa lenyomva a  gombot a menü megnyitásához.
2. Lépjen a  **Speciális beállítások** oldalra, majd válassza a  opciót.
3. Nyomja meg a  gombot a beállítási felület megnyitásához.
4. A videóátfedés engedélyezéséhez válassza: . Ha engedélyezi ezt a funkciót, megtekintheti az előzetesen felvett videót.
5. Válassza:  és  a referenciavonal típusának és színének beállításához.
6. Válassza:  a referenciavonal pozíciójának beállításához. Nyomja meg:  lehetőséget az X és Y tengelyek közötti váltáshoz, majd nyomja meg a  vagy a  lehetőséget a koordináták beállításához, amíg a referenciavonal egy vonalba nem kerül a becsapódási ponttal.

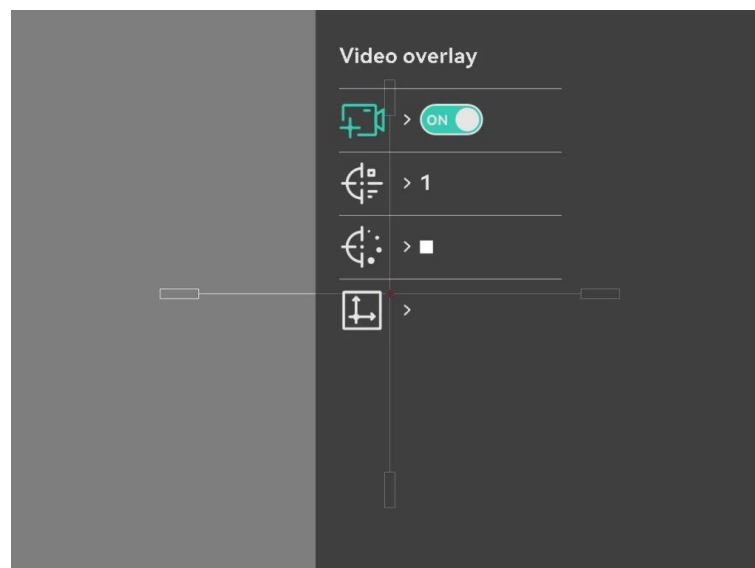

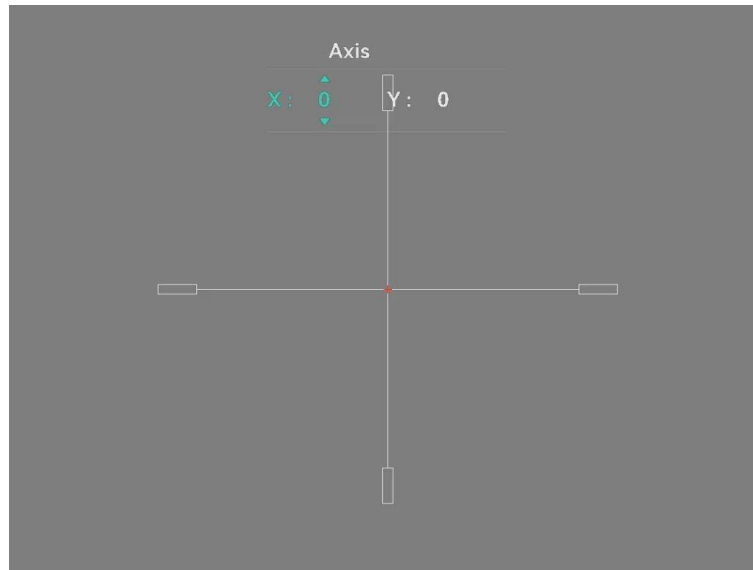

3-8 ábra Referenciavonal beállítása

7. Indítson el ismét egy aktiválást, és ellenőrizze, hogy a célzott pont egyvonalba kerül-e a becsapódási ponttal.
8. Tartsa lenyomva a  gombot a felület bezárásához, a rendszerüzenetnek megfelelően.
 - **OK:** Paraméterek mentése és kilépés.
 - **MÉGSE:** Kilép a paraméterek mentése nélkül.

3.16 Ballisztikus számítás vadászathoz (LRF modell)

A funkció elősegíti a jobb élményt különböző környezeti viszonyok mellett. A számítás több paramétert használ a pontos és rugalmas élmény biztosításához.









Megjegyzés

















Ez a funkció csak Clip-On módban támogatott.

A kezdés előtt

Győződjön meg róla, hogy befejezte a Képkalibráció és a Referenciavonal beállítását.

Lépések

1. Tartsa lenyomva a  gombot a menü megnyitásához.
2. Lépjen a  **Speciális beállítások** elemre, majd nyomja meg a  vagy a  gombot a  **Ballisztikus számítás** kiválasztásához. Nyomja meg a  gombot a beállítási felület megnyitásához.

3. Nyomja meg a(z)  gombot a Ballisztikai számítás engedélyezéséhez.
4. Válassza ki a  **Célpont stílusa** lehetőséget. Nyomja meg a(z)  gombot, majd nyomja meg a(z)  gombot vagy a(z)  gombot a célpont stílusának beállításához.
5. Válassza a  gombot, majd nyomja meg a  gombot a paraméter konfigurálása felület megnyitásához. Nyomja meg a  vagy a  gombot a következő paraméterek kiválasztásához, majd nyomja meg a  gombot az adatok beállításához vagy beviteléhez.
 - Modell áthúzása: Állítsa be a lövedékspecifikus húzási modellt, pl. G1, G7 és GS.
 - Kezdősebesség: A sebesség a különböző feltételektől függően változik.
 - Tengerszint feletti magasság: Állítsa be az Önnél érvényes normál tengerszint feletti magasságot.
 - Hőmérséklet: Állítsa be az Önnél érvényes normál hőmérsékletet.
 - Ballisztikus együttható: A légellenállás leküzdési képességének méréséhez.
 - Látási magasság: A kaliber és az objektív középpontja közötti távolság.
6. Nyomja meg a(z)  gombot a számjegyváltáshoz, majd nyomja meg a(z)  vagy  gombot a szám megváltoztatásához.
7. Tartsa lenyomva a  gombot a mentéshez és kilépéshez.
8. Az élőképes felületen nyomja meg a(z)  gombot a lézer távmérés bekapcsolásához, irányítsa a távolságmérő szálkeresztet a célpontra, majd nyomja meg újra a(z)  gombot a céltávolság megméréséhez. A képernyőn megjelenik az ajánlott célzási pont és az esési távolság.
9. (Opcionális) Tekintse meg a **Képkalibrálás** részt a távolság beállításához, és ismételje meg a fenti lépést.



Megjegyzés

- Minél több paramétert ad meg, annál pontosabb lesz az ajánlott célzási pont.
 - Az ejtési távolság a bemeneti paraméterektől függ. Tekintse meg a tényleges helyzetet.
 - A ballisztikai számítás engedélyezése esetén a folyamatos lézer távmérés nem áll rendelkezésre.
-















4 Távolságmérés (LRF modell)

Egy olyan eszköz, amely LRF modullal rendelkezik a lencsében, képes bemérni a célpont és a megfigyelési hely közötti távolságot egy lézer segítségével.

A kezdés előtt

Távolságmérés közben tartsa mozdulatlanul a kezét és testhelyzetét. Ellenkező esetben a mérés pontatlan lehet.

Lépések



1. Tartsa lenyomva a  gombot a menü megnyitásához.
2. Lépjen a  **Speciális beállítások** elemre, majd nyomja meg a  vagy a  gombot a  kiválasztásához.
3. Nyomja meg a  gombot a beállítási felület megnyitásához.
4. Lépjen a  lehetőségre, és válasszon lézertartományt, majd nyomja meg a  gombot a megerősítéshez. **Egyszeri** vagy **Folyamatos** módok közül választhat.
 - **Egyszer:** Egyszeri távolságmérés.
 - **Folyamatos:** Folyamatos távolságmérés, amelynél beállítható a mérés ideje. A mérési eredmény 1 másodpercenként frissül.
5. (Választható) Válassza a  lehetőséget, majd nyomja meg a  lehetőséget a THD kijelző engedélyezéséhez/letiltásához. Ha engedélyezve van, lézeres távolságmérés közben megjelenik a célponttól való THD (valódi vízszintes távolság).
6. A  **Távolságmérő szálkereszt stílusa** és a  **Távolságmérő szálkereszt színe** értéket igényei szerint állíthatja be. Nyomja meg a(z)  gombot a menübe való belépéshez, majd nyomja meg a(z)  gombot vagy a(z)  gombot és válassza ki a távolságmérő szálkereszt stílusát és színét.



Megjegyzés

A távolságmérő szálkereszt beállításai csak bizonyos modelleken érhetők el. Kérjük, a valós terméket tekintse vonatkozási alapnak.

7. Tartsa benyomva a  gombot az élőkép felületre való visszalépéshez.

8. Nyomja meg a  lehetőséget a lézer bekapcsolásához és irányítsa a célpontra.
9. Nyomja meg újra a  lehetőséget a céltól való távolság megméréséhez.



Megjegyzés

- Nyomja meg kétszer a  lehetőséget az élőképes felületen a lézeres távolságmérés kikapcsolásához.
- A lézeres távolságmérési mód nem állítható be, ha a ballisztikus számítás engedélyezve van, és a folyamatos lézeres távolságmérés nem áll rendelkezésre.
- Folyamatos lézeres távolságmérés használatakor a ballisztikus számítás engedélyezése után átvált egyszeri használatra. Ha a ballisztikus számítás ki van kapcsolva, a lézeres távolságmérési mód visszaáll folyamatosra.
- A lézeres távmérést nem lehet engedélyezni, ha a készülék akkumulátorának töltése alacsony.

Eredmény

A távolságmérés eredménye megjelenik a képen.



4-1 ábra A távolságmérés eredménye

- Amikor a THD engedélyezve van, először az egyenes vonalú távolság jelenik meg, majd utána a THD. Pl. a fenti **156 yd** az egyenes vonalú távolság, a **136 yd** pedig a THD.
- A távolságmérés eredménye "000" értéként jelenik meg, ha a lézeres mérés sikertelen.



Figyelmeztetés









A készülékből származó lézersugárzás szemsérüléseket eredményezhet, bőr vagy éghető anyagok égését okozhatja. Mielőtt engedélyezné a lézeres távolságmérési funkciót, bizonyosodjon meg, hogy nincsenek emberek vagy gyúlékony anyagok a lézerlencse előtt, és hogy a lézerlencsét semmi sem akadályozza.

5 Általános beállítások

5.1 OSD beállítása

Kiválaszthatja, hogy megjelenjenek-e az OSD információk az élőképen.





Lépések

1. Tartsa lenyomva a  gombot a menü megnyitásához.
2. Lépjen a  **Speciális beállítások** oldalra, majd válassza a  opciót.
3. Nyomja meg a  gombot az OSD beállítási felületének megnyitásához.
4. A  vagy  gombbal válassza ki az **Idő**, a **Dátum** vagy az **OSD** lehetőséget, majd nyomja meg a  gombot a kiválasztott OSD-információ be- vagy kikapcsolásához.
5. Tartsa lenyomva a  gombot a mentéshez és kilépéshez.

5.2 Márkaembléma beállítása

Márkaembléma adhat hozzá az élő nézet felülethez, a pillanatfelvételekhez és a videókhoz.

Lépések

1. Tartsa lenyomva a  gombot a menü megnyitásához.
2. Lépjen a  **Speciális beállítások** oldalra, majd válassza a  opciót.
3. Nyomja meg:  a **Márkaembléma** ki- és bekapcsolásához.
4. Tartsa lenyomva a  gombot a beállítások elmentéséhez, és kilépéshez.





Eredmény

A márkaembléma a képernyő bal-alsó sarkában jelenik meg.

5.3 Égésmegelőzés

Kerülje a közvetlen napfényt, és kapcsolja be a égésmegelőzés funkciót, hogy csökkentse az érzékelő hő okozta károsodásának kockázatát.

Lépések

1. Tartsa lenyomva a  gombot a menü megnyitásához.
2. Lépjen a  **Speciális beállítások** oldalra, majd válassza a  opciót.
3. Nyomja meg a  lehetőséget a Égésmegelőzés-funkció be- és kikapcsolásához.
4. Tartsa lenyomva a  gombot a beállítások elmentéséhez és a kilépéshez.

5.4 Rögzítés és videó

5.4.1 Képrögzítés

Élőkép módban nyomja meg a  gombot a kép rögzítéséhez.







Megjegyzés

- Ha a rögzítés sikeres, az élőkép 1 másodpercig kimerevedik, a képernyőn pedig megjelenik egy üzenet.
 - A rögzített képek exportálásához tanulmányozza a *Fájlok exportálása* fejezetet.
-

5.4.2 Hang beállítása

Ha bekapcsolja a hangrögzítési funkciót, a videó hanggal együtt lesz rögzítve. Ha a videó túl zajos, kikapcsolhatja ezt a funkciót.

Lépések

1. Tartsa lenyomva a  gombot a menü megnyitásához.
2. Lépjen a  **Speciális beállítások** oldalra, majd válassza a  opciót.
3. Nyomja meg a  ikont a funkció bekapcsolásához vagy kikapcsolásához.
4. Tartsa lenyomva a  gombot a mentéshez és kilépéshez.

5.4.3 Videórögzítés

Lépések

1. Élőkép módban tartsa lenyomva a  gombot és indítsa el a rögzítést.



5-1 ábra Videórögzítés

2. Nyomja le újra, és tartsa lenyomva a  gombot a rögzítés leállításához.

5.4.4 Előzetes videófelvétel







A funkció bekapcsolása és az előzetes felvételi idő beállítása után az eszköz automatikusan felveszi a visszapattanás előtti 5, 10 vagy 15 másodpercet, illetve a visszapattanás utáni 5, 10 vagy 15 másodpercet.



Megjegyzés

Ez a funkció csak Clip-On módban támogatott.



Lépések

1. Tartsa lenyomva a  gombot a menü megnyitásához.
2. Lépjen a  **Speciális beállítások** oldalra, majd válassza a  opciót.
3. Nyomja meg a  gombot a beállítási felület megnyitásához. Nyomja meg a  vagy a  lehetőséget előzetes felvételi idő módosításához. 5 másodperc, 10 másodperc vagy 15 másodperc állítható be. A funkciót a **KI** lehetőség kiválasztásával is kikapcsolhatja.
4. Tartsa lenyomva a  gombot a beállítások elmentéséhez és a kilépéshez.

5.4.5 Helyi album

A rögzített képek és videófelvételek automatikusan tárolódnak a készüléken. Ezeket a helyi albumokban tekintheti meg.







Lépések

1. Tartsa lenyomva a  gombot a menü megnyitásához.
2. Lépjen a  **Speciális beállítások** oldalra, majd válassza a  opciót.







Megjegyzés

Az albumok automatikusan létrejönnek, év + hónap szerint elnevezve. Egy adott hónap helyi képei és videói a megfelelő albumban kerülnek tárolásra. Például a 2025 májusában készült képek és videók a 202505 nevű albumba kerülnek.

-
3. Nyomja meg a  vagy a  lehetőséget egy album kiválasztásához, majd nyomja meg a  lehetőséget a belépéshez.
 4. A(z)  vagy a(z)  gombbal válassza ki a megtekinteni kívánt fájlt.
 5. Nyomja meg a  gombot a fájl megtekintéséhez.



Megjegyzés

- A fájlok időrendi sorrendbe vannak rendezve. A legfrissebb fájl legfelül jelenik meg. Amennyiben nem találja a legfrissebb pillanatképeket vagy videófelvételeket, ellenőrizze a készülék dátum és idő beállításait. A fájlok megtekintésekor a(z)  vagy a(z)  gomb megnyomásával változthat a fájlok között.
- Videók lejátszása közben a(z)  gombbal állíthatja le vagy folytathatja a videó lejátszását.
- Egy album vagy fájl törléséhez nyomja meg a  +  gombot, hogy előhívja a párbeszédablakot, majd a felszólításnak megfelelően törölheti a kívánt albumot vagy fájlt.

5.5 Fájlok exportálása

5.5.1 Fájlok exportálása a HIKMICRO Sight alkalmazással

A HIKMICRO Sight alkalmazással hozzáférhet a készüléken tárolt albumokhoz és exportálhatja a képeket a telefonra.

A kezdés előtt

Telepítse a HIKMICRO Sight alkalmazást a mobiltelefonra.

Lépések

1. Nyissa meg a HIKMICRO Sight alkalmazást és csatlakoztassa a készüléket az alkalmazáshoz. Lásd **Alkalmazás csatlakoztatása**.
2. Koppintson a Médiafájlok gombra a készüléken tárolt albumok eléréséhez.

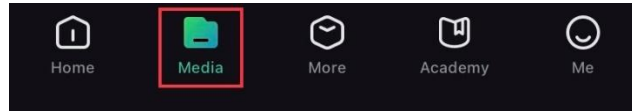

5-2 ábra Hozzáférés a készüléken tárolt albumokhoz

3. Koppintson a **Helyi** vagy a **Készülék** gombokra a fotók és videók megtekintéséhez.
 - **Helyi:** Az előző fájlokat tekintheti meg az alkalmazásban.
 - **Készülék:** A jelenlegi készüléken tárolt fájlokat tekintheti meg.



Megjegyzés

Előfordulhat, hogy a fotók vagy videók nem jelennek meg a Készülék mappában. Pöccintsen lefele az oldal frissítéséhez.

4. A kiválasztáshoz koppintson a fájlra, majd koppintson a Letöltés opcióra a fájl helyi telefonalbumokba történő exportálásához.



5-3 ábra Fájlok exportálása



Megjegyzés

- Lépjen a **Saját fiók > Részletek > Felhasználói kézikönyv** opcióra az alkalmazásban a műveletek részletes bemutatásához.
 - A készüléken tárolt albumokhoz az élőképfelület bal-alsó sarkában lévő ikonra kattintva is hozzáférhet.
 - Az exportálási művelet változhat az alkalmazás-frissítések függvényében. A valós alkalmazás-verziót tekintse vonatkozási alapnak.
-

5.5.2









Fájlok exportálása számítógép segítségével

Ezzel a funkcióval exportálhatók a rögzített képek és videók.

A kezdés előtt

Figyeljen arra, hogy a kábel csatlakoztatása közben a készülék legyen bekapcsolva.

Lépések

1. Tartsa lenyomva a  gombot a menü megnyitásához.
2. Lépjen a  **Speciális beállítások** elemre, majd nyomja meg a  vagy a  gombot a  kiválasztásához.
3. Nyomja meg a  gombot a beállítási felület megnyitásához.
4. Nyomja meg a  vagy a  gombot az **USB flash meghajtó** kiválasztásához.
5. Csatlakoztassa a készüléket a számítógéphez a C-típusú kábellel.



Megjegyzés

- Figyeljen arra, hogy a kábel csatlakoztatása közben a készülék legyen bekapcsolva.
- Nyissa meg a fájlkezelőt a számítógépen és válassza ki az eszköz meghajtóját. A DCIM mappában keresse meg az exportálandó, a rögzítési év és hónap alapján elnevezett mappát. Például egy 2025 májusában rögzített képet vagy videót a DCIM -> 202505 mappában talál meg.

-
6. Válassza ki, majd másolja át a kívánt fájlokat a számítógépre.
 7. Válassza le az eszközt a számítógépről.











Megjegyzés

- Ha a számítógéphez van csatlakoztatva, a készülék megjeleníti a képeket. A rögzítési és képernyőkép-készítési funkciók azonban nem működnek.
 - A számítógéphez történő első csatlakoztatáskor az illesztőprogram automatikusan telepítődik.
-

6 Rendszerbeállítások













6.1 Dátum beállítása

Lépések

1. Tartsa lenyomva a  gombot a menü megnyitásához.
2. Lépjen a  **Speciális beállítások** oldalra, majd válassza a  opciót.
3. Nyomja meg a  gombot a beállítási felület megnyitásához.
4. Nyomja meg a  lehetőséget az év, hónap, nap beállításához, majd nyomja meg a  vagy a  lehetőséget a szám módosításához, és végül nyomja meg a  lehetőséget a beállítás befejezéséhez.
5. Tartsa lenyomva a  gombot a beállítások elmentéséhez és a kilépéshez.

6.2 Idő beállítása









Lépések

1. Tartsa lenyomva a  gombot a menü megnyitásához.
2. Lépjen a  **Speciális beállítások** oldalra, majd válassza a  opciót.
3. Nyomja meg a  gombot a beállítási felület megnyitásához.
4. A(z)  vagy  gombbal válthatja át az óra rendszerét. 24 órás vagy 12 órás rendszer választható. Ha 12 órás formátumot választ, nyomja meg a  lehetőséget, majd a  vagy a  gombokkal válassza ki az AM vagy PM lehetőséget.
5. A(z)  gombbal válassza ki az órát vagy a percet, majd a(z)  vagy  gombbal módosítsa a számot.
6. Tartsa lenyomva a  gombot a beállítások elmentéséhez és a kilépéshez.

6.3 Nyelv beállítása

Ez a funkció a készülék nyelvének beállítására szolgál.







Lépések

1. Tartsa lenyomva a  gombot a menü megnyitásához.
2. Lépjen a  **Speciális beállítások** oldalra, majd válassza a  opciót.
3. Nyomja meg a(z)  gombot a nyelvbeállítási felület megnyitásához.
4. Válassza ki a kívánt nyelvet a  vagy a  gomb lenyomásával, majd megerősítéshez nyomja meg a  gombot.
5. Tartsa lenyomva a  gombot a beállítások elmentéséhez és a kilépéshez.

6.4 Mértékegység beállítása

A távolság mértékegysége igény szerint módosítható.







Lépések

1. Tartsa lenyomva a  gombot a menü megnyitásához.
2. Lépjen a  **Speciális beállítások** oldalra, majd válassza a  opciót.
3. Nyomja meg a  gombot a beállítási felület megnyitásához.
4. Nyomja le a  vagy a  gombot a kívánt mértékegység kijelöléséhez.
5. Tartsa lenyomva a  gombot a beállítások elmentéséhez és a kilépéshez.

6.5 Videókimenet

Az eszköz támogatja a képernyő PC-re történő átvitelét egy UVC-protokollon alapuló streaming-médialejátszón keresztül. A részletekért megtekintheti az eszköz képét a számítógép kijelzőjén.

Lépések





1. Tartsa lenyomva a  gombot a menü megnyitásához.
2. Lépjen a  **Speciális beállítások** oldalra, majd válassza a  opciót.
3. Nyomja meg a  gombot a beállítási felület megnyitásához.
4. Nyomja meg a  vagy a  lehetőséget és válassza a **Digitális** lehetőséget, majd nyomja meg a  lehetőséget a megerősítéshez.

5. Tartsa lenyomva a  gombot a beállítások elmentéséhez, és kilépéshez.
6. Nyissa meg az UVC-protokollalapú lejátszót, és csatlakoztassa az eszközt a C-típusú kábelen keresztül a számítógéphez.

6.6 Diagnosztikai napló mentése

Ez funkció segít az eszköz működési naplóinak hibaelhárítás céljából történő összegyűjtésében és mentésében.

Lépések

1. Tartsa lenyomva a  gombot a menü megnyitásához.
2. Lépjen a  **Speciális beállítások** oldalra, majd válassza a  opciót.
3. Nyomja meg a  gombot a funkció engedélyezéséhez. Az eszköz elkezd gyűjteni és rögzíteni az eszköznaplót.
4. Nyomja meg a(z)  gombot a funkció letiltásához a diagnosztikai naplózás befejeztét követően.



Megjegyzés











- A diagnosztikai napló letiltásakor a felületen megjelenik egy felszólítás, amely jelzi a diagnosztikai naplógyűjtés előrehaladását. Ez a művelet nem szakítható meg. Ha a naplógyűjtés véget ért, a felszólítás eltűnik.
 - Ha a exportálni kívánja a naplókat a szakembereknek való továbbítás céljából, keresse meg az eszköz gyökérkönyvtárának napló mappájában tárolt napló csomagfájlokat (*.tar.gz). Lásd ***Fájlok exportálása számítógép segítségével.***
 - A naplócsomag-fájlok (*.tar.gz) csak akkor generálódnak, ha a diagnosztikai napló engedélyezve van, majd letiltásra kerül. Ha a funkció bekapcsolva marad, csak a *.log fájlok kerülnek mentésre a naplómappába.
-

6.7 Képernyőzár jelszavának beállítása





Beállíthat egy jelszót az eszköz képernyőjének zárolásához, hogy elkerülje az eszközhöz való illetéktelen hozzáférést.

6.7.1 Jelszó engedélyezése

Lépések

1. Tartsa lenyomva a  gombot a menü megnyitásához.
2. Lépjen a  **Speciális beállítások** elemre, majd nyomja meg a  vagy a  gombot a  kiválasztásához.
3. Nyomja meg a(z)  gombot a funkció engedélyezéséhez, majd lépjen a konfigurációs felületre.
4. Nyomja meg a(z)  gombot a számjegyváltáshoz, majd nyomja meg a(z)  vagy  gombot a szám megváltoztatásához.
5. Tartsa lenyomva a  gombot a beállítások elmentéséhez és a kilépéshez.

Eredmény

Ha a jelszó engedélyezve van, akkor az eszköz bekapcsolásakor vagy készenléti módból való felébresztésekor kell megadni a jelszót. Nyomja meg a(z)  gombot a számjegyváltáshoz, majd nyomja meg a(z)  vagy  gombot a szám megváltoztatásához, és tartsa lenyomva a(z)  gombot a megerősítéshez.













Megjegyzés

Ha elfelejtette a jelszót, a zárolási képernyőn a(z)  lenyomva tartásával visszaállíthatja azt. Ez a művelet az eszköz gyári beállításainak visszaállítását igényli.

6.7.2 Jelszó módosítása

Ha engedélyezve van, a jelszót szükség szerint módosíthatja.





Lépések

1. Tartsa lenyomva a  gombot a menü megnyitásához.
2. Lépjen a  **Speciális beállítások** elemre, nyomja meg a  vagy a  gombot, majd válassza ki a  lehetőséget, és nyomja meg a  gombot a megerősítéshez.
3. A  vagy  gomb megnyomásával válassza ki az  ikont, majd a  gombot megnyomva nyissa meg a beállítási felületet.
4. Nyomja meg a(z)  gombot a számjegyváltáshoz, majd nyomja meg a(z)  vagy  gombot a szám megváltoztatásához.

5. Tartsa lenyomva a  gombot a beállítások elmentéséhez és a kilépéshez.

6.8 Eszközinformációk megtekintése





Lépések

1. Tartsa lenyomva a  gombot a menü megnyitásához.
2. Lépjen a  **Speciális beállítások** oldalra, majd válassza a  opciót.
3. Nyomja meg a  lehetőséget az olyan eszközinformációk megtekintéséhez, mint például a verziószám, a sorozatszám és a rendelkezésre álló tárhely.
4. Kilépéshez tartsa lenyomva a  gombot.

6.9 Eszköz visszaállítása

Ez a funkció csak az eszköz alapbeállításait állítja vissza az alapértelmezettre, mint például a fényerő, a kontraszt és a PIP.



Lépések

1. Tartsa lenyomva a  gombot a menü megnyitásához.
2. Lépjen a  **Speciális beállítások** oldalra, majd válassza a  lehetőséget.
3. Nyomja meg a  gombot a készülék alapértelmezett beállításainak visszaállításához, a rendszerüzenetnek megfelelően.

6.10 Eszköz visszaállítása

Ez a funkció törli az összes tartalmat és beállítást, beleértve az alapbeállításokat, a tárhelyet, a jelszót, a hotspot jelszavát és a képkalibrálást.

Lépések

1. Tartsa lenyomva a  gombot a menü megnyitásához.
2. Lépjen a  **Speciális beállítások** oldalra, majd válassza a  opciót.

-
-
3. Nyomja meg a  gombot a készülék alapértelmezett beállításainak visszaállításához, a rendszerüzenetnek megfelelően.

7 Gyakran ismételt kérdések

7.1 Miért nem működik a kijelző?

Ellenőrizze a készülék akkumulátorának töltöttségi szintjét. Próbálja újra bekapcsolni a kijelzőt, miután 5 percig töltötte az akkut.

7.2 Sikertelen kép- vagy videórögzítés. Mi lehet az oka?

Ellenőrizze a következőket.

- A készülék csatlakoztatva van a számítógéphez? Ebben az állapotban a képernyőkép- és felvétel-készítési funkciók nem működnek.
- Megtelt a tárhely?
- Alacsony az akkumulátor töltöttségi szintje?

7.3 Miért nem találja meg a számítógép a készüléket?

Ellenőrizze a következőket.

- Ellenőrizze, hogy az eszköz USB-kapcsolat módja **USB flash meghajtó** módra van-e beállítva.
- A készülék a mellékelt USB-kábellel van csatlakoztatva a számítógéphez?
- Amennyiben másik USB-kábelt használ, arra figyeljen, hogy ne legyen 1 méternél hosszabb.

Jogi információk

©Hangzhou Microimage Software Co., Ltd. Minden jog fenntartva.

A kézikönyvvel kapcsolatos tudnivalók

A jelen kézikönyv a termék használatával és kezelésével kapcsolatos utasításokat tartalmaz. Az itt szereplő képek, diagramok, ábrák és minden további információ csupán leírásként és magyarázatként szolgál. A kézikönyvben szereplő információk a firmware-frissítések és egyéb okok miatt előzetes értesítés nélkül változhatnak. A kézikönyv legújabb verzióját a HIKMICRO webhelyén találja (www.hikmicrotech.com).

A Kézikönyvet a termékkel kapcsolatos támogatáshoz megfelelő képesítéssel rendelkező szakemberek támogatásával és útmutatásával együtt használja.

Védjegnyilatkozat

A  **HIKMICRO** és az egyéb HIKMICRO-védjegyek és -logók a HIKMICRO tulajdonát képezik különféle joghatóságokban.

Az említett egyéb védjegyek és logók a megfelelő tulajdonosok tulajdonát képezik.

Nyílt forráskódú szoftverre vonatkozó nyilatkozat

Ez a termék nem kerülhet elindításra a nyílt forráskódú szoftver hozzájárulása nélkül. Tiszteletben tartjuk mások szellemi tulajdonát, létrehoztuk és folyamatosan fejleszteni fogjuk nyílt forráskódú megfelelőségi rendszerünket. A termék nyílt forráskódú szoftverre vonatkozó nyilatkozatának és a „copyleft” alatt álló forráskódjának beszerzéséhez vegye fel velünk a kapcsolatot.

JOGI NYILATKOZAT

EZT A KÉZIKÖNYVET, VALAMINT A BENNE SZEREPLŐ TERMÉKET ANNAK HARDVER-, SZOFTVER-ÖSSZETEVŐIVEL ÉS FIRMWARE-ÉVEL EGYÜTT „EREDETI FORMÁBAN” BIZTOSÍTJUK, „BELEÉRTVE AZOK ÖSSZES ESETLEGES HIBÁJÁT”. A HIKMICRO NEM VÁLLAL SEM KIFEJEZETT, SEM TÖRVÉNY ÁLTAL VÉLELMEZETT JÓTÁLLÁST TÖBBEK KÖZÖTT – DE NEM KORLÁTOZVA – A TERMÉK ÉRTÉKESÍTHETŐSÉGÉRE, MEGFELELŐ MINŐSÉGÉRE, VALAMINT ADOTT CÉLRA VALÓ ALKALMASSÁGÁRA. A TERMÉKET KIZÁRÓLAG SAJÁT FELELŐSSÉGÉRE HASZNÁLHATJA. A HIKMICRO SEMMILYEN ESETBEN SEM VÁLLAL FELELŐSSÉGET ÖN FELÉ

SEMMILYEN KÜLÖNLEGES, KÖVETKEZMÉNYES, JÁRULÉKOS VAGY KÖZVETETT KÁRÉRT, BELEÉRTVE TÖBBEK KÖZÖTT A TERMÉK HASZNÁLATÁVAL ÖSSZEFÜGGÉSBEN AZ ÜZLETI HASZON ELVESZTÉSÉBŐL, AZ ÜZLETMENET MEGSZAKADÁSÁBÓL, VALAMINT AZ ADATOK VAGY DOKUMENTUMOK ELVESZTÉSÉBŐL EREDŐ KÁROKAT, TÖRTÉNJEN EZ SZERZŐDÉSSZEGÉS VAGY KÁROKOZÁS (BELEÉRTVE A GONDATLANSÁGOT) EREDMÉNYEKÉNT, MÉG AKKOR SEM, HA A HIKMICRO VÁLLALATOT TÁJÉKOZTATTÁK AZ ILYEN KÁROK BEKÖVETKEZÉSÉNEK LEHETŐSÉGÉRŐL.

ÖN TUDOMÁSUL VESZI, HOGY AZ INTERNET TERMÉSZETÉBŐL FAKADÓAN KOCKÁZATOKAT REJT, ÉS A HIKMICRO SEMMILYEN FELELŐSSÉGET NEM VÁLLAL A RENDELLENES MŰKÖDÉSÉRT, A SZEMÉLYES ADATOK KISZIVÁRGÁSÁÉRT VAGY MÁS OLYAN KÁROKÉRT, AMELYEKET KIBERTÁMADÁSOK, HACKERTÁMADÁSOK, VÍRUSFERTŐZÉSEK VAGY MÁS INTERNETES BIZTONSÁGI VESZÉLYEK OKOZTAK; A HIKMICRO AZONBAN KÉRÉSRE IDŐBEN MŰSZAKI TÁMOGATÁST NYÚJT.

ÖN ELFOGADJA, HOGY EZT A TERMÉKET KIZÁRÓLAG A VONATKOZÓ TÖRVÉNYI ELŐÍRÁSOK BETARTÁSÁVAL HASZNÁLJA, ÉS HOGY A VONATKOZÓ TÖRVÉNYEKNEK MEGFELELŐ HASZNÁLAT KIZÁRÓLAG AZ ÖN FELELŐSSÉGE. KÜLÖNÖSKÉPPEN AZ ÖN FELELŐSSÉGE, HOGY A TERMÉK HASZNÁLATA SORÁN NE SÉRTSE HARMADIK FÉL JOGAIT, BELEÉRTVE, DE NEM KORLÁTOZVA A NYILVÁNOSSÁGRA, SZELLEMI TULAJDONRA, ADATOK VÉDELMERE ÉS EGYÉB SZEMÉLYES ADATOKRA VONATKOZÓ JOGOKAT. TILOS A TERMÉKET ILLEGÁLIS VADÁSZATRA, MAGÁNÉLET MEGSÉRTÉSÉRE VAGY BÁRMILYEN MÁS, TÖRVÉNYTELEN VAGY A KÖZÉRDEKET SÉRTŐ CÉLRA HASZNÁLNI. A TERMÉKET NEM HASZNÁLHATJA TILTOTT CÉLRA, BELEÉRTVE A TÖMEGPUSZTÍTÓ FEGYVEREK FEJLESZTÉSÉT VAGY GYÁRTÁSÁT, A VEGYI VAGY BIOLÓGIAI FEGYVEREK FEJLESZTÉSÉT VAGY GYÁRTÁSÁT, VALAMINT BÁRMILYEN, ROBBANÁSVESZÉLYES VAGY NEM BIZTONSÁGOS NUKLEÁRIS HASADÓANYAG-CIKLUSSAL KAPCSOLATOS TEVÉKENYSÉGET, ILLETVE EMBERI JOGI VISSZAÉLÉSEKET TÁMOGATÓ MÓDON TÖRTÉNŐ FELHASZNÁLÁST.

TARTSA BE A HATÁLYOS TÖRVÉNYEK ÉS RENDELETEK TILTÁSAIT ÉS RENDELKEZÉSEIT, KÜLÖNÖS TEKINTETTEL A TŰZFEGYVEREKRE ÉS A VADÁSZATRA VONATKOZÓ HELYI TÖRVÉNYEKRE ÉS RENDELETEKRE. A TERMÉK MEGVÁSÁRLÁSA ÉS HASZNÁLATA ELŐTT MINDIG ISMERJE MEG A NEMZETI RENDELETEKET ÉS SZABÁLYOKAT. NE FELEDJE, HOGY A TERMÉK MEGVÁSÁRLÁSHOZ, ELADÁSÁHOZ, REKLÁMOZÁSÁHOZ

ÉS/VAGY HASZNÁLATÁHOZ KÜLÖNFÉLE ENGEDÉLYEKRE ÉS BIZONYÍTVÁNYOKRA LEHET SZÜKSÉGE. A HIKMICRO NEM VÁLLAL FELELŐSSÉGET AZ ILYEN TÖRVÉNYTELEN VAGY NEM MEGFELELŐ VÁSÁRLÁSÉRT, ÉRTÉKESÍTÉSÉRT, FORGALMAZÁSÉRT ÉS VÉGSŐ FELHASZNÁLÁSÉRT, VALAMINT AZ EZEKBŐL SZÁRMAZÓ BÁRMILYEN KÜLÖNLEGES, KÖVETKEZMÉNYES, JÁRULÉKOS VAGY KÖZVETETT KÁROKÉRT.

HA A JELEN KÉZIKÖNYV ÉS A HATÁLYOS TÖRVÉNY KÖZÖTT ELLENTMONDÁS TAPASZTALHATÓ, AKKOR AZ UTÓBBI A MÉRVADÓ.

Szabályozással kapcsolatos információk

Ezek a cikkelemek kizárólag a megfelelő jelt vagy információt viselő termékekre vonatkoznak.

EU megfelelőségi nyilatkozat



Ez a termék és a mellékelt tartozékai (ha vannak) a „CE” jelzést viselik, így megfelelnek a 2014/30/EU (EMCD), a 2014/35/EU (LVD) és a 2011/65/EU (RoHS) és a 2014/53/EU irányelvben felsorolt harmonizált európai szabványoknak.

A Hangzhou Microimage Software Co., Ltd. ezennel kijelenti, hogy ez az eszköz (lásd a címkén) megfelel a 2014/53/EU irányelvnek.

Az EU-megfelelőségi nyilatkozat teljes szövege a következő weboldalon érhető el:

<https://www.hikmicrotech.com/en/support/download-center/declaration-of-conformity/>

Frekvenciasávok és teljesítmény (CE-jelöléshez)

Az alábbi rádióberendezésre érvényes frekvenciasávok és a leadott teljesítmény (sugárzott és/vagy vezetett) névleges határértékei a következők:

Wi-Fi 2,4 GHz (2,4 GHz - 2,4835 GHz), 20 dBm

Ha az eszközhöz nincs mellékelve tápadapter, használjon minősített gyártó által készített tápadaptert. A tápellátással szembeni részletes követelmények a termék műszaki adataiban vannak feltüntetve.

Ha az eszközhöz nincs mellékelve akkumulátor vagy elem, használjon minősített gyártó által biztosított akkumulátort vagy elemet. Az akkumulátorral szembeni részletes követelmények a termék műszaki adataiban vannak feltüntetve.



2012/19/EU irányelv (WEEE irányelv): Az ilyen jelzéssel ellátott termékeket nem lehet szelektálatlan kommunális hulladékként leselejtezni az Európai Unióban. A megfelelő újrahasznosítás érdekében vigye vissza ezt a terméket helyi forgalmazóhoz, amikor új, egyenértékű berendezést vásárol, vagy adja le a kijelölt gyűjtőhelyeken. További információért keresse fel az alábbi oldalt:

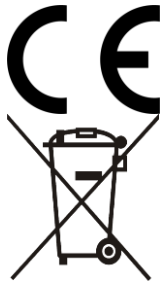

www.recyclethis.info



(EU) 2023/1542 rendelet (akkumulátorokra vonatkozó rendelet): Ez a termék akkumulátort tartalmaz, és megfelel az (EU) 2023/1542 rendeletnek. Az akkumulátort az Európai Unió területén belül nem lehet szelektálatlan kommunális hulladékként kiselejtezni. A termékdokumentációban további információkat talál az akkumulátorról. Az akkumulátor ezzel a jelzéssel van ellátva. A jelzésen megtalálhatók lehetnek a kadmiumot (Cd) vagy ólmot (Pb) jelző betűjelek. A megfelelő újrahasznosítás érdekében vigye vissza az akkumulátort a forgalmazóhoz, vagy juttassa el egy kijelölt gyűjtőhelyre. További információért keresse fel az alábbi honlapot: www.recyclethis.info.

Szimbólumok jelentése

A jelen dokumentumban található szimbólumok a következőket jelentik.

Szimbólum	Leírás
 Megjegyzés	További információkat tartalmaz, melyek kiemelik, vagy kiegészítik az alapszöveg fontos részeit.
 Figyelmeztetés	Potenciálisan veszélyes helyzetet jelöl, amelyet ha nem kerülnek el, az eszköz megsérülhet, az adatok elveszhetnek, a teljesítmény csökkenhet, vagy váratlan eredmények adódhatnak.
 Veszély	Magas kockázatú veszélyt jelöl, amelyet ha nem kerülnek el, halálhoz vagy súlyos sérüléshez vezethet.

Biztonsági utasítások

Ezen útmutató célja annak biztosítása, hogy a felhasználó a terméket megfelelően tudja használni veszély vagy vagyoni veszteség elkerülése érdekében. Kérjük, használat előtt figyelmesen olvassa el az összes biztonsági információt.

Szállítás

- Szállítás alkalmával tartsa a terméket az eredeti vagy ahhoz hasonló csomagolásban.
- Minden csomagolóanyagot őrizzen meg a későbbi felhasználás érdekében. Hiba esetén az eredeti csomagolásában kell a készüléket visszaküldenie a gyártónak. Az eredeti csomagolástól eltérő csomagolás a termék sérülését okozhatja. A vállalat ez esetben nem vállal semmilyen felelősséget.
- Ne ejtse le és ne tegye ki ütődésnek a készüléket. Tartsa távol a készüléket a mágneses zavarforrásoktól.

Tápellátás

- Amennyiben a készülék csomagja tartalmaz hálózati adaptert, kizárólag a mellékelt adaptert használja. Ha a csomag nem tartalmaz hálózati adaptert, bizonyosodjon meg, hogy a használt hálózati adapter vagy más tápegységek megfelelnek a korlátozott áramforrásokra vonatkozó előírásoknak. A tápegység teljesítményének paraméterei a termék címkéjén található.
- A töltő által leadott teljesítménynek a rádióberendezés által igényelt minimum 5,5 W és a maximális töltési sebesség eléréséhez szükséges maximum 7,0 W között kell lennie.
- Ellenőrizze, hogy a tápcsatlakozó stabilan van-e csatlakoztatva a konnektorhoz.
- NE csatlakoztasson több készüléket egy hálózati adapterre, hogy elkerülje a túlterhelés okozta túlmelegedést vagy tűzveszélyt.

Akkumulátor

- A készülék eltávolítható lítium-ion akkumulátorelemmel működik. Az akkumulátor töltési határfeszültsége 4,2 V. Az akkumulátor kapacitása 3,6 V/4,4 Ah (15,84 Wh).
- Figyelmeztetés: Az akkumulátor nem megfelelő típusúra cserélése robbanásveszélyt idézhet elő. Csak azonos, vagy egyenértékű típusra cserélje.
- Nem megfelelő méretű akkumulátorok nem szerelhetők be, és

ugyanakkor rendellenes leállást okozhatnak.

- Az akkumulátor nem megfelelő típusal történő helyettesítése hatástalaníthat adott biztonsági berendezéseket (például bizonyos típusú lítiumos akkumulátorok esetében).
- Kérjük, szükség esetén a gyártó által javasolt típusú akkumulátort szerezzen be.
- A felhasználók által vásárolt akkumulátoroknak meg kell felelniük az akkumulátorok biztonságára vonatkozó nemzetközi szabványoknak (pl. EN/IEC-szabványok).
- Csak minősített gyártó által készített elemet használjon. Az akkumulátorral szembeni részletes követelmények a termék műszaki adataiban vannak feltüntetve.
- A használt akkumulátorokat az utasításoknak megfelelően semlegesítse.
- Figyelmeztetés: Rövidzárlat, tűz vagy robbanás veszélye áll fenn, ha az akkumulátor megsérül. Az akkumulátor gyakori használata, leejtése, ütődése, korróziója vagy összenyomása sérüléseket okozhat, beleértve a repedt burkolatot, levált lemezeket, vagy belső folyadék- vagy gázszivárgást stb.
- Ha az akkumulátor megsérült, azonnal hagyja abba a használatát, és az utasításoknak megfelelően ártalmatlanítsa.
- Vegye ki az elemet, ha hosszabb ideig nem használja a készüléket.
- Az akkumulátor hosszú távú tárolásakor az akkumulátor minőségének biztosítása érdekében ellenőrizze 3 havonta, hogy az teljesen fel van-e töltve. Ellenkező esetben rongálódás következhet be.
- A beépített akkumulátor nem vehető ki. Kérjük, forduljon a gyártóhoz, ha javítás szükséges.
- Helyezze be a külső akkumulátort, mielőtt a beépített akkumulátor lemerülne, különben a készülék nem kapcsolható be.
- Figyeljen arra, hogy az akkumulátor hőmérséklete töltés közben a 0°C és 45°C (32°F - 113°F) közötti tartományban legyen.
- Tilos az elemet tűzbe vagy forró sütőbe helyezni, illetve összetörni vagy szétvágni, mert ez robbanást okozhat.
- Ne hagyja az akkumulátort rendkívül magas hőmérsékleten vagy alacsony légnyomású környezetben, mert ez robbanáshoz vagy a gyúlékony folyadék vagy a gáz szivárgásához vezethet.
- Ügyeljen arra, hogy töltés közben az akkumulátortöltő 2 méteres körzetén belül ne legyenek éghető anyagok.
- NE helyezze az akkumulátort tartalmazó eszközt hóforrás vagy nyílt láng közelébe. Óvja a közvetlen napsütéstől.
- Tartsa az akkumulátort gyermekektől TÁVOL.
- NE nyelje le az akkumulátort, hogy elkerülje a vegyi égési sérüléseket.

- Ez a termék gombelemet tartalmaz. A gombelem lenyelés esetén már 2 órán belül súlyos belső marási sérülést, vagy akár halált is okozhat.
- Ha az elemtartó rekesz nem záródik megfelelően, ne használja a terméket, és gyermekektől tartsa elzárva.
- Az elem lenyelésének vagy más testnyílásba helyezésének gyanúja esetén azonnal orvosi ellátást kell kérni.

Karbantartás

- Ha a termék NEM működik megfelelően, forduljon a kereskedőhöz vagy a legközelebbi szervizközponthoz. Nem vállalunk felelősséget az illetéktelen javításból vagy karbantartásból eredő károkért.
- Győződjön meg róla, hogy az eszköz szakemberek általi szétszerelése és javítása előtt az eszközt áramtalanították.
- Ellenőrizze az objektív, az okulár, a távolságmérő stb. optikai felületeit. Szükség esetén távolítsa el a port és a homokot az optikáról, kifejezetten erre a célra kifejlesztett eszközökkel és oldószerrel (lehetőleg érintésmentes módszerrel).
- A fém, műanyag és szilikon alkatrészek külső felületeit tiszta és puha ruhával törölje át. Ne használjon kémiai aktív anyagokat, oldószereket stb., mivel ezek károsíthatják a festéket.
- Tisztítsa meg az eszköz akkumulátorának az elektromos érintkezőit a készüléken egy nem zsíros szerves oldószerrel.
- Ha a készüléket nem a gyártó által meghatározott módon használja, a védelem szintje csökkenhet.

Használati környezet

- Bizonyosodjon meg, hogy a használati környezet megfelel a készülék előírásainak. Az üzemi hőmérséklet -30 °C és 55 °C között, az üzemi páratartalom 5% és 95% között lehet.
- NE TEGYE ki a készüléket erős elektromágneses sugárzásnak vagy poros környezetnek.
- NE IRÁNYÍTSA az objektívet a Nap vagy más erős fényforrás irányába.
- A készüléket száraz és jól szellőző környezetben helyezze el.
- Ha bármilyen lézerekészüléket használ, figyeljen arra, hogy a készülék lencséjét ne érje a lézersugár, különben az kiéghet.
- Ne szerelje a készüléket rezgő felületre, vagy olyan helyre, ahol rázkódás érheti (ellenkező esetben a készülék károsodhat).
- Ez a berendezés nem használható olyan helyen, ahol gyermekek lehetnek jelen.

Vészhelyzet

Ha a készülék füstöt, furcsa szagot vagy zajt bocsát ki, azonnal kapcsolja ki, húzza ki a tápkábelt, majd forduljon a szervizközpontához.

Lézer

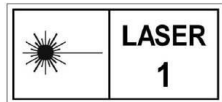

Ha bármilyen lézerkészüléket használ, figyeljen arra, hogy a készülék lencséjét ne érje a lézersugár, különben az kiéghet. A készülékből származó lézersugárzás szemsérüléseket eredményezhet, bőr vagy éghető anyagok égését okozhatja. Mielőtt engedélyezné a lézeres távolságmérési funkciót, bizonyosodjon meg, hogy nincsenek emberek vagy gyúlékony anyagok a lézerlencse előtt, és hogy a lézerlencsét semmi sem akadályozza. Ne helyezze az eszközt olyan helyre, ahol gyermekek elérhetik. A hullámhossz 905 nm, az impulzus időtartama 35 ns, a maximális átlagos kimeneti teljesítmény pedig 2 mW. Az IEC 60825-1:2014, az EN 60825-1:2014+A11:2021 és az EN 50689:2021 szerint ez a lézertermék az 1. osztályú lézertermék és fogyasztói lézertermék besorolású.

KORLÁTOZOTT JÓTÁLLÁS

A termék jótállási szabályzatához olvassa be a QR-kódot.



A gyártó címe

313-as szoba, B egység, 2-es épület, 399 Danfeng Road, Xixing alkerület, Binjiang kerület, Hangzhou, Zhejiang 310052, Kína

Hangzhou Microimage Software Co., Ltd.

MEGFELELŐSÉGI MEGJEGYZÉS: A termográfias sorozat termékeire exportszabályozás vonatkozhat különböző régiókban és országokban, pl. az Egyesült Államokban, az Európai Unióban, az Egyesült Királyságban és/vagy a wassenaari egyezmény más tagországaiban. Ha a termográfias sorozat termékeit különböző országok közt szeretné szállítani, exportálni vagy újraexportálni, tájékozódjon a szükséges exportengedélyekről és

követelményekről egy jogi vagy megfelelőségi szakértőnél, vagy a helyi hatóságoknál.



 Hikmicro Hunting.Global

 Hikmicro Hunting.Global

 HIKMICRO Outdoor

 HIKMICRO Hunting.Global

 www.hikmicrotech.com

 support@hikmicrotech.com