

Návod k obsluze

Digitální monokulár s denním a nočním viděním

ŘADA CHEETAH LRF

V5.5.88 202404



Kontaktujte nás

OBSAH

1	Přehled	1
1.1	Popis zařízení	1
1.2	Hlavní funkce	1
1.3	Vzhled	1
2	Příprava	4
2.1	Zapojení kabelů	4
2.2	Montáž adaptéru	4
2.3	Demontáž adaptéru	5
2.4	Vložení baterií	5
2.4.1	Pokyny týkající se baterií	5
2.4.2	Vložení baterií	5
2.5	Zapnutí/vypnutí	6
2.6	Popis nabídky	7
2.7	Připojení aplikace	8
2.8	Stav firmwaru	8
2.8.1	Kontrola stavu firmwaru	8
2.8.2	Upgrade zařízení	9
2.9	Kalibrace obrazu (přehled)	10
3	Nastavení obrazu	11
3.1	Nastavení zaostření	11
3.2	Nastavení jasu	11
3.3	Nastavení kontrastu	11
3.4	Nastavení režimu zobrazení	12
3.5	Kalibrace obrazu	12
4	Měření vzdálenosti	15
5	Obecná nastavení	17
5.1	Nastavení nabídky na obrazovce	17
5.2	Nastavení loga značky	17
5.3	Zachycení snímku	17
5.4	Nastavení zvuku	18
5.5	Nahrávat video	18
5.6	Nahrávání videa předem	19
5.7	Exportování souborů	19
5.7.1	Exportování souborů přes aplikaci HIKMICRO Sight	19
5.7.2	Exportování souborů přes počítač	20
6	Nastavení systému	22
6.1	Úprava data	22
6.2	Synchronizace času	22
6.3	Nastavení jazyka	22

6.4	Nastavení jednotky.....	23
6.5	Zobrazení informací o zařízení.....	23
6.6	Obnovení zařízení.....	23
7	Časté otázky	24
7.1	Proč je displej vypnutý?.....	24
7.2	Obraz není zřetelný, jak ho upravit?.....	24
7.3	Požizování snímků nebo nahrávání se nedaří. Co je za problém?.....	24
7.4	Proč počítač nedokáže zařízení rozpoznat?.....	24

1 Přehled

1.1 Popis zařízení

Digitální monokulár pro denní a noční vidění může fungovat při jakémkoli okolním osvětlení. Je vybaven pokročilým HD senzorem a displejem OLED s vysokým rozlišením, který ve dne nabízí zřetelný a plně barevný obraz a v noci klasické černobílé zobrazení. Zařízení je použitelné pro scénáře, jako je lov v terénu a v lese, turistika a záchrana.

1.2 Hlavní funkce

- **Vestavěný přesný laserový dálkoměr:** Zařízení umožňuje určit vzdálenost v různých situacích pomocí vestavěného modulu laserového dálkoměru.
- **Režim zobrazení:** Zařízení podporuje několik režimů zobrazení a podle scény můžete nastavit denní / noční / zelený / žlutý / odmlžovací / automatický režim.
- **Kalibrace obrazu:** Polohu okna obrazu lze pro různé uživatele upravit a uložit.
- **Připojení aplikace:** Zařízení dokáže zachycovat snímky a zaznamenávat videa a po připojení k telefonu přes hotspot umožňuje nastavování parametrů pomocí aplikace HIKMICRO Sight.

1.3 Vzhled



Poznámka

Obrázky v této příručce slouží pouze k ilustraci. Jako referenci použijte skutečný výrobek.

Popis vzhledu zařízení je uveden níže. Jako referenci použijte skutečný výrobek.

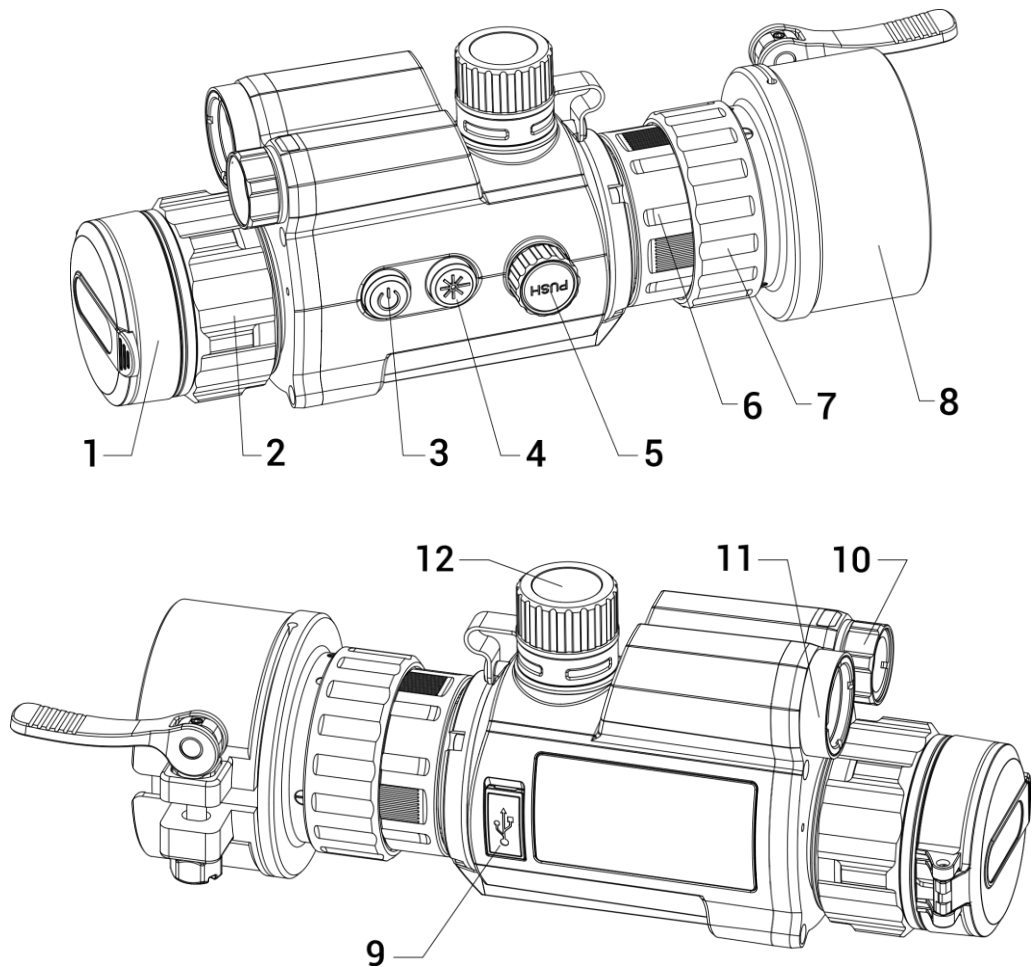

Obrázek 1-1 Vzhled zařízení

Tabulka 1-1 Tlačítka a součásti

Č.	Popis	Funkce
1	Krytka objektivu	Slouží k ochraně objektivu.
2	Zaostřovací kroužek	Pro nalezení ostrých cílů upravte zaostření.
3	Vypínač	<ul style="list-style-type: none"> ● Stisknutí: Slouží k aktivaci pohotovostního režimu nebo k probuzení zařízení ● Podržení: Slouží k zapnutí nebo vypnutí
4	Tlačítko Laser	<ul style="list-style-type: none"> ● Stisknutí: změří vzdálenost pomocí laseru ● Podržení: přepne režimu zobrazení ● Dvojitě stisknutí: vypnutí laserového zaměřování
5	Kolečko	<ul style="list-style-type: none"> ● Stisknutí: Slouží ke spuštění nebo ukončení záznamu

Č.	Popis	Funkce
		<ul style="list-style-type: none">● Podržení: Použití nabídky● Dvojité stisknutí: zobrazení/skrytí OSD
6	Upínací kroužek	Upevněte nacvakávací okulár na zařízení.
7	Pojistný kroužek	Uzamkněte adaptér pomocí nacvakávacího okuláru.
8	Adaptér	Připojuje se k optickému objektivu. <i>* Adaptér je nutné zakoupit zvlášť.</i>
9	Konektor typu C	Připojte zařízení ke zdroji napájení nebo přenášejte data pomocí kabelu typu C.
10	Hledáček laserového dálkoměru	Měření vzdálenosti pomocí laseru.
11	Infračervené Světlo	Pomozte jasně zobrazit cíl v tmavém prostředí.
12	Prostor pro baterie	Slouží ke vložení baterií.
4 + 5	Tlačítko Laser + kolečko	Snímky zachytíte stisknutím.

2 Příprava

2.1 Zapojení kabelů

Propojte zařízení a napájecí adaptér pomocí kabelu typu C, a zapněte tak zařízení. Případně připojte zařízení a počítač k exportu souborů.

Kroky

1. Zvedněte kryt konektoru pro kabel.
2. Propojte zařízení a napájecí adaptér kabelem typu C a nabíjejte zařízení. Případně připojte zařízení a počítač k exportu souborů.

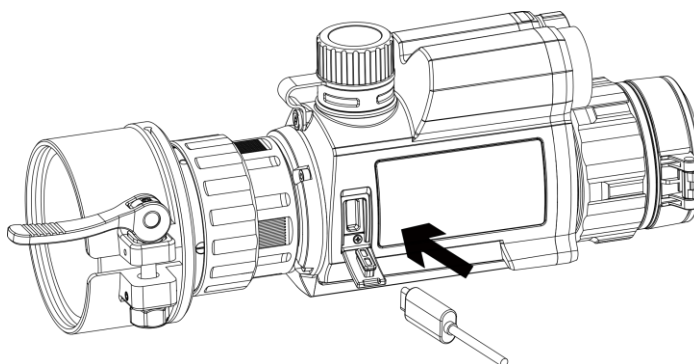

Obrázek 2-1 Zapojení kabelů

2.2 Montáž adaptéru

Kroky

1. Vyrovnajte červenou tečku adaptéru s červenou tečkou naklapovacího okuláru a poté vložte adaptér podle šipky 1.
2. Otočte pojistným kroužkem ve směru hodinových ručiček (jak naznačuje šipka 2), a adaptér tak zajistěte.

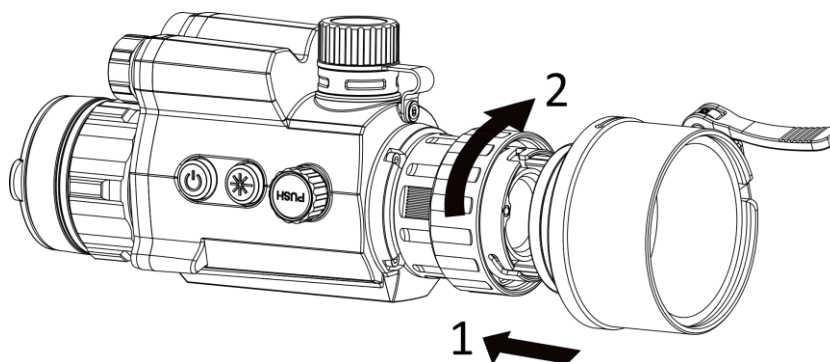

Obrázek 2-2 Montáž adaptéru



Poznámka

Adaptér je třeba zakoupit zvlášť.

2.3 Demontáž adaptéru

Kroky

1. Otočte pouze pojistným kroužkem proti směru hodinových ručiček a dejte pozor, abyste neotočili nebo nepohnuli zařízením ani jinými částmi adaptéru.
2. Po uvolnění adaptéru ho vytáhněte směrem ven.

2.4 Vložení baterií

2.4.1 Pokyny týkající se baterií

- Před prvním použitím nabijte baterii po dobu 4 hodin.
- Pokud zařízení nebudete delší dobu používat, vyjměte baterii z prostoru pro baterii.
- Velikost baterie činí 19 mm × 70 mm. Jmenovité napětí je 3,6 VDC a kapacita baterie činí 3200 mAh.

2.4.2 Vložení baterií

Vložte baterie do prostoru pro baterie.

Kroky

1. Otočte krytem bateriového prostoru proti směru hodinových ručiček, abyste ho uvolnili.

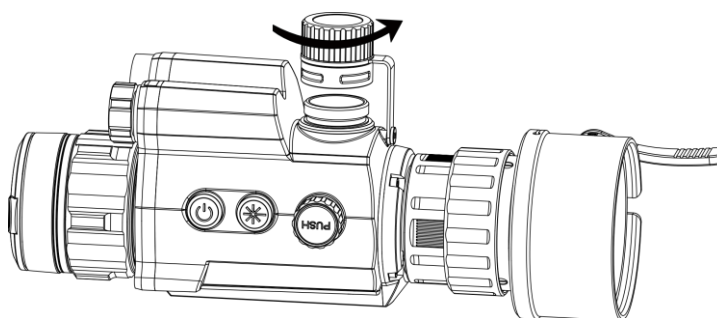

Obrázek 2-3 Otevření krytu bateriového prostoru

2. Vložte baterii do prostoru pro baterii kladným označením směrem dovnitř.

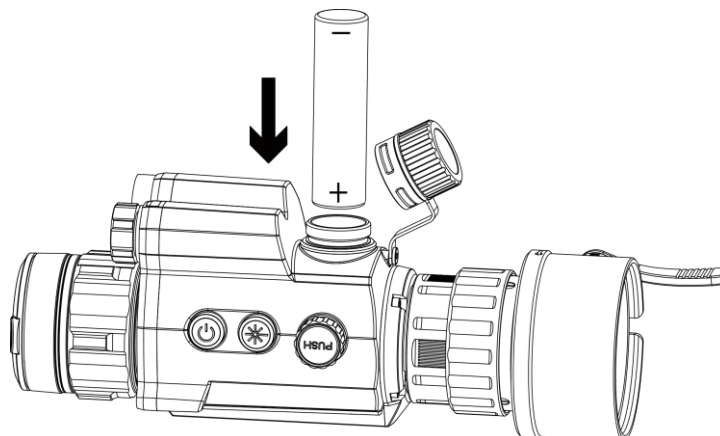

Obrázek 2-4 Vložení baterií

3. Otočte krytem bateriového prostoru ve směru hodinových ručiček, abyste ho utáhli.

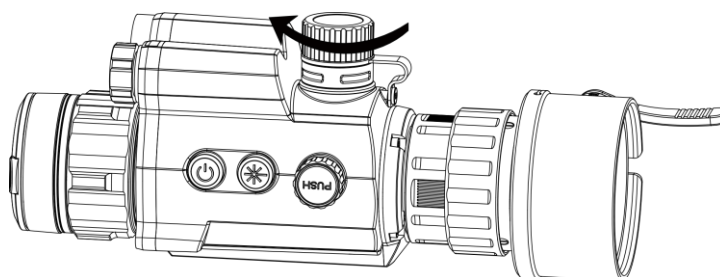

Obrázek 2-5 Uzavření krytu bateriového prostoru

2.5 Zapnutí/vypnutí

Zapnutí

Když je baterie dostatečně nabitá, podržte  pro zapnutí zařízení.

Vypnutí

Pokud je zařízení zapnuté, vypnete ho podržením tlačítka .

Automatické vypínání

Nastavte čas automatického vypnutí zařízení a zařízení se poté v nastavený čas automaticky vypne.



Kroky

1. V nabídce vyberte  **Obecná nastavení** a stiskněte kolečko pro potvrzení.

2. Otáčením kolečka vyberte ikonu .
3. Stisknutím a otáčením kolečka vyberte požadovaný čas automatického vypnutí.
4. Podržením kolečka volbu uložte a opusťte nabídku.



Poznámka

- Viz ikona baterie se stavem baterie.  znamená plné nabití a  znamená, že je baterie slabá.
- Když se zobrazí poznámka o slabém nabití, baterie nabijte.
- Automatické vypnutí se projeví pouze v případě, že zařízení není v provozu nebo není připojeno k aplikaci HIKMICRO Sight.
- Odpočítávání času automatického vypnutí se znovu spustí, jakmile zařízení opět přejde do pohotovostního režimu nebo jakmile se restartuje.

2.6 Popis nabídky

Když je zařízení zapnuté, podržte kolečko pro zobrazení nabídky.

Otáčením kolečka můžete v nabídce vybírat funkce. Stisknutím kolečka vybranou funkci nakonfigurujete a podržením kolečka nabídku opusťte.

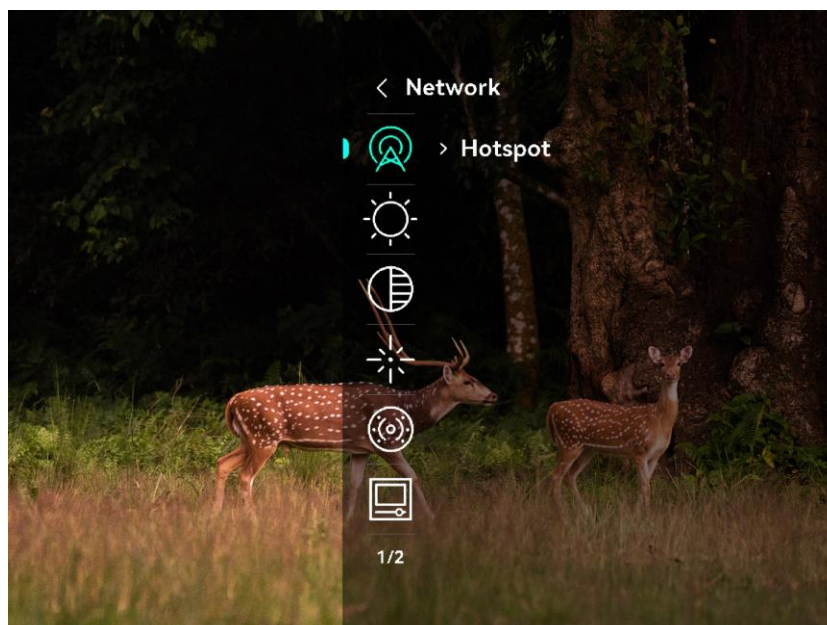

Obrázek 2-6 Nabídka zařízení

2.7 Připojení aplikace

Pomocí hotspotu připojte zařízení k aplikaci HIKMICRO Sight. Můžete pak na telefonu pořizovat snímky, nahrávat videa nebo konfigurovat parametry.

Kroky

1. Chcete-li aplikaci HIKMICRO Sight stáhnout, vyhledejte ji v obchodech App Store (systémy iOS) nebo Google Play™ (systémy Android). Můžete ji také stáhnout a nainstalovat naskenováním kódu QR.



Systém Android



Systém iOS

2. Otáčením kolečka v hlavní nabídce vyberte ikonu .
3. Stisknutím a otáčením kolečka vyberte **Hotspot**.
4. Zapněte síť WLAN telefonu a připojte ji k hotspotu.
 - Název hotspotu: HIK-IPTS Sériové číslo
 - Heslo hotspotu: V nabídce přejděte na **Hotspotu** a zkontrolujte heslo.



Poznámka

Pokud se heslo nezobrazuje, aktualizujte zařízení na nejnovější verzi.
Nebo jako heslo zadejte sériové číslo.

5. Otevřete aplikaci a připojte telefon k zařízení. Na telefonu si můžete zobrazit rozhraní zařízení.

2.8 Stav firmwaru

2.8.1 Kontrola stavu firmwaru

Kroky

1. Otevřete aplikaci HIKMICRO Sight a propojte s ní zařízení.
2. Zkontrolujte, zda se v rozhraní pro správu zařízení zobrazí výzva k aktualizaci. Pokud se nezobrazí výzva k aktualizaci, jedná se o nejnovější verzi firmwaru. V opačném případě firmware není nejnovější verze.

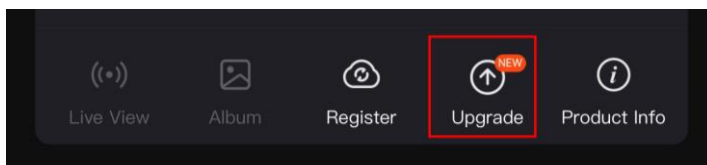

Obrázek 2-7 Kontrola stavu firmwaru

3. (Volitelné:) Pokud firmware není nejnovější verze, zařízení upgradujte. Viz *Upgrade zařízení*.

2.8.2 Upgrade zařízení

Upgrade zařízení pomocí aplikace HIKMICRO Sight

Než začnete

Nainstalujte do telefonu aplikaci HIKMICRO Sight a propojte s ní zařízení.

Kroky

1. Klepnutím na výzvu k aktualizaci vstupte do rozhraní pro aktualizaci firmwaru.
2. Klepnutím na tlačítko **Upgradovat** spusťte upgrade.



Poznámka

Ovládání upgradování se může lišit v závislosti na aktualizacích aplikace. Jako referenci použijte skutečnou verzi aplikace.

Upgrade zařízení pomocí počítače

Než začnete

- Nejprve získejte balíček upgradu.
- Připojte zařízení k počítači a zapněte jej. Nechte zařízení 10 až 15 sekund spuštěné, než provedete další operaci.

Kroky

1. Pomocí kabelu připojte zařízení k počítači a zapněte zařízení.
2. Otevřete rozpoznávaný disk, zkopírujte soubor upgradu a vložte jej do kořenového adresáře zařízení.
3. Podržetím tlačítka  restartujte zařízení a zařízení se automaticky upgraduje. Proces upgradu se zobrazí v hlavním rozhraní.



Poznámka

Zajistěte, aby bylo zařízení během přenosu balíčku upgradu připojeno k počítači. V opačném případě může dojít k nežádoucí závadě upgradu, poškození firmwaru atd.

2.9 Kalibrace obrazu (přehled)

Polohu okna obrazu lze pro různé uživatele upravit a uložit. Podrobné pokyny viz *Kalibrace obrazu*.

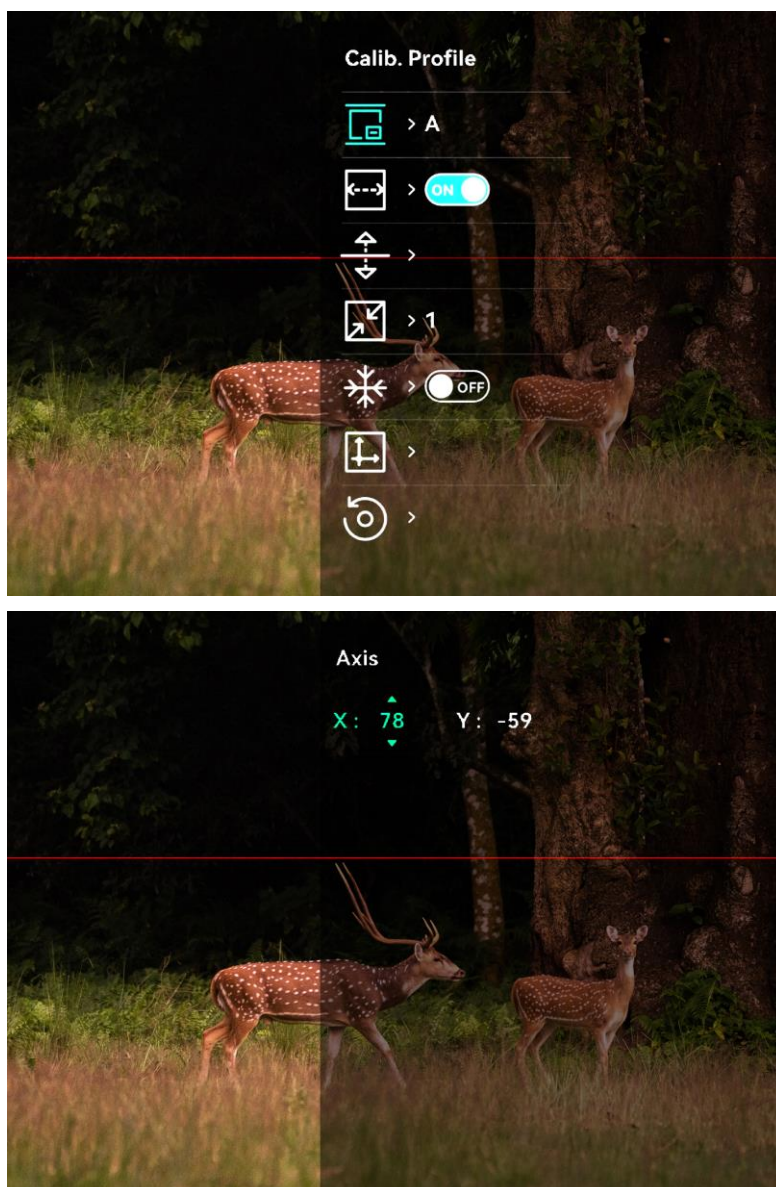

Obrázek 2-8 Efekt kalibrace obrazu

3 Nastavení obrazu

3.1 Nastavení zaostření

Kroky

1. Zapněte zařízení.
2. Uchopte zařízení a zkontrolujte, zda vám okulár zakrývá oko.
3. Otáčejte zaostřovacím kroužkem, dokud nebude obraz zřetelný.

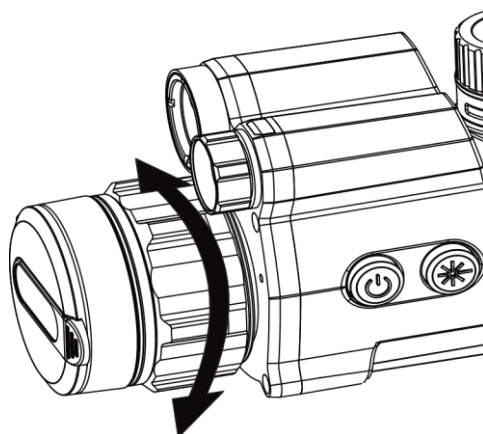

Obrázek 3-1 Nastavení zaostření



Poznámka

Při zaostřování se nedotkněte povrchu objektivu, abyste zabránili šmouhám na objektivu.

3.2 Nastavení jasu

Kroky

1. V nabídce vyberte ikonu  a stisknutím kolečka volbu potvrďte.
2. Otáčením kolečka upravte jas.
3. Podržením kolečka volbu uložte a opusťte nabídku.

3.3 Nastavení kontrastu







Kroky

1. V nabídce vyberte ikonu  a stisknutím kolečka volbu potvrďte.

2. Otáčením kolečka upravte kontrast.
3. Podržetím kolečka volbu uložíte a opustíte nabídku.

3.4 Nastavení režimu zobrazení

V různých scénách můžete vybrat různé režimy zobrazení.

Podržte  v rozhraní živého zobrazení pro přepínání režimů zobrazení. Je možné zvolit  **Den**,  **Noc**,  **Zelená**,  **Žlutá**,  **Odmlžování** a  **Automaticky**. Aktuální režim se zobrazí v horní části rozhraní.



Den



Noc

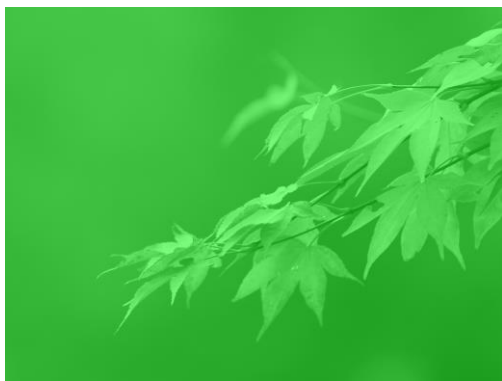

Zelená

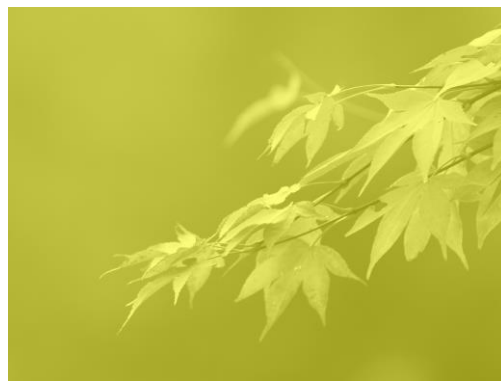

Žlutá



Obrázek 3-2 Režim zobrazení

3.5 Kalibrace obrazu

Polohu okna obrazu lze pro různé uživatele upravit a uložit.



Kroky

1. V nabídce vyberte  .

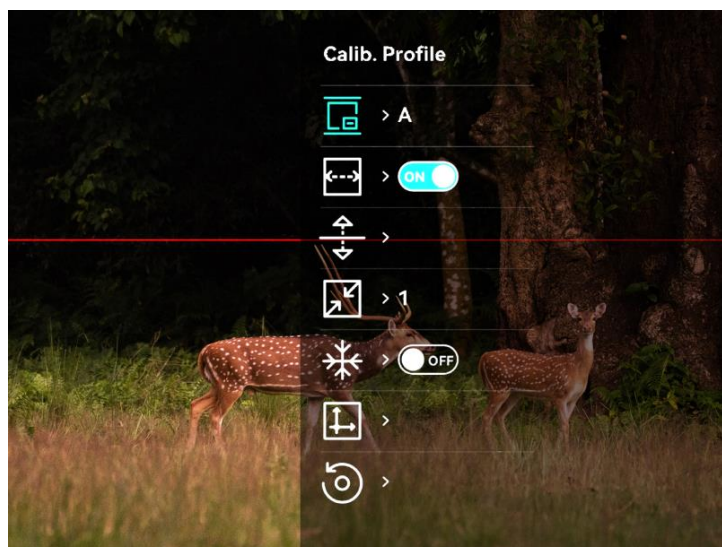
2. Vyberte , stiskněte a otáčením kolečka nastavte velikost zobrazení nabídky.
3. Vyberte ikonu  a stisknutím a otočením kolečka přepněte kalibrační profily. K nastavení lze vybrat z 5 kalibračních profilů.



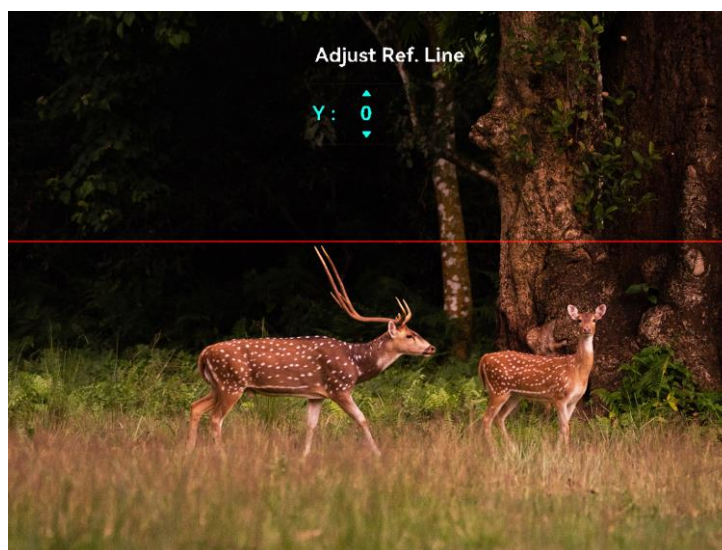

Obrázek 3-3 Nabídka kalibrace obrazu

4. Vyberte ikonu  a stisknutím kolečka povolte referenční linii. Ujistěte se, že je referenční linie na obrazovce vodorovně.
5. Pokud je povolen referenční řádek, vyberte možnost , stiskněte a otáčejte kolečkem pro nastavení polohy referenční linie. Pak podržte kolečko a vyberte možnost OK pro uložení parametrů.



Obrázek 3-4 Úprava referenční linie

- (Volitelné) Vyberte  a stisknutím kolečka vyberte funkci zmrazení snímku.
- Vyberte ikonu  a stisknutím kolečka zahajte kalibraci.
- Stisknutím kolečka vyberte osu **X** nebo **Y** a otáčením kolečka nastavte souřadnice, dokud okno nedosáhne cílové polohy.

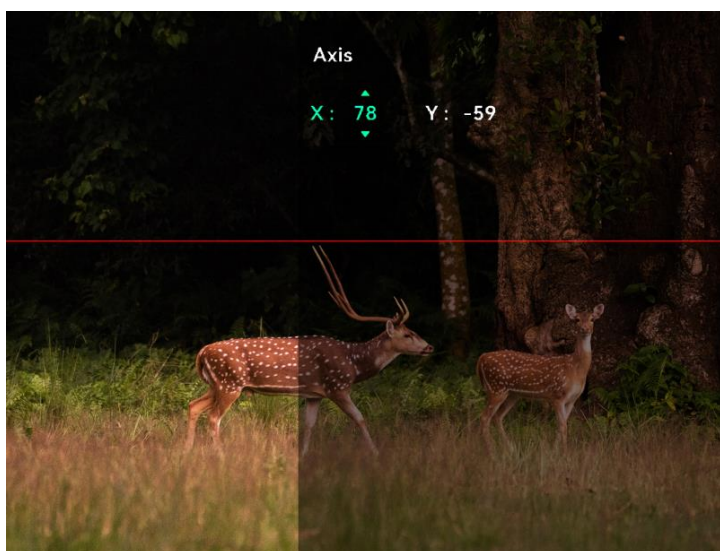

Obrázek 3-5 Kalibrace obrazu

- (Volitelné) Vyberte  a stisknutím kolečka potvrďte. Stisknutím tlačítka **OK** obnovíte výchozí polohu zobrazení a stisknutím tlačítka **ZRUŠIT** se podle pokynů vrátíte do rozhraní nastavení.



Poznámka

Výchozí poloha okna s obrazem nemusí být přesně nulová ($X = 0$, $Y = 0$). To je způsobeno mírnými individuálními odchylkami optických prvků a jde o běžný jev.

- Pro opuštění kalibrace obrazu podržte kolečko.



4 Měření vzdálenosti

Zařízení dokáže detekovat vzdálenost mezi cílem a pozorovací polohou pomocí laseru.

Než začnete

Při měření vzdálenosti mějte ruku nehybně a buďte ve stabilní poloze. V opačném případě by mohla být ovlivněna přesnost.

Kroky

1. V nabídce otočte kolečkem a vyberte možnost  a stisknutím kolečka potvrďte.
2. Otáčením kolečka vyberte režim určování vzdálenosti laserem a stisknutím tlačítka volbu potvrďte. Zvolit lze mezi možnostmi **Jednou** a **Plynulý**.
 - **Jednou**: Změříte vzdálenost jednorázově.
 - **Plynulý**: Můžete měřit vzdálenost nepřetržitě a vybrat si dobu trvání měření. Výsledek měření se bude aktualizovat každou 1 sekundu.
3. Podržením kolečka se vrátíte do rozhraní živého zobrazení.
4. Namiřte kurzor na cíl, stiskněte  pro zapnutí laseru a stiskněte  znovu pro změření cílové vzdálenosti.



Poznámka

Dvojitým stisknutím  vypne laserové zaměřování.

Výsledek

Výsledek měření vzdálenosti se zobrazí ve střední horní části obrazu.





Obrázek 4-1 Výsledek měření vzdálenosti

5 Obecná nastavení

5.1 Nastavení nabídky na obrazovce

V této funkci si můžete vybrat, zda chcete v režimu živého zobrazení zobrazovat informace nabídky na obrazovce.



Kroky

1. V nabídce vyberte možnost  **Nastavení funkcí** a stisknutím kolečka volbu potvrďte.
2. Otáčením kolečka vyberte ikonu  a stisknutím kolečka přejděte do rozhraní nastavení.
3. Otáčením kolečka vyberte možnost **OSD** a stisknutím kolečka ji povolte.
4. Otáčením kolečka vyberte možnost **Datum** nebo **čas** a stisknutím kolečka informace zobrazte nebo skryjte.
5. Podržením kolečka volbu uložte a opusťte nabídku.

5.2 Nastavení loga značky

Do rozhraní živého zobrazení můžete přidat logo značky.

Kroky

1. V nabídce vyberte možnost  **Nastavení funkcí** a stisknutím kolečka přejděte do podnabídky.
2. Otáčením kolečka vyberte ikonu  a stisknutím kolečka povolte **Logo značky**.
3. Podržením kolečka uložte nastavení a opusťte nabídku.

Výsledek

V levé spodní části obrazu se zobrazí logo značky.

5.3 Zachycení snímku

V hlavním rozhraní živého zobrazení stiskněte  a kolečko současně pro pořizování snímků.



Poznámka

Je-li pořízení snímku úspěšné, obraz se na 1 sekundu zmrazí a na displeji se zobrazí upozornění. Chcete-li pořízené snímky exportovat, viz část *Exportování souborů*.

5.4 Nastavení zvuku

Pokud povolíte funkci zvuku, bude se spolu s videem nahrávat zvuk. Je-li ve videu příliš hlasitý hluk, můžete tuto funkci zakázat.

Kroky

1. Otáčením kolečka v hlavní nabídce vyberte ikonu .
2. Stisknutím kolečka povolte tuto funkci.
3. Podržením kolečka volbu uložte a opusťte nabídku.

5.5 Nahrávat video

Kroky

1. Stisknutím kolečka v rozhraní živého zobrazení začnete nahrávat.

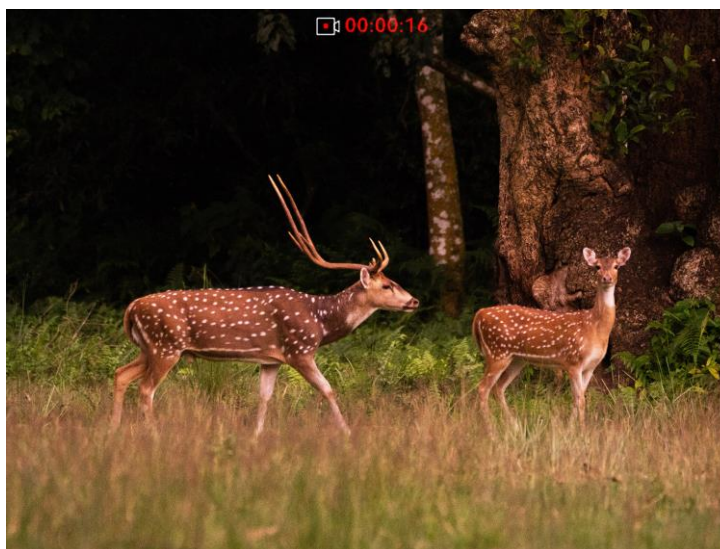

Obrázek 5-1 Spustit nahrávání

V horní části obrázku se zobrazí informace o době nahrávání.

2. Stiskněte kolečko znovu pro zastavení nahrávání.

Jak postupovat dál

Chcete-li soubory záznamu exportovat, viz část *Exportování souborů*.

5.6 Nahrávání videa předem

Pokud tuto funkci povolíte a vyberete dobu pro nahrávání předem, může zařízení začít automaticky nahrávat 7, 10 nebo 15 sekund před střelbou a ukončit nahrávání 7, 10 nebo 15 sekund po střelbě.

Kroky

1. V nabídce vyberte ikonu  a stisknutím kolečka volbu potvrďte.
2. Otáčením kolečka přepněte dobu pro nahrávání předem. Zvolit lze z možností 7 s, 10 s a 15 s.
3. Podržením kolečka volbu uložte a opusťte nabídku.



Poznámka

Pokud aktivujete nepřetržitou střelbu, začne zařízení nahrávat 7, 10 nebo 15 sekund před prvním ránou a ukončí nahrávání 7, 10 nebo 15 sekund po poslední ráně.

Jak postupovat dál

Chcete-li soubory záznamu exportovat, viz část *Exportování souborů*.

5.7 Exportování souborů

5.7.1 Exportování souborů přes aplikaci HIKMICRO Sight

Prostřednictvím aplikace HIKMICRO Sight můžete přistupovat k albům zařízení a exportovat soubory do telefonu.

Než začnete

Nainstalujte si do mobilního telefonu aplikaci HIKMICRO Sight.

Kroky

1. Otevřete aplikaci HIKMICRO Sight a propojte s ní zařízení. Viz kapitola *Připojení aplikace*.
2. Klepněte na **Média** pro přístup k albům zařízení.

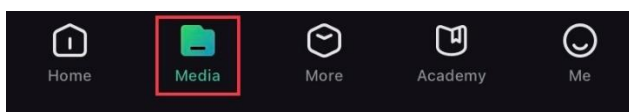

Obrázek 5-2 Přístup k albům zařízení

3. Chcete-li zobrazit fotografie a videa, klepněte na položku **Místní** nebo **Zařízení**.

- **Místní:** V aplikaci můžete zobrazit předchozí soubory.
- **Zařízení:** Můžete zobrazit soubory aktuálního zařízení.



Poznámka

Fotografie nebo videa se v položce **Zařízení** nemusí zobrazit. Stáhněte stránku dolů a obnovte ji.

4. Klepnutím vyberte soubor a klepnutím na **Stáhnout** jej exportujte do místních alb telefonu.



Poznámka

- Přejděte na možnost **Já > Informace > Návod k obsluze** v aplikaci a zobrazte podrobnější operace.
 - Klepnutím na ikonu vlevo dole v rozhraní živého zobrazení můžete také otevřít alba zařízení.
 - Ovládání exportování se může lišit v závislosti na aktualizacích aplikace. Jako referenci použijte skutečnou verzi aplikace.
-

5.7.2

Exportování souborů přes počítač

Tato funkce se používá k exportování nahraných videí a pořízených snímků.

Kroky

1. Připojte zařízení k počítači pomocí kabelu typu C.



Poznámka

Zařízení musí být při připojování kabelu zapnuté.

2. Otevřete disky počítače a vyberte disk zařízení. Přejděte do složky **DCIM** a vyhledejte složku s názvem roku a měsíce snímání. Pokud například v červnu 2022 pořídíte snímek nebo nahrajete video, přejděte na stránku **DCIM > 202206** pro vyhledání obrázku nebo videa.
 3. Vyberte soubory a zkopírujte je do počítače.
 4. Odpojte zařízení od počítače.
-





Poznámka

- Zařízení zobrazí při připojení k počítači živý obraz, ale funkce jako nahrávání, snímání a hotspot jsou zakázány.
 - Při prvním připojení zařízení k počítači se automaticky nainstaluje program ovladače.
-

6 Nastavení systému



6.1 Úprava data

Kroky

1. V nabídce vyberte  **Obecné nastavení** a stisknutím kolečka přejděte do dílčí nabídky.
2. Vyberte ikonu .
3. Stisknutím kolečka vyberte rok, měsíc nebo den a otáčením kolečka změňte číslo.
4. Podržením kolečka uložte nastavení a opusťte nabídku.

6.2 Synchronizace času

Kroky

1. V nabídce vyberte  **Obecné nastavení** a stisknutím kolečka přejděte do dílčí nabídky.
2. Vyberte ikonu .
3. Stisknutím a otáčením kolečka přepněte systém času. Na výběr je 24hodinový a 12hodinový čas. Pokud vyberete 12hodinový čas, stiskněte kolečko a otáčením kolečka vyberte mezi možnostmi Dop. a Odp.
4. Stisknutím kolečka vyberte hodiny nebo minuty a otáčením kolečka změňte číslo.
5. Podržením kolečka uložte nastavení a opusťte nabídku.

6.3 Nastavení jazyka

Pomocí této funkce lze vybrat jazyk zařízení.

Kroky



1. V nabídce vyberte  **Obecné nastavení** a stisknutím kolečka přejděte do dílčí nabídky.

2. Vyberte , a stisknutím kolečka vstupte do rozhraní pro konfiguraci jazyka.
3. Otáčením kolečka vyberte jazyk podle potřeby a stisknutím kolečka volbu potvrďte.
4. Podržením kolečka opusťte nabídku.



6.4 Nastavení jednotky

Pro funkci měření vzdálenosti lze přepnout jednotku.

Kroky



1. V nabídce vyberte  **Obecné nastavení** a stisknutím kolečka přejděte do dílčí nabídky.
2. Vyberte ikonu  a stisknutím kolečka výběr potvrďte.
3. Otočením kolečka vyberte **yard** nebo **m**.
4. Podržením kolečka uložte nastavení a opusťte nabídku.

6.5 Zobrazení informací o zařízení

1. V nabídce vyberte  **Obecné nastavení** a stisknutím kolečka přejděte do dílčí nabídky.
2. Vyberte ikonu  a stiskněte kolečko. Můžete tak zobrazit informace o zařízení, jako je verze a sériové číslo.

6.6 Obnovení zařízení

Kroky

1. V nabídce vyberte  **Obecné nastavení** a stisknutím kolečka přejděte do dílčí nabídky.
2. Vyberte  a stiskněte kolečko pro obnovení výchozího nastavení zařízení podle výzvy.

7 Časté otázky

7.1 Proč je displej vypnutý?

Zkontrolujte následující body.

- Zkontrolujte, zda zařízení nemá vybitou baterii nebo není v pohotovostním režimu.
- Připojte zařízení ke zdroji napájení a zapněte jej pro kontrolu monitoru.

7.2 Obraz není zřetelný, jak ho upravit?

Otáčejte prstencem nastavení dioptrií nebo zaostřovacím kroužkem, dokud nebude obraz zřetelný. Viz *Nastavení zaostření*.

7.3 Pořizování snímků nebo nahrávání se nedaří. Co je za problém?

Zkontrolujte následující body.

- Zkontrolujte, zda zařízení není připojeno k počítači. Pořizování snímků nebo nahrávání je při připojení zakázáno.
- Zkontrolujte, zda není úložiště plné.
- Zkontrolujte, zda v zařízení nedošla baterie.

7.4 Proč počítač nedokáže zařízení rozpoznat?

Zkontrolujte následující body.

- Zkontrolujte, zda je zařízení připojeno k počítači pomocí dodaného kabelu USB.
- Pokud použijete jiné kabely USB, nesmí být délka kabelu více než 1 m.

Bezpečnostní pokyny



Účelem těchto pokynů je zajistit, aby uživatel mohl výrobek správně používat a zabránilo se nebezpečí nebo újmě na majetku.

Zákony a předpisy

Používání výrobku musí být přísně v souladu s místními bezpečnostními předpisy pro elektrická zařízení.

Konvence týkající se symbolů

Symbole, které lze v tomto dokumentu nalézt, jsou vysvětleny v níže uvedené tabulce.

Symbol	Popis
 Nebezpečí	Označuje nebezpečnou situaci, která, pokud se jí nevyvarujete, bude nebo může mít za následek smrt nebo vážné zranění.
 Varování	Tento symbol označuje potenciálně nebezpečné situace, které, pokud jim nebude zabráněno, by mohly vést k poškození zařízení, ztrátě dat, snížení výkonnosti nebo neočekávaným výsledkům.
 Poznámka	Je dodatečnou informací, která zdůrazňuje nebo doplňuje důležité body hlavního textu.

Přeprava

- Při přepravě uchovávejte zařízení v původním nebo jemu podobném balení.
- Po vybalení uchovejte veškeré obaly pro budoucí použití. V případě jakékoli poruchy je třeba vrátit zařízení výrobci v původním obalu. Přeprava bez původního obalu může vést k poškození zařízení, za které společnost neponese odpovědnost.
- Produkt nevystavujte fyzickým nárazům a zabraňte jeho spadnutí. Udržujte zařízení mimo dosah magnetického rušení.

Napájení

- Zakupte si adaptér samostatně. Vstupní napětí musí dle normy IEC62368 splňovat požadavky na omezený zdroj napájení (5 V DC , 2 A). Podrobné informace naleznete v technických údajích.
- Používejte napájecí adaptér dodaný kvalifikovaným výrobcem. Podrobné požadavky na napájení naleznete ve specifikaci výrobku.
- Zkontrolujte, zda je zástrčka řádně zapojena do napájecí zásuvky.

- K jednomu napájecímu adaptéru NEPŘIPOJUJTE více zařízení, abyste zabránili přehřátí nebo nebezpečí požáru v důsledku přetížení.
- Vstupní napětí nabíječky baterie musí splňovat požadavky na omezený zdroj napájení (5 V DC, 2 A).
- Zdroj napájení musí splňovat požadavky na omezený zdroj napájení nebo požadavky PS2 podle normy IEC 62368-1.

Baterie

- Použita je baterie typu 18650 s ochrannou deskou. Velikost baterie činí 19 mm × 70 mm. Jmenovité napětí je 3,6 VDC a kapacita baterie činí 3200 mAh. Použité baterie likvidujte dle pokynů poskytnutých výrobcem baterie.
- UPOZORNĚNÍ: Při výměně baterie za nesprávný typ hrozí nebezpečí výbuchu. Baterii nahrazujte pouze stejným nebo odpovídajícím typem.
- Baterie nesprávné velikosti nesmí být instalovány a mohou způsobit abnormální vypnutí.
- V případě potřeby si zakupte baterii doporučenou výrobcem.
- Baterie zakoupené uživateli musí splňovat příslušné mezinárodní normy týkající se bezpečnosti baterií (např. normy EN/IEC).
- Používejte baterii dodanou kvalifikovaným výrobcem. Podrobné požadavky na baterii naleznete ve specifikaci výrobku.
- Použité baterie zlikvidujte podle pokynů.
- Pokud zařízení delší dobu nepoužíváte, vyjměte baterii.
- Při dlouhodobém skladování baterii každého půl roku plně nabijte, abyste zajistili zachování její kvality. V opačném případě může dojít k jejímu poškození.
- Zajistěte, aby teplota baterie při nabíjení byla mezi 0 °C a 45 °C (32 °F a 113 °F).
- Nevhazujte do ohně, nekládejte do horké trouby, mechanicky ji nedrťte ani neřezejte. Mohlo by dojít k výbuchu.
- Nenechávejte baterii v prostředí s extrémně vysokou teplotou nebo nízkým tlakem vzduchu, což by mohlo vést k výbuchu nebo úniku hořlavé kapaliny či plynu.
- Během nabíjení ověřte, zda se v okolí 2 m od nabíječky nenachází hořlavé materiály.
- Zařízení s baterií nebo samotnou baterii NEUMISŤUJTE do blízkosti zdroje tepla nebo ohně. Vyhněte se přímému slunečnímu záření.
- NEPOKLÁDEJTE baterii na místa v dosahu dětí.
- Baterii NEPOLYKEJTE, mohlo by dojít k chemickým popáleninám.
- Baterii nelze nabíjet přímo pomocí externího zdroje napájení.
- Zařízení nelze nabíjet, k nabíjení baterie použijte dodanou nabíječku.
- Zakupte si adaptér samostatně. Provozní prostředí adaptéru by mělo

odpovídat provoznímu prostředí zařízení.

Údržba

- V případě, že výrobek nefunguje správně, obraťte se na prodejce nebo na nejbližší servisní středisko. Nepřebíráme žádnou odpovědnost za problémy způsobené neoprávněnou opravou nebo údržbou.
- V případě potřeby zařízení jemně otřete čistým hadříkem navlhčeným malým množstvím etanolu.
- V případě použití zařízení způsobem jiným než určeným výrobcem může dojít ke zrušení platnosti záruky.
- Čočky čistěte měkkým suchým hadříkem nebo čistícím papírkem, abyste je nepoškrábali.

Provozní prostředí

- Zajistěte, aby provozní prostředí vyhovovalo požadavkům zařízení. Provozní teplota musí být -30 °C až 55 °C a provozní vlhkost musí být max. 95 %.
- NEVYSTAVUJTE zařízení extrémně horkému, chladnému, prašnému, korozivnímu, slanému/zásaditému nebo vlhkému prostředí.
- Neinstalujte zařízení na vibrující povrchy ani do míst vystavených nárazům (jinak může dojít k poškození zařízení).
- NEMIŘTE objektivem do slunce ani do jiného zdroje jasného světla.

Stav nouze

Pokud ze zařízení vychází kouř, zápach nebo hluk, zařízení okamžitě vypněte, odpojte napájecí kabel a obraťte se na servisní středisko.

Laser

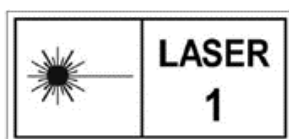

Používá-li se nějaké laserové zařízení, zajistěte, aby nebyl objektiv zařízení vystaven laserovému paprsku. V opačném případě by se mohl vypálit. Laserové záření vycházející ze zařízení může způsobit poranění očí, popálení kůže nebo vzplanutí hořlavých materiálů. Před povolením funkce určování vzdálenosti laserem se ujistěte, že před laserovým objektivem nestojí žádní lidé a ani se zde nenacházejí žádné hořlavé materiály. Neumísťujte zařízení tam, kde by mohlo upoutat pozornost nedospělých osob. Vlnová délka je 905 nm a max. výstupní výkon je max. 1,328 mW. Podle normy IEC 60825-1:2014 a EN 60825-1:2014+A11:2021 je tento laserový výrobek klasifikován jako laserový výrobek třídy 1.

Adresa výrobce

Místnost 313, jednotka B, budova 2, ulice Danfeng 399, podobvod Xixing,
obvod Binjiang, Hangzhou, Zhejiang 310052, Čína

Hangzhou Microimage Software Co., Ltd.

Právní informace

©Hangzhou Microimage Software Co., Ltd. Všechna práva vyhrazena.

O tomto návodu

V návodu jsou obsaženy pokyny k používání a obsluze výrobku. Obrázky, schémata, snímky a veškeré ostatní zde uvedené informace slouží pouze jako popis a vysvětlení. Informace obsažené v tomto návodu podléhají vzhledem k aktualizacím firmwaru nebo z jiných důvodů změnám bez upozornění. Nejnovější verzi tohoto návodu naleznete na webových stránkách společnosti HIKMICRO (<http://www.hikmicrotech.com>).

Tento návod používejte s vedením a pomocí odborníků vyškolených v oblasti podpory výrobku.

Ochranné známky



HIKMICRO a ostatní ochranné známky a loga společnosti HIKMICRO jsou vlastnictvím společnosti HIKMICRO v různých jurisdikcích.

Ostatní ochranné známky a loga uvedené v této příručce jsou majetkem příslušných vlastníků.

Prohlášení o vyloučení odpovědnosti

TATO PŘÍRUČKA A POPISOVANÉ PRODUKTY VČETNĚ PŘÍSLUŠNÉHO HARDWARU, SOFTWARE A FIRMWARE JSOU V MAXIMÁLNÍM ROZSAHU PŘÍPUSTNÉM PODLE ZÁKONA POSKYTOVÁNY, „JAK STOJÍ A LEŽÍ“, A „SE VŠEMI VADAMI A CHYBAMI“. SPOLEČNOST HIKMICRO NEPOSKYTUJE ŽÁDNÉ VÝSLOVNÉ ANI PŘEDPOKLÁDANÉ ZÁRUKY ZARNUJÍCÍ MIMO JINÉ PRODEJNOST, USPOKOJIVOU KVALITU NEBO VHODNOST KE KONKRÉTNÍM ÚČELŮM. POUŽÍVÁNÍ TOHOTO PRODUKTU JE NA VAŠE VLASTNÍ RIZIKO. SPOLEČNOST HIKMICRO V ŽÁDNÉM PŘÍPADĚ NENESE ODPOVĚDNOST ZA JAKÉKOLI ZVLÁŠTNÍ, NÁSLEDNÉ, NÁHODNÉ NEBO NEPŘÍMÉ ŠKODY ZAHRNÚJÍCÍ MIMO JINÉ ŠKODY ZE ZTRÁTY OBCHODNÍHO ZISKU, PŘERUŠENÍ OBCHODNÍ ČINNOSTI NEBO ZTRÁTY DAT, POŠKOZENÍ SYSTÉMŮ NEBO ZTRÁTY DOKUMENTACE V SOUVISLOSTI S POUŽÍVÁNÍM TOHOTO VÝROBKU BEZ OHLEDU NA TO, ZDA TAKOVÉ ŠKODY VZNIKLY Z DŮVODU PORUŠENÍ SMLOUVY, OBČANSKOPRÁVNÍHO PŘEČINU (VČETNĚ NEDBALOSTI) ČI ODPOVĚDNOSTI ZA PRODUKT, A TO ANI V PŘÍPADĚ, ŽE SPOLEČNOST HIKMICRO BYLA NA MOŽNOST TAKOVÝCHTO ŠKOD NEBO ZTRÁTY UPOZORNĚNA.

BERETE NA VĚDOMÍ, ŽE INTERNET SVOU PODSTATOU PŘEDSTAVUJE SKRYTÁ BEZPEČNOSTNÍ RIZIKA A SPOLEČNOST HIKMICRO PROTO NEPŘEBÍRÁ ŽÁDNOU ODPOVĚDNOST ZA NESTANDARDNÍ PROVOZNÍ CHOVÁNÍ, ÚNIK OSOBNÍCH ÚDAJŮ NEBO JINÉ ŠKODY VYPLÝVAJÍCÍ Z KYBERNETICKÉHO ČI HACKERSKÉHO ÚTOKU, NAPADENÍ VIREM NEBO ŠKODY ZPŮSOBENÉ JINÝMI INTERNETOVÝMI BEZPEČNOSTNÍMI RIZIKY; SPOLEČNOST HIKMICRO VŠAK V PŘÍPADĚ POTŘEBY POSKYTNE VČASNOU TECHNICKOU PODPORU.

SOUHLASÍTE S TÍM, ŽE TENTO PRODUKT BUDE POUŽÍVÁN V SOULADU SE VŠEMI PLATNÝMI ZÁKONY A VÝHRADNĚ ODPOVÍDÁTE ZA ZAJIŠTĚNÍ, ŽE VAŠE UŽÍVÁNÍ BUDE V SOULADU S PLATNOU LEGISLATIVOU. ODPOVÍDÁTE ZEJMÉNA ZA POUŽÍVÁNÍ PRODUKTU ZPŮSOBEM, KTERÝ NEPORUŠUJE PRÁVA TŘETÍCH STRAN, COŽ ZAHRNULÉ MIMO JINÉ PRÁVO NA OCHRANU OSOBNOSTI, PRÁVO DUŠEVNÍHO VLASTNICTVÍ NEBO PRÁVO NA OCHRANU OSOBNÍCH ÚDAJŮ A DALŠÍ PRÁVA NA OCHRANU SOUKROMÍ. TENTO VÝROBEK NESMÍTE POUŽÍVAT K NEZÁKONNÉMU LOVU ZVÍŘAT, NARUŠENÍ SOUKROMÍ ANI K ŽÁDNÉMU JINÉMU ÚČELU, KTERÝ JE NEZÁKONNÝ NEBO POŠKOZUJE VEŘEJNÝ ZÁJEM. TENTO PRODUKT NESMÍTE POUŽÍVAT K JAKÝMKOLI NEDOVOLENÝM KONCOVÝM ÚČELŮM VČETNĚ VÝVOJE ČI VÝROBY ZBRANÍ HROMADNÉHO NIČENÍ, VÝVOJE NEBO VÝROBY CHEMICKÝCH ČI BIOLOGICKÝCH ZBRANÍ NEBO JAKÝCHKOLI ČINNOSTÍ SOUVISEJÍCÍCH S JADERNÝMI VÝBUŠNINAMI NEBO NEBEZPEČNÝM JADERNÝM PALIVOVÝM CYKLEM ČI K PODPOŘE PORUŠOVÁNÍ LIDSKÝCH PRÁV.

DODRŽUJTE VŠECHNY ZÁKAZY A ZVLÁŠTNÍ UPOZORNĚNÍ PODLE VŠECH PLATNÝCH ZÁKONŮ A PŘEDPISŮ, ZEJMÉNA MÍSTNÍCH ZÁKONŮ A PŘEDPISŮ O STŘELNÝCH ZBRANÍCH A/NEBO MYSLIVOSTI. PŘED NÁKUPEM NEBO POUŽITÍM TOHOTO PRODUKTU SI VŽDY PROSTUDUJTE NÁRODNÍ PODMÍNKY A PŘEDPISY. UPOZORŇUJEME, ŽE PŘED NÁKUPEM, PRODEJEM, MARKETINGEM A/NEBO POUŽITÍM PRODUKTU MŮŽE BÝT NUTNÉ ZAŽÁDAT O POVOLENÍ, CERTIFIKÁTY A/NEBO LICENCE. SPOLEČNOST HIKMICRO NENESE ODPOVĚDNOST ZA ŽÁDNÝ TAKOVÝ NEZÁKONNÝ NEBO NEPATŘIČNÝ NÁKUP, PRODEJ, MARKETING A KONEČNÉ POUŽITÍ ANI ZA JAKÉKOLI ZVLÁŠTNÍ, NÁSLEDNÉ, NÁHODNÉ NEBO NEPŘÍMÉ ŠKODY, KTERÉ TAK MOHOU VZNIKOUT.

V PŘÍPADĚ JAKÉHOKOLI ROZPORU MEZI TÍMTO NÁVODEM A PŘÍSLUŠNÝMI ZÁKONY PLATÍ DRUHÉ ZMÍNĚNÉ.

Zákonné informace

Tyto části se vztahují pouze k výrobkům nesoucím odpovídající označení nebo informaci.

Prohlášení o shodě EU



Tento výrobek a případně i dodávané příslušenství jsou označeny značkou „CE“, a proto splňují platné harmonizované evropské normy uvedené ve směrnici 2014/30/EU (EMCD), směrnici 2014/35/EU (LVD), směrnici 2011/65/EU (RoHS), směrnici 2014/53/EU.

Společnost Hangzhou Microimage Software Co., Ltd. tímto prohlašuje, že toto zařízení (viz štítek) je v souladu se směrnicí 2014/53/EU.

Plné znění EU prohlášení o shodě je k dispozici na následující webové adrese:

<https://www.hikmicrotech.com/en/support/download-center/declaration-of-conformity/>

Frekvenční pásma a výkon (pro CE)

Frekvenční pásma a režimy a jmenovité limity přenášeného výkonu (vyzařovaného anebo vedeného) jsou ve vztahu k tomuto rádiovému zařízení následující: Wi-Fi 2,4 GHz (2,4 GHz až 2,483 5 GHz), 20 dBm.





Směrnice 2012/19/EU (směrnice WEEE): Výrobky označené tímto symbolem nelze v Evropské unii likvidovat společně s netříděným domovním odpadem. Při zakoupení nového ekvivalentního výrobku tento výrobek řádně zrecykluje vrácením svému místnímu dodavateli, nebo jej zlikvidujte odevzdáním v určených sběrných místech. Další informace naleznete na adrese: www.recyclethis.info.



Směrnice 2006/66/ES a její úprava 2013/56/EU (směrnice o bateriích): Tento výrobek obsahuje baterii, kterou nelze v Evropské unii likvidovat společně s netříděným domovním odpadem. Konkrétní informace o baterii naleznete v dokumentaci výrobku. Baterie je označena tímto symbolem, který může obsahovat písmena značící kadmium (Cd), olovo (Pb) nebo rtuť (Hg). Za účelem řádné recyklace baterii odevzdejte svému dodavateli nebo na určené sběrné místo. Další informace naleznete na adrese: www.recyclethis.info.



 Hikmicro Hunting.Global

 Hikmicro Hunting.Global

 HIKMICRO Outdoor

 HIKMICRO

 www.hikmicrotech.com

 support@hikmicrotech.com

UD37138B