

Manuale dell'utente

Termocannocchiale

SERIE STELLAR 3.0

V5.5.148 202602



Contatti

INDICE

1	Panoramica	1
1.1	Funzione principale	1
1.2	Aspetto.....	1
2	Preparazione.....	6
2.1	Collegamento del cavo	6
2.2	Installare la batteria.....	6
2.2.1	Istruzioni relative alla batteria.....	6
2.2.2	Installazione della batteria	7
2.3	Montaggio del dispositivo sulla guida	7
2.4	Accensione/spegnimento.....	9
2.5	Spegnimento automatico dello schermo.....	10
2.6	Descrizione del menu.....	11
2.7	Connessione con l'app.....	11
2.8	Stato del firmware.....	13
2.8.1	Verifica dello stato del firmware.....	13
2.8.2	Aggiornamento del dispositivo	13
2.9	Azzeramento (panoramica).....	14
3	Impostazioni immagine	16
3.1	Regolazione diottria	16
3.2	Regolazione messa a fuoco	16
3.3	Regolazione della luminosità.....	17
3.4	Regolazione del contrasto	17
3.5	Regolazione della tonalità.....	17
3.6	Regolazione della nitidezza	18
3.7	Selezione della modalità dell'inquadratura	20
3.8	Impostazione tavolozze.....	20
3.8.1	Tavolozze personalizzate.....	20
3.8.2	Cambio tavoloz.	20
3.9	Regolazione dello zoom digitale	24
3.10	Zoom Pro	25
3.11	Correzione a campo piatto	25
3.12	Correzione dei pixel difettosi	26
3.13	Impostazione della modalità Picture in Picture.....	27
3.14	Impostazione della scala di inclinazione	28
4	Azzeramento	30
4.1	Impostazione della modalità reticolo.....	30
4.2	Selezione dei profili di puntamento.....	30
4.3	Impostazione di un reticolo	31
4.4	Correzione del reticolo	33
4.4.1	Correzione del reticolo sul dispositivo	33

Manuale dell'utente del termocannocchiale

4.4.2	Correzione del reticolo tramite HIKMICRO Sight	36
4.5	Calcolo balistico per la caccia (modello LRF)	37
5	Misurazione della distanza (modello LRF)	40
6	Impostazioni generali	43
6.1	Impostazione OSD	43
6.2	Impostazione del logo del brand	43
6.3	Prevenzione bruciature	44
6.4	Tracciamento del punto più caldo	44
6.5	Acquisizione di immagini e video	45
6.5.1	Acquisizione immagini	45
6.5.2	Impostazione audio	46
6.5.3	Registrazione di video	46
6.5.4	Preregistrazione di un video	47
6.5.5	Album locale	48
6.6	Esportazione dei file	49
6.6.1	Esportazione dei file tramite HIKMICRO Sight	49
6.6.2	Esportazione dei file tramite PC	50
7	Impostazioni di sistema	51
7.1	Modifica della data	51
7.2	Sincronizzazione dell'orario	51
7.3	Impostare la lingua	51
7.4	Impostazione unità di misura	52
7.5	Trasmissione dello schermo del dispositivo a un PC	52
7.6	Salva registro diagnosi	53
7.7	Impostare il codice di blocco dello schermo	54
7.7.1	Abilita codice di accesso	54
7.7.2	Modif. cod. accesso	54
7.8	Visualizzazione delle informazioni del dispositivo	55
7.9	Ripristino del dispositivo	55
7.10	Reimposta il dispositivo	55
8	Domande frequenti	57
8.1	Perché il monitor è spento?	57
8.2	L'immagine non è nitida; come regolarla?	57
8.3	Impossibile acquisire immagini o registrare video. Qual è il problema?	57
8.4	Perché il PC non riconosce il dispositivo?	57

1 Panoramica

Il Termocannocchiale HIKMICRO STELLAR 3.0 è dotato di un potente rilevatore termico senza precedenti, con una maggiore sensibilità e il più recente algoritmo di elaborazione delle immagini, che garantisce agli utenti di cogliere ogni minimo dettaglio a prescindere dalle condizioni atmosferiche o di luce. Con un display OLED di grandi dimensioni 2560 × 2560 da 1,03", STELLAR 3.0 facilita l'individuazione degli obiettivi in modo rapido e preciso.

1.1 Funzione principale

- **Azzeramento rapido:** STELLAR 3.0 supporta l'azzeramento tramite l'app HIKMICRO Sight e il dispositivo, e il reticolo azzerato aiuta a mirare al bersaglio in modo rapido e preciso. Consultare la sezione *Azzeramento*.
- **Image Pro 4.0:** Grazie all'algoritmo di imaging Image Pro 4.0, STELLAR 3.0 permette di vedere i minimi dettagli delle caratteristiche degli animali e sfondi stratificati con meno rumore.
- **HSIS (HIKMICRO Sistema di Immagini Shutterless):** Alcuni modelli supportano la tecnologia shutterless, un processo di apprendimento dinamico senza perdita di qualità dell'immagine. In questo modo si elimina la necessità di pause di calibrazione periodiche, garantendo di non perdere mai un momento critico sul campo.
- **Album locale:** L'album locale memorizza le immagini acquisite e i video attivati dal rinculo, che aiutano a capire se si hanno chance di centrare il bersaglio nell'immediatezza.
- **Connessione con l'app:** Il dispositivo consente di acquisire immagini istantanee, registrare video e impostare i parametri tramite l'app HIKMICRO Sight attraverso la connessione a un telefono mediante hotspot Wi-Fi.

1.2 Aspetto



Nota

- L'aspetto del modello LRF è diverso dal modello non LRF. Fare riferimento al prodotto reale.
- Le immagini del manuale sono unicamente a scopo illustrativo. Il

Manuale dell'utente del termocannocchiale

prodotto reale potrebbe essere diverso.



Figura 1-1 Aspetto



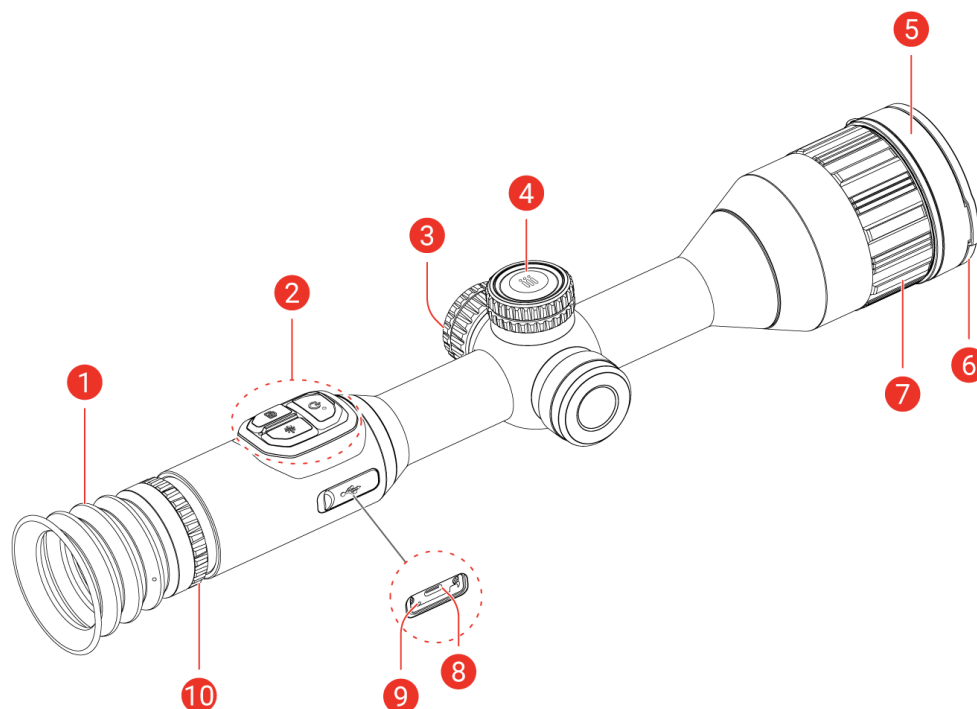

Tabella 1-1 Descrizione dei componenti

N.	Componente	Descrizione
1	Oculare	L'elemento posizionato più vicino all'occhio per visualizzare il bersaglio.
2	Pulsanti	Consentono di impostare le funzioni e i parametri.
3	Vano batterie	Contiene le batterie.
4	Ghiera zigrinata	Consente di selezionare funzioni e parametri e di commutare lo zoom digitale.
5	Obiettivo termico	Per immagini termiche.
	Telemetro laser (Modello LRF)	Misura la distanza del bersaglio con il laser.
6	Copriobiettivo	Protegge l'obiettivo.
7	Ghiera di messa a fuoco	Consente di regolare la messa a fuoco per avere dei bersagli chiari.
8	Interfaccia Type-C	Collegare il dispositivo alla fonte di alimentazione o trasmettere dati con un cavo Type-C.
9	Indicatore dello stato di ricarica	Indica lo stato di carica del dispositivo. ● Lampeggia in verde e rosso: si è verificato un errore.

N.	Componente	Descrizione
		<ul style="list-style-type: none"> ● Rosso fisso: ricarica in corso. ● Verde fisso: Carica completata.
10	Ghiera di regolazione diottrica	Regola l'impostazione delle diottrie.



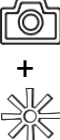

Descrizione dei pulsanti (modello LRF)

Tabella 1-2 Descrizione dei pulsanti (modello LRF)

Icona	Pulsante	Funzione
	Alimentazione	<ul style="list-style-type: none"> ● Pressione breve: modalità standby/riattivazione dispositivo. ● Pressione lunga: accensione/spegnimento.
	Acquisizione	<ul style="list-style-type: none"> ● Pressione breve: per acquisire istantanee. ● Pressione lunga: Avvia/interrompi la registrazione video.
	Misurazione	<ul style="list-style-type: none"> ● Pressione breve: attiva la telemetria laser. ● Doppia pressione: Disattiva la telemetria laser. ● Pressione lunga: correzione disuniformità del display (Flat Field Calibration, FFC).
	Ghiera zigrinata	<p>Modalità senza menu:</p> <ul style="list-style-type: none"> ● Pressione breve: cambio tavolozze. ● Pressione lunga: accedere al menu. ● Rotazione: cambio dello zoom digitale. <p>Modalità menu:</p> <ul style="list-style-type: none"> ● Pressione breve: confermare/impostare i parametri. ● Pressione lunga: salvare e uscire dal menu. ● Rotazione: spostamento verso l'alto/verso il basso.
	Acquisizione + Misura	Tenere premuto per bloccare/sbloccare la ghiera zigrinata.

Descrizione dei pulsanti (modello non LRF)



Tabella 1-3 Descrizione dei pulsanti (modello non LRF)

Icona	Pulsante	Funzione
	Alimentazione	<ul style="list-style-type: none"> ● Pressione breve: modalità standby/riattivazione dispositivo. ● Pressione lunga: accensione/spegnimento.
	Acquisizione	<ul style="list-style-type: none"> ● Pressione breve: per acquisire istantanee. ● Pressione lunga: Avvia/interrompi la registrazione video.
	Modalità	<ul style="list-style-type: none"> ● Pressione breve: cambio tavolozze. ● Pressione lunga: correzione disuniformità del display (Flat Field Calibration, FFC).
	Ghiera zigrinata	<p>Modalità senza menu:</p> <ul style="list-style-type: none"> ● Pressione lunga: accedere al menu. ● Rotazione: cambio dello zoom digitale. <p>Modalità menu:</p> <ul style="list-style-type: none"> ● Pressione breve: confermare/impostare i parametri. ● Pressione lunga: salvare e uscire dal menu. ● Rotazione: spostamento verso l'alto/verso il basso.
	Acquisizione + Modalità	Tenere premuto per bloccare/sbloccare la ghiera zigrinata.



Nota

- La spia di alimentazione emette una luce rossa fissa quando il dispositivo è acceso.
- Quando la funzione di spegnimento automatico dello schermo è abilitata, se si preme  per accedere alla modalità standby, è anche possibile inclinare o ruotare il dispositivo per riattivarlo. Per i dettagli, consultare *Spegnimento automatico dello schermo*.

- Quando la ghiera zigrinata è bloccata/sbloccata, è visualizzata l'icona  /  .
-

2 Preparazione

2.1 Collegamento del cavo

Collegare il dispositivo all'alimentatore utilizzando un cavo USB-C, per accendere il dispositivo. In alternativa, collegare il dispositivo al PC per esportare i file.







Figura 2-1 Collegamento del cavo

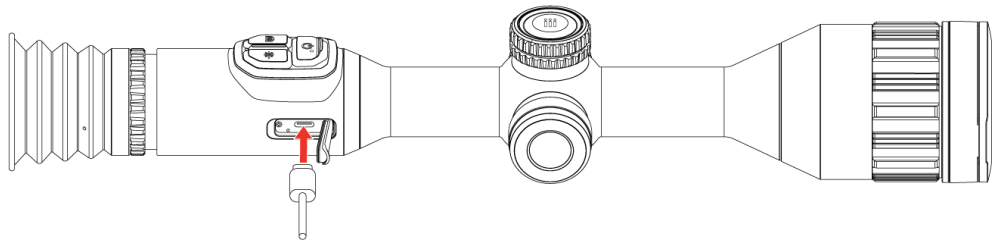

Nota

- Caricare il dispositivo prima del suo primo utilizzo.
 - Solo la batteria integrata può essere caricata con il cavo USB-C. A tal fine usare il caricabatteria in dotazione.
 - La priorità di alimentazione è data prima alla batteria esterna, poi a quella integrata.
 -  sopra l'icona della batteria /  sullo schermo indica che il dispositivo è attualmente alimentato dalla batteria integrata/batteria esterna.
-

2.2 Installare la batteria

2.2.1 Istruzioni relative alla batteria

- Rimuovere la batteria esterna se il dispositivo non viene utilizzato per lunghi periodi di tempo.
- Le caratteristiche della batteria ricaricabile esterna sono: modello 18650; dimensioni di 19 × 70 mm; tensione nominale pari a 3,6 V; capacità di 3200 mAh.
- La batteria integrata agli ioni di litio ricaricabile ha una dimensione di 23 mm × 67 mm, tensione nominale pari a 3,6 V, capacità pari a 3350 mAh.

2.2.2 Installazione della batteria

Inserire la batteria nel vano batteria.

Procedura

1. Ruotare il coperchio del vano batteria in senso antiorario per allentarlo.



Figura 2-2 Allentare il coperchio

2. Inserire la batteria nel vano, con il polo positivo verso l'interno.

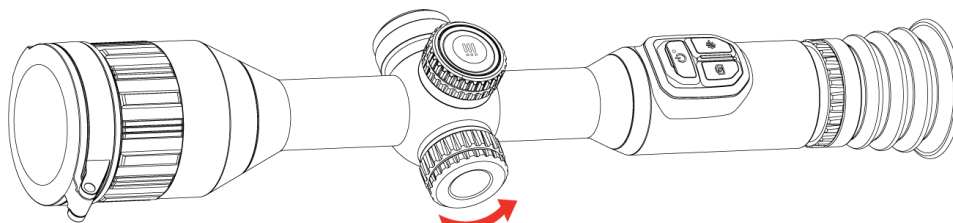

Figura 2-3 Inserimento della batteria

3. Ruotare il coperchio della batteria in senso orario per fissarlo.

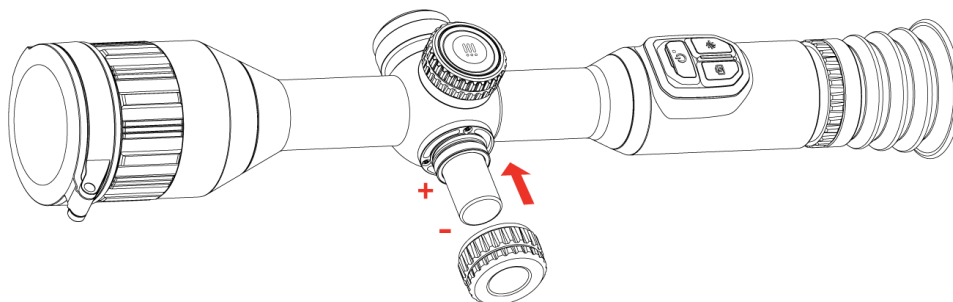

Figura 2-4 Serrare il coperchio

2.3 Montaggio del dispositivo sulla guida

Procedura

1. Svitare la parte superiore dell'anello con una chiave a brugola.

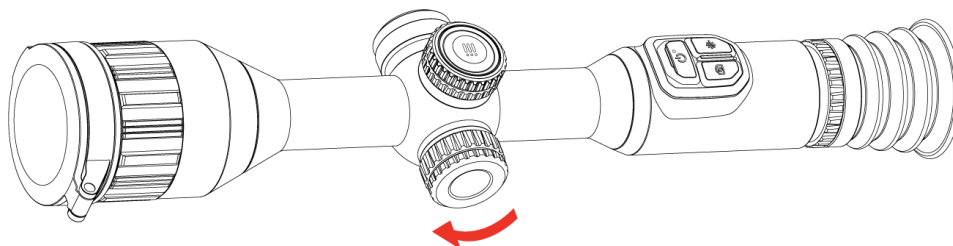

Figura 2-5 Apertura della parte superiore dell'anello

2. Posizionare il dispositivo sulla metà inferiore dell'anello e allineare i fori della parte superiore a quelli della parte inferiore.

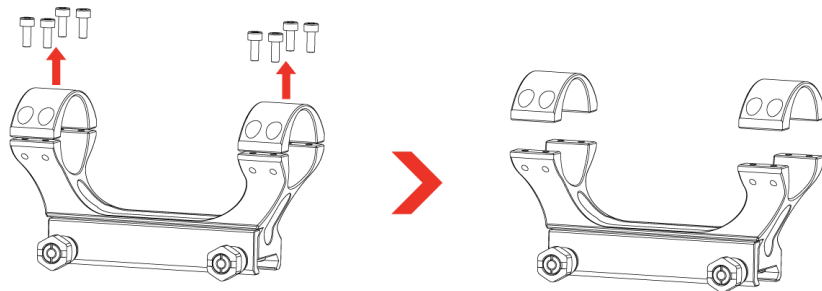

Figura 2-6 Posizionamento del dispositivo nell'anello

3. Inserire e serrare le viti.

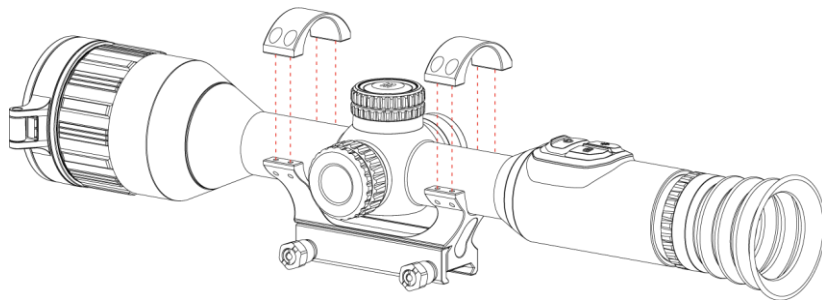

Figura 2-7 Serraggio delle viti

4. Allentare le viti sulla metà inferiore dell'anello.

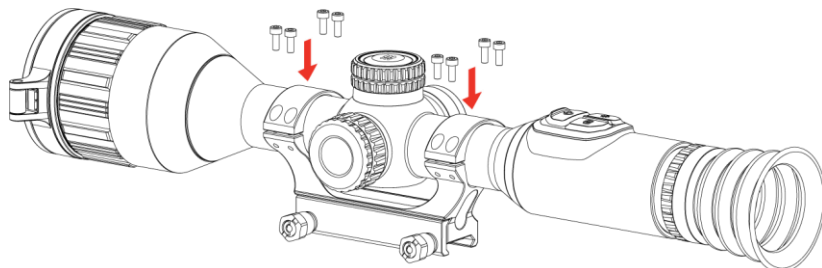

Figura 2-8 Allentamento delle viti

5. Fissare la metà inferiore dell'anello alla guida e serrare le viti sull'anello. Accertarsi che il dispositivo sia a livello.



Figura 2-9 Serraggio delle viti

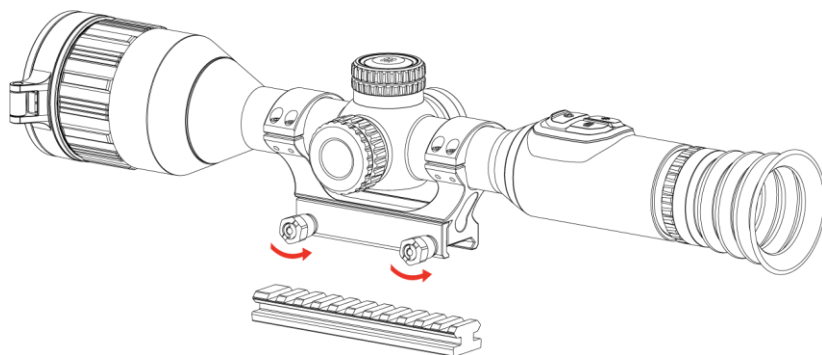

Nota

- L'anello deve essere acquistato a parte. Fare riferimento al prodotto reale.
 - Utilizzare il panno senza lanugine per pulire la base e la guida del dispositivo.
-

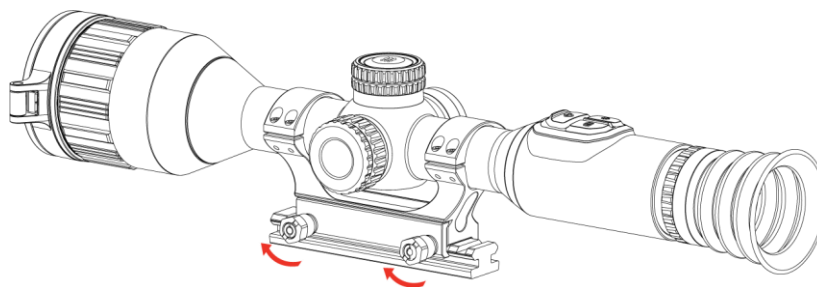
2.4 Accensione/spegnimento

Accensione

Quando il dispositivo è collegato a un alimentatore o la carica della batteria è sufficiente, tenere premuto  per accendere il dispositivo.

Spegnimento

Quando il dispositivo è acceso, tenere premuto  per spegnerlo.





Nota

- Quando si spegne il dispositivo, compare un conto alla rovescia. Premere un pulsante qualsiasi se si desidera interrompere il conto alla rovescia e annullare lo spegnimento.
 - Lo spegnimento automatico a seguito della batteria scarica non può essere annullato.
-

Spegnimento automatico





È possibile impostare il tempo di spegnimento automatico del dispositivo.

Procedura

1. Tenere premuta la ghiera zigrinata per visualizzare il menu.
2. Andare in  **Impostazioni avanzate**.
3. Ruotare la ghiera zigrinata per selezionare  e premerla per accedere alla schermata di configurazione.
4. Ruotare la ghiera zigrinata per selezionare il tempo di spegnimento automatico necessario e premerla per confermare.
5. Tenere premuta la ghiera zigrinata per salvare e uscire.





Nota

- Fare riferimento all'icona della batteria per valutarne la carica.  significa che la batteria è completamente carica,  che la batteria è scarica,  che si è verificata un'anomalia durante la ricarica e  /  significa che la batteria non è installata, non è stata rilevata o è completamente scarica.
 - Quando la batteria è scarica, ricaricarla.
 - Lo spegnimento automatico funziona solo quando il dispositivo non è in funzione e non è collegato con l'app HIKMICRO Sight.
 - Il timer di spegnimento automatico riparte quando il dispositivo entra nuovamente in modalità standby o viene riavviato.
-

2.5 Spegnimento automatico dello schermo

La funzione di spegnimento automatico dello schermo funzione oscura lo schermo per risparmiare energia e aumentare la durata della batteria.

Procedura

1. Abilitare lo spegnimento automatico dello schermo.
 - 1) Tenere premuta la ghiera zigrinata per visualizzare il menu.
 - 2) Andare in  **Impostazioni avanzate** e ruotare la ghiera zigrinata per selezionare .
 - 3) Premere la ghiera zigrinata per abilitare lo spegnimento automatico dello schermo.
 - 4) Tenere premuta la ghiera zigrinata per salvare le impostazioni e uscire.

2. Il dispositivo entra in modalità standby con una delle seguenti operazioni quando il display è acceso:
 - Inclinare il dispositivo verso il basso di oltre 70°.
 - Ruotare il dispositivo orizzontalmente di oltre 45°.
 - Tenere immobile il dispositivo e non muoverlo per 5 minuti.
3. È possibile seguire uno di questi metodi per riattivare il dispositivo quando lo schermo è spento:
 - Inclinare il dispositivo verso il basso da 0° a 60° o verso l'alto.
 - Ruotare il dispositivo orizzontalmente da 0° a 40°.
 - Premere  per riattivare il dispositivo.

2.6 Descrizione del menu

Nella schermata di visualizzazione live, tenere premuta la ghiera zigrinata per visualizzare il menu.



Figura 2-10 Menu del dispositivo

2.7 Connessione con l'app

Collegare il dispositivo all'app HIKMICRO Sight tramite hotspot; sarà possibile acquisire immagini, registrare video o configurare parametri sul telefono.

Prima di iniziare

Confermare che **Accesso remoto** sia abilitato sul dispositivo. Tenere premuta la ghiera zigrinata per entrare nel menu e andare a **Impostazioni avanzate > Accesso remoto**.

Procedura



1. Cercare l'app HIKMICRO Sight nell'App Store (per iOS) o in Google Play™ (per Android) e scaricarla, oppure scansionare il codice QR per scaricare e installare l'app.



Per Android



Per iOS

2. Tenere premuta la ghiera zigrinata per visualizzare il menu.
3. Andare in  **Impostazioni avanzate** e ruotare la ghiera zigrinata per selezionare .
4. Premere la ghiera zigrinata per accedere alla schermata di impostazione.
5. Ruotare la ghiera zigrinata per selezionare l'opzione **Hotspot**. La funzione hotspot è attivata ed è visualizzata la password dell'hotspot.
6. Attivare la connettività WLAN del telefono e connettersi all'hotspot.
 - Nome dell'hotspot: HIKMICRO_numero di serie
 - Password hotspot: Andare in **Hotspot** nel menu per verificare la password.
7. Aprire l'app e confermare il codice PIN di connessione sul dispositivo per connettere il telefono al dispositivo. È possibile visualizzare la schermata del dispositivo sul telefono.



Nota

- Quando il dispositivo è connesso al telefono, è possibile modificare la password dell'hot spot tramite l'app HIKMICRO Sight.
 - L'hotspot viene disattivato se non c'è nessuna connessione per più di 10 minuti.
-

- La password dell'hot spot verrà aggiornata quando si ripristina il dispositivo (fare riferimento a *Reimposta il dispositivo*). In questo caso, è necessario riconnettersi all'hot spot del dispositivo.
-

2.8 Stato del firmware

2.8.1 Verifica dello stato del firmware

Procedura

1. Avviare HIKMICRO Sight e collegare il dispositivo all'app.
2. Verificare se è presente una richiesta di aggiornamento sull'interfaccia di gestione del dispositivo. Se non c'è alcuna richiesta di aggiornamento, la versione del firmware è la più recente. Se il punto rosso è visibile, la versione del firmware non è la più recente.



Figura 2-11 Verifica dello stato del firmware

3. Se la versione del firmware non è la più recente, aggiornare il dispositivo (opzionale). Consultare la sezione *Aggiornamento del dispositivo*.

2.8.2 Aggiornamento del dispositivo

Aggiornamento del dispositivo con HIKMICRO Sight

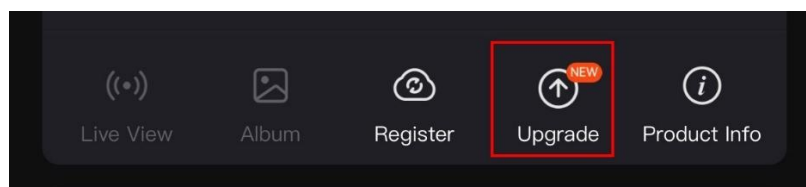
Procedura

1. Avviare HIKMICRO Sight e collegare il dispositivo all'app.
2. Toccare la richiesta di aggiornamento per accedere all'interfaccia di aggiornamento del firmware.
3. Toccare **Aggiorna** per avviare l'aggiornamento.



Nota



La procedura può variare a seconda degli aggiornamenti dell'app effettuati. Fare riferimento alla versione corrente dell'app.

Aggiornamento del dispositivo tramite PC

Prima di iniziare

Procurarsi il pacchetto di aggiornamento in anticipo.

Procedura

1. Tenere premuta la ghiera zigrinata per visualizzare il menu.
2. Andare in  **Impostazioni avanzate** e ruotare la ghiera zigrinata per selezionare .
3. Premere la ghiera zigrinata per accedere alla schermata di configurazione.
4. Ruotare la ghiera zigrinata per selezionare **Unità Flash USB**.
5. Collegare il dispositivo al PC con il cavo Type-C.
6. Accedere al disco rilevato, copiare il file di aggiornamento e incollarlo nella directory principale del dispositivo.
7. Scollegare il dispositivo dal PC.
8. Riavviare il dispositivo, che si aggiornerà automaticamente. La procedura di aggiornamento sarà visibile nella schermata principale.



Attenzione

Durante la trasmissione del pacchetto di aggiornamento, verificare che il dispositivo sia collegato al PC. In caso contrario l'aggiornamento potrebbe non riuscire, il firmware potrebbe subire danni ecc.

2.9

Azzeramento (panoramica)

È possibile attivare il reticolo per visualizzare la posizione del bersaglio. Le funzioni come Blocco e Zoom aiutano a regolare il reticolo in modo più preciso. Consultare la sezione **Azzeramento** per le istruzioni dettagliate.



Figura 2-12 Azzeramento

3 Impostazioni immagine

3.1 Regolazione diottria

Procedura

1. Accendere il dispositivo.
2. Aprire il copriobiettivo.
3. Tenendo in mano il dispositivo, coprire l'occhio con l'oculare.
4. Regolare la ghiera di regolazione diottrica finché le informazioni OSD o l'immagine non appaiono nitidi.



Figura 3-1 Regolazione diottria



Nota

Durante la regolazione della diottria, **NON TOCCARE** la superficie dell'obiettivo ed evitare di graffiarla.

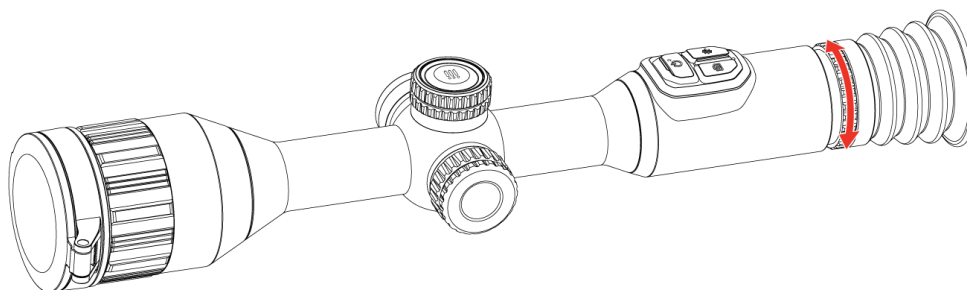
3.2 Regolazione messa a fuoco

Procedura

1. Accendere il dispositivo.
2. Tenendo in mano il dispositivo, coprire l'occhio con l'oculare.
3. Regolare la ghiera di messa a fuoco finché l'immagine è chiara.



Figura 3-2 Regolazione messa a fuoco



Nota

Durante la messa a fuoco, non toccare la superficie della lente per evitare di sporcarla.

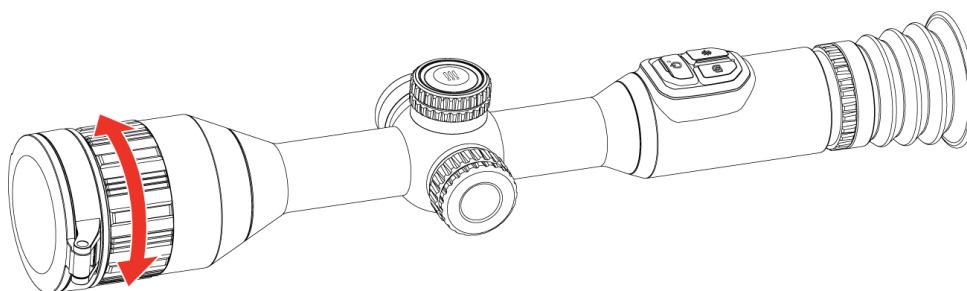
3.3 Regolazione della luminosità

È possibile regolare la luminosità del display dal menu.

Procedura

1. Tenere premuta la ghiera zigrinata per visualizzare il menu.
2. Ruotare la ghiera zigrinata per selezionare  e premerla per confermare.
3. Ruotare la ghiera zigrinata per regolare la luminosità di visualizzazione.
4. Tenere premuta la ghiera zigrinata per salvare le impostazioni e uscire.

3.4 Regolazione del contrasto

Procedura

1. Tenere premuta la ghiera zigrinata per visualizzare il menu.
2. Ruotare la ghiera zigrinata per selezionare  e premerla per confermare.
3. Ruotare la ghiera zigrinata per regolare il contrasto.
4. Tenere premuta la ghiera zigrinata per salvare le impostazioni e uscire.

3.5 Regolazione della tonalità

Procedura



1. Tenere premuta la ghiera zigrinata per visualizzare il menu.
2. Andare in  **Impostazioni avanzate**, ruotare la ghiera zigrinata per selezionare  e premerla per confermare.
3. Ruotare la ghiera zigrinata per selezionare una tonalità. È possibile scegliere tra le opzioni **Calda** e **Fredda**.
4. Tenere premuta la ghiera zigrinata per salvare e uscire da.



Figura 3-3 Tono caldo



Figura 3-4 Tono freddo

3.6 Regolazione della nitidezza

Procedura

1. Tenere premuta la ghiera zigrinata per visualizzare il menu.



2. Andare in  **Impostazioni avanzate**, ruotare la ghiera zigrinata per selezionare  e premerla per confermare.
3. Ruotare la ghiera zigrinata per regolare la nitidezza.
4. Tenere premuta la ghiera zigrinata per salvare le impostazioni e uscire.



Figura 3-5 Nitidezza 1





Figura 3-6 Nitidezza 5

3.7 Selezione della modalità dell'inquadratura

È possibile scegliere la scena più opportuna in base allo scenario di utilizzo effettivo per migliorare l'effetto della visualizzazione.

Procedura



1. Tenere premuta la ghiera zigrinata per visualizzare il menu.
2. Andare in  **Impostazioni avanzate**, ruotare la ghiera zigrinata per selezionare  e premerla per confermare.
3. Ruotare la ghiera zigrinata per cambiare la modalità dell'inquadratura.
 - **Osservazione:** La modalità Osservazione è consigliata per le inquadrature normali.
 - **Rilevamento:** La modalità Rilevamento è consigliata per la caccia.
 - **Automatico:** Il dispositivo cambia automaticamente la modalità scena in base all'ambiente reale.
4. Tenere premuta la ghiera zigrinata per salvare le impostazioni e uscire.

3.8 Impostazione tavolozze

Si possono selezionare diverse tavolozze per visualizzare la stessa scena con effetti diversi.

3.8.1 Tavolozze personalizzate

Procedura

1. Tenere premuta la ghiera zigrinata per visualizzare il menu.
2. Andare in  **Impostazioni avanzate**, ruotare la ghiera zigrinata per selezionare  e premerla per confermare.
3. Ruotare la ghiera zigrinata per selezionare le tavolozze necessarie e premere per abilitarle.



Nota

Occorre abilitare almeno una tavolozza.

4. Tenere premuta la ghiera zigrinata per salvare le impostazioni e uscire.

3.8.2 Cambio tavoloz.

- **Modello LRF:** Premere la ghiera zigrinata nell'interfaccia di visualizzazione live per cambiare le tavolozze selezionate.

- Modello non LRF: Premere  nell'interfaccia di vista live per cambiare le tavolozze selezionate.

Caldo bianco

La parte calda è visualizzata in un colore chiaro. Quanto maggiore è la temperatura, tanto più chiaro sarà il colore.



Nero intenso

La parte calda è visualizzata in un colore scuro. Quanto maggiore è la temperatura, tanto più scuro sarà il colore.



Caldo rosso

La parte calda è visualizzata in rosso. Quanto maggiore è la temperatura, tanto più intenso sarà il rosso.

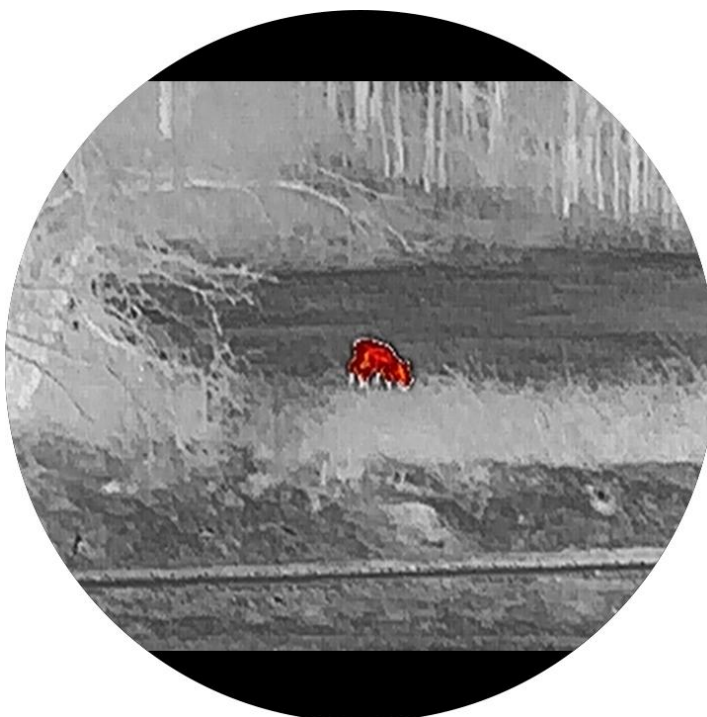

Fusione

Al variare della temperatura, da alta a bassa, l'immagine è colorata in bianco, giallo, rosso, rosa a viola.



Monocromatico rosso

L'intera immagine è visualizzata in rosso. Quanto maggiore è la temperatura, tanto più chiaro sarà il colore.



Monocromatico verde



L'intera immagine è visualizzata in verde. Quanto maggiore è la temperatura, tanto più chiaro sarà il colore.



3.9 Regolazione dello zoom digitale

Tramite questa funzione è possibile ingrandire e ridurre l'immagine. Ruotare la ghiera nell'interfaccia di Vista live per passare al fattore di zoom.

Procedura

1. Tenere premuta la ghiera zigrinata per visualizzare il menu.
2. Andare in  **Impostazioni avanzate** e ruotare la ghiera zigrinata per selezionare .
3. Premere la ghiera zigrinata per accedere alla schermata di impostazione, quindi ruotarla per selezionare una modalità zoom.
 - **Per multipli:** Il fattore di zoom digitale può essere impostato su opzioni preimpostate quali 1x, 2x, 4x, ecc.
 - **Continua:** Il fattore di zoom effettivo cambia con un passo di 1x.
4. Tenere premuta la ghiera zigrinata per salvare e uscire.
5. Nella schermata di visualizzazione live, ruotare la ghiera zigrinata per attivare lo zoom digitale del dispositivo.



Nota

- Quando si cambia il fattore di zoom digitale, l'interfaccia di sinistra visualizza l'ingrandimento effettivo.
 - Il fattore di zoom può variare a seconda del modello. Fare riferimento al prodotto reale.
-

3.10 Zoom Pro

La funzione Zoom Pro serve per il miglioramento dei dettagli dell'immagine ingrandita. Quando si abilita questa funzione, i dettagli dell'immagine di visualizzazione live ingrandita verranno migliorati.

Procedura

1. Tenere premuta la ghiera zigrinata per visualizzare il menu.
2. Ruotare la ghiera zigrinata e selezionare , quindi premerla per abilitarla.
3. Tenere premuta la ghiera zigrinata per salvare le impostazioni e uscire.

Risultati

I dettagli dell'immagine della visualizzazione live ingrandita vengono migliorati.



Nota

- Se la funzione PIP è abilitata, Zoom Pro viene attivato solo nella vista PIP.
 - La funzione può variare a seconda del modello. Fare riferimento al prodotto reale.
-

3.11 Correzione a campo piatto







Questa funzione consente di correggere eventuali difformità del display.



Nota

Tutti i modelli della serie STELLAR 3.0, tranne SX60L 3.0, supportano il sistema HSIS (HIKMICRO Shutterless Image System). Per i modelli HSIS, utilizzare la funzione FFC manuale o esterna per correggere la non uniformità della visualizzazione, se necessario.



Procedura

1. Tenere premuta la ghiera zigrinata per visualizzare il menu.
2. Andare in  **Impostazioni avanzate**, ruotare la ghiera zigrinata per selezionare  **Calibr. immagine** e premere la ghiera zigrinata per confermare.
3. Ruotare la ghiera zigrinata per cambiare le modalità FFC, quindi premerla per confermare.
 - **Automatico**: Disponibile solo nel modello SX60L 3.0. Il dispositivo esegue automaticamente la procedura di FFC in base al programma impostato.
 - **Manuale**: Nell'interfaccia di Vista live, tenere premuto  (modello LRF) o  (modello non-LRF) per correggere le difformità del display.
 - **Esterna**: Coprire il copriobiettivo e quindi tenere premuto  (modello LRF) o  (modello non-LRF) per correggere le difformità del display.
4. Tenere premuta la ghiera zigrinata per salvare le impostazioni e uscire.

3.12 Correzione dei pixel difettosi

Il dispositivo può correggere i pixel difettosi dello schermo.

Procedura

1. Tenere premuta la ghiera zigrinata per visualizzare il menu.
2. Andare in  **Impostazioni avanzate**, ruotare la ghiera zigrinata per selezionare  **DPC** e premerla per confermare.
3. Premere la ghiera zigrinata per selezionare l'asse **X** o **Y**. Ruotare la ghiera zigrinata per impostare le coordinate, finché il cursore non raggiunge il pixel difettoso.



Nota

Selezionando l'asse **X**, il cursore si muove a destra e a sinistra; selezionando l'asse **Y**, il cursore si muove in alto e in basso.

4. Premere la ghiera zigrinata due volte per correggere il pixel difettoso.
5. Tenere premuta la ghiera zigrinata per salvare e uscire.



Nota

- Il pixel difettoso selezionato può essere ingrandito per visualizzarlo più facilmente.
 - Se lo schermo OSD blocca il pixel difettoso, spostare il cursore fino a raggiungere il pixel difettoso; il dispositivo eseguirà automaticamente la visualizzazione speculare.
-

3.13 Impostazione della modalità Picture in Picture

Procedura

1. Tenere premuta la ghiera zigrinata per visualizzare il menu.
2. Ruotare la ghiera zigrinata e selezionare , quindi premerla per abilitarla. I dettagli appariranno in alto al centro della schermata.
3. Tenere premuta la ghiera zigrinata per uscire.

Quando è abilitata la funzione PIP, il centro della vista PIP segue la seguente priorità: punto di mira consigliato calcolo balistico > centro reticolo > reticolo di telemetria laser > centro vista live.

- Quando è abilitato il calcolo balistico, la vista PIP è centrata sul punto di mira consigliato.
- Quando è disabilitato il calcolo balistico ed è abilitato il reticolo, la vista PIP è centrata sul centro del reticolo.
- Quando sono disabilitati il reticolo e il calcolo balistico ed è abilitata la telemetria laser, la vista PIP è centrata sul reticolo di telemetria laser.
- Quando il reticolo, il calcolo balistico e la telemetria laser sono tutti disabilitati, la vista PIP mostra in dettaglio il centro della vista live.



Figura 3-7 Modalità immagine nell'immagine



Nota

- Se la funzione PIP è attiva, quando si regola lo zoom digitale viene ingrandita solo la visualizzazione PIP.
 - Il fattore di zoom viene temporaneamente visualizzato nella vista PIP quando si regola lo zoom digitale.
 - Il calcolo balistico e la telemetria laser sono disponibili solo sul modello LRF.
-

3.14

Impostazione della scala di inclinazione

È possibile abilitare la scala di inclinazione per visualizzare l'angolo di inclinazione orizzontale e verticale del dispositivo nella vista live.

Procedura



1. Tenere premuta la ghiera zigrinata per visualizzare il menu.
2. Andare in  **Impostazioni avanzate** e ruotare la ghiera zigrinata per selezionare .
3. Premere la ghiera zigrinata per abilitare la scala di inclinazione.
4. Tenere premuta la ghiera zigrinata per salvare e uscire.





Figura 3-8 Scala inclinazione

4 Azzeramento

4.1 Impostazione della modalità reticolo

È possibile selezionare una modalità reticolo in base alle proprie preferenze e alle diverse situazioni.

Procedura

1. Tenere premuta la ghiera zigrinata per visualizzare il menu.
2. Andare in  **Impostazioni avanzate** e ruotare la ghiera zigrinata per selezionare .
3. Premere la ghiera zigrinata per accedere alla schermata di impostazione, quindi ruotarla per selezionare una modalità reticolo.
 - **Reticolo centrale:** questa modalità centra il reticolo quando viene modificato il fattore di zoom digitale, e il reticolo e l'immagine ingrandita vengono portati al centro del display.
 - **Reticolo fisso:** questa modalità centra il reticolo quando viene modificato il fattore di zoom digitale, lasciando la posizione del reticolo immutata.
4. Tenere premuta la ghiera zigrinata per salvare e uscire.



Nota



- Il fattore di zoom digitale torna al valore min. quando si cambia la modalità reticolo.
 - Il fattore di zoom continuo iniziale in modalità reticolo centrale è circa 2x quello in modalità reticolo fisso.
 - Il fattore di zoom può variare a seconda del modello. Fare riferimento al prodotto reale.
-

4.2 Selezione dei profili di puntamento

È possibile configurare e salvare le impostazioni del reticolo nei profili di calibrazione sulla base delle differenti situazioni.

Procedura

1. Tenere premuta la ghiera zigrinata per visualizzare il menu.

2. Andare in  **Impostazioni avanzate** e ruotare la ghiera zigrinata per selezionare  .
3. Premere e ruotare la ghiera zigrinata per selezionare un profilo di azzeramento.
4. Tenere premuta la ghiera zigrinata per salvare e uscire.



Nota

È possibile configurare 5 reticoli per ognuno dei 5 profili di puntamento disponibili.

4.3 Impostazione di un reticolo

È possibile selezionare un reticolo all'interno del profilo di puntamento in uso e impostarne vari parametri, come il tipo, il colore e la posizione.

Prima di iniziare

Selezionare prima un profilo di puntamento.

Procedura



1. Tenere premuta la ghiera zigrinata per visualizzare il menu.
2. Andare in  **Impostazioni avanzate** e ruotare la ghiera zigrinata per selezionare  . Premere la ghiera zigrinata per accedere alla schermata di impostazione.
3. Selezionare  **Azzeramento** e premere la ghiera zigrinata per confermare. Ruotare la ghiera zigrinata per selezionare un n. di reticolo. È possibile selezionare l'impostazione **OFF** per disattivare il reticolo.





Figura 4-1 Utilizzo di un reticolo



Nota

Nell'angolo superiore destro dell'immagine vengono visualizzate le informazioni sul reticolo. Ad esempio, A1-109 yard significa che si sta utilizzando il reticolo n. 1 del profilo di puntamento A e che la distanza impostata è di 109 yard.



4. Selezionare  **Bullet** e premere la ghiera zigrinata per impostare il nome del bullet. Premere la ghiera zigrinata per cambiare carattere e ruotarla per impostare ciascun carattere.
5. Selezionare  **Tipo** e premere la ghiera zigrinata per confermare. Ruotare la ghiera zigrinata per selezionare il tipo di reticolo. Ci sono 11 tipi di reticolo selezionabili.



Nota

Se si abilita la modalità PIP, il dettaglio del reticolo di tipo 11 non verrà visualizzato nella vista PIP.

6. Selezionare  **Opacità** e premere la ghiera zigrinata per confermare. Ruotare la ghiera zigrinata per selezionare l'opacità del reticolo.

7. Selezionare  **Colore reticolo** e premere la ghiera zigrinata per confermare. Ruotare la ghiera zigrinata per impostare il colore del reticolo.
8. Selezionare  **Colore centro reticolo** e premere la ghiera zigrinata per confermare. Ruotare la ghiera zigrinata per impostare il colore del centro del reticolo.
9. (Opzionale) Ripetere i passaggi da 3 a 7 per impostare gli altri reticoli del profilo di azzeramento.
10. Tenere premuta la ghiera zigrinata per salvare le impostazioni e uscire.



Nota

- È possibile configurare 5 reticoli per ogni profilo di calibrazione.
 - Se la funzione PIP è attiva, il bersaglio inquadrato può essere ingrandito sull'interfaccia.
 - Nelle modalità Caldo nero e Caldo bianco, se il colore del reticolo viene impostato su bianco o nero, i colori del reticolo verranno invertiti automaticamente per puntare meglio il bersaglio.
-

4.4 Correzione del reticolo



La correzione del reticolo aiuta a inquadrare il bersaglio con maggiore precisione, evidenziando lo scarto tra il reticolo grande e quello piccolo. Le funzioni come **Blocco** e **Zoom** aiutano a regolare il reticolo in modo più preciso.







4.4.1 Correzione del reticolo sul dispositivo

Prima di iniziare

Selezionare prima un profilo di azzeramento.

Procedura

1. Tenere premuta la ghiera zigrinata per visualizzare il menu.
2. Andare in  **Impostazioni avanzate** e ruotare la ghiera zigrinata per selezionare . Premere la ghiera zigrinata per accedere alla schermata di impostazione.

3. Selezionare  **Azzeramento** e premere la ghiera zigrinata per confermare. Ruotare la ghiera zigrinata per selezionare il reticolo che si desidera correggere.
4. Selezionare  **Correzione** e premere la ghiera zigrinata per accedere all'interfaccia delle impostazioni.
5. Impostare la distanza del bersaglio.
 - 1) Ruotare la ghiera zigrinata per selezionare  **Distanza**.
 - 2) Premere la ghiera zigrinata per selezionare la cifra che si desidera impostare.
 - 3) Ruotare la ghiera zigrinata per effettuare la modifica. Tenere premuta la ghiera zigrinata per terminare la configurazione.
6. Selezionare  **Zoom** e premere la ghiera zigrinata per confermare. Ruotare la ghiera zigrinata per impostare il livello dello zoom digitale.
7. Mirare al bersaglio e premere il grilletto. Allineare il reticolo con il punto di impatto.
 - 1) Puntare il reticolo grande sul bersaglio.
 - 2) Selezionare  **Blocco**. Premere la ghiera zigrinata per abilitare la funzione.
 - 3) Selezionare  e ruotare la ghiera zigrinata per impostare le coordinate, finché il reticolo grande non risulta allineato con il punto di impatto. Premere la ghiera zigrinata per selezionare l'asse. Selezionando X, il reticolo si sposta a destra e a sinistra; selezionando Y, il reticolo si sposta in alto e in basso. Tenere premuta la ghiera zigrinata per terminare la configurazione.



Figura 4-2 Abilitazione dell'opzione Blocco



Nota

Abilitando la funzione di blocco nel reticolo, è possibile regolare la posizione del reticolo su un'immagine bloccata. Questa funzione aiuta a prevenire la fluttuazione delle immagini.

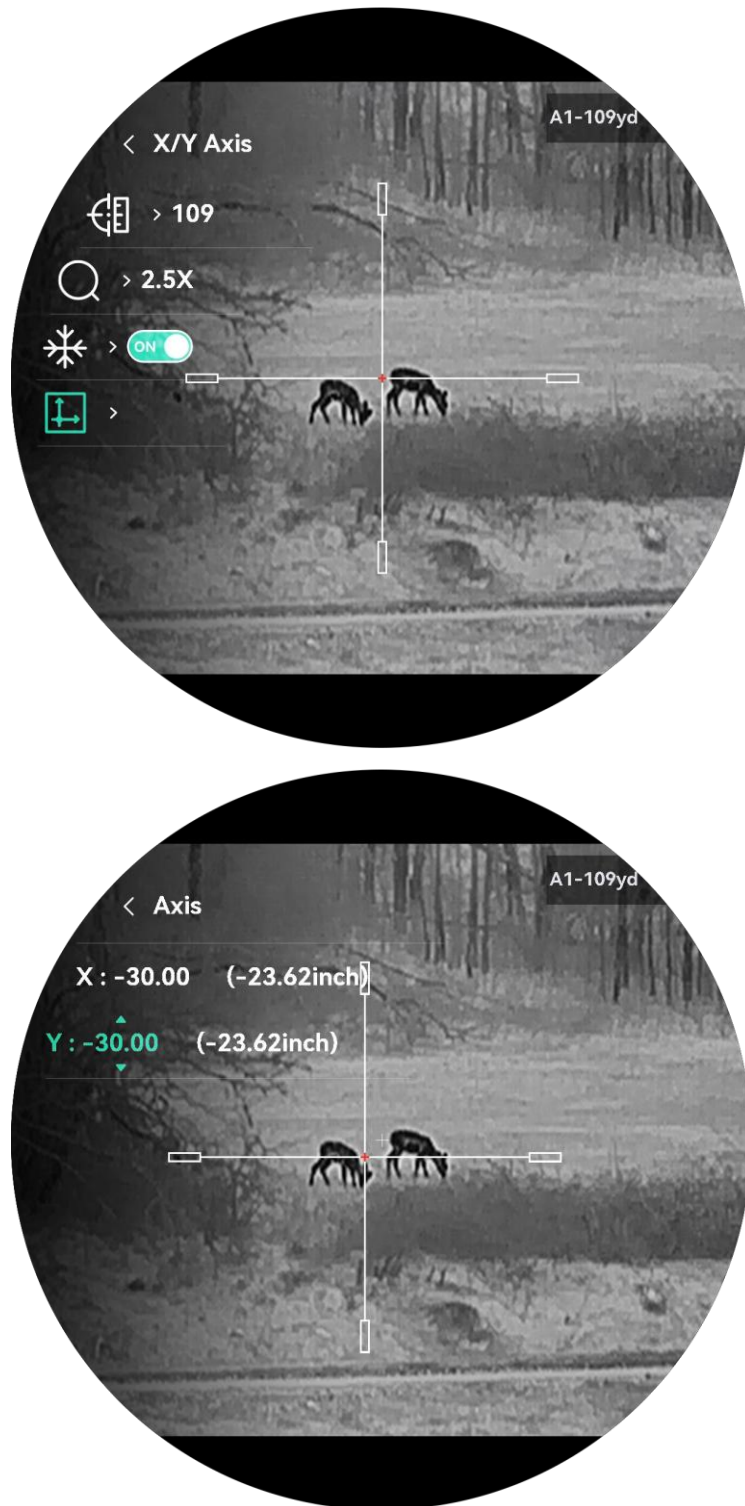
8. Tenere premuta la ghiera zigrinata per uscire dalla schermata di impostazione, selezionando l'opzione desiderata.
 - **OK**: salva i parametri ed esce.
 - **ANNULLA**: uscire senza salvare i parametri.
9. Premere nuovamente il grilletto per verificare che il punto di mira sia allineato con il punto di impatto.
10. (Opzionale) Ripetere i passaggi da 3 a 9 per impostare la posizione degli altri reticoli del profilo di azzeramento.

4.4.2 **Correzione del reticolo tramite HIKMICRO Sight**

È anche possibile correggere il reticolo usando l'app HIKMICRO Sight.

Prima di iniziare

Installare HIKMICRO Sight sul telefono.

Passaggio

1. Avviare HIKMICRO Sight e collegare il dispositivo all'app.
2. Toccare prima **Informazioni prodotto**, poi **Punta** per accedere alla schermata di configurazione.
3. Impostare il reticolo in base al bersaglio.
 - 1) Sincronizzare i dati del dispositivo e selezionare un profilo di calibrazione.
 - 2) Selezionare il reticolo che si desidera correggere.
 - 3) Inserire il valore numerico per impostare la distanza dal bersaglio.
 - 4) Selezionare il rapporto di zoom digitale.
4. Toccare **Continua** per sincronizzare i parametri con il dispositivo ed eseguire alcuni scatti sul bersaglio.
5. Misurare la deviazione del punto di impatto dal bersaglio e toccare **Completato** per inserire il valore numerico per regolare la posizione del reticolo, per assicurarsi che il reticolo grande risulti allineato con il punto di impatto. Toccare **Applica** per sincronizzare i parametri con il dispositivo.



Figura 4-3 Allineamento zero rapido

6. Premere nuovamente il grilletto e verificare il punto di impatto. Assicurarsi che il reticolo grande sia allineato a quel punto.
7. Toccare **Completato** per completare il puntamento.
8. (Opzionale) Toccare **Profilo successivo** per impostare la posizione di altri reticoli.

Risultati

La posizione del reticolo viene salvata e sincronizzata con il dispositivo. In questo modo è possibile verificarla sul dispositivo.

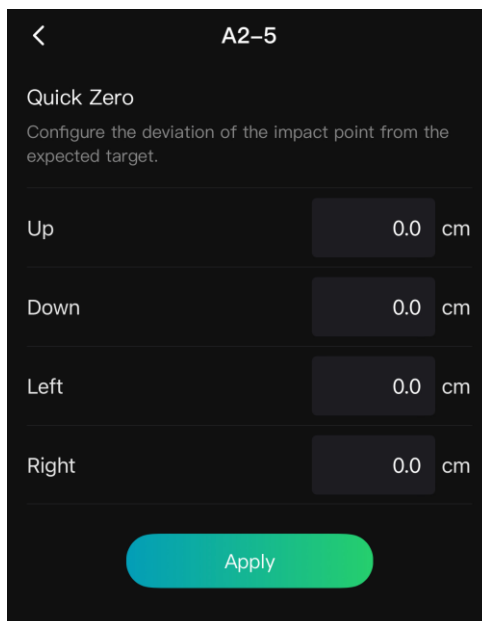

Nota

- Quando si accede alla schermata di configurazione del puntamento sull'app, il dispositivo torna automaticamente alla visualizzazione live.
 - La procedura può variare a seconda degli aggiornamenti dell'app effettuati. Fare riferimento alla versione corrente dell'app.
-

4.5

Calcolo balistico per la caccia (modello LRF)

Questa funzione consente di migliorare l'esperienza d'uso in diverse condizioni. Il calcolo richiede più parametri per garantire accuratezza e flessibilità d'uso.











Nota

Questa funzione è disponibile solo sul modello LRF.

Prima di iniziare

- Verificare che il reticolo sia abilitato.
- Verificare di aver completato la procedura di calibrazione.

Procedura

1. Tenere premuta la ghiera zigrinata per visualizzare il menu.
2. Andare in  **Impostazioni avanzate** e ruotare la ghiera zigrinata per selezionare . Premere la ghiera zigrinata per accedere alla schermata di impostazione.
3. Ruotare la ghiera zigrinata per selezionare . Premere la ghiera zigrinata per accedere alla schermata di impostazione.
4. Selezionare  **Calcolo balistico** e premere la ghiera zigrinata per abilitare questa funzione.
5. Selezionare  **Stile punto di mira**. Premere e ruotare la ghiera zigrinata per impostare lo stile del punto di mira.
6. Selezionare  **Colore punto di mira**. Premere e ruotare la ghiera zigrinata per impostare il colore del punto di mira.
7. Selezionare  e premere la ghiera zigrinata per accedere all'interfaccia di configurazione dei parametri. Ruotare la ghiera zigrinata per selezionare i seguenti parametri, quindi premerla per impostare o inserire i dati.
 - Modello di resistenza aerodinamica: Impostare la resistenza aerodinamica specifica del proiettile, ad es. G1, G7 e GS.
 - Velocità iniziale: la velocità varia in base alle diverse condizioni.
 - Altitudine: impostare sull'altitudine usuale.
 - Temperatura: impostare sulla temperatura usuale.
 - Coefficiente balistico: la misura della capacità di vincere la resistenza dell'aria.
 - Altezza di mira: la distanza tra il centro della canna e il centro dell'obiettivo.
8. Premere la ghiera zigrinata per cambiare cifra, quindi ruotarla per cambiare il valore numerico.
9. Tenere premuta la ghiera zigrinata per salvare e uscire.
10. Premere  per attivare la telemetria laser, mirare al bersaglio e premere nuovamente  per misurare la distanza del bersaglio.

Nell'angolo superiore destro dello schermo vengono visualizzati il punto di mira consigliato e la distanza di caduta.

11. (Opzionale) Per regolare la distanza, ripetere il passaggio sopra.



Nota

- Più parametri vengono specificati, più sarà accurato il punto di mira consigliato.
 - La distanza di caduta è collegata ai parametri inseriti. Fare riferimento alla situazione effettiva.
 - La telemetria laser continua non è disponibile quando si abilita il calcolo balistico.
-









5 Misurazione della distanza (modello LRF)

Il dispositivo con un modulo LRF è in grado di misurare la distanza tra il target e il punto di osservazione tramite il laser.

Prima di iniziare

Per misurare la distanza tenerla ferma la mano e non spostarsi, altrimenti la precisione potrebbe risentirne.

Procedura

1. Tenere premuta la ghiera zigrinata per visualizzare il menu.
2. Andare in  **Impostazioni avanzate** e ruotare la ghiera zigrinata per selezionare . Premere la ghiera zigrinata per accedere alla schermata di impostazione.
3. Andare a  per selezionare una modalità di telemetria laser, quindi premere la ghiera zigrinata per confermare. È possibile scegliere tra le modalità **Singola** e **Continua**.
 - **Singola**: indica una sola misurazione della distanza.
 - **Continua**: indica la misurazione continua della distanza; la durata della misurazione può essere selezionata. Il risultato della misurazione viene aggiornato ogni secondo.
4. (Facoltativo) Selezionare  e premere la ghiera zigrinata per abilitare/disabilitare la visualizzazione THD. Se abilitata, la THD (True Horizontal Distance, Distanza reale orizzontale) dal bersaglio verrà visualizzata durante l'esecuzione della telemetria laser.
5. È possibile impostare lo  **Stile del reticolo telemetrico** o il  **Colore del reticolo telemetrico** in base alle proprie esigenze. Premere  per confermare e ruotare la ghiera zigrinata per selezionare lo stile o il colore del reticolo telemetrico.
6. Tenere premuta la ghiera zigrinata per tornare all'interfaccia di visualizzazione live.
7. Premere  per attivare la telemetria laser; inquadrare il bersaglio e premere nuovamente  per misurare la distanza del bersaglio.



Nota

- Premere due volte per disattivare la telemetria laser.
 - Non è possibile abilitare la telemetria laser quando la batteria del dispositivo è scarica.
 - La modalità Telemetria laser non può essere impostata quando si attiva il Calcolo balistico e la telemetria laser continua non è disponibile.
 - Quando è in uso la Telemetria laser continua, verrà cambiata in Una volta dopo l'abilitazione del Calcolo balistico. Una volta disattivato il Calcolo balistico, la modalità di telemetria laser verrà ripristinata in Continua.
-

Risultati

Il risultato della misurazione della distanza viene visualizzato sull'immagine.



Figura 5-1 Risultati della misurazione della distanza

- Quando THD è abilitato, viene visualizzata prima la distanza in linea retta, seguita da THD. Come mostrato nella figura sopra, **215 yd** è la distanza in linea retta e **200 yd** è la THD.
- Se la telemetria laser fallisce, il risultato verrà visualizzato come "000".



Attenzione



La radiazione laser emessa dal dispositivo può causare lesioni agli occhi, ustioni alla pelle o combustione di sostanze infiammabili. Prima di attivare la funzione di telemetria laser, verificare che non ci siano persone o sostanze infiammabili davanti all'obiettivo laser e che l'obiettivo laser non sia ostruito.

6 Impostazioni generali

6.1 Impostazione OSD

Questa funzione consente di visualizzare o nascondere le informazioni OSD nell'interfaccia di visualizzazione live.

Procedura

1. Tenere premuta la ghiera zigrinata per visualizzare il menu.
2. Andare in  **Impostazioni avanzate** e ruotare la ghiera zigrinata per selezionare .
3. Premere la ghiera zigrinata per accedere all'interfaccia di impostazione OSD.
4. Ruotare la ghiera zigrinata per selezionare **Ora, Data o OSD**, quindi premerla per attivare o disattivare le informazioni OSD selezionate.
5. Tenere premuta la ghiera zigrinata per salvare e uscire.





Nota

Disattivando **OSD**, tutte le informazioni OSD in visualizzazione live saranno disattivate.

6.2 Impostazione del logo del brand

È possibile aggiungere il logo del brand sull'interfaccia di visualizzazione live, acquisizioni e video.

Procedura

1. Tenere premuta la ghiera zigrinata per visualizzare il menu.
2. Andare in  **Impostazioni avanzate** e ruotare la ghiera zigrinata per selezionare .
3. Premere la ghiera zigrinata per abilitare la funzione **Logo del brand**.
4. Tenere premuta la ghiera zigrinata per salvare le impostazioni e uscire.

Risultati

Il logo del brand sarà visualizzato in basso a sinistra nell'immagine.





Figura 6-1 Visualizzazione del logo del marchio

6.3 Prevenzione bruciature

Evitare la luce diretta del sole e attivare la funzione di prevenzione della bruciatura del rilevatore per ridurre il rischio che il calore possa danneggiare il sensore.



Procedura

1. Tenere premuta la ghiera zigrinata per visualizzare il menu.
2. Andare in  **Impostazioni avanzate** e ruotare la ghiera zigrinata per selezionare .
3. Premere la ghiera zigrinata per abilitare o disabilitare la funzione di **Protez. Bruciature** del rilevatore.
4. Tenere premuta la ghiera zigrinata per salvare le impostazioni e uscire.

6.4 Tracciamento del punto più caldo

Il dispositivo è in grado di rilevare il punto alla temperatura massima nell'inquadratura e di indicarla sul display.

Procedura

1. Tenere premuta la ghiera zigrinata per visualizzare il menu.
2. Andare in  **Impostazioni avanzate** e ruotare la ghiera zigrinata per selezionare .
3. Premere la ruota zigrinata per abilitare la funzione e segnare il punto della temperatura più elevata.
4. Tenere premuta la ghiera zigrinata per salvare le impostazioni e uscire.

Risultati



Quando la funzione è abilitata viene visualizzato il simbolo  in corrispondenza della temperatura massima. Quando si cambia inquadratura il simbolo  si sposta.



Figura 6-2 Tracciamento del punto più caldo

6.5 Acquisizione di immagini e video

6.5.1 Acquisizione immagini

Nell'interfaccia di visualizzazione live, premere  per acquisire un'immagine.



Nota

- Se l'acquisizione ha esito positivo, l'immagine si blocca per un secondo e sul display viene visualizzato un messaggio.
 - Per l'esportazione delle immagini, consultare la sezione *Esportazione dei file*.
-

6.5.2 Impostazione audio

Attivando la funzione audio, il suono sarà registrato insieme al video. Se il video presenta un audio troppo elevato, è possibile disabilitare la funzione.

Procedura

1. Tenere premuta la ghiera zigrinata per visualizzare il menu.
2. Andare in **Impostazioni avanzate** e ruotare la ghiera zigrinata per selezionare .
3. Premere la ghiera zigrinata per abilitare o disabilitare la funzione.
4. Tenere premuta la ghiera zigrinata per salvare le impostazioni e uscire.

6.5.3 Registrazione di video

Procedura

1. Tenere premuto sull'interfaccia di visualizzazione live per iniziare a registrare.



Figura 6-3 Avvia registrazione



Il tempo di registrazione viene visualizzato nella parte superiore.

2. Tenere premuto di nuovo  per interrompere la registrazione.

6.5.4 Preregistrazione di un video

Dopo aver abilitato questa funzione e aver selezionato il tempo di preregistrazione, il dispositivo è in grado di avviare la registrazione 5, 10 o 15 secondi prima dell'attivazione dovuta al rinculo e terminare la registrazione 5, 10 o 15 secondi dopo l'attivazione dovuta al rinculo.



Procedura

1. Tenere premuta la ghiera zigrinata per visualizzare il menu.
2. Andare in  **Impostazioni avanzate** e ruotare la ghiera zigrinata per selezionare .
3. Premere la ghiera zigrinata per accedere alla schermata di impostazione. Ruotare la ghiera zigrinata per cambiare il tempo di preregistrazione. 5 s, 10 s e 15 s sono le opzioni selezionabili. È anche possibile selezionare **DISATTIVA** per disattivare la funzione.
4. Tenere premuta la ghiera zigrinata per salvare le impostazioni e uscire.

6.5.5 Album locale

Le immagini acquisite e i video registrati vengono archiviati automaticamente nel dispositivo, dove possono essere visualizzati in album locali.

Procedura

1. Tenere premuta la ghiera zigrinata per visualizzare il menu.
2. Andare in  **Impostazioni avanzate** e ruotare la ghiera zigrinata per selezionare .







Nota

Gli album vengono creati automaticamente e denominati per anno + mese. Le immagini e i video locali di un determinato mese vengono memorizzati nell'album corrispondente. Ad esempio, le immagini e i video di maggio 2025 vengono salvati nell'album 202505.

3. Ruotare la ghiera zigrinata e selezionare un album, quindi premerla per accedervi.
4. Ruotare la ghiera zigrinata per selezionare un file da visualizzare.
5. Premere la ghiera zigrinata per vedere il file selezionato.



Nota

- I file sono elencati in ordine cronologico, con il più recente in alto. Se non si riesce a trovare le istantanee o i video più recenti, controllare le impostazioni della data e dell'ora del dispositivo. Durante la visualizzazione dei file, è possibile ruotare la ghiera zigrinata per cambiare file.
 - Durante la visualizzazione dei video, premere la ghiera zigrinata per avviare o interrompere la riproduzione di un video.
 - Per eliminare un album o un file, premere  +  (modello LRF) o  +  (modello non-LRF) per aprire la casella di dialogo, quindi procedere con l'eliminazione seguendo l'avviso.
-

6.6 Esportazione dei file

6.6.1 Esportazione dei file tramite HIKMICRO Sight

È possibile accedere agli album del dispositivo ed esportare i file sul telefono utilizzando HIKMICRO Sight.

Prima di iniziare

Installare HIKMICRO Sight sul telefono cellulare.

Procedura

1. Avviare HIKMICRO Sight e collegare il dispositivo all'app. Consultare la sezione *Connessione con l'app*.
2. Toccare **File multimediali** per accedere agli album del dispositivo.



Figura 6-4 Accesso agli album del dispositivo

3. Toccare **Locale** o **Dispositivo** per visualizzare le immagini e i video.
 - **Locale**: consente di visualizzare i file acquisiti nell'app.
 - **Dispositivo**: consente di visualizzare i file sul dispositivo corrente.

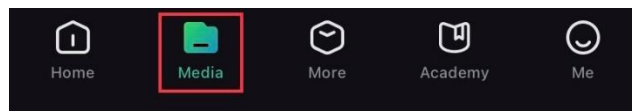

Nota

Se le foto o i video non vengono visualizzati in **Dispositivo**, scorrere verso il basso per aggiornare la pagina.

4. Toccare un file per selezionarlo, quindi toccare **Scarica** per esportarlo sugli album del telefono.



Figura 6-5 Esportazione dei file



Nota

- Per informazioni più dettagliate sulle procedure, accedere a **Profilo** -> **Informazioni** -> **Manuale dell'utente** sull'app.
 - È anche possibile accedere agli album del dispositivo toccando l'icona in basso a sinistra sulla schermata della visualizzazione live.
-

- La procedura di esportazione può variare a seconda degli aggiornamenti dell'app effettuati. Fare riferimento alla versione corrente dell'app.
-



6.6.2 Esportazione dei file tramite PC

Questa funzione consente di esportare i video registrati e le immagini acquisite.

Prima di iniziare

Quando si collega il cavo, verificare che il dispositivo sia acceso.

Procedura

1. Tenere premuta la ghiera zigrinata per visualizzare il menu.
2. Andare in  **Impostazioni avanzate** e ruotare la ghiera zigrinata per selezionare .
3. Premere la ghiera zigrinata per accedere alla schermata di configurazione.
4. Ruotare la ghiera zigrinata per selezionare **Unità Flash USB**.
5. Collegare il dispositivo al PC con il cavo Type-C in dotazione.



Nota

Quando si collega il cavo, verificare che il dispositivo sia acceso.

6. Sul computer, selezionare il disco del dispositivo. Passare alla cartella DCIM e individuare la cartella con il nome dell'anno e del mese di acquisizione. Ad esempio, se si è acquisita un'immagine o si è registrato un video a maggio 2025, l'immagine o il video saranno archiviati in **DCIM -> 202505**.
 7. Selezionare i file e copiarli sul PC.
 8. Scollegare il dispositivo dal PC.
-





Nota

- Il dispositivo mostra le immagini dopo la connessione al PC. Ma funzioni quali registrazione e acquisizione sono disabilitate.
 - Quando si collega il dispositivo al PC per la prima volta, viene automaticamente installato il programma di gestione.
-

7 Impostazioni di sistema



7.1 Modifica della data

Procedura

1. Tenere premuta la ghiera zigrinata per visualizzare il menu.
2. Andare in  **Impostazioni avanzate** e ruotare la ghiera zigrinata per selezionare .
3. Premere la ghiera zigrinata per accedere alla schermata di configurazione.
4. Premere la ghiera zigrinata per selezionare l'anno, il mese e il giorno, quindi ruotarla per cambiare il valore numerico.
5. Tenere premuta la ghiera zigrinata per salvare le impostazioni e uscire.

7.2 Sincronizzazione dell'orario



Procedura

1. Tenere premuta la ghiera zigrinata per visualizzare il menu.
2. Andare in  **Impostazioni avanzate** e ruotare la ghiera zigrinata per selezionare .
3. Premere la ghiera zigrinata per accedere alla schermata di configurazione.
4. Ruotare la ghiera zigrinata per cambiare il sistema orario. Sono disponibili le modalità 12 ore e 24 ore. In modalità 12 ore, premere la ghiera zigrinata e poi ruotarla per selezionare **AM** o **PM**.
5. Premere la ghiera zigrinata per selezionare ore e minuti, quindi ruotarla per cambiare il valore numerico.
6. Tenere premuta la ghiera zigrinata per salvare le impostazioni e uscire.

7.3 Impostare la lingua

Questa funzione consente di selezionare la lingua del dispositivo.



Procedura

1. Tenere premuta la ghiera zigrinata per visualizzare il menu.
2. Andare in  **Impostazioni avanzate** e ruotare la ghiera zigrinata per selezionare .
3. Premere la ghiera zigrinata per accedere alla schermata di configurazione.
4. Ruotare la ghiera zigrinata per selezionare la lingua necessaria e premerla per confermare.
5. Tenere premuta la ghiera zigrinata per salvare le impostazioni e uscire.

7.4 Impostazione unità di misura

È possibile cambiare l'unità di misura della distanza.



Procedura

1. Tenere premuta la ghiera zigrinata per visualizzare il menu.
2. Andare in  **Impostazioni avanzate** e ruotare la ghiera zigrinata per selezionare .
3. Premere la ghiera zigrinata per accedere alla schermata di configurazione.
4. Ruotare la ghiera zigrinata per selezionare l'unità di misura necessaria.
5. Tenere premuta la ghiera zigrinata per salvare le impostazioni e uscire.

7.5 Trasmissione dello schermo del dispositivo a un PC

Il dispositivo supporta la trasmissione dello schermo al PC tramite lettore multimediale in streaming basato sul protocollo UVC. È possibile visualizzare l'immagine del dispositivo in modo più dettagliato sul display del PC.

Procedura



1. Tenere premuta la ghiera zigrinata per visualizzare il menu.
2. Andare in  **Impostazioni avanzate** e ruotare la ghiera zigrinata per selezionare .

3. Premere la ghiera zigrinata per accedere alla schermata di configurazione.
4. Ruotare la ghiera zigrinata per selezionare **Digitale**.
5. Tenere premuta la ghiera zigrinata per salvare le impostazioni e uscire.
6. Aprire il lettore basato sul protocollo UVC e collegare il dispositivo al PC tramite il cavo Type-C.

7.6 Salva registro diagnosi

Questa funzione aiuta a raccogliere e salvare i registri di funzionamento del dispositivo per la risoluzione dei problemi.

Procedura

1. Tenere premuta la ghiera zigrinata per visualizzare il menu.
2. Andare in  **Impostazioni avanzate** e ruotare la ghiera zigrinata per selezionare .
3. Premere la ghiera zigrinata per abilitare la funzione. Il dispositivo inizierà a raccogliere e registrare il registro del dispositivo.
4. Premere la ruota zigrinata per disabilitare la funzione quando la raccolta del registro diagnosi è completata.



Nota



- Quando si disabilita il registro diagnosi, sull'interfaccia appare un avviso che indica l'avanzamento della raccolta dei registri diagnosi. Questa operazione non può essere interrotta. Una volta completata la raccolta del registro, l'avviso scomparirà.
 - Se è necessario inviare i registri per uso professionale, trovare ed esportare i file del pacchetto del registro (*.tar.gz) memorizzati nella cartella dei registri nella directory principale del dispositivo. Consultare la sezione *Esportazione dei file tramite PC*.
 - I file del pacchetto di registro (*.tar.gz) vengono generati solo quando il Registro diagnostico viene abilitato e successivamente disabilitato. Se la funzione viene mantenuta attiva, nella cartella dei registri saranno salvati solo i file *.log.
-

7.7 Impostare il codice di blocco dello schermo

È possibile impostare un codice di accesso per bloccare lo schermo del dispositivo ed evitare accessi non autorizzati.

7.7.1 Abilita codice di accesso

Procedura

1. Tenere premuta la ghiera zigrinata per visualizzare il menu.
2. Andare in  **Impostazioni avanzate** e ruotare la ghiera zigrinata per selezionare .
3. Premere la ghiera zigrinata per attivare questa funzione e accedere all'interfaccia di configurazione.
4. Premere la ghiera zigrinata per cambiare cifra, quindi ruotarla per cambiare il valore numerico.
5. Tenere premuta la ghiera zigrinata per salvare le impostazioni e uscire.

Risultati

Se il codice di accesso è abilitato, è necessario immetterlo quando il dispositivo è acceso o riattivato dalla modalità standby. Premere la ghiera zigrinata per cambiare cifra, quindi ruotarla per cambiare il valore numerico e tenerla premuta per confermare.





Nota

Se si dimentica il codice di accesso, tenere premuto  per reimpostarlo nella schermata di blocco. Questa operazione richiede il ripristino delle impostazioni di fabbrica del dispositivo.

7.7.2 Modif. cod. accesso

Quando è abilitato, è possibile modificare il codice di accesso in base alle proprie esigenze.



Procedura

1. Tenere premuta la ghiera zigrinata per visualizzare il menu.
2. Andare in  **Impostazioni avanzate** e ruotare la ghiera zigrinata per selezionare .

3. Premere la ghiera zigrinata e selezionare . Premere nuovamente la ghiera zigrinata per accedere alla schermata di configurazione.
4. Premere la ghiera zigrinata per cambiare cifra, quindi ruotarla per cambiare il valore numerico.
5. Tenere premuta la ghiera zigrinata per salvare le impostazioni e uscire.

7.8 Visualizzazione delle informazioni del dispositivo



Procedura

1. Tenere premuta la ghiera zigrinata per visualizzare il menu.
2. Andare in  **Impostazioni avanzate** e ruotare la ghiera zigrinata per selezionare .
3. Premere la ghiera zigrinata per confermare. È possibile visualizzare le informazioni sul dispositivo, come la versione, il numero di serie e lo spazio di archiviazione disponibile.
4. Tenere premuta la ghiera zigrinata per uscire.

7.9 Ripristino del dispositivo

Questa funzione ripristina alle impostazioni di fabbrica solo le impostazioni di base del dispositivo, come luminosità, contrasto e PIP, ai valori predefiniti.



Procedura

1. Tenere premuta la ghiera zigrinata per visualizzare il menu.
2. Andare in  **Impostazioni avanzate** e ruotare la ghiera zigrinata per selezionare .
3. Premere la ghiera zigrinata per ripristinare i valori predefiniti del dispositivo seguendo le indicazioni.

7.10 Reimposta il dispositivo

Questa funzione cancella tutti i contenuti e le impostazioni, comprese le impostazioni di base, l'archiviazione, il codice di accesso, la password dell'hot spot e il reticolo.

Procedura

1. Tenere premuta la ghiera zigrinata per visualizzare il menu.
2. Andare in  **Impostazioni avanzate** e ruotare la ghiera zigrinata per selezionare  .
3. Premere la ghiera zigrinata per ripristinare i valori predefiniti del dispositivo seguendo le indicazioni.

8 Domande frequenti

8.1 Perché il monitor è spento?

- Verificare che il dispositivo abbia la batteria carica o sia in modalità standby o se è abilitato lo **Spegnimento automatico**.
- Controllare il monitor dopo aver caricato il dispositivo per 5 minuti.

8.2 L'immagine non è nitida; come regolarla?

Ruotare la ghiera di regolazione della diottria o la ghiera di messa a fuoco fino a ottenere un'immagine nitida. Consultare le sezioni *Regolazione diottria* e *Regolazione messa a fuoco*.

8.3 Impossibile acquisire immagini o registrare video. Qual è il problema?

Verificare quanto segue.

- Controllare se il dispositivo è collegato al PC. In questo caso l'acquisizione e la registrazione saranno disabilitate.
- Controllare se lo spazio di archiviazione è pieno.
- Controllare se la batteria del dispositivo è scarica.

8.4 Perché il PC non riconosce il dispositivo?

Verificare quanto segue.

- Se la modalità di connessione tramite USB del dispositivo è **Unità flash USB**.
- Controllare se il dispositivo è collegato al PC con il cavo USB in dotazione.
- Se si utilizzano altri cavi USB, verificare che non siano più lunghi di un metro.

Informazioni legali

©Hangzhou Microimage Software Co., Ltd. Tutti i diritti riservati.

Informazioni sul presente Manuale

Il presente Manuale contiene le istruzioni per l'uso e la gestione del prodotto. Le illustrazioni, i grafici e tutte le altre informazioni che seguono hanno solo scopi illustrativi ed esplicativi. Le informazioni contenute nel Manuale sono soggette a modifiche senza preavviso in seguito ad aggiornamenti del firmware o per altri motivi. Scaricare la versione più recente del presente Manuale dal sito web di HIKMICRO (www.hikmicrotech.com).

Utilizzare il presente Manuale con la supervisione e l'assistenza di personale qualificato nel supporto del prodotto.

Titolarità dei marchi

 **HIKMICRO** e gli altri marchi registrati e loghi di HIKMICRO sono di proprietà di HIKMICRO nelle varie giurisdizioni.

Gli altri marchi registrati e loghi menzionati appartengono ai rispettivi proprietari.

Dichiarazione sul software open source

Questo prodotto non può essere lanciato senza il contributo del software open source. Rispettiamo la proprietà intellettuale altrui, abbiamo istituito e continueremo a migliorare il nostro sistema di conformità open source. Puoi contattarci per ottenere la dichiarazione del software open source e il codice sorgente copyleft di questo prodotto.

ESCLUSIONE DI RESPONSABILITÀ

NELLA MISURA MASSIMA CONSENTITA DALLA LEGGE VIGENTE, QUESTO MANUALE E IL PRODOTTO DESCRITTO, CON IL SUO HARDWARE, SOFTWARE E FIRMWARE, SONO FORNITI "COSÌ COME SONO" E "CON TUTTI I DIFETTI E GLI ERRORI". HIKMICRO NON RILASCI ALCUNA GARANZIA, NÉ ESPRESSA NÉ IMPLICITA COME, SOLO A TITOLO DI ESEMPIO, GARANZIE DI COMMERCIALIZZABILITÀ, QUALITÀ SODDISFACENTE O IDONEITÀ PER UN USO SPECIFICO. L'UTENTE UTILIZZA IL PRODOTTO A PROPRIO RISCHIO. HIKMICRO DECLINA QUALSIASI RESPONSABILITÀ VERSO L'UTENTE IN RELAZIONE A DANNI SPECIALI, CONSEGUENZIALI E INCIDENTALI, COMPRESI, TRA GLI ALTRI, I DANNI DERIVANTI DA

MANCATO PROFITTO, INTERRUZIONE DELL'ATTIVITÀ O PERDITA DI DATI, DANNEGGIAMENTO DI SISTEMI O PERDITA DI DOCUMENTAZIONE, DERIVANTI DA INADEMPIENZA CONTRATTUALE, ILLECITO (COMPRESA LA NEGLIGENZA), RESPONSABILITÀ PER DANNI AI PRODOTTI O ALTRIMENTI IN RELAZIONE ALL'USO DEL PRODOTTO, ANCHE QUALORA HIKMICRO SIA STATA INFORMATA DELLA POSSIBILITÀ DI TALI DANNI O PERDITE.

L'UTENTE RICONOSCE CHE LA NATURA DI INTERNET PREVEDE RISCHI DI SICUREZZA INTRINSECI E CHE HIKMICRO DECLINA QUALSIASI RESPONSABILITÀ IN RELAZIONE A FUNZIONAMENTI ANOMALI, VIOLAZIONE DELLA RISERVATEZZA O ALTRI DANNI RISULTANTI DA ATTACCHI INFORMATICI, INFEZIONE DA VIRUS O ALTRI RISCHI LEGATI ALLA SICUREZZA SU INTERNET; TUTTAVIA, HIKMICRO FORNIRÀ TEMPESTIVO SUPPORTO TECNICO, SE NECESSARIO.

L'UTENTE ACCETTA DI UTILIZZARE IL PRODOTTO IN CONFORMITÀ A TUTTE LE LEGGI VIGENTI E DI ESSERE IL SOLO RESPONSABILE DI TALE UTILIZZO CONFORME. IN PARTICOLARE, L'UTENTE È RESPONSABILE DEL FATTO CHE L'UTILIZZO DEL PRODOTTO NON VIOLI DIRITTI DI TERZI COME, SOLO A TITOLO DI ESEMPIO, DIRITTI DI PUBBLICITÀ, DIRITTI DI PROPRIETÀ INTELLETTUALE O DIRITTI RELATIVI ALLA PROTEZIONE DEI DATI E ALTRI DIRITTI RIGUARDANTI LA PRIVACY. NON UTILIZZARE QUESTO PRODOTTO PER CACCIA ILLEGALE, VIOLAZIONE DELLA PRIVACY O ALTRI SCOPI ILLECITI O CONTRARI ALL'INTERESSE PUBBLICO. NON È CONSENTITO UTILIZZARE QUESTO PRODOTTO PER SCOPI PROIBITI, COME, TRA GLI ALTRI, LA PRODUZIONE DI ARMI DI DISTRUZIONE DI MASSA, LO SVILUPPO O LA PRODUZIONE DI ARMI CHIMICHE O BIOLOGICHE, QUALSIASI ATTIVITÀ SVOLTA IN CONTESTI CORRELATI A ESPLOSIVI NUCLEARI O COMBUSTIBILI NUCLEARI NON SICURI O ATTIVITÀ CHE CAUSINO VIOLAZIONI DEI DIRITTI UMANI.

RISPETTARE TUTTI I DIVIETI E GLI AVVERTIMENTI DI TUTTE LE LEGGI E LE NORMATIVE APPLICABILI, CON PARTICOLARE ATTENZIONE ALLE LEGGI E ALLE NORMATIVE LOCALI SULLE ARMI DA FUOCO E SULLA CACCIA. VERIFICARE SEMPRE LE DISPOSIZIONI E I REGOLAMENTI NAZIONALI PRIMA DI ACQUISTARE O UTILIZZARE QUESTO PRODOTTO. POTREBBE ESSERE NECESSARIO RICHIEDERE PERMESSI, CERTIFICATI E/O LICENZE PER L'ACQUISTO, LA VENDITA, LA COMMERCIALIZZAZIONE E/O L'UTILIZZO DEL PRODOTTO. HIKMICRO DECLINA OGNI RESPONSABILITÀ PER EVENTUALI ACQUISTI, VENDITE, MARKETING E USI FINALI ILLEGALI O IMPROPRI E PER EVENTUALI DANNI SPECIALI, CONSEGUENZIALI, INCIDENTALI O INDIRECTI DERIVANTI DAGLI STESSI.

IN CASO DI CONFLITTO TRA IL PRESENTE MANUALE E LA LEGGE VIGENTE, PREVARRÀ QUEST'ULTIMA.

Informazioni sulle norme

Queste clausole si applicano solo ai prodotti recanti il marchio o le informazioni corrispondenti.

Dichiarazione di conformità UE



Questo prodotto e gli eventuali accessori in dotazione sono contrassegnati con il marchio "CE", quindi sono conformi alle norme europee armonizzate vigenti di cui alle direttive 2014/30/UE (CEM), 2014/35/UE (direttiva Bassa Tensione) e 2011/65/UE (RoHS) e Direttiva 2014/53/UE.

Con la presente, Hangzhou Microimage Software Co., Ltd. dichiara che il dispositivo (fare riferimento all'etichetta) è conforme alla direttiva 2014/53/UE.

Il testo integrale della dichiarazione di conformità UE è disponibile al seguente indirizzo internet:

<https://www.hikmicrotech.com/en/support/download-center/declaration-of-conformity/>

Bande di frequenza e potenza (per CE)

I limiti nominali delle bande di frequenza e della potenza di trasmissione (irradiata e/o condotta) applicabili alla seguente apparecchiatura radio sono:

Wi-Fi 2,4 GHz (da 2,4 GHz a 2,4835 GHz), 20 dBm

Per dispositivi senza alimentatore in dotazione, usare alimentatori forniti da un produttore qualificato. Fare riferimento alle specifiche del prodotto per i requisiti di alimentazione dettagliati.

Per i dispositivi senza batteria in dotazione, utilizzare una batteria fornita da un produttore qualificato. Fare riferimento alle specifiche del prodotto per i requisiti di batteria dettagliati.



Direttiva 2012/19/UE (direttiva RAEE): i prodotti contrassegnati con il presente simbolo non possono essere smaltiti come rifiuti domestici indifferenziati nell'Unione europea. Per lo smaltimento corretto, restituire il prodotto al rivenditore in occasione dell'acquisto di un nuovo dispositivo o smaltirlo nei punti di raccolta autorizzati.

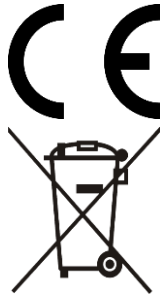

Ulteriori informazioni sono disponibili sul sito:
www.recyclethis.info



Regolamento (UE) 2023/1542 (Regolamento sulle batterie):
Questo prodotto contiene una batteria ed è conforme al
Regolamento (UE) 2023/1542. La batteria non può essere
smaltita con i rifiuti domestici indifferenziati nell'Unione
europea. Consultare la documentazione del prodotto per le
informazioni specifiche sulla batteria. La batteria è
contrassegnata con il presente simbolo, che potrebbe
includere le sigle di cadmio (Cd) o piombo (Pb). Per lo
smaltimento corretto, restituire la batteria al rivenditore
locale o smaltirla nei punti di raccolta autorizzati. Ulteriori
informazioni sono disponibili sul sito: www.recyclethis.info.

Significato dei simboli

I simboli contenuti nel presente documento sono definiti come indicato di seguito.

Simbolo	Descrizione
 Nota	Fornisce informazioni aggiuntive per evidenziare o integrare punti importanti del testo principale.
 Attenzione	Indica una potenziale situazione di pericolo che, se non evitata, potrebbe provocare danni all'apparecchiatura, perdite di dati, riduzione delle prestazioni o risultati imprevisti.
 Pericolo	Indica un pericolo con alto livello di rischio che, se non evitato, provocherà la morte o lesioni gravi.

Istruzioni per la sicurezza

Le presenti istruzioni hanno lo scopo di garantire che il prodotto venga utilizzato in modo corretto, evitando situazioni di pericolo o danni materiali. Leggere accuratamente le informazioni di sicurezza prima dell'uso.

Trasporto

- Per trasportare il dispositivo, riporlo nella confezione originale o in una analoga.
- Dopo aver disimballato il prodotto, conservare tutto il materiale di imballaggio per riutilizzarlo in futuro. In caso di guasti, sarà necessario inviare il dispositivo al produttore nell'imballaggio originale. Il trasporto senza l'imballaggio originale può causare danni al dispositivo; in tal caso il produttore declina ogni responsabilità.
- Non lasciar cadere il prodotto e non sottoporlo a impatti. Tenere il dispositivo lontano dalle interferenze magnetiche.

Alimentazione

- Utilizzare solo l'alimentatore in dotazione, se è incluso nella confezione del dispositivo. Se l'alimentatore non fornito è in dotazione, utilizzare un modello conforme alle norme sulle fonti di alimentazione limitate. Consultare l'etichetta del prodotto per i parametri di uscita dell'unità di alimentazione.
- La potenza erogata dal caricabatterie deve essere compresa tra un minimo di 8,4 watt richiesti dall'apparecchiatura radio e un massimo di 11 watt per ottenere la massima velocità di ricarica.
- Verificare che la spina sia correttamente inserita nella presa di corrente.
- NON collegare più dispositivi allo stesso alimentatore per evitare rischi di surriscaldamento o di incendio da sovraccarico.

Batteria

- Le caratteristiche della batteria ricaricabile esterna sono: modello 18650; dimensioni di 19 × 70 mm; tensione nominale pari a 3,6 V; capacità di 3200 mAh.
- La batteria integrata agli ioni di litio ricaricabile ha una dimensione di 23 mm × 67 mm, tensione nominale pari a 3,6 V, capacità pari a 3350 mAh.
- **ATTENZIONE:** Rischio di esplosione se la batteria viene sostituita con una di tipologia non corretta. Sostituire la batteria solo con una dello stesso tipo o di tipo equivalente.

- Le batterie di dimensioni errate non possono essere installate e potrebbero causare spegnimenti anomali.
- La sostituzione della batteria con una di tipo non idoneo può impedire il corretto funzionamento dei sistemi di sicurezza (ad esempio con alcuni tipi di batterie al litio).
- Se necessario, acquistare il tipo di batterie raccomandato dal produttore.
- Le batterie acquistate dagli utenti devono essere conformi alle relative norme internazionali in materia di sicurezza delle batterie (p. es. norme EN/IEC).
- Utilizzare una batteria fornita da un produttore qualificato. Fare riferimento alle specifiche del prodotto per i requisiti di batteria dettagliati.
- Smaltire le batterie usate seguendo le istruzioni.
- Se il dispositivo rimane inutilizzato per un lungo periodo, rimuovere le batterie.
- Se la batteria rimane inutilizzata per lunghi periodi, assicurarsi di caricarla completamente ogni 3 mesi per garantire una lunga durata. In caso contrario potrebbe subire danni.
- La batteria integrata non può essere smontata. Per eventuali riparazioni, rivolgersi al produttore.
- Installare la batteria esterna prima dell'esaurimento di quella integrata, altrimenti il dispositivo non potrà essere acceso.
- Assicurarsi che la temperatura della batteria sia compresa tra 0 e 45 °C durante la ricarica.
- Non gettare le batterie nel fuoco o in un forno caldo ed evitare di schiacciarle o tagliarle, per prevenire il rischio di esplosioni.
- Non lasciare le batterie in ambienti con temperature estremamente alte, perché potrebbero esplodere o perdere liquidi o gas infiammabili.
- Verificare che durante la ricarica non ci siano materiali infiammabili nel raggio di 2 metri dal caricabatterie.
- NON collocare il dispositivo con la batteria o la sola batteria vicino a fonti di calore o fuoco. Evitare la luce diretta del sole.
- Tenere la batteria fuori dalla portata dei bambini.
- NON ingoiare la batteria per evitare ustioni chimiche.
- **ATTENZIONE:** Esiste il rischio di cortocircuito, incendio o esplosione se la batteria viene danneggiata. L'uso frequente, le cadute, gli urti, la corrosione o la compressione della batteria possono causare danni, tra cui la rottura dell'involucro, il distacco delle piastre o la perdita di liquido o gas interno, ecc.
- Se la batteria viene danneggiata, interromperne immediatamente l'uso e smaltirla secondo le istruzioni.

Manutenzione

- Se il prodotto non funziona correttamente, rivolgersi al rivenditore o al centro di assistenza più vicino. Decliniamo qualsiasi responsabilità in relazione a problemi causati da interventi di riparazione o manutenzione non autorizzati.
- Assicurarsi che l'alimentazione sia stata scollegata prima che il dispositivo sia smontato e riparato da professionisti.
- Se il dispositivo viene utilizzato in un modo non approvato dal produttore la garanzia potrebbe essere annullata.
- Controllare le superfici ottiche di obiettivo, oculare, telemetro, ecc. Se necessario, rimuovere la polvere e la sabbia dalle ottiche utilizzando strumenti e solventi progettati appositamente a tale scopo (è preferibile utilizzare un metodo senza contatto).
- Pulire le superfici esterne delle parti in metallo, plastica e silicone con un panno pulito e morbido. Non utilizzare sostanze chimicamente attive, solventi, ecc. perché potrebbero danneggiare la vernice.
- Pulire i contatti elettrici della batteria sul dispositivo utilizzando un solvente organico non grasso.

Ambiente di utilizzo

- Verificare che l'ambiente di utilizzo sia conforme ai requisiti del dispositivo. La temperatura operativa deve essere compresa tra -30 °C e 55 °C; l'umidità relativa deve essere compresa tra il 5% e il 95%.
- NON esporre il dispositivo a radiazioni elettromagnetiche intense o ad ambienti polverosi.
- NON orientare l'obiettivo verso il sole o altre luci intense.
- Collocare il dispositivo in un ambiente asciutto e ben ventilato.
- Quando si utilizzano apparecchiature laser, non esporre l'obiettivo del dispositivo al raggio laser, che potrebbe bruciarlo.
- Non installare il dispositivo su superfici soggette a vibrazioni o in luoghi soggetti a impatti, altrimenti può subire danni.
- Non utilizzare il dispositivo in ambienti in cui possono essere presenti bambini.

Emergenza

Se il dispositivo emette fumo, odori o rumori, spegnerlo immediatamente e scollegare il cavo di alimentazione, quindi rivolgersi a un centro di assistenza.

Laser

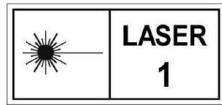

Quando si utilizzano apparecchiature laser, non esporre l'obiettivo del dispositivo al raggio laser, che potrebbe bruciarlo. La radiazione laser emessa dal dispositivo può causare lesioni agli occhi, ustioni alla pelle o combustione di sostanze infiammabili. Prima di attivare la funzione di telemetria laser, verificare che non ci siano persone o sostanze infiammabili davanti all'obiettivo laser e che l'obiettivo laser non sia ostruito. Tenere il dispositivo lontano dalla portata dei bambini. La lunghezza d'onda è di 905 nm, la durata dell'impulso è di 35 ns e la potenza di uscita media max. è di 2 mW. In conformità con gli standard IEC 60825-1:2014, EN 60825-1:2014+A11:2021 ed EN 50689:2021, questo dispositivo è classificato come un prodotto laser e prodotto laser di consumo di classe 1.

Garanzia limitata

Scansionare il codice QR per conoscere le condizioni di garanzia del prodotto.



Indirizzo del produttore

Stanza 313, unità B, edificio 2, via Danfeng 399, subdistretto Xixing, distretto Binjiang, Hangzhou, Zhejiang, 310052, Cina

Hangzhou Microimage Software Co., Ltd.

AVVISO SULLA CONFORMITÀ: i prodotti termografici potrebbero essere soggetti a controlli sulle esportazioni in vari Paesi o regioni, tra cui Stati Uniti, Unione europea, Regno Unito e/o altri Paesi membri dell'accordo di Wassenaar. Consultare un legale o un esperto di conformità o le autorità governative locali per eventuali requisiti di licenza di esportazione necessari se si intende trasferire, esportare, riesportare i prodotti termografici tra diversi Paesi.



 Hikmicro Hunting.Global

 Hikmicro Hunting.Global

 HIKMICRO Outdoor

 HIKMICRO Hunting.Global

 www.hikmicrotech.com

 support@hikmicrotech.com