

Návod k obsluze

Digitální puškohled s denním a nočním viděním

ŘADA CHEETAH

V5.5.88 202404



Kontaktujte nás

OBSAH

1	Přehled	1
1.1	Popis zařízení	1
1.2	Hlavní funkce	1
1.3	Vzhled	1
2	Příprava	4
2.1	Zapojení kabelů	4
2.2	Vložení baterií	4
2.2.1	Pokyny týkající se baterií	4
2.2.2	Vložení baterií	4
2.3	Montáž kolejniče	5
2.4	Zapnutí/vypnutí	7
2.5	Popis nabídky	7
2.6	Připojení aplikace	8
2.7	Stav firmwaru	9
2.7.1	Kontrola stavu firmwaru	9
2.7.2	Upgrade zařízení	9
2.8	Nastřelení (přehled).....	10
3	Nastavení obrazu	12
3.1	Nastavení regulátoru dioptrií	12
3.2	Nastavení zaostření	12
3.3	Nastavení jasu	13
3.4	Nastavení kontrastu	13
3.5	Nastavte inteligentní IR.....	13
3.6	Nastavení režimu zobrazení	14
3.7	Upravte digitální zvětšení.....	15
3.8	Nastavení režimu obrazu v obraze.....	15
4	Nastřelení	17
4.1	Nastavení režimu záměrné osnovy	17
4.2	Výběr profilů nastřelení	17
4.3	Nastavení stylu záměrné osnovy.....	18
4.4	Korekce záměrné osnovy.....	19
4.4.1	Korekce záměrné osnovy v zařízení	19
4.4.2	Korekce záměrné osnovy pomocí aplikace HIKMICRO Sight	21
5	Měření vzdálenosti	22
6	Obecná nastavení	24
6.1	Nastavení nabídky na obrazovce	24
6.2	Nastavení loga značky	24
6.3	Zachycení snímku	24
6.4	Nastavení zvuku	25

6.5	Nahrávat video.....	25
6.6	Nahrávání videa předem	26
6.7	Exportování souborů	26
6.7.1	Exportování souborů přes aplikaci HIKMICRO Sight	26
6.7.2	Exportování souborů přes počítač.....	27
7	Nastavení systému	29
7.1	Úprava data.....	29
7.2	Synchronizace času	29
7.3	Nastavení jazyka	29
7.4	Nastavení jednotky.....	30
7.5	Zobrazení informací o zařízení.....	30
7.6	Obnovení zařízení.....	30
8	Časté otázky	31
8.1	Proč je displej vypnutý?.....	31
8.2	Obraz není zřetelný, jak ho upravit?.....	31
8.3	Požizování snímků nebo nahrávání se nedaří. Co je za problém?.....	31
8.4	Proč počítač nedokáže zařízení rozpoznat?.....	31

1 Přehled

1.1 Popis zařízení

Digitální puškohled s denním a nočním viděním lze používat za jakéhokoli okolního osvětlení. Je vybaven pokročilým HD senzorem a displejem OLED s vysokým rozlišením, který ve dne nabízí zřetelný a plně barevný obraz a v noci klasické černobílé zobrazení. Zařízení je použitelné pro scénáře, jako je lov v terénu a v lese, turistika a záchrana.

1.2 Hlavní funkce

- **Vestavěný nastavitelný IR vysílač:** S volitelným IR vysílačem lze zařízení používat v úplné tmě a jasně sledovat cíle.
- **Režim zobrazení:** Zařízení podporuje několik režimů zobrazení a podle scény můžete nastavit denní / noční / zelený / žlutý / odmlžovací / automatický režim.
- **Nastřelení:** Záměrná osnova pomáhá zaměřit na cíl rychle a přesně. Viz *Nastřelení*.
- **Připojení aplikace:** Zařízení dokáže zachycovat snímky a zaznamenávat videa a po připojení k telefonu přes hotspot umožňuje nastavování parametrů pomocí aplikace HIKMICRO Sight.

1.3 Vzhled



Poznámka

Obrázky v této příručce slouží pouze k ilustraci. Jako referenci použijte skutečný výrobek.

Popis vzhledu zařízení je uveden níže. Jako referenci použijte skutečný výrobek.

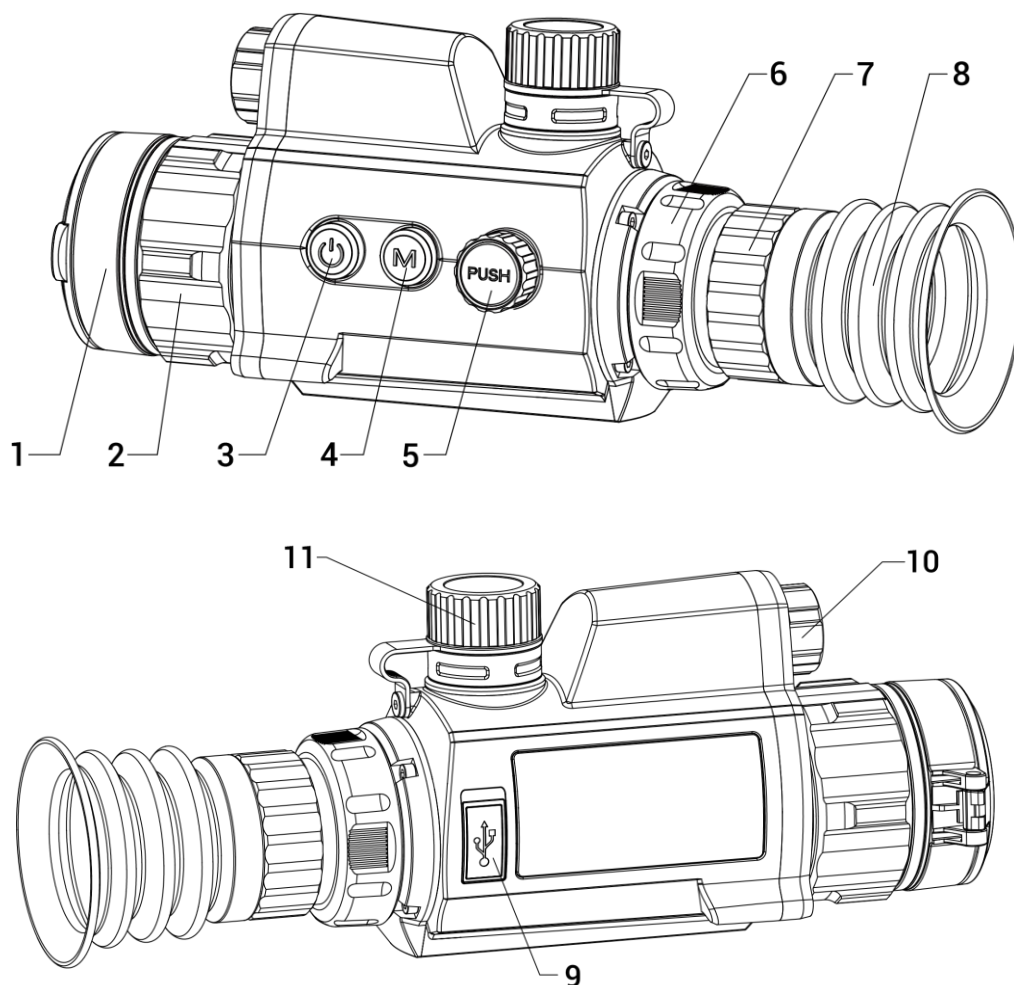

Obrázek 1-1 Vzhled zařízení

Tabulka 1-1 Tlačítka a součásti

Č.	Popis	Funkce
1	Krytka objektivu	Slouží k ochraně objektivu.
2	Zaostřovací kroužek	Pro nalezení ostrých cílů upravte zaostření.
3	Vypínač	<ul style="list-style-type: none"> ● Stisknutí: Slouží k aktivaci pohotovostního režimu nebo k probuzení zařízení ● Podržení: Slouží k zapnutí nebo vypnutí
4	Tilstandsknap	<ul style="list-style-type: none"> ● Stisknutí: zapnutí/vypnutí PIP ● Podržení: přepne režimu zobrazení
5	Kolečko	<ul style="list-style-type: none"> ● Stisknutí: Slouží ke spuštění nebo ukončení záznamu ● Podržení: Použití nabídky ● Dvojitě stisknutí: zobrazení/skrytí OSD

Č.	Popis	Funkce
		● Otáčení: Přepínání digitálního zoomu
6	Upínací kroužek	Slouží k připevnění okuláru.
7	Prsteneček nastavení dioptrií	Slouží k nastavení dioptrií.
8	Okulár	Konec zařízení s okulárem. Pomocí této součásti uvidíte cíl.
9	Konektor typu C	Připojte zařízení ke zdroji napájení nebo přenášejte data pomocí kabelu typu C.
10	Infračervené Světlo	Pomozte jasně zobrazit cíl v tmavém prostředí.
11	Prostor pro baterie	Slouží ke vložení baterií.
4 + 5	Tilstandsknap + kolečko	Snímky zachytíte stisknutím.

2 Příprava

2.1 Zapojení kabelů

Propojte zařízení a napájecí adaptér pomocí kabelu typu C, a zapněte tak zařízení. Případně připojte zařízení a počítač k exportu souborů.

Kroky

1. Zvedněte kryt konektoru pro kabel.
2. Propojte zařízení a napájecí adaptér kabelem typu C a nabíjejte zařízení. Případně připojte zařízení a počítač k exportu souborů.

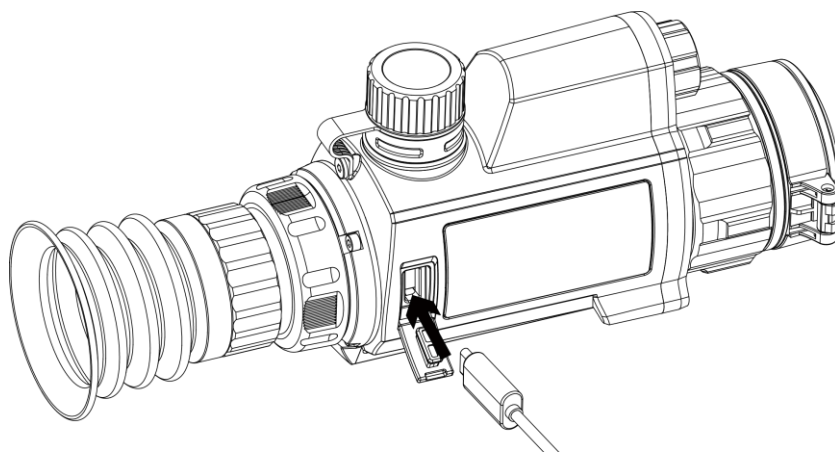

Obrázek 2-1 Zapojení kabelů

2.2 Vložení baterií

2.2.1 Pokyny týkající se baterií

- Před prvním použitím nabijte baterii po dobu 4 hodin.
- Pokud zařízení nebudete delší dobu používat, vyjměte baterii z prostoru pro baterii.
- Velikost baterie činí 19 mm × 70 mm. Jmenovité napětí je 3,6 VDC a kapacita baterie činí 3200 mAh.

2.2.2 Vložení baterií

Vložte baterie do prostoru pro baterie.

Kroky

1. Otočte krytem bateriového prostoru proti směru hodinových ručiček, abyste ho uvolnili.

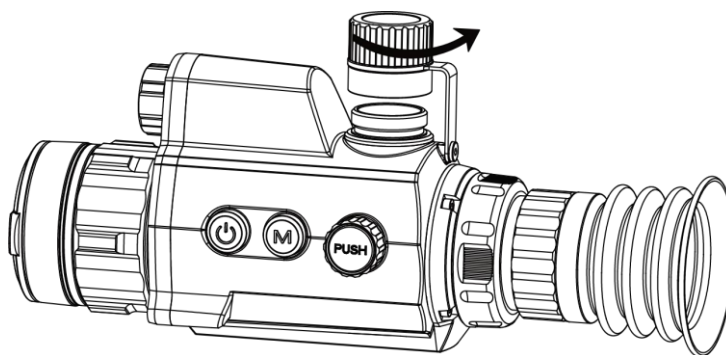

Obrázek 2-2 Otevření krytu bateriového prostoru

2. Vložte baterii do prostoru pro baterii kladným označením směrem dovnitř.

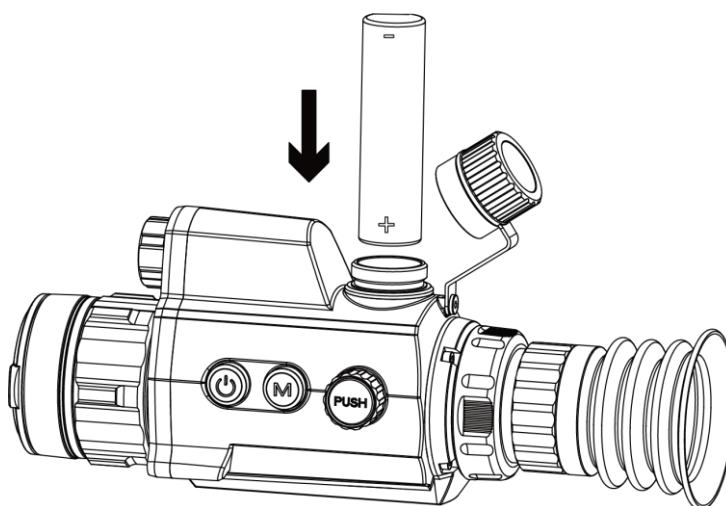

Obrázek 2-3 Vložení baterií

3. Otočte krytem bateriového prostoru ve směru hodinových ručiček, abyste ho utáhli.

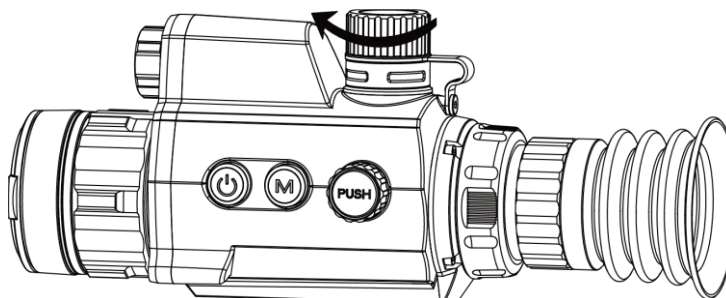

Obrázek 2-4 Uzavření krytu bateriového prostoru

2.3 Montáž kolejnice

Nainstalujte zařízení na lištu.

Než začnete

- Nejprve vypněte zařízení.
- Pomocí protiprachového hadříku vyčistěte základnu zařízení a kolejnici.

Kroky

1. Zarovnejte instalační otvory na zařízení a na liště.

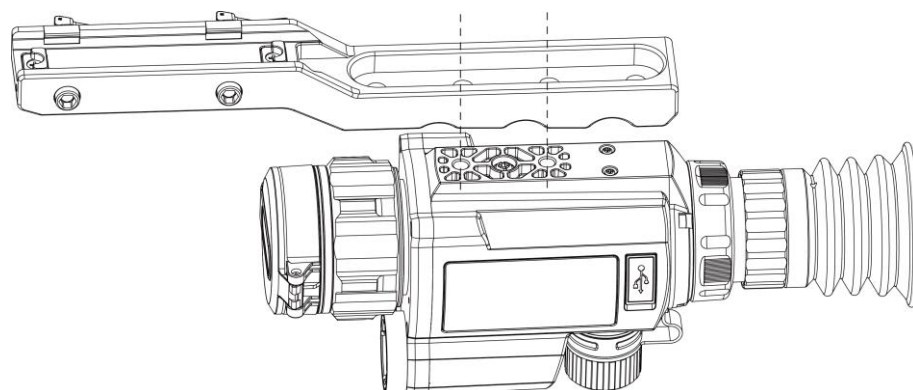

Obrázek 2-5 Zarovnejte instalační otvory

2. Vložte šrouby.

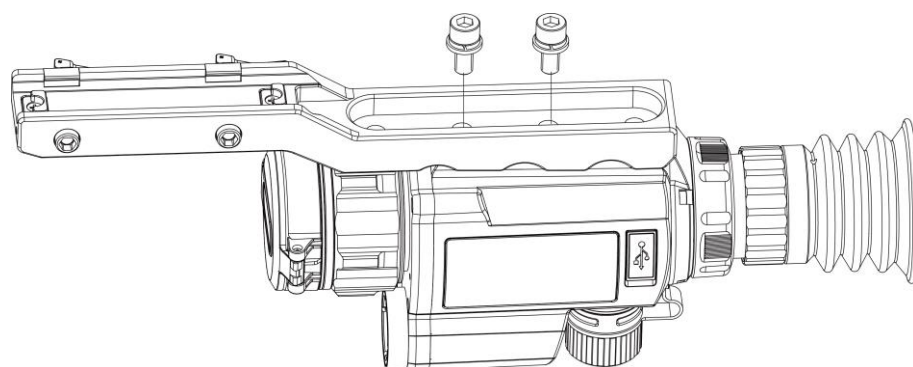

Obrázek 2-6 Namontujte šrouby

3. K upevnění zařízení šrouby dotáhněte.

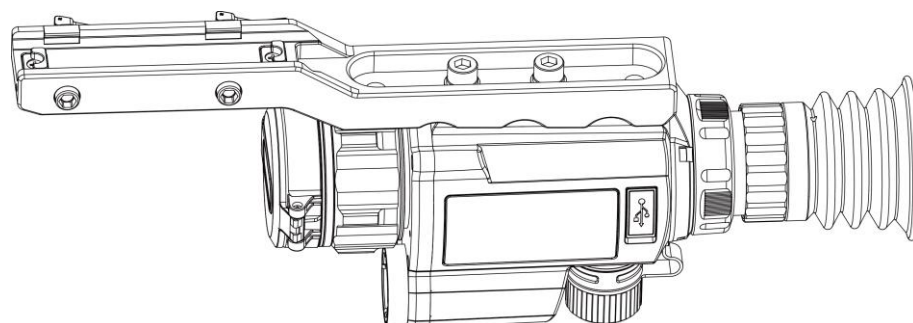

Obrázek 2-7 Utažení šroubů

2.4 Zapnutí/vypnutí

Zapnutí

Když je baterie dostatečně nabitá, podržte  pro zapnutí zařízení.



Vypnutí

Pokud je zařízení zapnuté, vypnete ho podržením tlačítka .

Automatické vypínání



Nastavte čas automatického vypnutí zařízení a zařízení se poté v nastavený čas automaticky vypne.

Kroky

1. V nabídce vyberte  **Obecná nastavení** a stiskněte kolečko pro potvrzení.
2. Otáčením kolečka vyberte ikonu .
3. Stisknutím a otáčením kolečka vyberte požadovaný čas automatického vypnutí.
4. Podržením kolečka volbu uložte a opusťte nabídku.



Poznámka

- Viz ikona baterie se stavem baterie.  znamená plné nabití a  znamená, že je baterie slabá.
 - Když se zobrazí poznámka o slabém nabití, baterie nabijte.
 - Automatické vypnutí se projeví pouze v případě, že zařízení není v provozu nebo není připojeno k aplikaci HIKMICRO Sight.
 - Odpočítávání času automatického vypnutí se znovu spustí, jakmile zařízení opět přejde do pohotovostního režimu nebo jakmile se restartuje.
-

2.5 Popis nabídky

Když je zařízení zapnuté, podržte kolečko pro zobrazení nabídky.

Otáčením kolečka můžete v nabídce vybírat funkce. Stisknutím kolečka vybranou funkci nakonfigurujete a podržením kolečka nabídku opusťte.

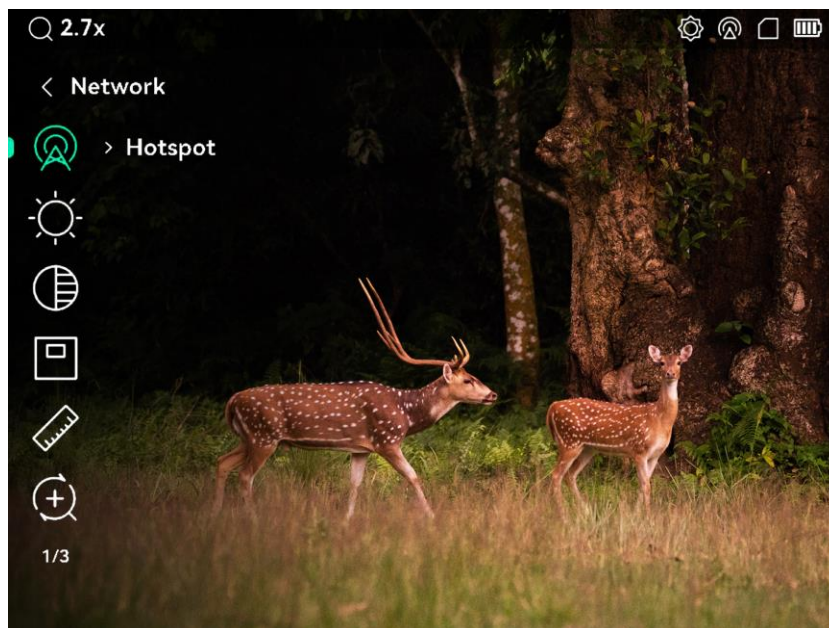

Obrázek 2-8 Nabídka zařízení

2.6 Připojení aplikace

Pomocí hotspotu připojte zařízení k aplikaci HIKMICRO Sight. Můžete pak na telefonu pořizovat snímky, nahrávat videa nebo konfigurovat parametry.

Kroky

1. Chcete-li aplikaci HIKMICRO Sight stáhnout, vyhledejte ji v obchodech App Store (systémy iOS) nebo Google Play™ (systémy Android). Můžete ji také stáhnout a nainstalovat naskenováním kódu QR.



Systém Android



Systém iOS

2. Otáčením kolečka v hlavní nabídce vyberte ikonu .
3. Stisknutím a otáčením kolečka vyberte **Hotspot**.
4. Zapněte síť WLAN telefonu a připojte ji k hotspotu.
 - Název hotspotu: HIK-IPTS Sériové číslo
 - Heslo hotspotu: V nabídce přejděte na **Hotspotu** a zkontrolujte heslo.



Poznámka

Pokud se heslo nezobrazuje, aktualizujte zařízení na nejnovější verzi. Nebo jako heslo zadejte sériové číslo.

5. Otevřete aplikaci a připojte telefon k zařízení. Na telefonu si můžete zobrazit rozhraní zařízení.

2.7 Stav firmwaru

2.7.1 Kontrola stavu firmwaru

Kroky

1. Otevřete aplikaci HIKMICRO Sight a propojte s ní zařízení.
2. Zkontrolujte, zda se v rozhraní pro správu zařízení zobrazí výzva k aktualizaci. Pokud se nezobrazí výzva k aktualizaci, jedná se o nejnovější verzi firmwaru. V opačném případě firmware není nejnovější verze.

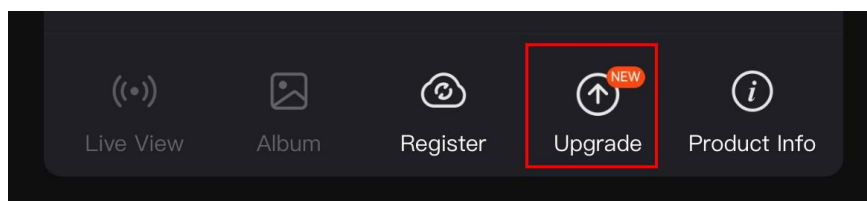

Obrázek 2-9 Kontrola stavu firmwaru

3. (Volitelné:) Pokud firmware není nejnovější verze, zařízení upgradujte. Viz *Upgrade zařízení*.

2.7.2 Upgrade zařízení

Upgrade zařízení pomocí aplikace HIKMICRO Sight

Než začnete

Nainstalujte do telefonu aplikaci HIKMICRO Sight a propojte s ní zařízení.

Kroky

1. Klepnutím na výzvu k aktualizaci vstupte do rozhraní pro aktualizaci firmwaru.
2. Klepnutím na tlačítko **Upgradovat** spustíte upgrade.



Poznámka

Ovládání upgradování se může lišit v závislosti na aktualizacích aplikace. Jako referenci použijte skutečnou verzi aplikace.

Upgrade zařízení pomocí počítače

Než začnete

- Nejprve získajte balíček upgradu.
- Připojte zařízení k počítači a zapněte jej. Nechte zařízení 10 až 15 sekund spuštěné, než provedete další operaci.

Kroky

1. Pomocí kabelu připojte zařízení k počítači a zapněte zařízení.
 2. Otevřete rozpoznávaný disk, zkopírujte soubor upgradu a vložte jej do kořenového adresáře zařízení.
 3. Podržetím tlačítka  restartujte zařízení a zařízení se automaticky upgraduje. Proces upgradu se zobrazí v hlavním rozhraní.
-



Poznámka

Zajistěte, aby bylo zařízení během přenosu balíčku upgradu připojeno k počítači. V opačném případě může dojít k nežádoucí závadě upgradu, poškození firmwaru atd.

2.8

Nastřelení (přehled)

K zobrazení polohy cíle lze povolit záměrnou osnovu. K přesnější úpravě záměrné osnovy pomáhají funkce jako Zmrazit a Zoom. Podrobné pokyny viz *Nastřelení*.

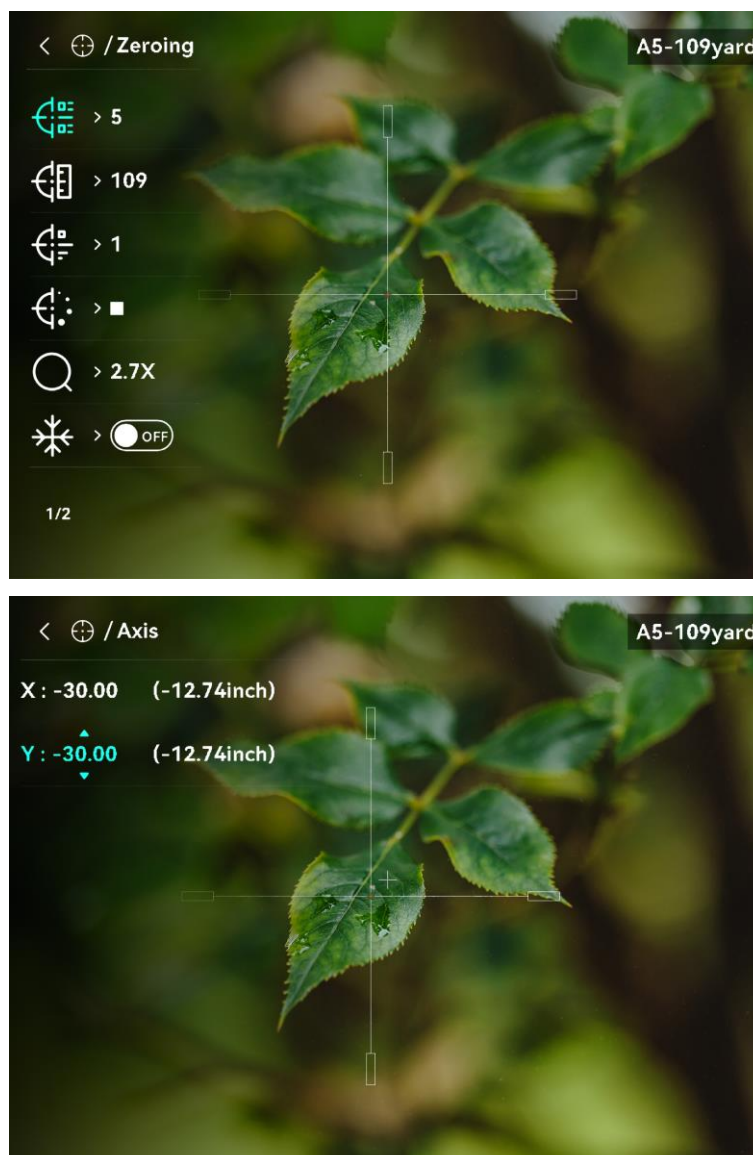

Obrázek 2-10 Nastřelení

3 Nastavení obrazu

3.1 Nastavení regulátoru dioptrií

Kroky

1. Zapněte zařízení.
2. Otevřete krytku objektivu.
3. Uchopte zařízení a zkontrolujte, zda vám okulár zakrývá oko.
4. Otáčejte nastavovacím kroužkem dioptrií, dokud nebude text OSD nebo obraz na obrazovce zřetelný.

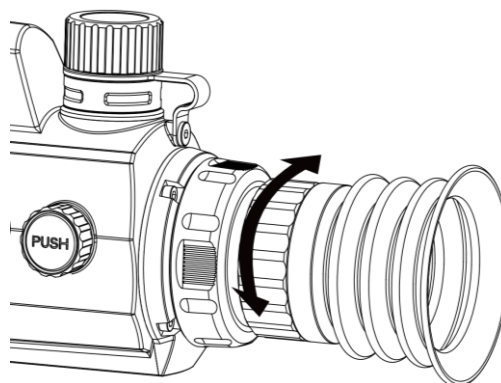

Obrázek 3-1 Nastavení regulátoru dioptrií



Poznámka

Při nastavování regulátoru dioptrií se **NEDOTKNĚTE** povrchu objektivu, abyste zabránili šmouhám na objektivu.

3.2 Nastavení zaostření

Kroky

1. Zapněte zařízení.
2. Uchopte zařízení a zkontrolujte, zda vám okulár zakrývá oko.
3. Otáčejte zaostřovacím kroužkem, dokud nebude obraz zřetelný.

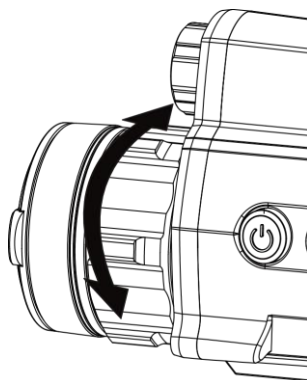

Obrázek 3-2 Nastavení zaostření



Poznámka

Při zaostřování se nedotkněte povrchu objektivu, abyste zabránili šmouhám na objektivu.

3.3 Nastavení jasu

Kroky

1. V nabídce vyberte ikonu  a stisknutím kolečka volbu potvrďte.
2. Otáčením kolečka upravte jas.
3. Podržením kolečka volbu uložte a opusťte nabídku.

3.4 Nastavení kontrastu

Kroky

1. V nabídce vyberte ikonu  a stisknutím kolečka volbu potvrďte.
2. Otáčením kolečka upravte kontrast.
3. Podržením kolečka volbu uložte a opusťte nabídku.

3.5 Nastavte inteligentní IR







V příliš jasném prostředí může nastat nadměrná expozice obrazu. Funkce inteligentního IR pomáhá nastavovat přeexponované snímky a dokáže zlepšit efekt obrazu v nočním režimu nastavením jasu doplňkového osvětlení.

Kroky

1. V nabídce vyberte ikonu  a stisknutím kolečka volbu potvrďte.
2. Otáčením kolečka přepínejte mezi režimy.
 - **Inteligentní infračervená:** Přepněte na Smart IR, pak může zařízení automaticky nastavit intenzitu IR světla podle jasu prostředí.
 - **Vysoká/střední/nízká:** Podle potřeby vyberte intenzitu IR světla z možností vysoká, střední nebo nízká.
3. Podržením kolečka volbu uložte a opusťte nabídku.

3.6 Nastavení režimu zobrazení

V různých scénách můžete vybrat různé režimy zobrazení.

Podržte  v rozhraní živého zobrazení pro přepínání režimů zobrazení. Je možné zvolit  **Den**,  **Noc**,  **Zelená**,  **Žlutá**,  **Odmlžování** a  **Automaticky**. Aktuální režim se zobrazí v pravé horní části rozhraní.



Den



Noc



Zelená

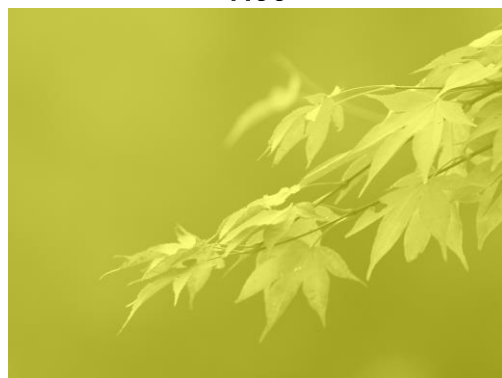

Žlutá

Obrázek 3-3 Režim zobrazení

3.7 Upravte digitální zvětšení

Pomocí této funkce lze obraz přiblížit a oddálit.

Kroky

1. V nabídce vyberte ikonu  a stisknutím kolečka volbu potvrďte.
2. Otáčením kolečka vyberte režim zoomu.
 - **Násobek:** Poměr digitálního zoomu lze nastavit na hodnoty 1×, 2×, 4× a 8×.
 - **Plynulý:** Poměr digitálního zoomu lze nastavit plynule na hodnoty od 1,0× do 8,0×.
3. Podržením kolečka volbu uložte a opusťte nabídku.
4. V rozhraní živého zobrazení přepnete otáčením kolečka digitální zoom zařízení.



Poznámka

Při přepínání poměru digitálního zoomu se v levém horním rohu rozhraní zobrazuje skutečné zvětšení (skutečné zvětšení = optické zvětšení objektivu × poměr digitálního zoomu). Například optické zvětšení objektivu je 2,7× a poměr digitálního zoomu je 2×, skutečné zvětšení je 5,4×.

3.8 Nastavení režimu obrazu v obraze

Kroky

1. V nabídce vyberte .
2. Stisknutím kolečka povolte funkci PIP. Podrobnosti se zobrazují nahoře ve středu zobrazení.
 - Je-li povolena záměrná osnova, je zobrazení PIP detailem záměrné osnovy.
 - Pokud záměrná osnova povolena není, je zobrazení PIP detailem středové části.

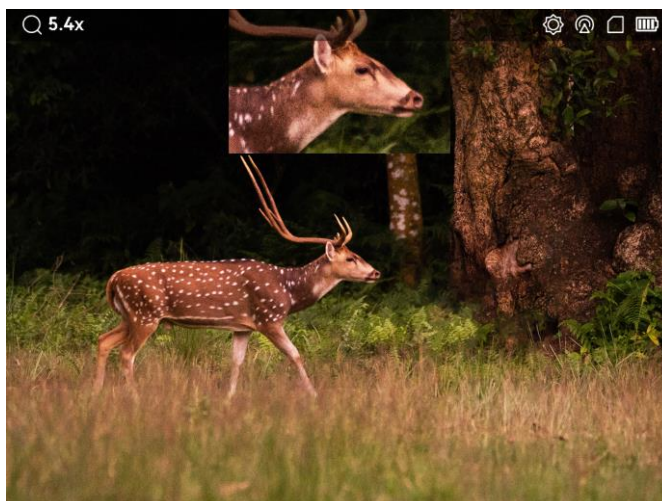

Obrázek 3-4 Režim obrazu v obraze

3. Podržte kolečko pro ukončení.



Poznámka

Stisknutím  v živém náhledu rychle zapnete/vypnete PIP.

4 Nastřelení

4.1 Nastavení režimu záměrné osnovy

Režim záměrné osnovy lze vybrat podle svých preferencí a různých situací.

Kroky

1. Podržením kolečka zobrazíte nabídku.
2. V nabídce vyberte .
3. Stisknutím kolečka přejděte do rozhraní nastavení a otáčením kolečka vyberte režim záměrné osnovy.
 - **Středová záměrná osnova:** Tento režim se při přepínání poměru digitálního zoomu soustředí kolem záměrné osnovy, přičemž záměrná osnova a zvětšený obraz se přesunou do středu displeje.
 - **Pevná záměrná osnova:** V tomto režimu dojde při přepínání poměru digitálního zoomu k vystředění kolem záměrné osnovy, přičemž poloha záměrné osnovy zůstává beze změny.
4. Podržením kolečka volbu uložíte a opustíte nabídku.



Poznámka

- Při přepínání režimu záměrné osnovy se poměr digitálního zoomu vrátí na hodnotu 1×.
 - Při výběru pevné záměrné osnovy lze plynulý poměr zoomu nastavit v rozmezí 1,0× až 8,0×.
 - Při výběru středové záměrné osnovy lze plynulý poměr zoomu nastavit v rozmezí 2,0× až 8,0×.
-

4.2 Výběr profilů nastřelení

Pokud jedno zařízení používá více uživatelů, mohou uživatelé nakonfigurovat a uložit nastavení záměrné osnovy v příslušných profilech uživatele sítě.

Kroky

1. V nabídce vyberte ikonu  a stisknutím kolečka volbu potvrďte.
2. Stisknutím a otáčením kolečka přepněte profil uživatele sítě.
3. Podržením kolečka volbu uložíte a opustíte nabídku.

Výsledek

Informace o záměrné osnově se zobrazí napravo nahoře v obraze. Například hodnota A5-109 yardů znamená, že používáte zaměřovač č. 5 v nulovacím profilu A a nastavená vzdálenost je 109 yardů.

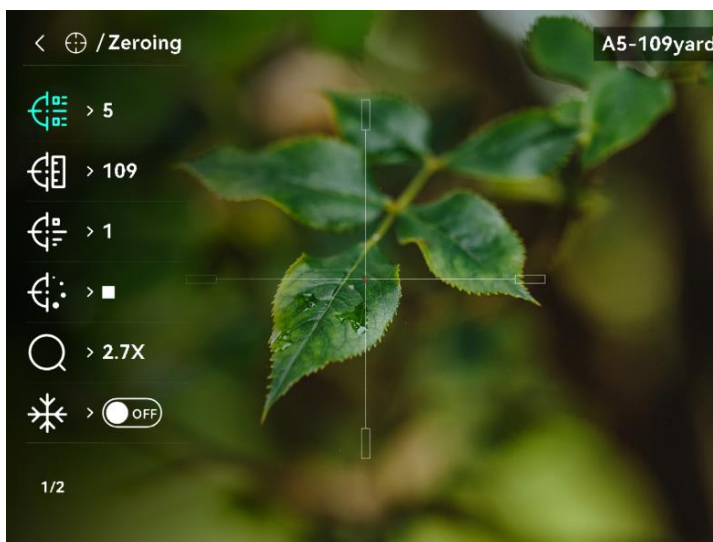

Obrázek 4-1 Nastavení profilů nastřelení



Poznámka

Celkem je k dispozici 5 profilů nastřelení a v každém profilu nastřelení můžete nakonfigurovat 5 záměrných osnov.



4.3 Nastavení stylu záměrné osnovy

Pro různá prostředí můžete zvolit barvu a typ záměrné osnovy.

Než začnete

Nejprve vyberte číslo záměrné osnovy, kterou chcete nastavit.

Kroky

1. V rozhraní tab. rozs. vyberte  nebo  a potvrďte stisknutím kolečka.
2. Otáčením kolečka přepínejte typ a barvu zaměřovače.
3. Podržením kolečka opustíte podle výzvy rozhraní.
 - **OK:** Parametr se uloží a nabídka ukončí.
 - **Zrušit:** Ukončení bez uložení parametrů.

4.4 Korekce záměrné osnovy





Korekcí záměrné osnovy můžete lépe namířit na cíl s vyšší přesností díky označení posunu mezi velkou a malou záměrnou osnovou. K přesnější úpravě záměrné osnovy pomáhají funkce jako **Zmrazit** a **Zoom**.

4.4.1 Korekce záměrné osnovy v zařízení

Než začnete

Nejprve vyberte profil nastřelení.

Kroky

1. V nabídce vyberte  a stiskněte kolečko pro vstup do rozhraní nulování.
2. Vyberte číslo záměrné osnovy. Nastavit lze 5 záměrných osnov.
 - 1) Otáčením kolečka vyberte ikonu  a stisknutím kolečka volbu potvrďte.
 - 2) Otáčením kolečka vyberte tabulky rozsahu, kterou chcete opravit.
 - 3) Opětovným stisknutím kolečka volbu potvrďte.
3. Nastavte vzdálenost k cíli.
 - 1) Otáčením kolečka vyberte ikonu  a stisknutím kolečka přepněte jednotku.
 - 2) Otáčením kolečka změňte číslo.
 - 3) Opětovným stisknutím kolečka volbu potvrďte.
4. Vyberte  a stisknutím kolečka výběr potvrďte. Otáčením kolečka zvětšujte obraz, dokud nebude poloha cíle dostatečně zřetelná.
5. Zamiřte na cíl, stiskněte spoušť a pak zarovnejte záměrnou osnovu s bodem zásahu.
 - 1) Otáčením kolečka vyberte ikonu  a stisknutím kolečka zmrazte obraz.

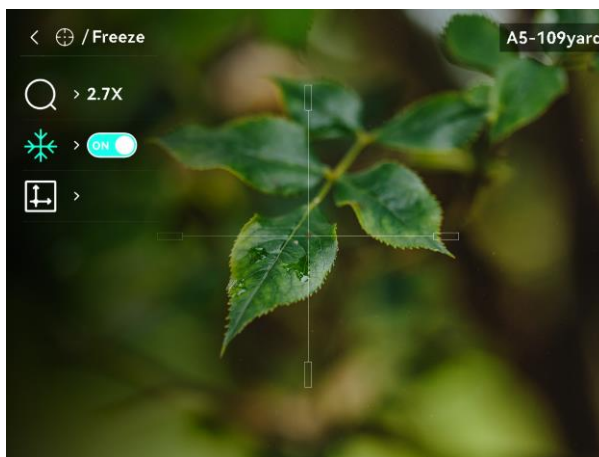

Obrázek 4-2 Zmrazení obrazu

- 2) Vyberte  a stisknutím kolečka nastavujte souřadnice, dokud se velká záměrná osnova nezarovná s bodem dopadu. Stisknutím kolečka vyberte osu X nebo Y. Pokud vyberete osu X, bude se zaměřovač pohybovat doleva a doprava; pokud vyberete osu Y, bude se zaměřovač pohybovat nahoru a dolů.

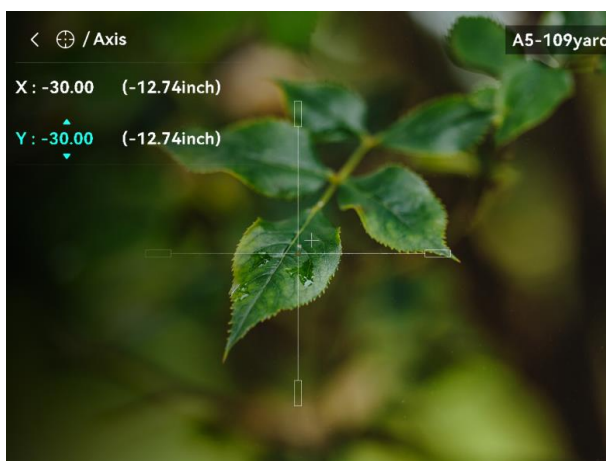

Obrázek 4-3 Korekce záměrné osnovy



Poznámka

- Při přepnutí čísla záměrné osnovy se v rozhraní objeví výzva. Výběrem tlačítka OK uložte parametry aktuální záměrné osnovy.
- Když povolíte funkci zmrazení v záměrné osnově, můžete upravit polohu kurzoru na zmrazeném obraze. Tato funkce může zabránit chvění obrazu.

6. Podržetím kolečka opustíte podle výzvy rozhraní.

- **OK:** Uložte parametry a ukončete nabídku.
- **ZRUŠIT:** Ukončení bez uložení parametrů.

7. Znovu stiskněte spoušť, abyste si ověřili, zda se zaměřovací bod kryje s bodem dopadu.
8. (Volitelné) Při nastavování polohy dalších záměrných osnov v tomto profilu nastřelení opakujte kroky 2 až 7.

4.4.2 Korekce záměrné osnovy pomocí aplikace HIKMICRO Sight

Záměrnou osnovu lze zkorigovat také v aplikaci HIKMICRO Sight.

Než začnete

Nainstalujte si do telefonu aplikaci HIKMICRO Sight.

Krok

1. Otevřete aplikaci HIKMICRO Sight a propojte s ní zařízení.
2. Klepněte na **Informace o produktu** a klepněte na položku **Nula** pro vstup do konfiguračního rozhraní.
3. Nastavte záměrnou osnovu na cíl.
 - 1) Po synchronizaci dat se zařízením vyberte profil nastřelení.
 - 2) Vyberte záměrnou osnovu, který chcete korigovat.
 - 3) Zadáním čísla nastavte vzdálenost k cíli.
 - 4) Vyberte poměr digitálního zoomu.
4. Po synchronizaci parametrů se zařízením namiřte na cíl a stiskněte spoušť.
5. Změřte odchylku bodu zásahu od cíle a zadáním čísla nastavte polohu záměrné osnovy.
6. Znovu stiskněte spoušť a zkontrolujte místo zásahu. Ujistěte se, že je s ním velká záměrná osnova zarovnána.
7. (Volitelné) Klepněte na **Další profil** pro nastavení polohy pro ostatní záměrné osnovy.

Výsledek

Poloha záměrné osnovy se uloží a synchronizuje se zařízením, takže ji můžete v zařízení zkontrolovat.



Poznámka

- Jakmile v aplikaci přejdete do rozhraní nastavení nastřelení, zařízení se automaticky vrátí do rozhraní živého zobrazení.
 - Ovládání nastřelení se může lišit v závislosti na aktualizacích aplikace. Jako referenci použijte skutečnou verzi aplikace.
-

5 Měření vzdálenosti

Zařízení dokáže detekovat vzdálenost mezi cílem a pozorovací polohou.

Než začnete

Při měření vzdálenosti mějte ruku nehybně a buďte ve stabilní poloze. V opačném případě by mohla být ovlivněna přesnost.

Kroky

1. V nabídce otočte kolečkem a vyberte možnost  a stisknutím kolečka potvrďte.
2. Nastavte parametry pro cíl.
 - 1) Otočením kolečka vyberte z možností cíle **Jelen, Vlk šedý, Medvěd hnědý** a **Vlastní**.
 - 2) Stisknutím a otáčením kolečka nastavte výšku cíle. Čísla můžete přepínat stisknutím kolečka.



Poznámka

Výšku lze nastavit v rozsahu od 0,1 m do 9,0 m.

- 3) Podržením kolečka uložte nastavení a vraťte se do rozhraní měření vzdálenosti.
3. Vyrovnajte střed horní značky s okrajem horní části cíle a stisknutím kolečka volbu potvrďte.
4. Vyrovnajte střed spodní značky s okrajem spodní části cíle a stisknutím kolečka volbu potvrďte.

Výsledek

V pravém horním rohu obrazu se zobrazí výsledek měření vzdálenosti a výšky cíle.

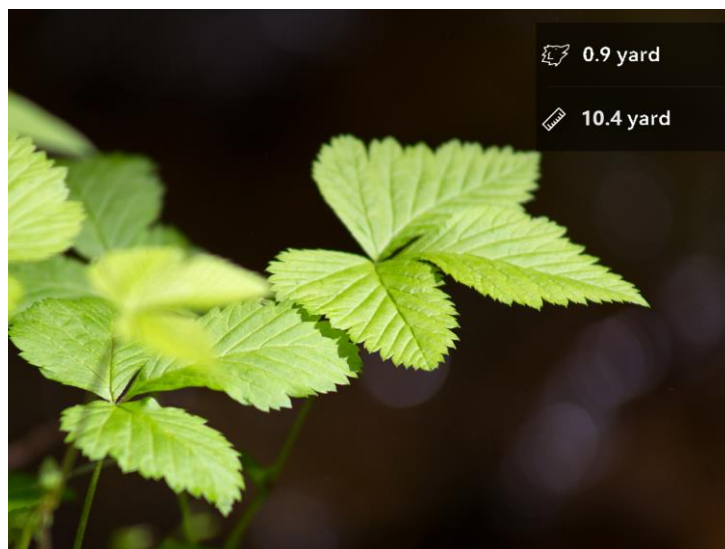



Obrázek 5-1 Výsledek měření vzdálenosti

6 Obecná nastavení

6.1 Nastavení nabídky na obrazovce

V této funkci si můžete vybrat, zda chcete v režimu živého zobrazení zobrazovat informace nabídky na obrazovce.



Kroky

1. V nabídce vyberte možnost  **Nastavení funkcí** a stisknutím kolečka volbu potvrďte.
2. Otáčením kolečka vyberte ikonu  a stisknutím kolečka přejděte do rozhraní nastavení.
3. Otáčením kolečka vyberte možnost **OSD** a stisknutím kolečka ji povolte.
4. Otáčením kolečka vyberte možnost **Datum** nebo **čas** a stisknutím kolečka informace zobrazte nebo skryjte.
5. Podržením kolečka volbu uložte a opusťte nabídku.

6.2 Nastavení loga značky

Do rozhraní živého zobrazení můžete přidat logo značky.

Kroky

1. V nabídce vyberte možnost  **Nastavení funkcí** a stisknutím kolečka přejděte do podnabídky.
2. Otáčením kolečka vyberte ikonu  a stisknutím kolečka povolte **Logo značky**.
3. Podržením kolečka uložte nastavení a opusťte nabídku.

Výsledek

V levé spodní části obrazu se zobrazí logo značky.

6.3 Zachycení snímku

V hlavním rozhraní živého zobrazení stiskněte  a kolečko současně pro pořizování snímků.



Poznámka

Je-li pořízení snímku úspěšné, obraz se na 1 sekundu zmrazí a na displeji se zobrazí upozornění. Chcete-li pořízené snímky exportovat, viz část *Exportování souborů*.

6.4 Nastavení zvuku

Pokud povolíte funkci zvuku, bude se spolu s videem nahrávat zvuk. Je-li ve videu příliš hlasitý hluk, můžete tuto funkci zakázat.

Kroky

1. Otáčením kolečka v hlavní nabídce vyberte ikonu .
2. Stisknutím kolečka povolte tuto funkci.
3. Podržením kolečka volbu uložte a opusťte nabídku.

6.5 Nahrávat video

Kroky

1. Stisknutím kolečka v rozhraní živého zobrazení začnete nahrávat.

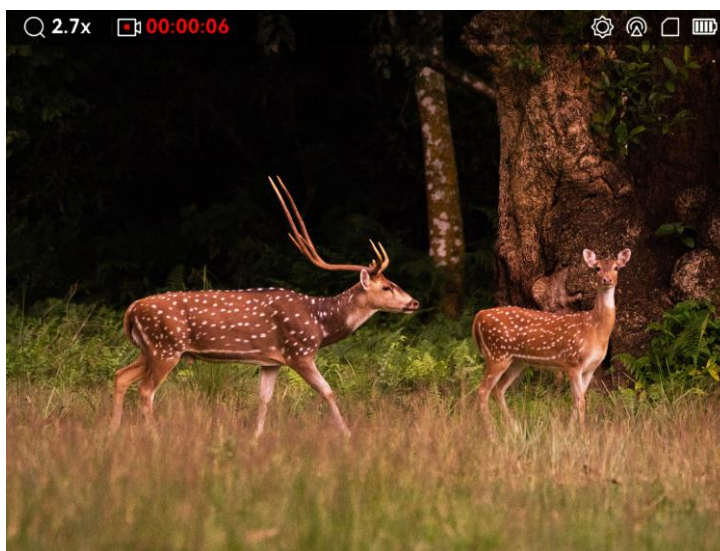

Obrázek 6-1 Spustit nahrávání

V levém horním rohu se zobrazují informace o době nahrávání.

2. Stiskněte kolečko znovu pro zastavení nahrávání.

Jak postupovat dál

Chcete-li soubory záznamu exportovat, viz část *Exportování souborů*.

6.6 Nahrávání videa předem

Pokud tuto funkci povolíte a vyberete dobu pro nahrávání předem, může zařízení začít automaticky nahrávat 7, 10 nebo 15 sekund před střelbou a ukončit nahrávání 7, 10 nebo 15 sekund po střelbě.

Kroky

1. V nabídce vyberte ikonu  a stisknutím kolečka volbu potvrďte.
2. Otáčením kolečka přepněte dobu pro nahrávání předem. Zvolit lze z možností 7 s, 10 s a 15 s.
3. Podržením kolečka volbu uložte a opusťte nabídku.



Poznámka

Pokud aktivujete nepřetržitou střelbu, začne zařízení nahrávat 7, 10 nebo 15 sekund před prvním ránou a ukončí nahrávání 7, 10 nebo 15 sekund po poslední ráně.

Jak postupovat dál

Chcete-li soubory záznamu exportovat, viz část *Exportování souborů*.

6.7 Exportování souborů

6.7.1 Exportování souborů přes aplikaci HIKMICRO Sight

Prostřednictvím aplikace HIKMICRO Sight můžete přistupovat k albům zařízení a exportovat soubory do telefonu.

Než začnete

Nainstalujte si do mobilního telefonu aplikaci HIKMICRO Sight.

Kroky

1. Otevřete aplikaci HIKMICRO Sight a propojte s ní zařízení. Viz kapitola *Připojení aplikace*.
2. Klepněte na **Média** pro přístup k albům zařízení.

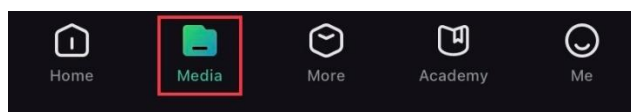

Obrázek 6-2 Přístup k albům zařízení

3. Chcete-li zobrazit fotografie a videa, klepněte na položku **Místní** nebo **Zařízení**.

- **Místní:** V aplikaci můžete zobrazit předchozí soubory.
- **Zařízení:** Můžete zobrazit soubory aktuálního zařízení.



Poznámka

Fotografie nebo videa se v položce **Zařízení** nemusí zobrazit. Stáhněte stránku dolů a obnovte ji.

4. Klepnutím vyberte soubor a klepnutím na **Stáhnout** jej exportujte do místních alb telefonu.



Poznámka

- Přejděte na možnost **Já > Informace > Návod k obsluze** v aplikaci a zobrazte podrobnější operace.
 - Klepnutím na ikonu vlevo dole v rozhraní živého zobrazení můžete také otevřít alba zařízení.
 - Ovládání exportování se může lišit v závislosti na aktualizacích aplikace. Jako referenci použijte skutečnou verzi aplikace.
-

6.7.2

Exportování souborů přes počítač

Tato funkce se používá k exportování nahraných videí a pořízených snímků.

Kroky

1. Připojte zařízení k počítači pomocí kabelu typu C.



Poznámka

Zařízení musí být při připojování kabelu zapnuté.

2. Otevřete disky počítače a vyberte disk zařízení. Přejděte do složky **DCIM** a vyhledejte složku s názvem roku a měsíce snímání. Pokud například v červnu 2022 pořídíte snímek nebo nahrajete video, přejděte na stránku **DCIM > 202206** pro vyhledání obrázku nebo videa.
 3. Vyberte soubory a zkopírujte je do počítače.
 4. Odpojte zařízení od počítače.
-





Poznámka

- Zařízení zobrazí při připojení k počítači živý obraz, ale funkce jako nahrávání, snímání a hotspot jsou zakázány.
 - Při prvním připojení zařízení k počítači se automaticky nainstaluje program ovladače.
-

7 Nastavení systému



7.1 Úprava data

Kroky

1. V nabídce vyberte  **Obecné nastavení** a stisknutím kolečka přejděte do dílčí nabídky.
2. Vyberte ikonu .
3. Stisknutím kolečka vyberte rok, měsíc nebo den a otáčením kolečka změňte číslo.
4. Podržením kolečka uložte nastavení a opusťte nabídku.

7.2 Synchronizace času

Kroky

1. V nabídce vyberte  **Obecné nastavení** a stisknutím kolečka přejděte do dílčí nabídky.
2. Vyberte ikonu .
3. Stisknutím a otáčením kolečka přepněte systém času. Na výběr je 24hodinový a 12hodinový čas. Pokud vyberete 12hodinový čas, stiskněte kolečko a otáčením kolečka vyberte mezi možnostmi Dop. a Odp.
4. Stisknutím kolečka vyberte hodiny nebo minuty a otáčením kolečka změňte číslo.
5. Podržením kolečka uložte nastavení a opusťte nabídku.

7.3 Nastavení jazyka

Pomocí této funkce lze vybrat jazyk zařízení.

Kroky



1. V nabídce vyberte  **Obecné nastavení** a stisknutím kolečka přejděte do dílčí nabídky.

2. Vyberte , a stisknutím kolečka vstupte do rozhraní pro konfiguraci jazyka.
3. Otáčením kolečka vyberte jazyk podle potřeby a stisknutím kolečka volbu potvrďte.
4. Podržením kolečka opusťte nabídku.



7.4 Nastavení jednotky

Zařízení lze přepínat mezi funkcí měření vzdálenosti a funkcí záměrné osnovy.

Kroky



1. V nabídce vyberte  **Obecné nastavení** a stisknutím kolečka přejděte do dílčí nabídky.
2. Vyberte ikonu  a stisknutím kolečka výběr potvrďte.
3. Otočením kolečka vyberte **yard** nebo **m**.
4. Podržením kolečka uložte nastavení a opusťte nabídku.

7.5 Zobrazení informací o zařízení

1. V nabídce vyberte  **Obecné nastavení** a stisknutím kolečka přejděte do dílčí nabídky.
2. Vyberte ikonu  a stiskněte kolečko. Můžete tak zobrazit informace o zařízení, jako je verze a sériové číslo.

7.6 Obnovení zařízení

Kroky

1. V nabídce vyberte  **Obecné nastavení** a stisknutím kolečka přejděte do dílčí nabídky.
2. Vyberte  a stiskněte kolečko pro obnovení výchozího nastavení zařízení podle výzvy.

8 Časté otázky

8.1 Proč je displej vypnutý?

Zkontrolujte následující body.

- Zkontrolujte, zda zařízení nemá vybitou baterii nebo není v pohotovostním režimu.
- Připojte zařízení ke zdroji napájení a zapněte jej pro kontrolu monitoru.

8.2 Obraz není zřetelný, jak ho upravit?

Otáčejte prstencem nastavení dioptrií nebo zaostřovacím kroužkem, dokud nebude obraz zřetelný. Viz *Nastavení regulátoru dioptrií* nebo *Nastavení zaostření*.

8.3 Pořizování snímků nebo nahrávání se nedaří. Co je za problém?

Zkontrolujte následující body.

- Zkontrolujte, zda zařízení není připojeno k počítači. Pořizování snímků nebo nahrávání je při připojení zakázáno.
- Zkontrolujte, zda není úložiště plné.
- Zkontrolujte, zda v zařízení nedošla baterie.

8.4 Proč počítač nedokáže zařízení rozpoznat?

Zkontrolujte následující body.

- Zkontrolujte, zda je zařízení připojeno k počítači pomocí dodaného kabelu USB.
- Pokud použijete jiné kabely USB, nesmí být délka kabelu více než 1 m.

Bezpečnostní pokyny



Účelem těchto pokynů je zajistit, aby uživatel mohl výrobek správně používat a zabránilo se nebezpečí nebo újmě na majetku.

Zákony a předpisy

Používání výrobku musí být přísně v souladu s místními bezpečnostními předpisy pro elektrická zařízení.

Konvence týkající se symbolů

Symbole, které lze v tomto dokumentu nalézt, jsou vysvětleny v níže uvedené tabulce.

Symbol	Popis
 Nebezpečí	Označuje nebezpečnou situaci, která, pokud se jí nevyvarujete, bude nebo může mít za následek smrt nebo vážné zranění.
 Varování	Tento symbol označuje potenciálně nebezpečné situace, které, pokud jim nebude zabráněno, by mohly vést k poškození zařízení, ztrátě dat, snížení výkonnosti nebo neočekávaným výsledkům.
 Poznámka	Je dodatečnou informací, která zdůrazňuje nebo doplňuje důležité body hlavního textu.

Přeprava

- Při přepravě uchovávejte zařízení v původním nebo jemu podobném balení.
- Po vybalení uchovejte veškeré obaly pro budoucí použití. V případě jakékoli poruchy je třeba vrátit zařízení výrobcí v původním obalu. Přeprava bez původního obalu může vést k poškození zařízení, za které společnost neponese odpovědnost.
- Produkt nevystavujte fyzickým nárazům a zabraňte jeho spadnutí. Udržujte zařízení mimo dosah magnetického rušení.

Napájení

- Zakupte si adaptér samostatně. Vstupní napětí musí dle normy IEC62368 splňovat požadavky na omezený zdroj napájení (5 V DC , 2 A). Podrobné informace naleznete v technických údajích.
- Používejte napájecí adaptér dodaný kvalifikovaným výrobcem. Podrobné požadavky na napájení naleznete ve specifikaci výrobku.
- Zkontrolujte, zda je zástrčka řádně zapojena do napájecí zásuvky.

- K jednomu napájecímu adaptéru NEPŘIPOJUJTE více zařízení, abyste zabránili přehřátí nebo nebezpečí požáru v důsledku přetížení.
- Vstupní napětí nabíječky baterie musí splňovat požadavky na omezený zdroj napájení (5 V DC, 2 A).
- Zdroj napájení musí splňovat požadavky na omezený zdroj napájení nebo požadavky PS2 podle normy IEC 62368-1.

Baterie

- Použita je baterie typu 18650 s ochrannou deskou. Velikost baterie činí 19 mm × 70 mm. Jmenovité napětí je 3,6 VDC a kapacita baterie činí 3200 mAh. Použité baterie likvidujte dle pokynů poskytnutých výrobcem baterie.
- UPOZORNĚNÍ: Při výměně baterie za nesprávný typ hrozí nebezpečí výbuchu. Baterii nahrazujte pouze stejným nebo odpovídajícím typem.
- Baterie nesprávné velikosti nesmí být instalovány a mohou způsobit abnormální vypnutí.
- V případě potřeby si zakupte baterii doporučenou výrobcem.
- Baterie zakoupené uživateli musí splňovat příslušné mezinárodní normy týkající se bezpečnosti baterií (např. normy EN/IEC).
- Používejte baterii dodanou kvalifikovaným výrobcem. Podrobné požadavky na baterii naleznete ve specifikaci výrobku.
- Použité baterie zlikvidujte podle pokynů.
- Pokud zařízení delší dobu nepoužíváte, vyjměte baterii.
- Při dlouhodobém skladování baterii každého půl roku plně nabijte, abyste zajistili zachování její kvality. V opačném případě může dojít k jejímu poškození.
- Zajistěte, aby teplota baterie při nabíjení byla mezi 0 °C a 45 °C (32 °F a 113 °F).
- Nevhazujte do ohně, nekládejte do horké trouby, mechanicky ji nedrťte ani neřezejte. Mohlo by dojít k výbuchu.
- Nenechávejte baterii v prostředí s extrémně vysokou teplotou nebo nízkým tlakem vzduchu, což by mohlo vést k výbuchu nebo úniku hořlavé kapaliny či plynu.
- Během nabíjení ověřte, zda se v okolí 2 m od nabíječky nenachází hořlavé materiály.
- Zařízení s baterií nebo samotnou baterii NEUMISŤUJTE do blízkosti zdroje tepla nebo ohně. Vyhněte se přímému slunečnímu záření.
- NEPOKLÁDEJTE baterii na místa v dosahu dětí.
- Baterii NEPOLYKEJTE, mohlo by dojít k chemickým popáleninám.
- Baterii nelze nabíjet přímo pomocí externího zdroje napájení.
- Zařízení nelze nabíjet, k nabíjení baterie použijte dodanou nabíječku.
- Provozní prostředí adaptéru by mělo odpovídat provoznímu prostředí

zařízení.

Údržba

- V případě, že výrobek nefunguje správně, obraťte se na prodejce nebo na nejbližší servisní středisko. Nepřebíráme žádnou odpovědnost za problémy způsobené neoprávněnou opravou nebo údržbou.
- V případě potřeby zařízení jemně otřete čistým hadříkem navlhčeným malým množstvím etanolu.
- V případě použití zařízení způsobem jiným než určeným výrobcem může dojít ke zrušení platnosti záruky.
- Čočky čistěte měkkým suchým hadříkem nebo čisticím papírkem, abyste je nepoškrábali.

Provozní prostředí

- Zajistěte, aby provozní prostředí vyhovovalo požadavkům zařízení. Provozní teplota musí být -30 °C až 55 °C a provozní vlhkost musí být max. 95 %.
- NEVYSTAVUJTE zařízení extrémně horkému, chladnému, prašnému, korozivnímu, slanému/zásaditému nebo vlhkému prostředí.
- Neinstalujte zařízení na vibrující povrchy ani do míst vystavených nárazům (jinak může dojít k poškození zařízení).
- NEMIŘTE objektivem do slunce ani do jiného zdroje jasného světla.

Stav nouze

Pokud ze zařízení vychází kouř, zápach nebo hluk, zařízení okamžitě vypněte, odpojte napájecí kabel a obraťte se na servisní středisko.

Adresa výrobce

Místnost 313, jednotka B, budova 2, ulice Danfeng 399, podobvod Xixing, obvod Binjiang, Hangzhou, Zhejiang 310052, Čína

Hangzhou Microimage Software Co., Ltd.

Právní informace

©Hangzhou Microimage Software Co., Ltd. Všechna práva vyhrazena.

O tomto návodu

V návodu jsou obsaženy pokyny k používání a obsluze výrobku. Obrázky, schémata, snímky a veškeré ostatní zde uvedené informace slouží pouze jako popis a vysvětlení. Informace obsažené v tomto návodu podléhají vzhledem k aktualizacím firmwaru nebo z jiných důvodů změnám bez upozornění. Nejnovější verzi tohoto návodu naleznete na webových stránkách společnosti HIKMICRO (<http://www.hikmicrotech.com>).

Tento návod používejte s vedením a pomocí odborníků vyškolených v oblasti podpory výrobku.

Ochranné známky



HIKMICRO a ostatní ochranné známky a loga společnosti HIKMICRO jsou vlastnictvím společnosti HIKMICRO v různých jurisdikcích.

Ostatní ochranné známky a loga uvedené v této příručce jsou majetkem příslušných vlastníků.

Prohlášení o vyloučení odpovědnosti

TATO PŘÍRUČKA A POPISOVANÉ PRODUKTY VČETNĚ PŘÍSLUŠNÉHO HARDWARU, SOFTWARE A FIRMWARU JSOU V MAXIMÁLNÍM ROZSAHU PŘÍPUSTNÉM PODLE ZÁKONA POSKYTOVÁNY, „JAK STOJÍ A LEŽÍ“, A „SE VŠEMI VADAMI A CHYBAMI“. SPOLEČNOST HIKMICRO NEPOSKYTUJE ŽÁDNÉ VÝSLOVNÉ ANI PŘEDPOKLÁDANÉ ZÁRUKY ZARNUJÍCÍ MIMO JINÉ PRODEJNOST, USPOKOJIVOU KVALITU NEBO VHODNOST KE KONKRÉTNÍM ÚČELŮM. POUŽÍVÁNÍ TOHOTO PRODUKTU JE NA VAŠE VLASTNÍ RIZIKO. SPOLEČNOST HIKMICRO V ŽÁDNÉM PŘÍPADĚ NENESE ODPOVĚDNOST ZA JAKÉKOLI ZVLÁŠTNÍ, NÁSLEDNÉ, NÁHODNÉ NEBO NEPŘÍMÉ ŠKODY ZAHRNÚJÍCÍ MIMO JINÉ ŠKODY ZE ZTRÁTY OBCHODNÍHO ZISKU, PŘERUŠENÍ OBCHODNÍ ČINNOSTI NEBO ZTRÁTY DAT, POŠKOZENÍ SYSTÉMŮ NEBO ZTRÁTY DOKUMENTACE V SOUVISLOSTI S POUŽÍVÁNÍM TOHOTO VÝROBKU BEZ OHLEDU NA TO, ZDA TAKOVÉ ŠKODY VZNIKLY Z DŮVODU PORUŠENÍ SMLOUVY, OBČANSKOPRÁVNÍHO PŘEČINU (VČETNĚ NEDBALOSTI) ČI ODPOVĚDNOSTI ZA PRODUKT, A TO ANI V PŘÍPADĚ, ŽE SPOLEČNOST HIKMICRO BYLA NA MOŽNOST TAKOVÝCHTO ŠKOD NEBO ZTRÁTY UPOZORNĚNA.

BERETE NA VĚDOMÍ, ŽE INTERNET SVOU PODSTATOU PŘEDSTAVUJE SKRYTÁ BEZPEČNOSTNÍ RIZIKA A SPOLEČNOST HIKMICRO PROTO NEPŘEBÍRÁ ŽÁDNOU ODPOVĚDNOST ZA NESTANDARDNÍ PROVOZNÍ CHOVÁNÍ, ÚNIK OSOBNÍCH ÚDAJŮ NEBO JINÉ ŠKODY VYPLÝVAJÍCÍ Z KYBERNETICKÉHO ČI HACKERSKÉHO ÚTOKU, NAPADENÍ VIREM NEBO ŠKODY ZPŮSOBENÉ JINÝMI INTERNETOVÝMI BEZPEČNOSTNÍMI RIZIKY; SPOLEČNOST HIKMICRO VŠAK V PŘÍPADĚ POTŘEBY POSKYTNE VČASNOU TECHNICKOU PODPORU.

SOUHLASÍTE S TÍM, ŽE TENTO PRODUKT BUDE POUŽÍVÁN V SOULADU SE VŠEMI PLATNÝMI ZÁKONY A VÝHRADNĚ ODPOVÍDÁTE ZA ZAJIŠTĚNÍ, ŽE VAŠE UŽÍVÁNÍ BUDE V SOULADU S PLATNOU LEGISLATIVOU. ODPOVÍDÁTE ZEJMÉNA ZA POUŽÍVÁNÍ PRODUKTU ZPŮSOBEM, KTERÝ NEPORUŠUJE PRÁVA TŘETÍCH STRAN, COŽ ZAHRNUJE MIMO JINÉ PRÁVO NA OCHRANU OSOBNOSTI, PRÁVO DUŠEVNÍHO VLASTNICTVÍ NEBO PRÁVO NA OCHRANU OSOBNÍCH ÚDAJŮ A DALŠÍ PRÁVA NA OCHRANU SOUKROMÍ. TENTO VÝROBEK NESMÍTE POUŽÍVAT K NEZÁKONNÉMU LOVU ZVÍŘAT, NARUŠENÍ SOUKROMÍ ANI K ŽÁDNÉMU JINÉMU ÚČELU, KTERÝ JE NEZÁKONNÝ NEBO POŠKOZUJE VEŘEJNÝ ZÁJEM. TENTO PRODUKT NESMÍTE POUŽÍVAT K JAKÝMKOLI NEDOVOLENÝM KONCOVÝM ÚČELŮM VČETNĚ VÝVOJE ČI VÝROBY ZBRANÍ HROMADNÉHO NIČENÍ, VÝVOJE NEBO VÝROBY CHEMICKÝCH ČI BIOLOGICKÝCH ZBRANÍ NEBO JAKÝCHKOLI ČINNOSTÍ SOUVISEJÍCÍCH S JADERNÝMI VÝBUŠNINAMI NEBO NEBEZPEČNÝM JADERNÝM PALIVOVÝM CYKLEM ČI K PODPOŘE PORUŠOVÁNÍ LIDSKÝCH PRÁV.

DODRŽUJTE VŠECHNY ZÁKAZY A ZVLÁŠTNÍ UPOZORNĚNÍ PODLE VŠECH PLATNÝCH ZÁKONŮ A PŘEDPISŮ, ZEJMÉNA MÍSTNÍCH ZÁKONŮ A PŘEDPISŮ O STŘELNÝCH ZBRANÍCH A/NEBO MYSLIVOSTI. PŘED NÁKUPEM NEBO POUŽITÍM TOHOTO PRODUKTU SI VŽDY PROSTUDUJTE NÁRODNÍ PODMÍNKY A PŘEDPISY. UPOZORŇUJEME, ŽE PŘED NÁKUPEM, PRODEJEM, MARKETINGEM A/NEBO POUŽITÍM PRODUKTU MŮŽE BÝT NUTNÉ ZAŽÁDAT O POVOLENÍ, CERTIFIKÁTY A/NEBO LICENCE. SPOLEČNOST HIKMICRO NENESE ODPOVĚDNOST ZA ŽÁDNÝ TAKOVÝ NEZÁKONNÝ NEBO NEPATŘIČNÝ NÁKUP, PRODEJ, MARKETING A KONEČNÉ POUŽITÍ ANI ZA JAKÉKOLI ZVLÁŠTNÍ, NÁSLEDNÉ, NÁHODNÉ NEBO NEPŘÍMÉ ŠKODY, KTERÉ TAK MOHOU VZNIKOUT.

V PŘÍPADĚ JAKÉHOKOLI ROZPORU MEZI TÍMTO NÁVODEM A PŘÍSLUŠNÝMI ZÁKONY PLATÍ DRUHÉ ZMÍNĚNÉ.

Zákonné informace

Tyto části se vztahují pouze k výrobkům nesoucím odpovídající označení nebo informaci.

Prohlášení o shodě EU



Tento výrobek a případně i dodávané příslušenství jsou označeny značkou „CE“, a proto splňují platné harmonizované evropské normy uvedené ve směrnici 2014/30/EU (EMCD), směrnici 2014/35/EU (LVD), směrnici 2011/65/EU (RoHS), směrnici 2014/53/EU.

Společnost Hangzhou Microimage Software Co., Ltd. tímto prohlašuje, že toto zařízení (viz štítek) je v souladu se směrnicí 2014/53/EU.

Plné znění EU prohlášení o shodě je k dispozici na následující webové adrese:

<https://www.hikmicrotech.com/en/support/download-center/declaration-of-conformity/>

Frekvenční pásma a výkon (pro CE)

Frekvenční pásma a režimy a jmenovité limity přenášeného výkonu (vyzařovaného anebo vedeného) jsou ve vztahu k tomuto rádiovému zařízení následující: Wi-Fi 2,4 GHz (2,4 GHz až 2,483 5 GHz), 20 dBm.





Směrnice 2012/19/EU (směrnice WEEE): Výrobky označené tímto symbolem nelze v Evropské unii likvidovat společně s netříděným domovním odpadem. Při zakoupení nového ekvivalentního výrobku tento výrobek řádně zrecykluje vrácením svému místnímu dodavateli, nebo jej zlikvidujte odevzdáním v určených sběrných místech. Další informace naleznete na adrese: www.recyclethis.info.



Směrnice 2006/66/ES a její úprava 2013/56/EU (směrnice o bateriích): Tento výrobek obsahuje baterii, kterou nelze v Evropské unii likvidovat společně s netříděným domovním odpadem. Konkrétní informace o baterii naleznete v dokumentaci výrobku. Baterie je označena tímto symbolem, který může obsahovat písmena značící kadmium (Cd), olovo (Pb) nebo rtuť (Hg). Za účelem řádné recyklace baterii odevzdejte svému dodavateli nebo na určené sběrné místo. Další informace naleznete na adrese: www.recyclethis.info.



 Hikmicro Hunting.Global

 Hikmicro Hunting.Global

 HIKMICRO Outdoor

 HIKMICRO

 www.hikmicrotech.com

 support@hikmicrotech.com

UD37133B