

Manuale dell'utente

Mirino digitale a visione diurna e notturna

SERIE ALPEX 4K

V5.5.125 202507



Contatti

INDICE

1	Panoramica	1
1.1	Funzione principale	1
1.2	Aspetto.....	1
2	Preparazione	5
2.1	Collegamento del cavo	5
2.2	Installare la batteria.....	5
2.2.1	Istruzioni relative alla batteria.....	5
2.2.2	Installazione della batteria	5
2.3	Montaggio del dispositivo sulla guida	6
2.4	Installazione della torcia a infrarossi	8
2.5	Accensione/spegnimento.....	9
2.6	Spegnimento automatico dello schermo.....	11
2.7	Descrizione del menu.....	11
2.8	Connessione con l'app	12
2.9	Stato del firmware	13
2.9.1	Verifica dello stato del firmware.....	13
2.9.2	Aggiornamento del dispositivo	14
2.10	Azzeramento (panoramica).....	15
3	Impostazioni immagine	16
3.1	Regolazione diottria	16
3.2	Regolazione messa a fuoco	16
3.3	Regolazione dell'apertura.....	17
3.4	Regolazione della luminosità.....	17
3.5	Regolazione del contrasto	17
3.6	Cambio modalità di visualizzazione.....	18
3.7	Impostazione della funzione IR intelligente.....	19
3.8	Impostazione della modalità Picture in Picture.....	20
3.9	Regolazione dello zoom digitale	20
3.10	Impostazione della scala di inclinazione	21
4	Azzeramento	23
4.1	Impostazione della modalità reticolo.....	23
4.2	Selezione dei profili di puntamento.....	23
4.3	Impostazione di un reticolo	24
4.4	Correzione del reticolo	25
4.4.1	Correzione del reticolo sul dispositivo	25
4.4.2	Correzione del reticolo tramite HIKMICRO Sight	27
5	Misurazione della distanza	30

6	Impostazioni generali	32
6.1	Impostazione OSD.....	32
6.2	Impostazione del logo del brand.....	32
6.3	Acquisizione di immagini e video.....	33
6.3.1	Acquisizione immagini	33
6.3.2	Impostazione audio	33
6.3.3	Registrazione di video	33
6.3.4	Preregistrazione di un video.....	34
6.3.5	Album locale	34
6.4	Esportazione dei file.....	35
6.4.1	Esportazione dei file tramite HIKMICRO Sight.....	35
6.4.2	Esportazione dei file tramite PC	36
7	Impostazioni di sistema	38
7.1	Modifica della data.....	38
7.2	Sincronizzazione dell'orario.....	38
7.3	Impostare la lingua.....	38
7.4	Impostazione unità di misura	39
7.5	Salva registro diagnosi.....	39
7.6	Impostare il codice di blocco dello schermo.....	40
7.6.1	Abilita codice di accesso.....	40
7.6.2	Modif. cod. accesso	41
7.7	Visualizzazione delle informazioni del dispositivo.....	41
7.8	Ripristino del dispositivo.....	41
7.9	Reimposta il dispositivo.....	42
8	Domande frequenti	43
8.1	Perché il monitor è spento?	43
8.2	L'immagine non è nitida; come regolarla?	43
8.3	Impossibile acquisire immagini o registrare video. Qual è il problema?	43
8.4	Perché il PC non riconosce il dispositivo?	43

1 Panoramica

Il mirino digitale a visione diurna e notturna HIKMICRO ALPEX 4K può funzionare in tutte le condizioni di luminosità ambientale. L'avanzato rilevatore UHD da 3840 × 2160 e l'apertura regolabile tra F1.2 e 2.5 associano massima nitidezza e colori vividi di giorno alla classica visualizzazione in bianco e nero di notte. Il design a tubo dallo stile classico soddisfa i requisiti dei cacciatori professionisti che desiderano unire la tradizione a una tecnologia avanzata. Il mirino è adatto per la caccia nei boschi e nei campi, l'escursionismo e le attività di soccorso.

1.1 Funzione principale

- **Apertura regolabile:** la ghiera di regolazione dell'apertura consente di scegliere le dimensioni di apertura più adatte alle differenti condizioni di illuminazione.
- **Cambio modalità di visualizzazione:** Le modalità giorno/notte/verde/giallo/automatica consentono di utilizzare il dispositivo in ambienti diversi.
- **Azzeramento rapido:** Il dispositivo supporta il puntamento tramite l'app HIKMICRO Sight e il dispositivo, e il reticolo azzerato aiuta a mirare al bersaglio in modo rapido e preciso. Consultare la sezione *Azzeramento*.
- **Video attivati dal rinculo:** il dispositivo è in grado di avviare una registrazione automaticamente prima dell'attivazione del rinculo e di interromperla dopo l'attivazione del rinculo.
- **Connessione con l'app:** Il dispositivo consente di acquisire immagini istantanee, registrare video e impostare i parametri tramite l'app HIKMICRO Sight attraverso la connessione a un telefono mediante hotspot Wi-Fi.

1.2 Aspetto



Nota

- L'aspetto può variare a seconda del modello. Fare riferimento al prodotto reale.
- Le immagini del manuale sono unicamente a scopo illustrativo. Fare

riferimento al prodotto reale.







Figura 1-1 Aspetto

Tabella 1-1 Descrizione dei componenti

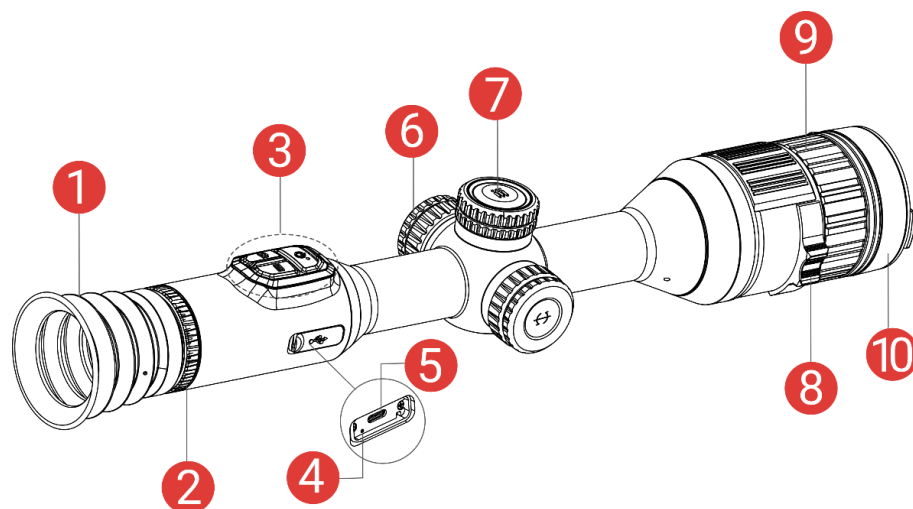
N.	Componente	Descrizione
1	Oculare	L'elemento posizionato più vicino all'occhio per visualizzare il bersaglio.
2	Ghiera di regolazione diottrica	Regola l'impostazione delle diottrie
3	Pulsanti	Consentono di impostare le funzioni e i parametri.
4	Indicatore dello stato di ricarica	Indica lo stato di carica del dispositivo. <ul style="list-style-type: none"> ● Lampeggia in verde e rosso: si è verificato un errore. ● Rosso fisso: ricarica in corso. ● Verde fisso: Carica completata.
5	Interfaccia Type-C	Collegare il dispositivo alla fonte di alimentazione o trasmettere dati con un cavo type-C.
6	Vano batterie	Contiene le batterie.
7	Ghiera zigrinata	Consente di selezionare funzioni e parametri e di commutare lo zoom digitale.
8	Ghiera di regolazione dell'apertura	Regolazione delle dimensioni di apertura.
9	Ghiera di messa a fuoco	Consente di regolare la messa a fuoco per avere dei bersagli chiari.
10	Copriobiettivo	Protegge l'obiettivo.

Descrizione dei tasti

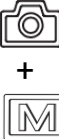

Tabella 1-2 Descrizione dei tasti

Icona	Pulsante	Funzione
	Alimentazione	<ul style="list-style-type: none"> ● Pressione breve: modalità standby/riattivazione dispositivo. ● Pressione lunga: accensione/spegnimento.
	Acquisizione	<ul style="list-style-type: none"> ● Pressione breve: per acquisire istantanee. ● Pressione lunga: Avvia/interrompi la registrazione video.
	Modalità	<ul style="list-style-type: none"> ● Pressione breve: per commutare tra le modalità giorno/notte/verde/giallo/automatica. ● Pressione lunga: attivazione/disattivazione della modalità PIP (Picture in Picture).
	Ghiera zigrinata	<p>Modalità senza menu:</p> <ul style="list-style-type: none"> ● Pressione lunga: accedere al menu. ● Rotazione: cambio dello zoom digitale. <p>Modalità menu:</p> <ul style="list-style-type: none"> ● Pressione breve: confermare/impostare i parametri. ● Pressione lunga: salvare e uscire dal menu. ● Rotazione: spostamento verso l'alto/verso il basso.
	Acquisizione + Modalità	Tenere premuto per bloccare/sbloccare la ghiera zigrinata.



Nota

- La spia di alimentazione emette una luce rossa fissa quando il dispositivo è acceso.
- Quando la funzione di spegnimento automatico dello schermo è abilitata, se si preme  per accedere alla modalità standby, è anche possibile inclinare o ruotare il dispositivo per riattivarlo. Per i dettagli, consultare *Spegnimento automatico dello schermo*.

- Quando la ghiera zigrinata è bloccata/sbloccata, è visualizzata l'icona  /  .
-

2 Preparazione

2.1 Collegamento del cavo

Collegare il dispositivo all'alimentatore utilizzando un cavo Type-C, per accendere o caricare il dispositivo. In alternativa, collegare il dispositivo al PC per esportare i file.





Figura 2-1 Collegamento del cavo

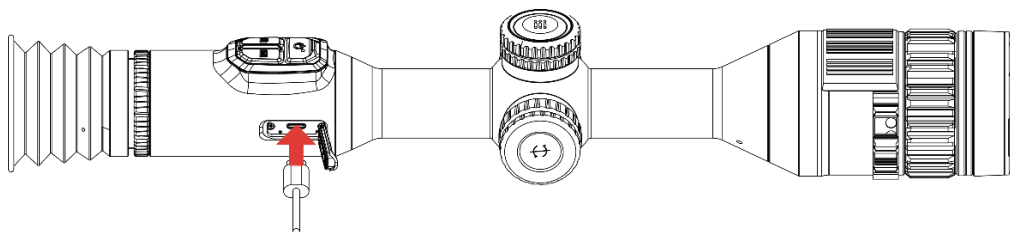

Nota

- Caricare il dispositivo per più di 6 ore prima di utilizzarlo per la prima volta.
 - Solo la batteria integrata può essere caricata con il cavo Type-C. A tal fine usare il caricabatteria in dotazione.
 - La priorità di alimentazione è data prima alla batteria integrata, poi a quella esterna.
 - L'icona della batteria /  sullo schermo indica che il dispositivo è attualmente alimentato dalla batteria integrata/batteria esterna.
-

2.2 Installare la batteria

2.2.1 Istruzioni relative alla batteria

- Rimuovere la batteria esterna se il dispositivo non viene utilizzato per lunghi periodi di tempo.
- Le caratteristiche della batteria ricaricabile esterna sono: modello 18650; dimensioni di 19 × 70 mm; tensione nominale pari a 3,6 V; capacità di 3200 mAh.
- Caratteristiche della batteria integrata: ricaricabile al litio, dimensioni di 23 mm × 67 mm, tensione nominale pari a 3,635 V e capacità nominale di 3350 mAh.

2.2.2 Installazione della batteria

Inserimento della batteria nell'apposito scomparto.

Procedura

1. Ruotare il coperchio del vano batteria in senso antiorario per allentarlo.



Figura 2-2 Allentare il coperchio

2. Inserire la batteria nel vano, con il polo positivo verso l'interno.

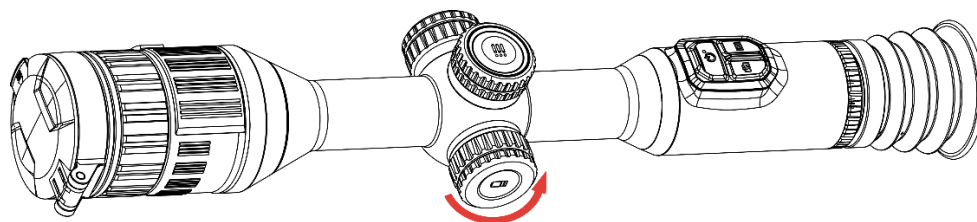

Figura 2-3 Inserimento della batteria

3. Ruotare il coperchio della batteria in senso orario per fissarlo.

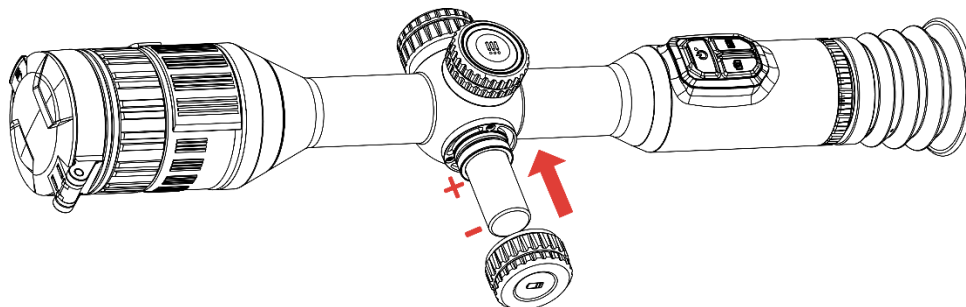

Figura 2-4 Serrare il coperchio

2.3 Montaggio del dispositivo sulla guida

Procedura

1. Svitare la parte superiore dell'anello con una chiave a brugola.

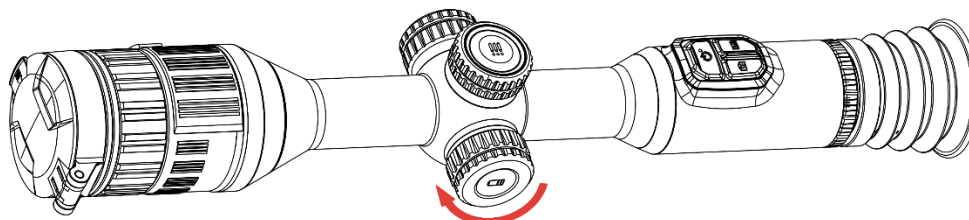

Figura 2-5 Apertura della parte superiore dell'anello

2. Posizionare il dispositivo sulla metà inferiore dell'anello e allineare i fori della parte superiore a quelli della parte inferiore.

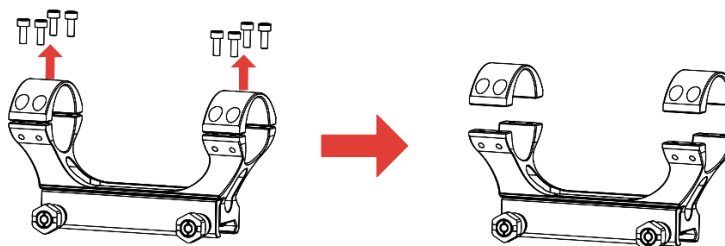

Figura 2-6 Posizionamento del dispositivo nell'anello

3. Inserire e serrare le viti.

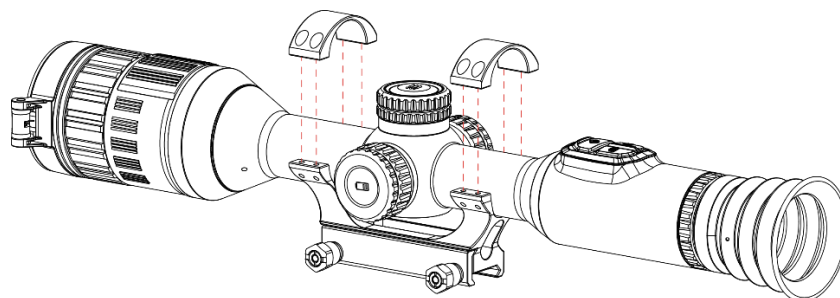

Figura 2-7 Serraggio delle viti

4. Allentare le viti sulla metà inferiore dell'anello.

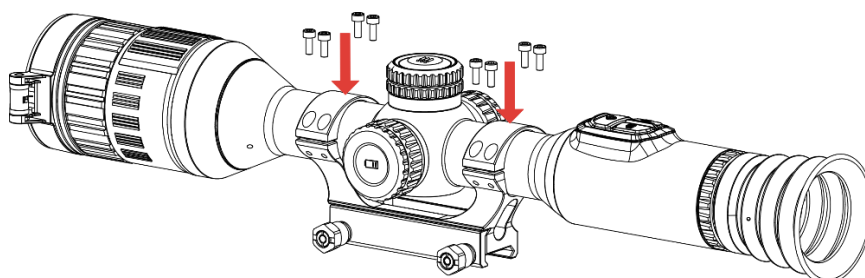

Figura 2-8 Allentamento delle viti

5. Fissare la metà inferiore dell'anello alla guida e serrare le viti sull'anello. Accertarsi che il dispositivo sia a livello.



Figura 2-9 Serraggio delle viti

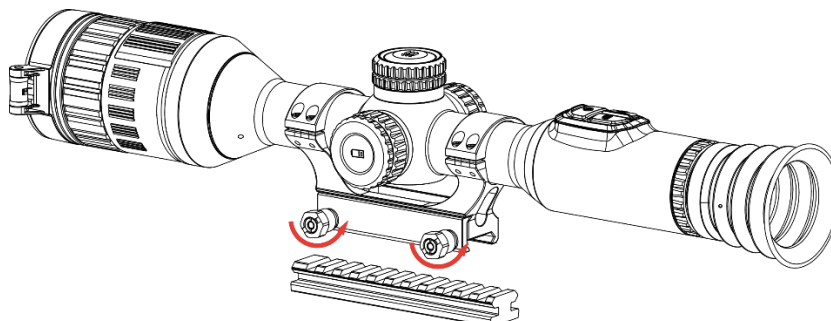

Nota

- L'anello può variare a seconda del modello. Fare riferimento al prodotto in uso.
 - L'anello deve essere acquistato separatamente.
 - Utilizzare il panno senza lanugine per pulire la base e la guida del dispositivo.
-

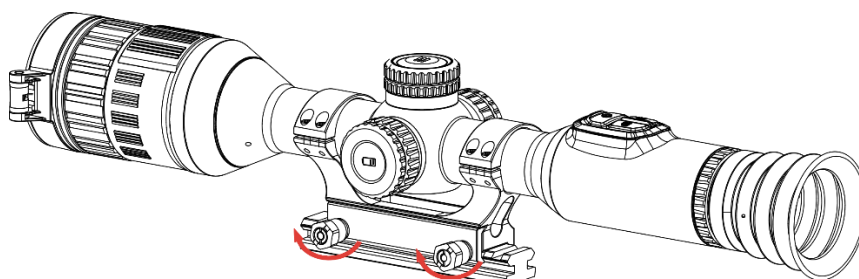
2.4 Installazione della torcia a infrarossi

Procedura

1. Aprire la staffa della torcia a infrarossi e posizionare il dispositivo al suo interno.



Figura 2-10 Apertura della staffa della torcia a infrarossi

2. Bloccare la leva premendola per fissare la staffa come mostrato nella figura.

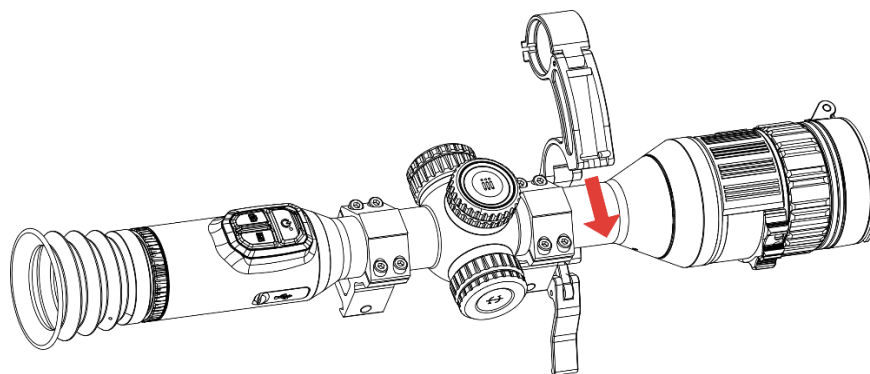

Figura 2-11 Blocco della leva

3. Ruotare il coperchio della batteria della torcia a infrarossi in senso antiorario per rimuoverlo, quindi inserire la torcia a infrarossi attraverso l'anello della staffa, infine ruotare il coperchio della batteria della torcia a infrarossi in senso orario per serrarlo.

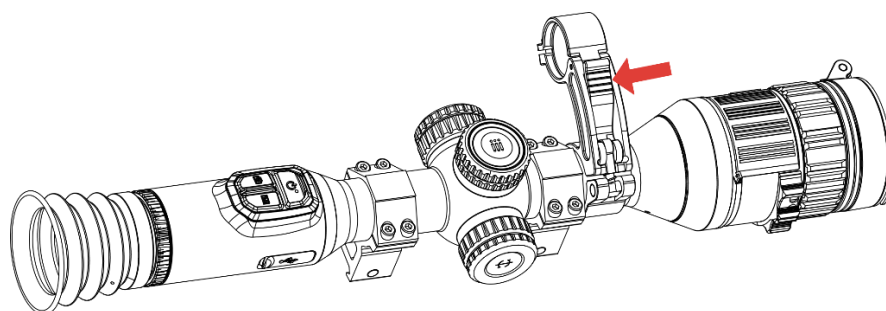

Figura 2-12 Inserimento della torcia a infrarossi

4. Serrare le viti per fissare la torcia a infrarossi.



Figura 2-13 Fissaggio della torcia a infrarossi

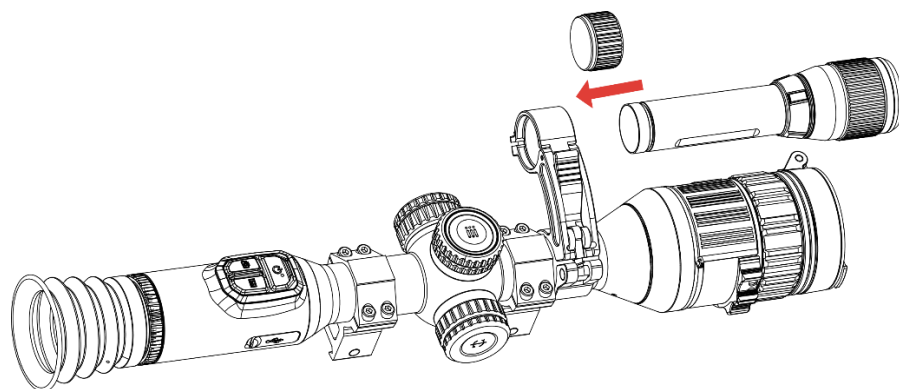

Nota

- Ruotare la leva per regolare la staffa della torcia a infrarossi. La leva si stacca se viene ruotata ininterrottamente in senso antiorario. Ruotare la leva in senso orario per montarla.
 - Assicurarsi che lo schema antiscivolo della leva sia rivolto verso l'esterno quando si preme la leva.
 - La staffa per la torcia a infrarossi deve essere acquistata separatamente.
-

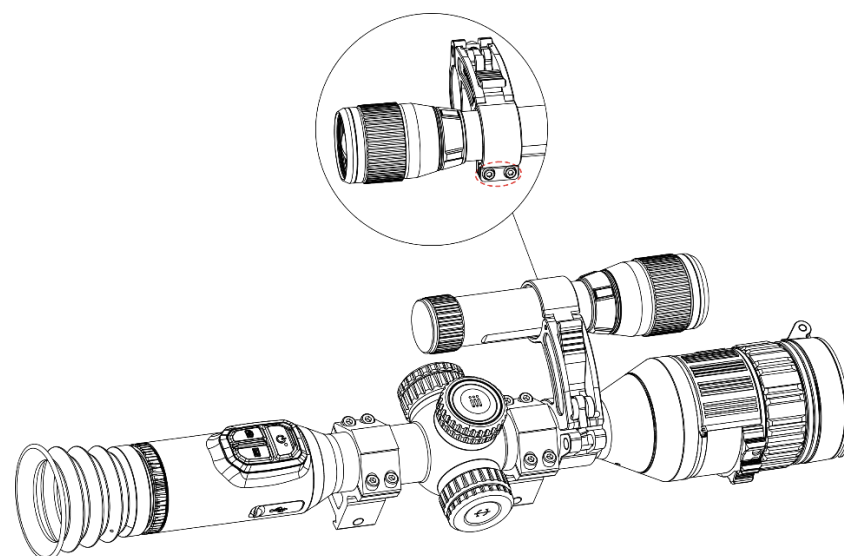
2.5 Accensione/spegnimento

Accensione

Quando il dispositivo è collegato al cavo o la carica della batteria è

sufficiente, tenere premuto  per accendere il dispositivo.

Spegnimento

Quando il dispositivo è acceso, tenere premuto  per spegnerlo.





Nota

- Quando si spegne il dispositivo, compare un conto alla rovescia. Premere un pulsante qualsiasi se si desidera interrompere il conto alla rovescia e annullare lo spegnimento.
 - Lo spegnimento automatico a seguito della batteria scarica non può essere annullato.
-

Spegnimento automatico





È possibile impostare il tempo di spegnimento automatico del dispositivo.

Procedura

1. Tenere premuta la ghiera zigrinata per visualizzare il menu.
 2. Accedere a  **Impostazioni avanzate** e selezionare  **Impostazioni generali**.
 3. Ruotare la ghiera zigrinata per selezionare  e premerla per accedere alla schermata di configurazione.
 4. Ruotare la ghiera zigrinata per selezionare il tempo di spegnimento automatico desiderato, quindi premerla per confermare.
 5. Tenere premuta la ghiera zigrinata per salvare e uscire.
-





Nota

- Fare riferimento all'icona della batteria per valutarne la carica.  /  significa che la batteria è scarica,  /  significa che la batteria non è stata rilevata o non è installata e  significa che si è verificata un'anomalia durante la ricarica.
 - Quando la batteria è scarica, ricaricarla.
 - Lo spegnimento automatico funziona solo quando il dispositivo non è in funzione e non è collegato con l'app HIKMICRO Sight.
 - Il timer di spegnimento automatico riparte quando il dispositivo entra nuovamente in modalità standby o viene riavviato.
-

2.6 Spegnimento automatico dello schermo

La funzione di spegnimento automatico dello schermo funzione oscura lo schermo per risparmiare energia e aumentare la durata della batteria.

Procedura

1. Abilitare lo spegnimento automatico dello schermo.
 - 1) Tenere premuta la ghiera zigrinata per visualizzare il menu.
 - 2) Andare in  **Impostazioni avanzate** e ruotare la ghiera zigrinata per selezionare .
 - 3) Premere la ghiera zigrinata per abilitare lo spegnimento automatico dello schermo.
 - 4) Tenere premuta la ghiera zigrinata per salvare le impostazioni e uscire.
2. Seguire uno di questi metodi per portare il dispositivo in modalità standby quando lo schermo è acceso:
 - Inclinare il dispositivo verso il basso di oltre 70°.
 - Ruotare il dispositivo orizzontalmente di oltre 45°.
 - Tenere immobile il dispositivo e non muoverlo per 5 minuti.
3. Seguire uno di questi metodi per riattivare il dispositivo quando lo schermo è spento:
 - Inclinare il dispositivo verso il basso da 0° a 60° o verso l'alto.
 - Ruotare il dispositivo orizzontalmente da 0° a 40°.
 - Premere  per riattivare il dispositivo.

2.7 Descrizione del menu

Nella schermata di visualizzazione live, tenere premuta la ghiera zigrinata per visualizzare il menu.



Figura 2-14 Menu del dispositivo

2.8 Connessione con l'app

Collegare il dispositivo all'app HIKMICRO Sight tramite hotspot; sarà possibile acquisire immagini, registrare video o configurare parametri sul telefono.

Prima di iniziare

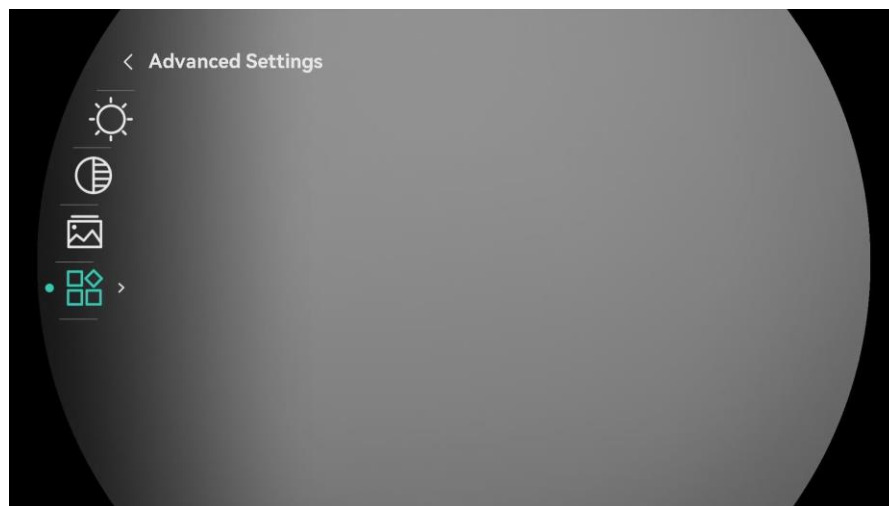
Confermare che **Accesso remoto** sia abilitato sul dispositivo. Tenere premuta la ghiera zigrinata per entrare nel menu e andare a **Impostazioni avanzate > Accesso remoto**.

Procedura



1. Cercare l'app HIKMICRO Sight nell'App Store (per iOS) o in Google Play™ (per Android) e scaricarla, oppure scansionare il codice QR per scaricare e installare l'app.



Per Android



Per iOS

2. Tenere premuta la ghiera zigrinata per visualizzare il menu.
3. Andare in  **Impostazioni avanzate** e ruotare la ghiera zigrinata per selezionare .
4. Premere la ghiera zigrinata per accedere alla schermata di

impostazione.

5. Ruotare la ghiera zigrinata per selezionare l'opzione **Hotspot**. La funzione hotspot è ora attiva.
6. Attivare la connettività WLAN del telefono e connettersi all'hotspot.
 - Nome dell'hotspot: HIKMICRO_numero di serie
 - Password hotspot: Andare in **Hotspot** nel menu per verificare la password.
7. Aprire l'app e confermare il codice PIN di connessione sul dispositivo per connettere il telefono al dispositivo. È possibile visualizzare la schermata del dispositivo sul telefono.



Nota

- Se la password non viene visualizzata, effettuare l'upgrade del dispositivo alla versione più recente. Oppure inserire il N. di serie come password.
 - Quando il dispositivo è connesso al telefono, è possibile modificare la password dell'hot spot tramite l'app HIKMICRO Sight.
 - L'hotspot viene disattivato se non c'è nessuna connessione per più di 10 minuti.
 - La password dell'hot spot verrà aggiornata quando si ripristina il dispositivo (fare riferimento a *Reimposta il dispositivo*). In questo caso, è necessario riconnettersi all'hot spot del dispositivo.
-

2.9 Stato del firmware

2.9.1 Verifica dello stato del firmware

Procedura

1. Avviare HIKMICRO Sight e collegare il dispositivo all'app.
2. Verificare se è presente una richiesta di aggiornamento sull'interfaccia di gestione del dispositivo. Se non c'è alcuna richiesta di aggiornamento, la versione del firmware è la più recente. Se il punto rosso è visibile, la versione del firmware non è la più recente.



Figura 2-15 Verifica dello stato del firmware

3. Se la versione del firmware non è la più recente, aggiornare il dispositivo (opzionale). Consultare la sezione **Aggiornamento del dispositivo**.

2.9.2 Aggiornamento del dispositivo

Aggiornamento del dispositivo con HIKMICRO Sight

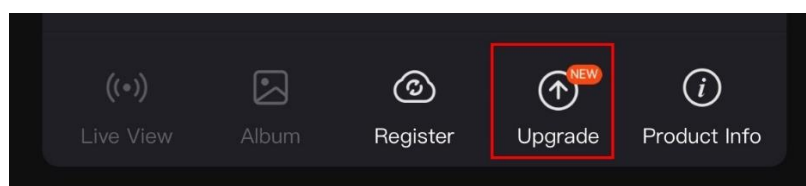
Procedura

1. Aprire HIKMICRO Sight e collegare il dispositivo all'app.
2. Toccare la richiesta di aggiornamento per accedere all'interfaccia di aggiornamento del firmware.
3. Toccare **Aggiorna** per avviare l'aggiornamento.



Nota

La procedura può variare a seconda degli aggiornamenti dell'app effettuati. Fare riferimento alla versione corrente dell'app.

Aggiornamento del dispositivo tramite PC

Prima di iniziare

Procurarsi il pacchetto di aggiornamento in anticipo.

Procedura

4. Collegare il dispositivo al PC con un cavo.
 5. Accedere al disco rilevato, copiare il file di aggiornamento e incollarlo nella directory principale del dispositivo.
 6. Scollegare il dispositivo dal PC.
 7. Riavviare il dispositivo, che si aggiornerà automaticamente. La procedura di aggiornamento sarà visibile nella schermata principale.
-



Attenzione

Durante la trasmissione del pacchetto di aggiornamento, verificare che il dispositivo sia collegato al PC. In caso contrario l'aggiornamento potrebbe non riuscire, il firmware potrebbe subire danni ecc.

2.10 Azzeramento (panoramica)

È possibile attivare il reticolo per visualizzare la posizione del bersaglio. Le funzioni come Blocco e Zoom aiutano a regolare il reticolo in modo più preciso. Consultare la sezione **Azzeramento** per le istruzioni dettagliate.



Figura 2-16 Azzeramento

3 Impostazioni immagine

3.1 Regolazione diottria

Procedura

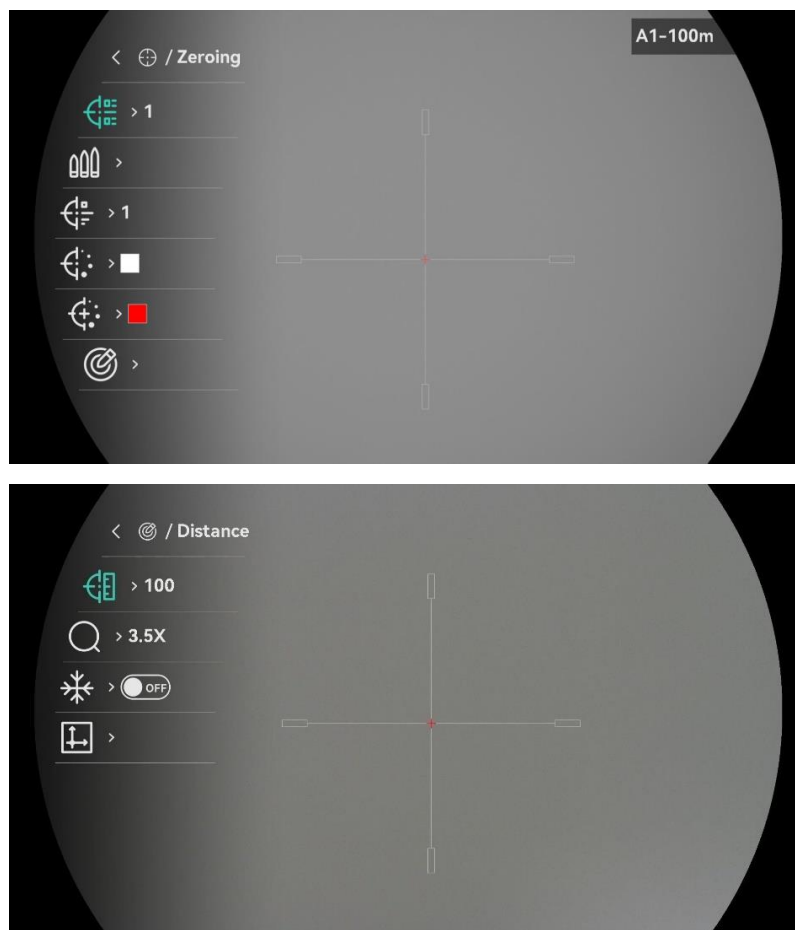
1. Accendere il dispositivo.
2. Aprire il copriobiettivo.
3. Tenendo in mano il dispositivo, coprire l'occhio con l'oculare.
4. Regolare la ghiera di regolazione diottrica finché le informazioni OSD o l'immagine non appaiono nitidi.



Figura 3-1 Regolazione diottria



Nota

Durante la regolazione della diottria, **NON TOCCARE** la superficie dell'obiettivo ed evitare di graffiarla.

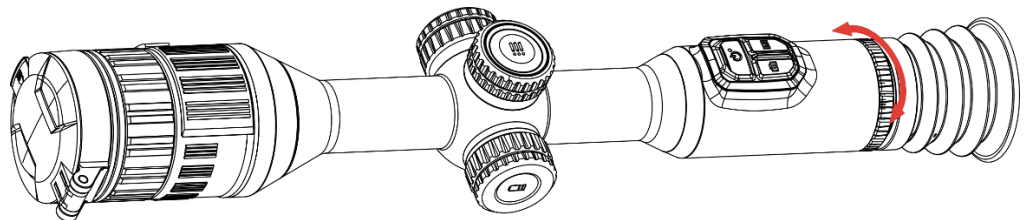
3.2 Regolazione messa a fuoco

Procedura

1. Accendere il dispositivo.
2. Tenendo in mano il dispositivo, coprire l'occhio con l'oculare.
3. Regolare la ghiera di messa a fuoco finché l'immagine è chiara.



Figura 3-2 Regolazione messa a fuoco



Nota

Durante la messa a fuoco, non toccare la superficie della lente per evitare di sporcarla.

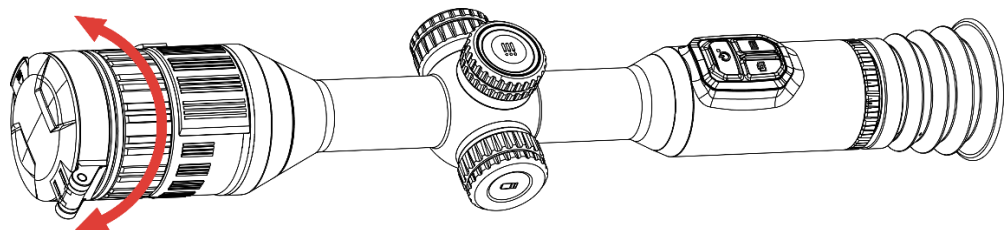
3.3 Regolazione dell'apertura

Procedura

1. Accendere il dispositivo.
2. Tenendo in mano il dispositivo, coprire l'occhio con l'oculare.
3. Ruotare la ghiera di regolazione dell'apertura per regolare l'apertura in base alle differenti condizioni di illuminazione.





Figura 3-3 Regolazione dell'apertura

3.4 Regolazione della luminosità

È possibile regolare la luminosità del display dal menu.

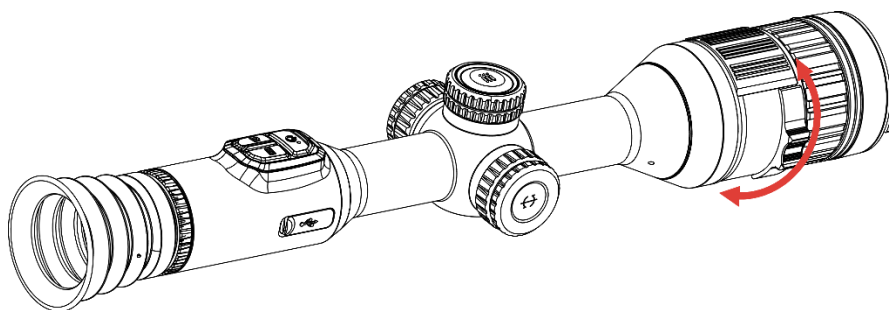
Procedura

1. Tenere premuta la ghiera zigrinata per visualizzare il menu.
2. Ruotare la ghiera zigrinata per selezionare  e premerla per confermare.
3. Ruotare la ghiera zigrinata per regolare la luminosità di visualizzazione.
4. Tenere premuta la ghiera zigrinata per salvare le impostazioni e uscire.

3.5 Regolazione del contrasto

Procedura

1. Tenere premuta la ghiera zigrinata per visualizzare il menu.
2. Ruotare la ghiera zigrinata per selezionare  e premerla per

confermare.

3. Ruotare la ghiera zigrinata per regolare il contrasto.

4. Tenere premuta la ghiera zigrinata per salvare le impostazioni e uscire.

3.6 Cambio modalità di visualizzazione

È possibile selezionare modalità di visualizzazione diverse in base allo scenario. Tenere premuto  nella schermata di vista live per cambiare modalità di visualizzazione. Le opzioni selezionabili sono giorno, notte, verde, giallo e automatica.

Procedura

-  : Modalità giorno. Questa modalità può essere utilizzata di giorno e in ambienti luminosi.



Figura 3-4 Modalità giorno

-  : Modalità notte. È possibile utilizzare questa modalità di notte.



Figura 3-5 Modalità notte

- 🌙 : Modalità verde. Si tratta di una modalità visione notturna. Questa modalità può essere utilizzata in base alle proprie preferenze personali.



Figura 3-6 Modalità verde

- 🌙 : Modalità giallo. Si tratta di una modalità visione notturna. Questa modalità può essere utilizzata in base alle proprie preferenze personali.



Figura 3-7 Modalità giallo



- 🌙 : Modalità automatica. La modalità giorno e la modalità notte si attivano automaticamente in base alla luminosità dell'ambiente.

3.7 Impostazione della funzione IR intelligente

Se l'ambiente è troppo luminoso, è possibile che l'immagine risulti sovraesposta. La funzione IR intelligente aiuta a regolare le immagini

sovraesposte controllando l'intensità dell'illuminazione a infrarossi per migliorare l'effetto in modalità notte e in ambienti bui.

Procedura

1. Tenere premuta la ghiera zigrinata per visualizzare il menu.
2. Andare in  **Impostazioni avanzate** e ruotare la ghiera zigrinata per selezionare .
3. Premere la ghiera zigrinata per abilitare la funzione.
4. Tenere premuta la ghiera zigrinata per salvare le impostazioni e uscire.

3.8 Impostazione della modalità Picture in Picture

Nella schermata di vista live, tenere premuto  per attivare/disattivare la funzione PIP.

- Quando il reticolo è attivato, la visualizzazione PIP è nel dettaglio del reticolo.
- Quando il reticolo non è attivato, la visualizzazione PIP è nel dettaglio della parte centrale.



Figura 3-8 PIP



Nota



Il fattore di zoom viene temporaneamente visualizzato nella vista PIP quando si regola lo zoom digitale.

3.9 Regolazione dello zoom digitale

Tramite questa funzione è possibile ingrandire e ridurre l'immagine. Premere la ghiera zigrinata nell'interfaccia di Vista live per passare al

fattore di zoom.

Procedura

1. Tenere premuta la ghiera zigrinata per visualizzare il menu.
2. Andare in  **Impostazioni avanzate** e ruotare la ghiera zigrinata per selezionare .
3. Premere la ghiera zigrinata per accedere alla schermata di impostazione, quindi ruotarla per selezionare una modalità zoom.
 - **Per multipli:** lo zoom digitale può essere impostato su 1x, 2x, 4x e 8x.
 - **Continua:** Il fattore di zoom effettivo cambia con un passo di 1x.
4. Tenere premuta la ghiera zigrinata per salvare e uscire.
5. Nella schermata di visualizzazione live, ruotare la ghiera zigrinata per attivare lo zoom digitale del dispositivo.





Nota

Quando si cambia il rapporto di zoom digitale, sulla sinistra dell'interfaccia viene mostrato l'ingrandimento effettivo (ingrandimento effettivo = ingrandimento ottico dell'obiettivo × rapporto di zoom digitale). Ad esempio, se l'ingrandimento ottico dell'obiettivo è 3,5x e il rapporto di zoom digitale è 2x, l'ingrandimento effettivo è 7,0x.

3.10 Impostazione della scala di inclinazione

Abilitando la scala di inclinazione, l'angolo di inclinazione viene mostrato nella visualizzazione live.

Procedura

1. Tenere premuta la ghiera zigrinata per visualizzare il menu.
2. Accedere a  **Impostazioni avanzate** e selezionare  **Impostazioni funzioni**.
3. Ruotare la ghiera zigrinata per selezionare  e premerla per attivare la scala di inclinazione.
4. Tenere premuta la ghiera zigrinata per salvare e uscire.





Figura 3-9 Scala inclinazione

4 Azzeramento

4.1 Impostazione della modalità reticolo

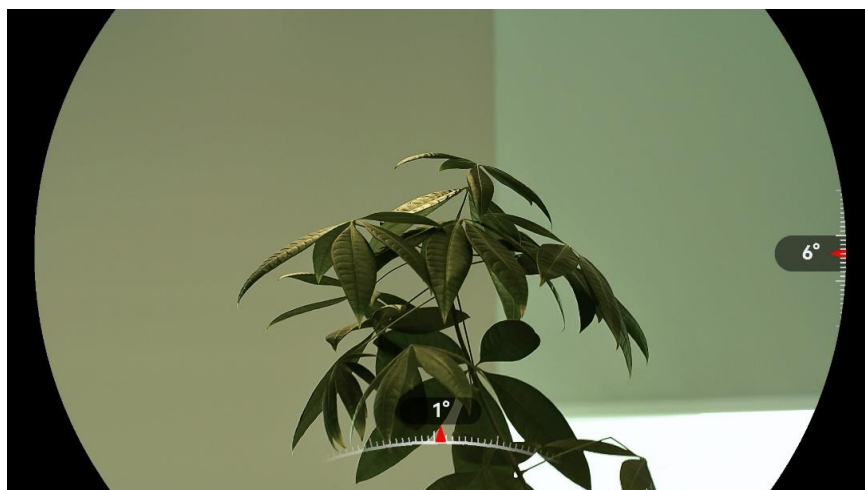
È possibile selezionare una modalità reticolo in base alle proprie preferenze e alle diverse situazioni.

Procedura

1. Tenere premuta la ghiera zigrinata per visualizzare il menu.
2. Andare in  **Impostazioni avanzate** e ruotare la ghiera zigrinata per selezionare .
3. Premere la ghiera zigrinata per accedere alla schermata di impostazione, quindi ruotarla per selezionare una modalità reticolo.
 - **Reticolo centrale:** questa modalità centra il reticolo quando viene modificato il fattore di zoom digitale, e il reticolo e l'immagine ingrandita vengono portati al centro del display.
 - **Reticolo fisso:** questa modalità centra il reticolo quando viene modificato il fattore di zoom digitale, lasciando la posizione del reticolo immutata.
4. Tenere premuta la ghiera zigrinata per salvare e uscire.





Nota

- Il fattore di zoom digitale torna a 1× quando si cambia la modalità reticolo.
 - Il fattore di zoom continuo iniziale in modalità reticolo centrale è circa 2× quello in modalità reticolo fisso.
-

4.2 Selezione dei profili di puntamento

È possibile configurare e salvare le impostazioni del reticolo nei profili di calibrazione sulla base delle differenti situazioni.

Procedura

1. Tenere premuta la ghiera zigrinata per visualizzare il menu.
2. Andare in  **Impostazioni avanzate** e ruotare la ghiera zigrinata per selezionare .
3. Ruotare la ghiera zigrinata per selezionare un profilo di puntamento.

4. Tenere premuta la ghiera zigrinata per salvare e uscire.

Risultati



Nota

È possibile configurare 5 reticoli per ognuno dei 5 profili di puntamento disponibili.



4.3 Impostazione di un reticolo

È possibile selezionare un reticolo all'interno del profilo di puntamento in uso e impostarne vari parametri, come il tipo, il colore e la posizione.

Prima di iniziare

Selezionare prima un profilo di puntamento.

Procedura

1. Tenere premuta la ghiera zigrinata per visualizzare il menu.
2. Andare in  **Impostazioni avanzate** e ruotare la ghiera zigrinata per selezionare . Premere la ghiera zigrinata per accedere alla schermata di impostazione.
3. Selezionare  **Azzeramento** e premere la ghiera zigrinata per confermare. Ruotare la ghiera zigrinata per selezionare un n. di reticolo. È possibile selezionare l'impostazione **OFF** per disattivare il reticolo.







Figura 4-1 Utilizzo di un reticolo

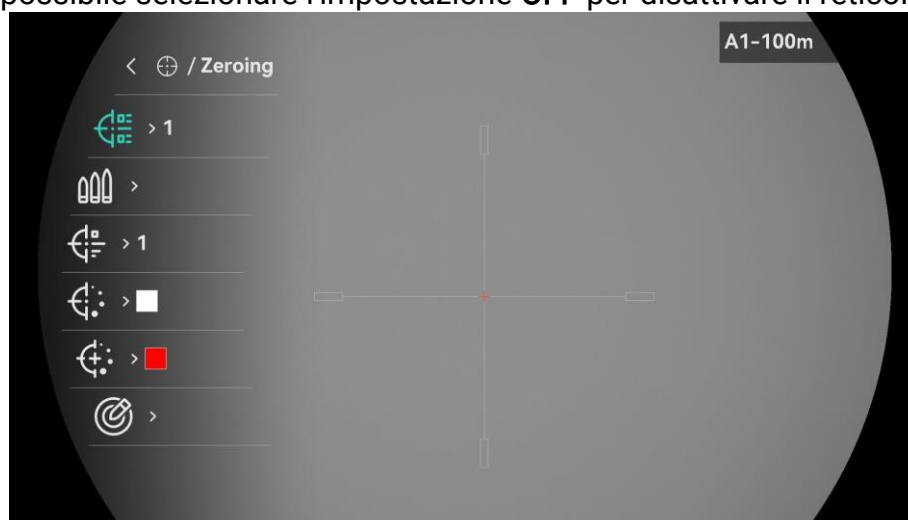

Nota

Nell'angolo superiore destro dell'immagine vengono visualizzate le informazioni sul reticolo. Ad esempio, A1-100m significa che si sta utilizzando il reticolo n. 1 del profilo di puntamento A e che la distanza impostata è di 100 m.

4. Selezionare  **Bullet** e premere la ghiera zigrinata per impostare il nome del bullet. Premere la ghiera zigrinata per cambiare carattere e ruotarla per impostare ciascun carattere.
 5. Selezionare  **Tipo** e premere la ghiera zigrinata per confermare. Ruotare la ghiera zigrinata per selezionare il tipo di reticolo.
 6. Selezionare  **Colore** e premere la ghiera zigrinata per confermare. Ruotare la ghiera zigrinata per impostare il colore del reticolo.
 7. Selezionare  **Colore centro reticolo** e premere la ghiera zigrinata per confermare. Ruotare la ghiera zigrinata per impostare il colore del centro del reticolo.
 8. (Opzionale) Ripetere i passaggi da 3 a 7 per impostare gli altri reticoli del profilo di azzeramento.
 9. Tenere premuta la ghiera zigrinata per salvare le impostazioni e uscire.
-



Nota

- È possibile configurare 5 reticoli per ogni profilo di calibrazione.
 - Se la funzione PIP è attiva, il bersaglio inquadrato può essere ingrandito sull'interfaccia.
 - Se la vista live è bianca o nera e il colore del reticolo è impostato sullo stesso colore, il colore del reticolo verrà invertito automaticamente per mirare meglio al bersaglio.
-

4.4 Correzione del reticolo

La correzione del reticolo aiuta a inquadrare il bersaglio con maggiore precisione, evidenziando lo scarto tra il reticolo grande e quello piccolo. Le funzioni come **Blocco** e **Zoom** aiutano a regolare il reticolo in modo più preciso.

4.4.1 Correzione del reticolo sul dispositivo

Prima di iniziare

Selezionare prima un profilo di puntamento.

Procedura









1. Tenere premuta la ghiera zigrinata per visualizzare il menu.
2. Andare in  **Impostazioni avanzate** e ruotare la ghiera zigrinata per selezionare . Premere la ghiera zigrinata per accedere alla schermata di impostazione.
3. Selezionare  **Azzeramento** e premere la ghiera zigrinata per confermare. Ruotare la ghiera zigrinata per selezionare il reticolo che si desidera correggere.
4. Selezionare  **Correzione** e premere la ghiera zigrinata per accedere all'interfaccia delle impostazioni.
5. Impostare la distanza del bersaglio.
 - 1) Ruotare la ghiera zigrinata per selezionare  **Distanza**.
 - 2) Premere la ghiera zigrinata per cambiare la cifra che si desidera modificare.
 - 3) Ruotare la ghiera zigrinata per modificare il valore numerico e tenerla premuta per completare l'impostazione.
6. Selezionare  **Zoom** e premere la ghiera zigrinata per confermare. Ruotare la ghiera zigrinata per impostare il livello dello zoom digitale.
7. Mirare al bersaglio e premere il grilletto. Allineare il reticolo con il punto di impatto.
 - 1) Puntare il reticolo grande sul bersaglio.
 - 2) Selezionare  **Blocco**. Premere la ghiera zigrinata per abilitare la funzione.
 - 3) Selezionare  e ruotare la ghiera zigrinata per impostare le coordinate, finché il reticolo grande non risulta allineato con il punto di impatto. Premere la ghiera zigrinata per selezionare l'asse. Selezionando **X**, il reticolo si sposta a destra e a sinistra; selezionando **Y**, il reticolo si sposta in alto e in basso. Tenere premuta la ghiera zigrinata per terminare la configurazione.



Figura 4-2 Abilitazione dell'opzione Blocco



Nota

Abilitando la funzione di blocco nel reticolo, è possibile regolare la posizione del reticolo su un'immagine bloccata. Questa funzione aiuta a prevenire la fluttuazione delle immagini.

8. Tenere premuta la ghiera zigrinata per uscire dalla schermata di impostazione, selezionando l'opzione desiderata.
 - **OK**: salva i parametri ed esce.
 - **ANNULLA**: uscire senza salvare i parametri.
9. Premere nuovamente il grilletto per verificare che il punto di mira sia allineato con il punto di impatto.
10. Ripetere i passaggi da 3 a 8 per impostare la posizione degli altri reticoli del profilo di puntamento (opzionale).

4.4.2

Correzione del reticolo tramite HIKMICRO Sight

È anche possibile correggere il reticolo usando l'app HIKMICRO Sight.

Prima di iniziare

Installare HIKMICRO Sight sul telefono.

Passaggio

1. Avviare HIKMICRO Sight e collegare il dispositivo all'app.
2. Toccare prima **Informazioni prodotto**, poi **Punta** per accedere alla schermata di configurazione.
3. Impostare il reticolo in base al bersaglio.
 - 1) Sincronizzare i dati del dispositivo e selezionare un profilo di calibrazione.
 - 2) Selezionare il reticolo che si desidera correggere.
 - 3) Inserire il valore numerico per impostare la distanza dal bersaglio.
 - 4) Selezionare il rapporto di zoom digitale.
4. Toccare **Continua** e i parametri verranno sincronizzati con il dispositivo, quindi mirare al bersaglio e premere il grilletto.
5. Misurare la deviazione del punto di impatto dal bersaglio e toccare **Completato** per inserire il valore numerico per regolare la posizione del reticolo, per assicurarsi che il reticolo grande risulti allineato con il punto di impatto. Toccare **Applica** per sincronizzare i parametri con il dispositivo.



Figura 4-3 Allineamento zero rapido

6. Premere nuovamente il grilletto per verificare che il reticolo grande sia allineato con il punto di impatto.

7. Una volta che il reticolo grande è allineato con il punto di impatto, toccare **Completato** per terminare il puntamento.
8. (Opzionale) Toccare **Profilo successivo** per impostare la posizione di altri reticoli.

Risultati

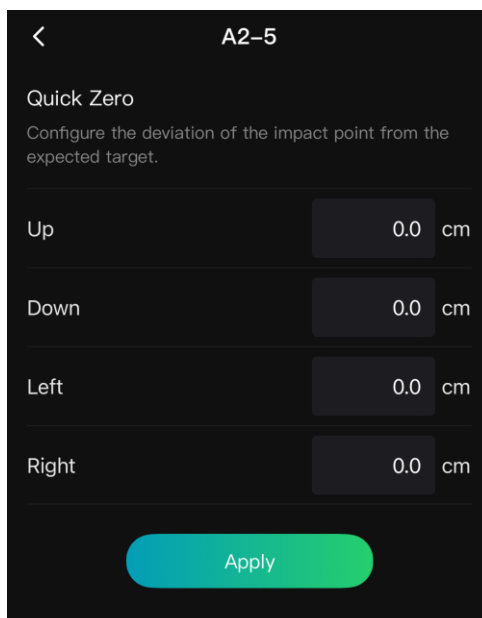
La posizione del reticolo viene salvata e sincronizzata con il dispositivo. In questo modo è possibile verificarla sul dispositivo.



Nota

- Quando si accede alla schermata di configurazione del puntamento sull'app, il dispositivo torna automaticamente alla visualizzazione live.
 - La procedura può variare a seconda degli aggiornamenti dell'app effettuati. Fare riferimento alla versione corrente dell'app.
-



5 Misurazione della distanza

Il dispositivo è in grado di calcolare la distanza tra il bersaglio e la posizione di osservazione.

Prima di iniziare

Per misurare la distanza tenera ferma la mano e non spostarsi, altrimenti la precisione potrebbe risentirne.

Procedura

1. Tenere premuta la ghiera zigrinata per visualizzare il menu.
2. Andare in  **Impostazioni avanzate** e ruotare la ghiera zigrinata per selezionare . Premere la ghiera zigrinata per accedere alla schermata di impostazione.
3. Impostare i parametri del bersaglio.
 - 1) Ruotare la ghiera zigrinata per selezionare il tipo di bersaglio: **Cervo, Lupo grigio, Orso bruno e Personalizzato**.
 - 2) Premere e ruotare la ghiera zigrinata per impostare l'altezza del bersaglio.



Nota

Le altezze disponibili sono comprese tra 0,1 m e 9,0 m.

- 3) Tenere premuta la ghiera zigrinata per salvare le impostazioni e tornare all'interfaccia di misurazione della distanza.
4. Allineare il centro del contrassegno superiore con il bordo della parte superiore del bersaglio e premere la ghiera zigrinata per confermare.
5. Allineare il centro del contrassegno inferiore con il bordo della parte inferiore del bersaglio e premere la ghiera zigrinata per confermare.

Risultati

La parte superiore destra dell'immagine mostra la distanza misurata e l'altezza del bersaglio.







Figura 5-1 Risultati di misurazione

6 Impostazioni generali

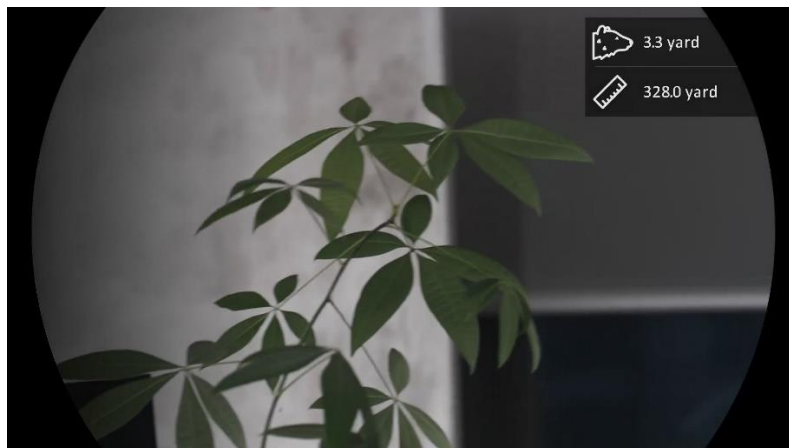
6.1 Impostazione OSD

Questa funzione consente di visualizzare o nascondere le informazioni OSD nell'interfaccia di visualizzazione live.

Procedura

1. Tenere premuta la ghiera zigrinata per visualizzare il menu.
2. Accedere a  **Impostazioni avanzate** e selezionare  **Impostazioni funzioni**.
3. Ruotare la ghiera zigrinata per selezionare , quindi premerla per accedere alla schermata di configurazione OSD.
4. Ruotare la ghiera zigrinata per selezionare **Ora, Data o OSD**, quindi premerla per attivare o disattivare le informazioni OSD selezionate.
5. Tenere premuta la ghiera zigrinata per salvare e uscire.





Nota

Disattivando **OSD**, tutte le informazioni OSD in visualizzazione live saranno disattivate.

6.2 Impostazione del logo del brand

È possibile aggiungere il logo del brand sull'interfaccia di visualizzazione live, acquisizioni e video.

Procedura

1. Tenere premuta la ghiera zigrinata per visualizzare il menu.
2. Accedere a  **Impostazioni avanzate** e selezionare  **Impostazioni funzioni**.
3. Ruotare la ghiera zigrinata per selezionare .
4. Premere la ghiera zigrinata per abilitare la funzione **Logo del brand**.
5. Tenere premuta la ghiera zigrinata per salvare le impostazioni e uscire.

Risultati

Il logo del brand sarà visualizzato in basso a sinistra nell'immagine.



Figura 6-1 Visualizzazione del logo del brand

6.3 Acquisizione di immagini e video

6.3.1 Acquisizione immagini

Nell'interfaccia di visualizzazione live, premere  per acquisire un'immagine.





Nota

- Se l'acquisizione ha esito positivo, l'immagine si blocca per un secondo e sul display viene visualizzato un messaggio.
 - Per l'esportazione delle immagini, consultare la sezione ***Esportazione dei file***.
-

6.3.2 Impostazione audio

Attivando la funzione audio, il suono sarà registrato insieme al video. Se il video presenta un audio troppo elevato, è possibile disabilitare la funzione.

Procedura

1. Tenere premuta la ghiera zigrinata per visualizzare il menu.
2. Andare in  **Impostazioni avanzate** e ruotare la ghiera zigrinata per selezionare .
3. Premere la ghiera zigrinata per abilitare o disabilitare la funzione.
4. Tenere premuta la ghiera zigrinata per salvare le impostazioni e uscire.

6.3.3 Registrazione di video

Procedura

1. Tenere premuto  sull'interfaccia di visualizzazione live per iniziare a registrare.



Figura 6-2 Avvia registrazione



Nella parte sinistra dell'immagine vengono visualizzate le informazioni sulla durata della registrazione.

2. Tenere premuto di nuovo  per interrompere la registrazione.

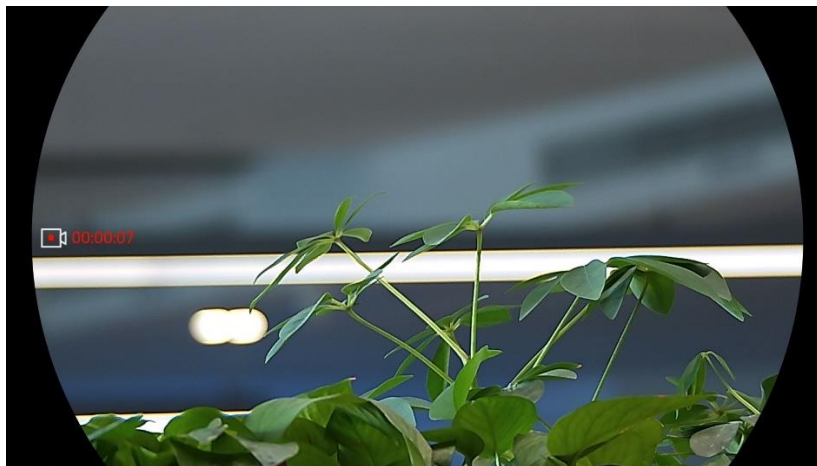
6.3.4 Preregistrazione di un video

Dopo aver abilitato questa funzione e aver selezionato il tempo di preregistrazione, il dispositivo è in grado di avviare la registrazione 7, 10 o 15 secondi prima dell'attivazione dovuta al rinculo e terminare la registrazione 7, 10 o 15 secondi dopo l'attivazione dovuta al rinculo.

Procedura

1. Tenere premuta la ghiera zigrinata per visualizzare il menu.
2. Andare in  **Impostazioni avanzate** e ruotare la ghiera zigrinata per selezionare .
3. Premere la ghiera zigrinata per accedere alla schermata di impostazione. Ruotare la ghiera zigrinata per cambiare il tempo di preregistrazione. 7 s, 10 s e 15 s sono le opzioni selezionabili. È anche possibile selezionare **DISATTIVA** per disattivare la funzione.
4. Tenere premuta la ghiera zigrinata per salvare le impostazioni e uscire.

6.3.5 Album locale

Le immagini acquisite e i video registrati vengono archiviati

automaticamente nel dispositivo, dove possono essere visualizzati in album locali.

Procedura

1. Tenere premuta la ghiera zigrinata per visualizzare il menu.
2. Ruotare la ghiera zigrinata per selezionare . Premere la ghiera zigrinata per accedere all'album.







Nota

Gli album vengono creati automaticamente e denominati per anno + mese. Le immagini e i video locali di un determinato mese vengono memorizzati nell'album corrispondente. Ad esempio, le immagini e i video di maggio 2025 vengono salvati nell'album 202505.

3. Ruotare la ghiera zigrinata per selezionare l'album e premerla per accedere a quest'ultimo.
4. Ruotare la ghiera zigrinata per selezionare un file da visualizzare.
5. Premere la ghiera zigrinata per visualizzare il file selezionato e le informazioni pertinenti.



Nota

- I file sono elencati in ordine cronologico, con il più recente in alto. Se non si riesce a trovare le istantanee o i video più recenti, controllare le impostazioni della data e dell'ora del dispositivo. Durante la visualizzazione dei file, è possibile ruotare la ghiera zigrinata per cambiare file.
 - Durante la visualizzazione dei file, è possibile premere  per passare alla pagina successiva e premere  per tornare alla pagina precedente.
 - Durante la visualizzazione dei video, premere la ghiera zigrinata per avviare o interrompere la riproduzione di un video.
 - Per eliminare un album o un file, premere  +  per aprire la casella di dialogo, quindi procedere con l'eliminazione seguendo l'avviso.
-

6.4 Esportazione dei file

6.4.1 Esportazione dei file tramite HIKMICRO Sight

È possibile accedere agli album del dispositivo ed esportare i file sul telefono utilizzando HIKMICRO Sight.

Prima di iniziare

Installare HIKMICRO Sight sul telefono cellulare.

Procedura

1. Avviare HIKMICRO Sight e collegare il dispositivo all'app. Consultare la sezione *Connessione con l'app*.
2. Toccare **File multimediali** per accedere agli album del dispositivo.



Figura 6-3 Accesso agli album del dispositivo

3. Toccare **Locale** o **Dispositivo** per visualizzare le immagini e i video.
 - **Locale**: consente di visualizzare i file acquisiti nell'app.
 - **Dispositivo**: consente di visualizzare i file sul dispositivo corrente.

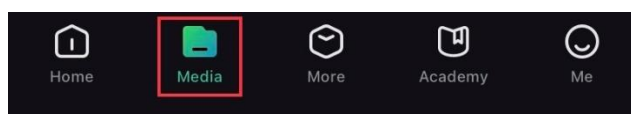

Nota

Se le foto o i video non vengono visualizzati in **Dispositivo**, scorrere verso il basso per aggiornare la pagina.

4. Toccare un file per selezionarlo, quindi toccare **Scarica** per esportarlo sugli album del telefono.



Figura 6-4 Esportazione dei file



Nota

- Per informazioni più dettagliate sulle procedure, accedere a **Profilo** -> **Informazioni** -> **Manuale dell'utente** sull'app.
 - È anche possibile accedere agli album del dispositivo toccando l'icona in basso a sinistra sulla schermata della visualizzazione live.
 - La procedura di esportazione può variare a seconda degli aggiornamenti dell'app effettuati. Fare riferimento alla versione corrente dell'app.
-

6.4.2 Esportazione dei file tramite PC

Questa funzione consente di esportare i video registrati e le immagini

acquisite.

Prima di iniziare

Quando si collega il cavo, verificare che il dispositivo sia acceso.

Procedura

1. Collegare il dispositivo e il PC con una USB con cavo type-C.



Nota

Quando si collega il cavo, verificare che il dispositivo sia acceso.

2. Sul computer, selezionare il disco del dispositivo. Passare alla cartella DCIM e individuare la cartella con il nome dell'anno e del mese di acquisizione. Ad esempio, se si è acquisita un'immagine o si è registrato un video a maggio 2025, l'immagine o il video saranno archiviati in **DCIM -> 202505**.

3. Selezionare i file e copiarli sul PC.

4. Scollegare il dispositivo dal PC.





Nota

- Il dispositivo mostra le immagini dopo la connessione al PC. Ma funzioni quali registrazione, acquisizione e hotspot sono disattivate.
 - Quando si collega il dispositivo al PC per la prima volta, viene automaticamente installato il programma del driver.
-

7 Impostazioni di sistema



7.1 Modifica della data

Procedura

1. Tenere premuta la ghiera zigrinata per visualizzare il menu.
2. Accedere a  **Impostazioni avanzate** e selezionare  **Impostazioni generali**.
3. Ruotare la ghiera zigrinata per selezionare  e premerla per accedere alla schermata di configurazione.
4. Premere la ghiera zigrinata per selezionare l'anno, il mese e il giorno, quindi ruotarla per cambiare il valore numerico.
5. Tenere premuta la ghiera zigrinata per salvare le impostazioni e uscire.

7.2 Sincronizzazione dell'orario



Procedura

1. Tenere premuta la ghiera zigrinata per visualizzare il menu.
2. Accedere a  **Impostazioni avanzate** e selezionare  **Impostazioni generali**.
3. Ruotare la ghiera zigrinata per selezionare  e premerla per accedere alla schermata di configurazione.
4. Ruotare la ghiera zigrinata per cambiare il sistema orario. Sono disponibili le modalità 12 ore e 24 ore. In modalità 12 ore, premere la ghiera zigrinata e poi ruotarla per selezionare AM o PM.
5. Premere la ghiera zigrinata per selezionare ore e minuti, quindi ruotarla per cambiare il valore numerico.
6. Tenere premuta la ghiera zigrinata per salvare le impostazioni e uscire.

7.3 Impostare la lingua

Questa funzione consente di selezionare la lingua del dispositivo.



Procedura

1. Tenere premuta la ghiera zigrinata per visualizzare il menu.
2. Accedere a  **Impostazioni avanzate** e selezionare  **Impostazioni generali**.
3. Ruotare la ghiera zigrinata per selezionare  e premerla per accedere alla schermata di configurazione.
4. Ruotare la ghiera zigrinata per selezionare la lingua richiesta e premerla per confermare.
5. Tenere premuta la ghiera zigrinata per salvare le impostazioni e uscire.

7.4 Impostazione unità di misura

È possibile cambiare l'unità di misura della distanza.



Procedura

1. Tenere premuta la ghiera zigrinata per visualizzare il menu.
2. Accedere a  **Impostazioni avanzate** e selezionare  **Impostazioni generali**.
3. Ruotare la ghiera zigrinata per selezionare  e premerla per accedere alla schermata di configurazione.
4. Ruotare la ghiera zigrinata per selezionare l'unità di misura desiderata.
5. Tenere premuta la ghiera zigrinata per salvare le impostazioni e uscire.

7.5 Salva registro diagnosi

Questa funzione aiuta a raccogliere e salvare i registri di funzionamento del dispositivo per la risoluzione dei problemi.

Procedura

1. Tenere premuta la ghiera zigrinata per visualizzare il menu.
2. Accedere a  **Impostazioni avanzate** e selezionare  **Impostazioni generali**.
3. Ruotare la ghiera zigrinata per selezionare  e premerla per abilitare la funzione. Il dispositivo inizierà a raccogliere e registrare il registro del dispositivo.

4. Premere la ruota zigrinata per disabilitare la funzione quando la raccolta del registro diagnosi è completata.



Nota



- Quando si disabilita il registro diagnosi, sull'interfaccia appare un avviso che indica l'avanzamento della raccolta dei registri diagnosi. Questa operazione non può essere interrotta. Una volta completata la raccolta del registro, l'avviso scomparirà.
 - Se è necessario inviare i registri per uso professionale, trovare ed esportare i file del pacchetto del registro (*.tar.gz) memorizzati nella cartella dei registri nella directory principale del dispositivo. Consultare la sezione *Esportazione dei file tramite PC*.
 - I file del pacchetto di registro (*.tar.gz) vengono generati solo quando il Registro diagnostico viene abilitato e successivamente disabilitato. Se la funzione viene mantenuta attiva, nella cartella dei registri saranno salvati solo i file *.log.
-

7.6 Impostare il codice di blocco dello schermo

È possibile impostare un codice di accesso per bloccare lo schermo del dispositivo ed evitare accessi non autorizzati.

7.6.1 Abilita codice di accesso

Procedura

1. Tenere premuta la ghiera zigrinata per visualizzare il menu.
2. Andare in  **Impostazioni avanzate** e ruotare la ghiera zigrinata per selezionare .
3. Premere la ghiera zigrinata per attivare questa funzione e accedere all'interfaccia di configurazione.
4. Premere la ghiera zigrinata per cambiare cifra, quindi ruotarla per cambiare il valore numerico.
5. Tenere premuta la ghiera zigrinata per salvare le impostazioni e uscire.

Risultati

Se il codice di accesso è abilitato, è necessario immetterlo quando il dispositivo è acceso o riattivato dalla modalità standby. Premere la ghiera zigrinata per cambiare cifra, quindi ruotarla per cambiare il valore numerico e tenerla premuta per confermare.





Nota

Se si dimentica il codice di accesso, tenere premuto  per reimpostarlo nella schermata di blocco. Questa operazione richiede il ripristino delle impostazioni di fabbrica del dispositivo.

7.6.2 Modif. cod. accesso



Quando è abilitato, è possibile modificare il codice di accesso in base alle proprie esigenze.

Procedura

1. Tenere premuta la ghiera zigrinata per visualizzare il menu.
2. Andare in  **Impostazioni avanzate**, ruotare la ghiera zigrinata per selezionare  e premerla per confermare.
3. Ruotare la ghiera zigrinata per selezionare  e premerla per accedere alla schermata di configurazione.
4. Premere la ghiera zigrinata per cambiare cifra, quindi ruotarla per cambiare il valore numerico.
5. Tenere premuta la ghiera zigrinata per salvare le impostazioni e uscire.

7.7 Visualizzazione delle informazioni del dispositivo

Procedura



1. Tenere premuta la ghiera zigrinata per visualizzare il menu.
2. Accedere a  **Impostazioni avanzate** e selezionare  **Impostazioni generali**.
3. Ruotare la ghiera zigrinata per selezionare  e premerla per confermare. È possibile visualizzare le informazioni sul dispositivo, come la versione, il numero di serie e la capacità di archiviazione.
4. Tenere premuta la ghiera zigrinata per salvare le impostazioni e uscire.

7.8 Ripristino del dispositivo

Questa funzione ripristina alle impostazioni di fabbrica solo le impostazioni di base del dispositivo, come luminosità, contrasto e PIP, ai

valori predefiniti.



Procedura

1. Tenere premuta la ghiera zigrinata per visualizzare il menu.
2. Accedere a  **Impostazioni avanzate** e selezionare  **Impostazioni generali**.
3. Ruotare la ghiera zigrinata per selezionare , quindi premerla per ripristinare le impostazioni predefinite del dispositivo seguendo l'avviso.

7.9 Reimposta il dispositivo

Questa funzione cancella tutti i contenuti e le impostazioni, comprese le impostazioni di base, l'archiviazione, il codice di accesso, la password dell'hot spot e il reticolo.

Procedura

1. Tenere premuta la ghiera zigrinata per visualizzare il menu.
2. Accedere a  **Impostazioni avanzate** e selezionare  **Impostazioni generali**.
3. Ruotare la ghiera zigrinata per selezionare . Premere la ghiera zigrinata per ripristinare i valori predefiniti del dispositivo seguendo le indicazioni.

8 Domande frequenti

8.1 Perché il monitor è spento?

- Controllare che la batteria del dispositivo sia carica.
- Controllare il monitor dopo aver caricato il dispositivo per 5 minuti.

8.2 L'immagine non è nitida; come regolarla?

Ruotare la ghiera di regolazione della diottria o la ghiera di messa a fuoco fino a ottenere un'immagine nitida. Consultare le sezioni *Regolazione diottria* o *Regolazione messa a fuoco*.

8.3 Impossibile acquisire immagini o registrare video. Qual è il problema?

Verificare quanto segue.

- Controllare se il dispositivo è collegato al PC. In questo caso l'acquisizione e la registrazione saranno disabilitate.
- Controllare se lo spazio di archiviazione è pieno.
- Controllare se la batteria del dispositivo è scarica.

8.4 Perché il PC non riconosce il dispositivo?

Verificare quanto segue.

- Controllare se il dispositivo è collegato al PC con il cavo USB in dotazione.
- Se si utilizzano altri cavi USB, verificare che non siano più lunghi di un metro.

Informazioni legali

©Hangzhou Microimage Software Co., Ltd. Tutti i diritti riservati.

Informazioni sul presente Manuale

Il presente Manuale contiene le istruzioni per l'uso e la gestione del prodotto. Le illustrazioni, i grafici e tutte le altre informazioni che seguono hanno solo scopi illustrativi ed esplicativi. Le informazioni contenute nel Manuale sono soggette a modifiche senza preavviso in seguito ad aggiornamenti del firmware o per altri motivi. Scaricare la versione più recente del presente Manuale dal sito web di HIKMICRO (www.hikmicrotech.com/).

Utilizzare il presente Manuale con la supervisione e l'assistenza di personale qualificato nel supporto del prodotto.

Titolarità dei marchi



HIKMICRO e gli altri marchi registrati e loghi di HIKMICRO sono di proprietà di HIKMICRO nelle varie giurisdizioni.

Gli altri marchi registrati e loghi menzionati appartengono ai rispettivi proprietari.

ESCLUSIONE DI RESPONSABILITÀ

NELLA MISURA MASSIMA CONSENTITA DALLA LEGGE VIGENTE, QUESTO MANUALE E IL PRODOTTO DESCRITTO, CON IL SUO HARDWARE, SOFTWARE E FIRMWARE, SONO FORNITI "COSÌ COME SONO" E "CON TUTTI I DIFETTI E GLI ERRORI". HIKMICRO NON RILASCI ALCUNA GARANZIA, NÉ ESPRESSA NÉ IMPLICITA COME, SOLO A TITOLO DI ESEMPIO, GARANZIE DI COMMERCIALIZZABILITÀ, QUALITÀ SODDISFACENTE O IDONEITÀ PER UN USO SPECIFICO. L'UTENTE UTILIZZA IL PRODOTTO A PROPRIO RISCHIO. HIKMICRO DECLINA QUALSIASI RESPONSABILITÀ VERSO L'UTENTE IN RELAZIONE A DANNI SPECIALI, CONSEGUENZIALI E INCIDENTALI, COMPRESI, TRA GLI ALTRI, I DANNI DERIVANTI DA MANCATO PROFITTO, INTERRUZIONE DELL'ATTIVITÀ O PERDITA DI DATI, DANNEGGIAMENTO DI SISTEMI O PERDITA DI DOCUMENTAZIONE, DERIVANTI DA INADEMPIENZA CONTRATTUALE, ILLECITO (COMPRESA LA NEGLIGENZA), RESPONSABILITÀ PER DANNI AI PRODOTTI O ALTRIMENTI IN RELAZIONE ALL'USO DEL PRODOTTO, ANCHE QUALORA HIKMICRO SIA STATA INFORMATA DELLA POSSIBILITÀ DI TALI DANNI O PERDITE.

L'UTENTE RICONOSCE CHE LA NATURA DI INTERNET PREVEDE RISCHI DI SICUREZZA INTRINSECI E CHE HIKMICRO DECLINA QUALSIASI RESPONSABILITÀ IN RELAZIONE A FUNZIONAMENTI ANOMALI, VIOLAZIONE DELLA RISERVATEZZA O ALTRI DANNI RISULTANTI DA ATTACCHI INFORMATICI, INFEZIONE DA VIRUS O ALTRI RISCHI LEGATI ALLA SICUREZZA SU INTERNET; TUTTAVIA, HIKMICRO FORNIRÀ TEMPESTIVO SUPPORTO TECNICO, SE NECESSARIO.

L'UTENTE ACCETTA DI UTILIZZARE IL PRODOTTO IN CONFORMITÀ A TUTTE LE LEGGI VIGENTI E DI ESSERE IL SOLO RESPONSABILE DI TALE UTILIZZO CONFORME. IN PARTICOLARE, L'UTENTE È RESPONSABILE DEL FATTO CHE L'UTILIZZO DEL PRODOTTO NON VIOLI DIRITTI DI TERZI COME, SOLO A TITOLO DI ESEMPIO, DIRITTI DI PUBBLICITÀ, DIRITTI DI PROPRIETÀ INTELLETTUALE O DIRITTI RELATIVI ALLA PROTEZIONE DEI DATI E ALTRI DIRITTI RIGUARDANTI LA PRIVACY. NON UTILIZZARE QUESTO PRODOTTO PER CACCIA ILLEGALE, VIOLAZIONE DELLA PRIVACY O ALTRI SCOPI ILLECITI O CONTRARI ALL'INTERESSE PUBBLICO. NON È CONSENTITO UTILIZZARE QUESTO PRODOTTO PER SCOPI PROIBITI, COME, TRA GLI ALTRI, LA PRODUZIONE DI ARMI DI DISTRUZIONE DI MASSA, LO SVILUPPO O LA PRODUZIONE DI ARMI CHIMICHE O BIOLOGICHE, QUALSIASI ATTIVITÀ SVOLTA IN CONTESTI CORRELATI A ESPLOSIVI NUCLEARI O COMBUSTIBILI NUCLEARI NON SICURI O ATTIVITÀ CHE CAUSINO VIOLAZIONI DEI DIRITTI UMANI.

RISPETTARE TUTTI I DIVIETI E GLI AVVERTIMENTI DI TUTTE LE LEGGI E LE NORMATIVE APPLICABILI, CON PARTICOLARE ATTENZIONE ALLE LEGGI E ALLE NORMATIVE LOCALI SULLE ARMI DA FUOCO E SULLA CACCIA. VERIFICARE SEMPRE LE DISPOSIZIONI E I REGOLAMENTI NAZIONALI PRIMA DI ACQUISTARE O UTILIZZARE QUESTO PRODOTTO. POTREBBE ESSERE NECESSARIO RICHIEDERE PERMESSI, CERTIFICATI E/O LICENZE PER L'ACQUISTO, LA VENDITA, LA COMMERCIALIZZAZIONE E/O L'UTILIZZO DEL PRODOTTO. HIKMICRO DECLINA OGNI RESPONSABILITÀ PER EVENTUALI ACQUISTI, VENDITE, MARKETING E USI FINALI ILLEGALI O IMPROPRI E PER EVENTUALI DANNI SPECIALI, CONSEGUENZIALI, INCIDENTALI O INDIRETTI DERIVANTI DAGLI STESSI.

IN CASO DI CONFLITTO TRA IL PRESENTE MANUALE E LA LEGGE VIGENTE, PREVARRÀ QUEST'ULTIMA.

Informazioni sulle norme

Queste clausole si applicano solo ai prodotti recanti il marchio o le informazioni corrispondenti.

Dichiarazione di conformità UE



Questo prodotto e gli eventuali accessori in dotazione sono contrassegnati con il marchio "CE", quindi sono conformi alle norme europee armonizzate vigenti di cui alle direttive 2014/30/UE (CEM), 2014/35/UE (direttiva Bassa Tensione) e 2011/65/UE (RoHS) e Direttiva 2014/53/UE.

Con la presente, Hangzhou Microimage Software Co., Ltd. dichiara che il dispositivo (fare riferimento all'etichetta) è conforme alla direttiva 2014/53/UE.

Il testo integrale della dichiarazione di conformità UE è disponibile al seguente indirizzo internet:

<https://www.hikmicrotech.com/en/support/download-center/declaration-of-conformity/>

Bande di frequenza e potenza (per CE)

I limiti nominali delle bande di frequenza e della potenza di trasmissione (irradiata e/o condotta) applicabili alla seguente apparecchiatura radio sono:

Wi-Fi 2,4 GHz (da 2,4 GHz a 2,4835 GHz), 20 dBm

Per dispositivi senza alimentatore in dotazione, usare alimentatori forniti da un produttore qualificato. Fare riferimento alle specifiche del prodotto per i requisiti di alimentazione dettagliati.

Per i dispositivi senza batteria in dotazione, utilizzare una batteria fornita da un produttore qualificato. Fare riferimento alle specifiche del prodotto per i requisiti di batteria dettagliati.





Direttiva 2012/19/UE (RAEE): i prodotti contrassegnati con il presente simbolo non possono essere smaltiti come rifiuti domestici indifferenziati nell'Unione europea. Per lo smaltimento corretto, restituire il prodotto al rivenditore in occasione dell'acquisto di un nuovo dispositivo o smaltirlo nei punti di raccolta autorizzati. Ulteriori informazioni sono disponibili sul sito: www.recyclethis.info.



Regolamento (UE) 2023/1542 (Regolamento sulle batterie): Questo prodotto contiene una batteria ed è conforme al Regolamento (UE) 2023/1542. La batteria non può essere smaltita con i rifiuti domestici indifferenziati nell'Unione europea. Consultare la documentazione del prodotto per le informazioni specifiche sulla batteria. La batteria è contrassegnata con il presente simbolo, che potrebbe includere le sigle di cadmio (Cd) o piombo (Pb). Per lo smaltimento corretto, restituire la batteria al rivenditore locale o smaltirla nei punti di raccolta autorizzati. Ulteriori informazioni sono disponibili sul sito: www.recyclethis.info.

Significato dei simboli

I simboli contenuti nel presente documento sono definiti come indicato di seguito.

Simbolo	Descrizione
 Nota	Fornisce informazioni aggiuntive per evidenziare o integrare punti importanti del testo principale.
 Attenzione	Indica una potenziale situazione di pericolo che, se non evitata, potrebbe provocare danni all'apparecchiatura, perdite di dati, riduzione delle prestazioni o risultati imprevisti.
 Pericolo	Indica un pericolo con alto livello di rischio che, se non evitato, provocherà la morte o lesioni gravi.

Istruzioni per la sicurezza

Le presenti istruzioni hanno lo scopo di garantire che il prodotto venga utilizzato in modo corretto, evitando situazioni di pericolo o danni materiali. Leggere accuratamente le informazioni di sicurezza prima dell'uso.

Trasporto

- Per trasportare il dispositivo, riporlo nella confezione originale o in una analoga.
- Dopo aver disimballato il prodotto, conservare tutto il materiale di imballaggio per riutilizzarlo in futuro. In caso di guasti, sarà necessario inviare il dispositivo al produttore nell'imballaggio originale. Il trasporto senza l'imballaggio originale può causare danni al dispositivo; in tal caso il produttore declina ogni responsabilità.
- Non lasciar cadere il prodotto e non sottoporlo a impatti. Tenere il dispositivo lontano dalle interferenze magnetiche.

Alimentazione

- Utilizzare solo l'alimentatore in dotazione, se è incluso nella confezione del dispositivo. Se l'alimentatore non fornito è in dotazione, utilizzare un modello conforme alle norme sulle fonti di alimentazione limitate. Consultare l'etichetta del prodotto per i parametri di uscita dell'unità di alimentazione.
- Verificare che la spina sia correttamente inserita nella presa di corrente.
- NON collegare più dispositivi allo stesso alimentatore per evitare rischi di surriscaldamento o di incendio da sovraccarico.
- La potenza erogata dal caricabatterie deve essere compresa tra un minimo di 8,4 Watt richiesti dall'apparecchiatura radio e un massimo di 11 Watt per raggiungere la massima velocità di ricarica.

Batteria

- Le caratteristiche della batteria ricaricabile esterna sono: modello 18650; dimensioni di 19 × 70 mm; tensione nominale pari a 3,6 V CC; capacità di 3200 mAh.
- Caratteristiche della batteria integrata: ricaricabile al litio, dimensioni di 23 mm × 67 mm, tensione nominale pari a 3,635 V e capacità nominale di 3350 mAh.
- **ATTENZIONE:** Rischio di esplosione se la batteria viene sostituita con una di tipologia non corretta. Sostituire la batteria solo con una dello stesso tipo o di tipo equivalente.

- Le batterie di dimensioni errate non possono essere installate e potrebbero causare spegnimenti anomali.
- La sostituzione della batteria con una di tipo non idoneo può impedire il corretto funzionamento dei sistemi di sicurezza (ad esempio con alcuni tipi di batterie al litio).
- Se necessario, acquistare il tipo di batterie raccomandato dal produttore.
- Le batterie acquistate dagli utenti devono essere conformi alle relative norme internazionali in materia di sicurezza delle batterie (p. es. norme EN/IEC).
- Utilizzare una batteria fornita da un produttore qualificato. Fare riferimento alle specifiche del prodotto per i requisiti di batteria dettagliati.
- Smaltire le batterie usate seguendo le istruzioni.
- Se il dispositivo rimane inutilizzato per un lungo periodo, rimuovere le batterie.
- Se la batteria rimane inutilizzata per lunghi periodi, assicurarsi di caricarla completamente ogni 3 mesi per garantire una lunga durata. In caso contrario potrebbe subire danni.
- La batteria integrata non può essere smontata. Per eventuali riparazioni, rivolgersi al produttore.
- Installare la batteria esterna prima dell'esaurimento di quella integrata, altrimenti il dispositivo non potrà essere acceso.
- Assicurarsi che la temperatura della batteria sia compresa tra 0 °C e 45°C durante la ricarica.
- Non gettare le batterie nel fuoco o in un forno caldo ed evitare di schiacciarle o tagliarle, per prevenire il rischio di esplosioni.
- Non lasciare le batterie in ambienti con temperature estremamente alte, perché potrebbero esplodere o perdere liquidi o gas infiammabili.
- Verificare che durante la ricarica non ci siano materiali infiammabili nel raggio di 2 metri dal caricabatterie.
- NON collocare il dispositivo con la batteria o la sola batteria vicino a fonti di calore o fuoco. Evitare la luce diretta del sole.
- Tenere la batteria fuori dalla portata dei bambini.
- NON ingoiare la batteria per evitare ustioni chimiche.
- **ATTENZIONE:** Esiste il rischio di cortocircuito, incendio o esplosione se la batteria viene danneggiata. L'uso frequente, le cadute, gli urti, la corrosione o la compressione della batteria possono causare danni, tra cui la rottura dell'involucro, il distacco delle piastre o la perdita di liquido o gas interno, ecc.
- Se la batteria viene danneggiata, interromperne immediatamente l'uso e smaltirla secondo le istruzioni.

Manutenzione

- Se il prodotto non funziona correttamente, rivolgersi al rivenditore o al centro di assistenza più vicino. Decliniamo qualsiasi responsabilità in relazione a problemi causati da interventi di riparazione o manutenzione non autorizzati.
- Assicurarsi che l'alimentazione sia stata scollegata prima che il dispositivo sia smontato e riparato da professionisti.
- Se il dispositivo viene utilizzato in un modo non approvato dal produttore la garanzia potrebbe essere annullata.
- Controllare le superfici ottiche di obiettivo, oculare, telemetro, ecc. Se necessario, rimuovere la polvere e la sabbia dalle ottiche utilizzando strumenti e solventi progettati appositamente a tale scopo (è preferibile utilizzare un metodo senza contatto).
- Pulire le superfici esterne delle parti in metallo, plastica e silicone con un panno pulito e morbido. Non utilizzare sostanze chimicamente attive, solventi, ecc. perché potrebbero danneggiare la vernice.
- Pulire i contatti elettrici della batteria sul dispositivo utilizzando un solvente organico non grasso.

Ambiente di utilizzo

- Verificare che l'ambiente di utilizzo sia conforme ai requisiti del dispositivo. La temperatura operativa deve essere compresa tra -30 °C e 55 °C; l'umidità relativa deve essere compresa tra il 5% e il 95%.
- NON esporre il dispositivo a radiazioni elettromagnetiche intense o ad ambienti polverosi.
- NON orientare l'obiettivo verso il sole o altre luci intense.
- Collocare il dispositivo in un ambiente asciutto e ben ventilato.
- Quando si utilizzano apparecchiature laser, non esporre l'obiettivo del dispositivo al raggio laser, che potrebbe bruciarlo.
- Non installare il dispositivo su superfici soggette a vibrazioni o in luoghi soggetti a impatti, altrimenti può subire danni.
- Non utilizzare il dispositivo in ambienti in cui possono essere presenti bambini.

Emergenza

Se il dispositivo emette fumo, odori o rumori, spegnerlo immediatamente e scollegare il cavo di alimentazione, quindi rivolgersi a un centro di assistenza.

Garanzia limitata

Scansionare il codice QR per conoscere le condizioni di garanzia del prodotto.





Indirizzo del produttore

Stanza 313, unità B, edificio 2, via Danfeng 399, subdistretto Xixing, distretto Binjiang, Hangzhou, Zhejiang, 310052, Cina

Hangzhou Microimage Software Co., Ltd.



 Hikmicro Hunting.Global

 Hikmicro Hunting.Global

 HIKMICRO Outdoor

 HIKMICRO

 www.hikmicrotech.com

 support@hikmicrotech.com

UD43705B