



# Monóculo térmico Série CONDOR

Manual do utilizador V5.5.83 202311



Contacte-nos

## Índice

Capítulo 1 Descrição geral.....	1
1.1 Breve descrição.....	1
1.2 Função.....	1
1.3 Aspeto.....	1
Capítulo 2 Preparação.....	5
2.1 Instalar a bateria.....	5
2.1.1 Instruções da bateria.....	5
2.1.2 Instalação das pilhas.....	5
2.2 Ligação do cabo.....	6
2.3 Montar a correia de transporte.....	7
2.4 Ligar/desligar.....	8
2.5 Ecrã automático desligado.....	9
2.6 Descrição do menu.....	10
2.7 Ligação ao software do cliente.....	11
2.8 Estado do firmware.....	12
2.8.1 Verificar o estado do firmware.....	12
2.8.2 Atualizar dispositivo.....	12
Capítulo 3 Definições da imagem.....	14
3.1 Ajustar a dioptria.....	14
3.2 Ajustar o foco.....	14
3.3 Ajustar o brilho.....	15
3.4 Ajustar o contraste.....	15
3.5 Ajustar a tonalidade.....	15
3.6 Ajustar a nitidez.....	16
3.7 Selecionar a cena.....	16
3.8 Configurar paletas.....	17
3.9 Ajustar o zoom digital.....	19
3.10 Definir o modo de imagem na imagem.....	19

3.11 Corrigir os campos planos .....	20
3.12 Correção dos pixéis defeituosos .....	20
3.13 Image Pro.....	21
3.14 Zoom Pro .....	22
<b>Capítulo 4 Medir a distância com laser.....</b>	<b>23</b>
<b>Capítulo 5 Configurações Gerais.....</b>	<b>25</b>
5.1 Definir o OSD.....	25
5.2 Definição do logótipo da marca.....	25
5.3 Prevenção de queimaduras.....	26
5.4 Captura e vídeo.....	26
5.4.1 Captura de imagem.....	26
5.4.2 Definir o áudio.....	27
5.4.3 Gravar vídeo .....	27
5.5 Deteção de calor.....	28
5.6 Exportar ficheiros .....	28
5.6.1 Exportar ficheiros via HIKMICRO Sight.....	28
5.6.2 Exportar ficheiros através de PC.....	30
<b>Capítulo 6 Definições do sistema.....</b>	<b>31</b>
6.1 Ajustar a data.....	31
6.2 Sincronizar a data e hora .....	31
6.3 Definir o idioma .....	31
6.4 Definir unidade.....	32
6.5 Saída CVBS .....	32
6.6 Visualizar informações do dispositivo .....	33
6.7 Repor o dispositivo.....	33
<b>Capítulo 7 Perguntas frequentes.....</b>	<b>34</b>
7.1 Porque é que o indicador de carga pisca incorretamente?.....	34
7.2 Porque é que o indicador de energia está desligado? .....	34
7.3 A imagem não está nítida, como posso ajustá-la? .....	34

7.4 A captura ou a gravação falha. Qual é o problema? .....	34
7.5 Por que motivo o PC não consegue identificar o dispositivo? .....	34
Instruções de segurança .....	36
Informação legal .....	39
Informações sobre as normas reguladoras .....	41

# Capítulo 1 Descrição geral

## 1.1 Breve descrição

O monóculo térmico HIKMICRO CONDOR está equipado com um detetor de infravermelhos e um ecrã OLED de 1024 × 768. Com menos de 20 mK NETD, o que representa uma elevada sensibilidade térmica, assegura a qualidade da imagem e o reconhecimento dos pormenores mesmo nas condições meteorológicas mais difíceis. O seu telémetro laser de 1000 m pode medir com precisão a distância quando se está a perseguir na floresta ou no campo ou a observar em condições de pouca luz. O dispositivo pode ser utilizado principalmente na caça na floresta e no campo, na observação de aves, na procura de animais, em aventuras e em cenários de resgate.

## 1.2 Função

### Zoom Pro

O Zoom Pro, um algoritmo avançado de processamento de imagem com zoom, garante a máxima otimização de imagem sob zoom digital, especialmente de 1× a 2× e 4×.

### Medir a distância

O telémetro a laser integrado fornece uma distância precisa entre o alvo e a posição de observação.

### Ecrã automático desligado

A função de desligamento automático do ecrã permite que o dispositivo entre no modo de espera/acorde através de mudanças de ângulo. A função escurece o ecrã para poupar energia e aumentar o tempo de bateria.

### Ligação ao software do cliente

O dispositivo consegue tirar instantâneos, gravar vídeos e, se o ligar ao seu telemóvel por intermédio de um hotspot, configurar parâmetros através da aplicação HIKMICRO Sight.

## 1.3 Aspeto

O aspeto pode variar consoante os modelos. Tenha o produto real como referência.



Figura 1-1 Aspeto



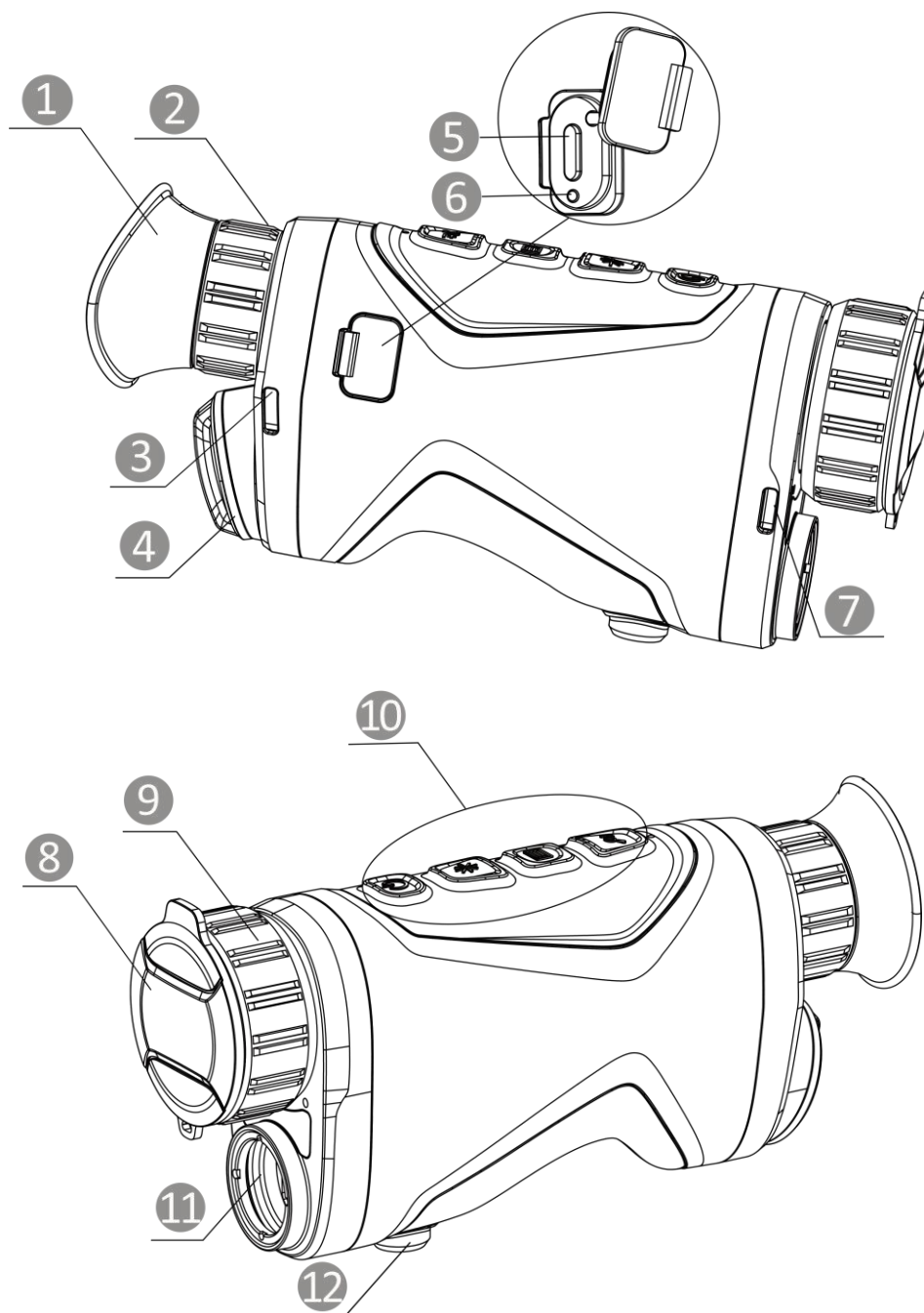

Tabela 1-1 Componentes

N.º	Descrição	Função
1	Óculo	A peça posicionada junto ao olho que permite visualizar o alvo.
2	Anel de ajuste da dioptria	Ajusta as definições da dioptria.

## Manual do utilizador do Monóculo térmico

3 e 7	Ponto de fixação da pulseira	Instalar a correia de mão.
4	Compartimento das pilhas	Para inserir a bateria.
5	Interface Tipo-C	Ligue o dispositivo à fonte de alimentação ou transmita dados através de um cabo Tipo-C.
6	Indicador de estado de carregamento	<ul style="list-style-type: none"> <li>• Vermelho e verde intermitente: Ocorreu um erro.</li> <li>• Vermelho fixo: A bateria está a carregar.</li> <li>• Verde fixo: A bateria foi completamente carregada.</li> </ul>
8	Tampa da lente	Protege a lente do pó ou de riscos.
9	Anel de foco	Ajuste a focagem para obter alvos com maior nitidez.
10	Botões	Para definir funções e parâmetros.
11	Medidor de distâncias a laser	Mede a distância até ao alvo com o laser.
12	Suporte do tripé	Montar o tripé.

**Tabela 1-2 Descrição do botão**

Ícone	Botão	Função
	Ligar/desligar	<ul style="list-style-type: none"> <li>• Premir: Modo de espera/Ativar dispositivo.</li> <li>• Premir sem soltar: Ligar/desligar.</li> </ul>
	Medição	<p>Modo não-menu:</p> <ul style="list-style-type: none"> <li>• Premir: Ligar o alcance do laser.</li> <li>• Premir duplo: Desligar o alcance do laser.</li> <li>• Premir sem soltar: Iniciar/parar de gravar vídeo.</li> </ul> <p>Modo de menu: prima para mover para cima.</p>
	Menu	<p>Modo não-menu:</p> <ul style="list-style-type: none"> <li>• Premir: Alterar as paletas.</li> <li>• Premir sem soltar: Entre no menu.</li> </ul> <p>Modo de menu:</p> <ul style="list-style-type: none"> <li>• Premir: confirmar/definir parâmetros.</li> <li>• Premir sem soltar: Guardar e sair do menu.</li> </ul>
	Zoom	<p>Modo não-menu:</p> <ul style="list-style-type: none"> <li>• Premir: Mudar para o zoom digital.</li> </ul>

## Manual do utilizador do Monóculo térmico

---

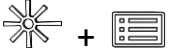
Ícone	Botão	Função
		<ul style="list-style-type: none"><li>• Premir sem soltar: Corrigir as desigualdades de visualização (FFC). Modo de menu: prima para mover para baixo.</li></ul>
	Medição + Menu	Prima para capturar instantâneos.

---

### Nota

Quando a função de desligamento automático do ecrã estiver activada, se você pressionar  para entrar no modo de espera, também poderá inclinar ou girar o dispositivo para activá-lo. Consulte *Ecrã automático desligado* para uma operação detalhada.

---



## Capítulo 2 Preparação

Retire o dispositivo e os acessórios. Consulte a lista do conteúdo da embalagem para confirmar se o dispositivo e os acessórios estão incluídos e disponíveis para utilização. Leia o manual do utilizador para conhecer os métodos de utilização e os cuidados a ter.

### 2.1 Instalar a bateria

#### 2.1.1 Instruções da bateria

- O tipo de bateria recarregável externa é 18650, e o tamanho da bateria deve ser 19 mm × 70 mm. A tensão e a capacidade nominais são 3,6 VCC/3200 mAh.
- Retire as pilhas caso não utilize o dispositivo por um longo período de tempo.
- Carregue a pilha durante mais de 4 horas antes da primeira utilização.

#### 2.1.2 Instalação das pilhas

Insira a bateria no compartimento da bateria.

##### Passos

1. Rode a tampa do compartimento da bateria no sentido contrário ao dos ponteiros do relógio (1) para a despertar e puxe a tampa do compartimento da bateria para fora (2).



Figura 2-1 Desapertar a tampa

2. Introduza uma bateria no compartimento da bateria de acordo com as marcas de positivo e negativo.

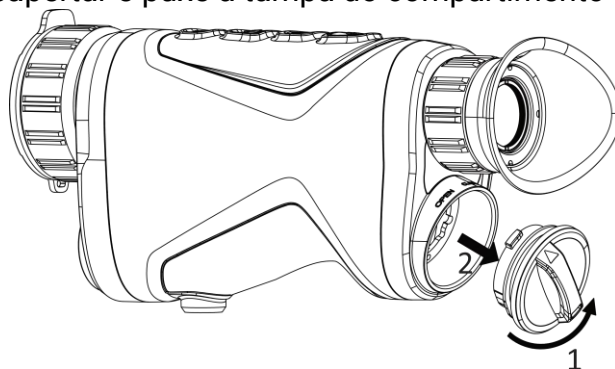

Figura 2-2 Instalar a bateria

3. Insira a tampa do compartimento da bateria (3) e rode-a no sentido dos ponteiros do relógio (4) até ficar bem apertada e bloqueada.

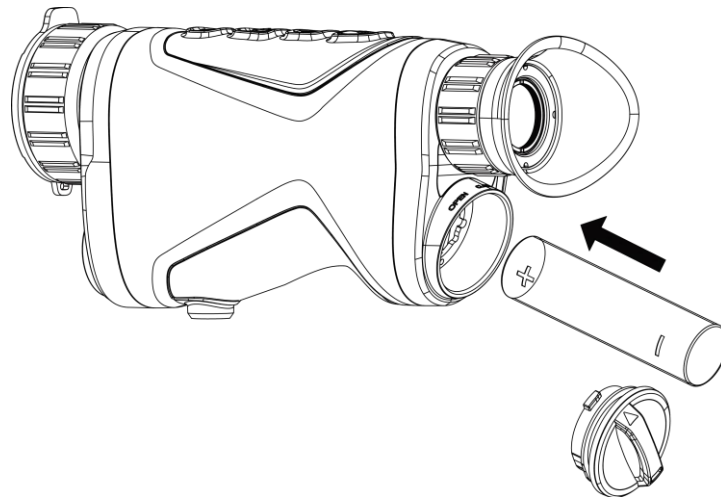

Figura 2-3 Apertar a tampa

## 2.2 Ligação do cabo

Ligue o dispositivo ao adaptador de alimentação por intermédio de um cabo Tipo-C para carregar o dispositivo. Ou então ligue o dispositivo ao PC, de modo a poder exportar ficheiros.

### Passos

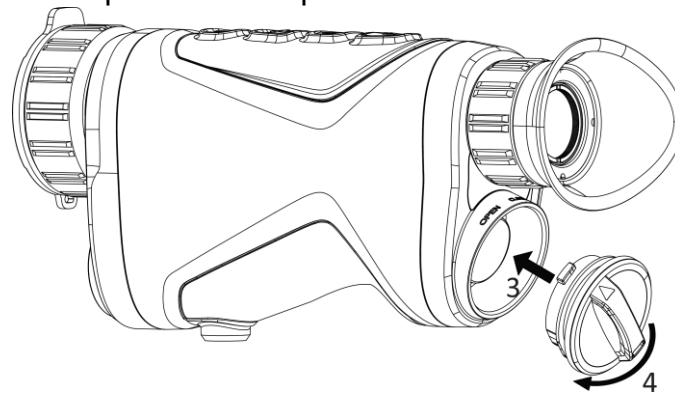
1. Levante a cobertura da interface tipo C.
2. Ligue o dispositivo ao adaptador de alimentação por intermédio de um cabo Tipo-C para carregar o dispositivo.

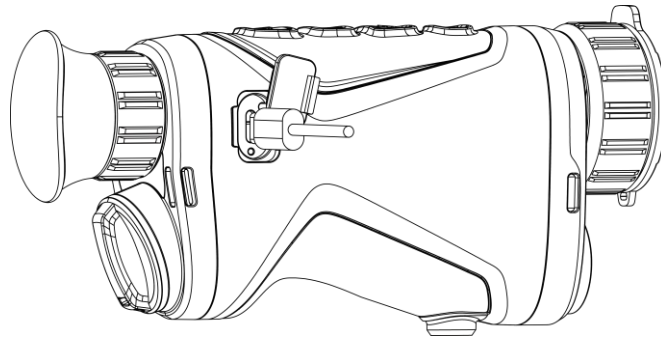

**Figura 2-4 Ligação do cabo**

---

**i Nota**

- Carregue o dispositivo depois de a bateria ser instalada no compartimento da bateria do dispositivo.
  - A temperatura de carregamento deve situar-se entre os 0 °C e os 45 °C (32 °F e 113 °F).
- 

## 2.3 Montar a correia de transporte

### Passos

1. Deslize uma extremidade da pulseira através do ponto de fixação.

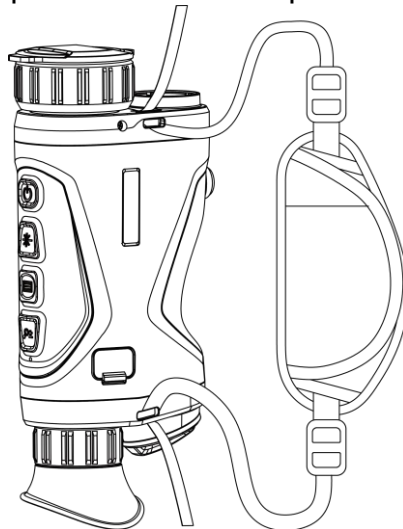

**Figura 2-5 Passagem da pulseira pelo ponto de fixação**

2. Passe a pulseira através da fivela da pulseira e aperte-a.





Figura 2-6 Pulseira presa

3. Repita as etapas acima para concluir a montagem.
4. Ajuste a tensão da pulseira conforme necessário.

## 2.4 Ligar/desligar

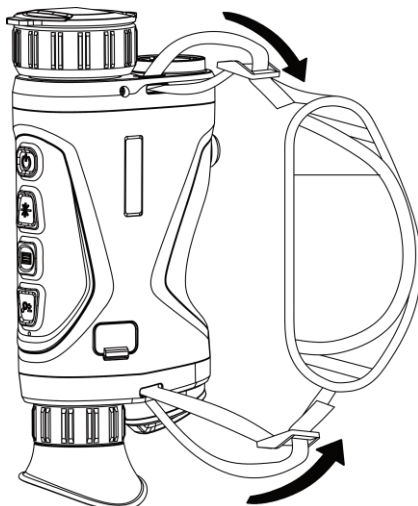
### Ligar

Quando o dispositivo estiver ligado com o cabo ou tiver bateria suficiente, prima  sem soltar para ligar o dispositivo.

### Desligar

Com o dispositivo ligado, prima sem soltar  para o desligar.

---







#### Nota





- Quando desligar o dispositivo, aparecerá a contagem decrescente para o encerramento. Pode premir qualquer tecla para interromper a contagem decrescente e cancelar o encerramento.
  - O encerramento automático por bateria fraca não pode ser cancelado.
- 

### Encerramento automático



Pode definir a hora de desconexão automática do dispositivo.

#### Passos

1. Mantenha  premido para mostrar o menu.
2. Aceda a  **Configurações Avançadas** e seleccione  **Configurações Gerais**.
3. Pressione  ou  para seleccionar , e pressione  para aceder a interface de configuração.

4. Prima  ou  para seleccionar a hora do encerramento automático, e prima  para confirmar.
  5. Mantenha  premido para guardar e sair.
- 







### Nota

- Consulte o ícone da bateria para ver o estado da bateria.  significa que a bateria está totalmente carregada,  significa que a bateria está fraca, e  significa que o carregamento da bateria está anómalo.
  - Carregue a bateria quando aparecer a indicação de bateria fraca.
  - A contagem decrescente para desligar automaticamente reinicia quando o dispositivo sai do modo de espera ou quando o dispositivo é reiniciado.
- 

## 2.5 Ecrã automático desligado

A função de desligamento automático do ecrã escurece o ecrã para economizar energia e aumentar o tempo da bateria. No entanto, o dispositivo permanece ligado e pode visualizar a visualização ao vivo na aplicação HIKMICRO Sight ao ligar o dispositivo à aplicação.

### Passos

1. Ativar desligamento automático do ecrã.
  - 1). Mantenha  premido para mostrar o menu.
  - 2). Aceda a  Configurações Avançadas, e pressione  ou  para seleccionar  .
  - 3). Pressione  para activar o desligamento automático do ecrã.
  - 4). Mantenha  premido para guardar as definições e sair.
2. Você pode executar um dos seguintes métodos para entrar no modo de espera quando o visor estiver ligado:
  - Incline o dispositivo para baixo mais de 70°.
  - Gire o dispositivo horizontalmente mais de 75°.
  - Mantenha o dispositivo imóvel e não o mova por 5 minutos.





Figura 2-7 Modo de espera

3. Você pode executar um dos seguintes métodos para ativar o dispositivo quando o ecrã estiver desligado:

- Incline o dispositivo para baixo de 0° a 60° ou para cima.
- Gire o dispositivo horizontalmente de 0° a 75°.
- Pressione  para reactivar o dispositivo.

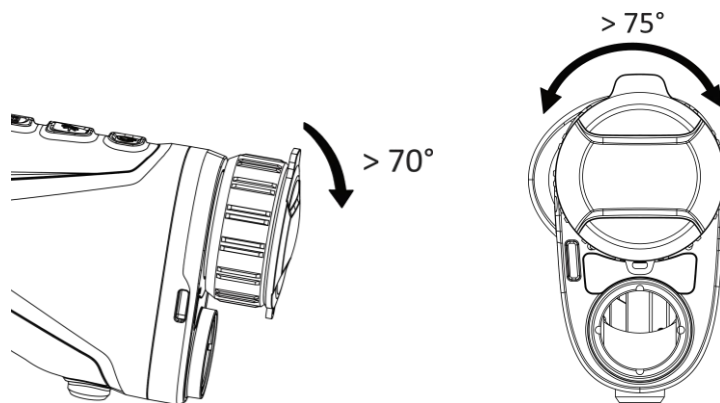

Figura 2-8 Reativação do dispositivo

## 2.6 Descrição do menu



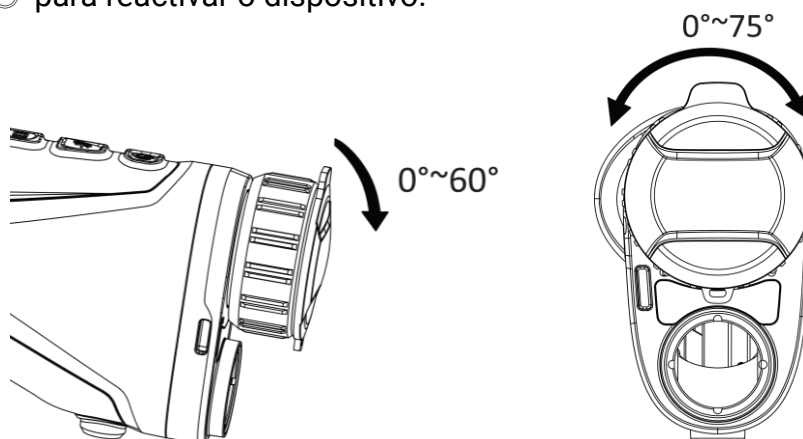

Na interface de visualização ao vivo, pressione  para exibir o menu.



Figura 2-9 Descrição do menu

- Prima  para mover o cursor para cima.
- Prima  para mover o cursor para baixo.
- Prima  para confirmar e mantenha premido para sair do menu.

## 2.7 Ligação ao software do cliente

Ligue o dispositivo à aplicação HIKMICRO Sight via hotspot e, em seguida, poderá capturar imagem, gravar vídeo ou configurar parâmetros no seu telefone.

### Passos









1. Pesquise HIKMICRO Sight na App Store (Sistema iOS) ou no Google Play™ (Sistema Android) para a transferir, ou faça a leitura do código QR para transferir e instalar a aplicação.



Sistema Android



Sistema iOS

2. Mantenha  premido para mostrar o menu.
3. Aceda a  **Configurações Avançadas**, e pressione  ou  para seleccionar .
4. Prima  para entrar na interface de definições.
5. Prima  ou  para seleccionar o **Hotspot**. A função de hotspot é ativada.
6. Ligue a WLAN do seu telefone e estabeleça a ligação ao hotspot.
  - Nome do hotspot: HIKMICRO\_N.º de série.
  - Palavra-passe do hotspot: N.º de série

7. Abra a aplicação e ligue o seu telefone ao dispositivo. Pode visualizar a interface do dispositivo no seu telefone.

---

### Nota

- O dispositivo não poderá conectar-se à aplicação se você inserir a senha errada várias vezes. Consulte **Repor o dispositivo** para repor o dispositivo e volte a ligar a aplicação.
  - É necessário ativar o dispositivo antes da primeira utilização. Após a ativação, deverá alterar a palavra-passe predefinida.
  - O ponto de acesso não pode ser ativado quando a bateria do dispositivo estiver fraca.
- 

## 2.8 Estado do firmware

### 2.8.1 Verificar o estado do firmware

#### Passos

1. Abra a HIKMICRO Sight e ligue o seu dispositivo à aplicação.
2. Verifique se existe um aviso de atualização na interface de gerenciamento do dispositivo. Se não houver um prompt de atualização, o firmware está na versão mais recente. Caso contrário, a versão de firmware não é a mais recente.



Figura 2-10 Verificar o estado do firmware

3. (Opcional) Se a versão de firmware não for a mais recente, atualize o dispositivo. Ver **Atualizar dispositivo**.

### 2.8.2 Atualizar dispositivo

#### Atualizar o dispositivo através da HIKMICRO Sight

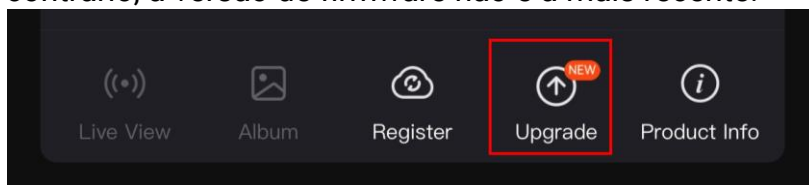
##### Antes de começar

Instale a HIKMICRO Sight no seu telefone e ligue o seu dispositivo à aplicação.

##### Passos

1. Toque no prompt de atualização para aceder a interface de atualização do firmware.
2. Toque em **Atualizar** para iniciar a atualização.



### Nota

O procedimento de atualização pode variar devido a atualizações da aplicação. Utilize a versão real da aplicação como referência.









---

## Atualizar o dispositivo através do PC

### Antes de começar

Primeiro obtenha o pacote de atualização.

### Passos

1. Mantenha  premido para mostrar o menu.
2. Aceda a  **Configurações Avançadas** e seleccione  **Configurações de Função**.
3. Pressione  ou  para seleccionar , e pressione  para aceder a interface de configuração.
4. Pressione  ou  para seleccionar a **unidade flash USB**.
5. Ligue o dispositivo ao seu PC com o cabo.
6. Abra o disco detetado, copie o ficheiro de atualização e cole-o no diretório-raiz do dispositivo.
7. Desligue o dispositivo do seu PC.
8. Reinicie o dispositivo.

### Resultado

O dispositivo é atualizado automaticamente. O processo de atualização será apresentado na interface.

## Capítulo 3 Definições da imagem

Pode definir paletas, o brilho, cenas, a FFC (correção de campo plano) e a DPC (correção de píxeis defeituosos) para apresentar o melhor efeito de imagem.

### 3.1 Ajustar a dioptria

Certifique-se de que a ocular cobre o seu olho e aponta para o alvo. Utilize o anel de ajustamento da dioptria até o texto ou a imagem do OSD estarem nítidos.

---

 **Nota**

Ao ajustar a dioptria, NÃO toque na superfície da lente para não a manchar.

---



Figura 3-1 Ajustar a dioptria

### 3.2 Ajustar o foco

Rode ligeiramente a roda de focagem para ajustar a focagem da lente da objetiva.

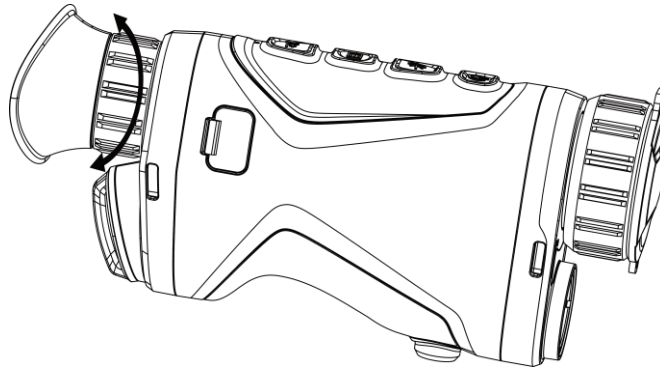

Figura 3-2 Ajustar a lente da objetiva

### Nota





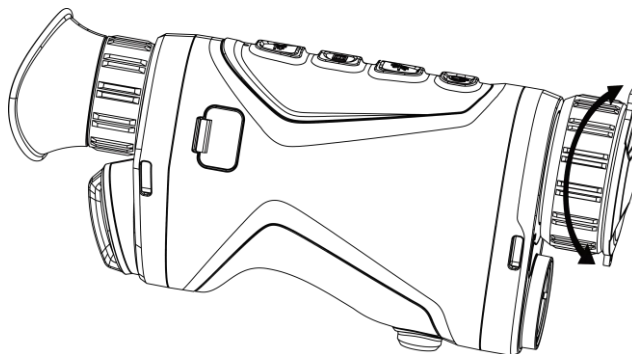



NÃO toque na lente diretamente com os dedos, nem coloque objetos afiados nas suas imediações.

---

## 3.3 Ajustar o brilho









Pode ajustar o brilho do ecrã no menu.

### Passos

1. Mantenha  premido para mostrar o menu.
2. Prima  ou  para seleccionar  e prima  para confirmar.
3. Prima  ou  para ajustar a luminosidade do ecrã.
4. Mantenha  premido para guardar as definições e sair.









## 3.4 Ajustar o contraste

### Passos

1. Mantenha  premido para mostrar o menu.
2. Prima  ou  para seleccionar  e prima  para confirmar.
3. Prima  ou  para ajustar o contraste.
4. Mantenha  premido para guardar e sair.

## 3.5 Ajustar a tonalidade

### Passos

1. Mantenha  premido para mostrar o menu.
2. Aceda a  **Configurações Avançadas**, e pressione  ou  para seleccionar .
3. Pressione  para confirmar e pressione  ou  para seleccionar uma tonalidade. É possível seleccionar **Quente** e **Frio**.
4. Mantenha  premido para guardar e sair.











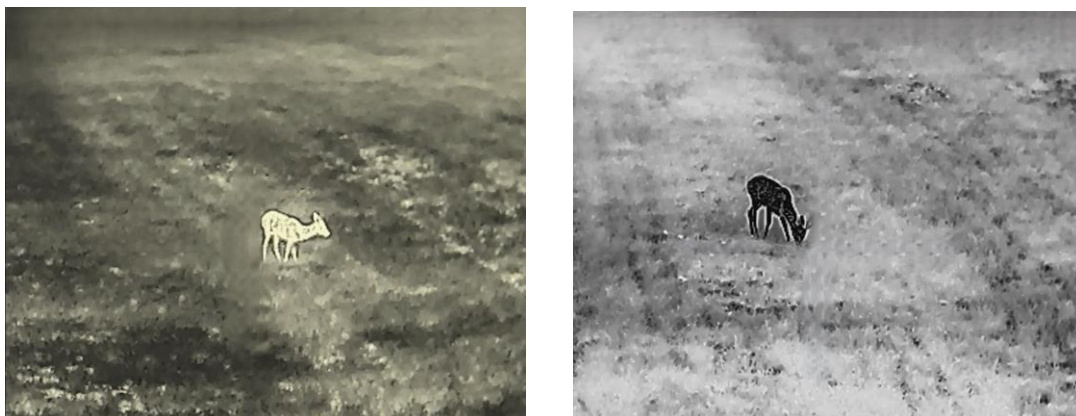

Figura 3-3 Ajustar a tonalidade

## 3.6 Ajustar a nitidez

### Passos

1. Mantenha  premido para mostrar o menu.
2. Aceda a  **Configurações Avançadas**, e pressione  ou  para seleccionar .
3. Pressione  para confirmar e pressione  ou  para ajustar a nitidez.
4. Mantenha  premido para guardar e sair.









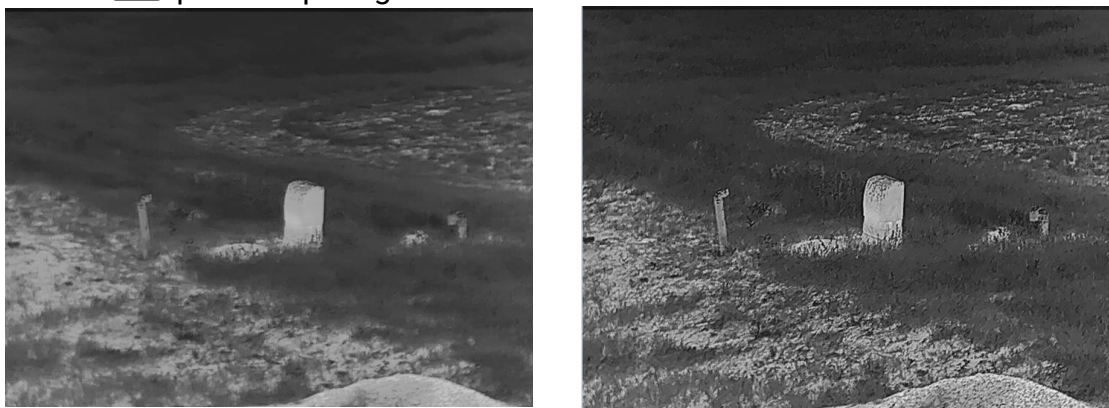

Figura 3-4 Comparação do ajuste da nitidez

## 3.7 Selecionar a cena

É possível seleccionar a cena adequada de acordo com a utilização real da cena para melhorar o efeito da visualização.

### Passos

1. Mantenha  premido para mostrar o menu.

2. Aceda a  **Configurações Avançadas**, e pressione  ou  para seleccionar .
3. Prima  para entrar na interface de definições.
4. Prima  ou  para trocar de cena.
  - **Reconhecimento:** Reconhecimento refere-se ao modo de reconhecimento e é recomendado numa cena normal.
  - **Selva:** Selva refere-se ao modo de selva e é recomendado num ambiente de caça.
5. Mantenha  premido para guardar as definições e sair.

### 3.8 Configurar paletas

É possível seleccionar diferentes paletas para apresentar a mesma cena com diferentes efeitos. Prima  na interface de visualização em direto para mudar de paleta.

#### Branco quente

Na vista, a parte quente apresenta uma coloração mais clara. Quanto mais alta for a temperatura, mais clara será a cor.



#### Preto quente

Na vista, a parte quente apresenta uma coloração mais escura. Quanto mais alta for a temperatura, mais escura será a cor.



### Vermelho quente

Na vista, a parte quente apresenta uma coloração avermelhada. Quanto mais alta for a temperatura, mais vermelha será a cor.



### Fusão

Da temperatura elevada para a temperatura baixa, a imagem apresenta uma coloração branca, amarela, vermelha, rosa e púrpura.





## 3.9 Ajustar o zoom digital

Poderá utilizar esta função para ampliar a imagem. Pressione  na interface de visualização ao vivo, a visualização ao vivo alterna entre 1 x, 2 x, 4 x e 8 x.

---

### Nota

Ao mudar a razão de zoom digital, o canto superior esquerdo da interface exibe a ampliação real (Ampliação Real = Ampliação Óptica da Lente × Razão de Zoom Digital). Por exemplo, a ampliação óptica da lente é de 2,8x e a razão de zoom digital é de 2x, e a ampliação real é de 5,6x.

---

## 3.10 Definir o modo de imagem na imagem

### Passos







1. Mantenha  premido para mostrar o menu.
2. Prima  ou  para seleccionar .
3. Pressione  para activar ou desactivar o modo PIP. Os detalhes são apresentados na parte superior da vista ao centro.
4. Mantenha  premido para guardar as definições e sair.



Figura 3-5 Definir o modo de imagem na imagem

---

### Nota













Se a função PIP estiver ativada, só é ampliada a vista PIP quando se ajusta a proporção de zoom digital.

---

## 3.11 Corrigir os campos planos

Esta função permite corrigir as desigualdades na visualização.

### Passos

1. Mantenha  premido para mostrar o menu.
2. Aceda a  **Configurações Avançadas** e seleccione  **Configurações de Função**.
3. Pressione  ou  para seleccionar , e pressione  para aceder a interface de configuração.
4. Prima  ou  para alternar o modo FFC.
  - **FFC manual:** Mantenha  premido na visualização em direto para corrigir as desigualdades na visualização.
  - **FFC automático:** Ao ligar a câmara, o dispositivo executa a FFC automaticamente de acordo com o ajuste definido.
  - **Exterior:** Coloque a tampa da lente e mantenha pressionado  na visualização ao vivo para corrigir as desigualdades na visualização.
5. Mantenha  premido para guardar as definições e sair.

---

### Nota











A contagem decrescente começará antes de o dispositivo executar a FFC automaticamente.

---

## 3.12 Correção dos pixéis defeituosos

O dispositivo consegue corrigir os pixéis defeituosos presentes no ecrã que não estejam a ter o desempenho previsto.

### Passos

1. Mantenha  premido para mostrar o menu.
2. Aceda a  **Configurações Avançadas** e seleccione  **Configurações de Função**.
3. Pressione  ou  para seleccionar , e pressione  para aceder a interface de configuração DPC.
4. Pressione  para seleccionar o **Eixo X** ou **Y**. Se seleccionar o **eixo X**, o cursor move-se para a esquerda e para a direita; se seleccionar o **eixo Y**, o cursor move-se para cima e para baixo.
5. Prima  ou  para definir as coordenadas até o cursor alcançar o píxel defeituoso.
6. Prima duas vezes  para corrigir o píxel morto.



7. Mantenha  premido para guardar as definições e sair.

---

### Nota

- O pixel defeituoso seleccionado pode ser ampliado e apresentado no canto inferior direito da interface.

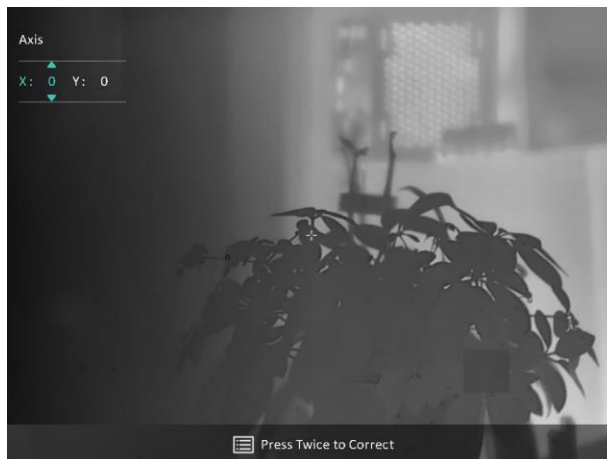

**Figura 3-6 Correção dos pixéis defeituosos**

- Se o OSD no ecrã bloquear o píxel defeituoso, mova o cursor até ao píxel defeituoso e, em seguida, o dispositivo espelhará automaticamente a visualização, de acordo com as figuras abaixo.



**Figura 3-7 Efeito de espelho**







---

## 3.13 Image Pro

Image pro refere-se ao melhoramento dos detalhes da imagem. Quando ativar esta função, os detalhes da totalidade da interface de visualização em direto serão melhorados.

### Passos

1. Mantenha  premido para mostrar o menu.
-

2. Aceda a  **Configurações Avançadas**, e pressione  ou  para seleccionar  .
3. Prima  para ativar a função.
4. Mantenha  premido para guardar as definições e sair.







### Resultado

Os detalhes da totalidade da interface de visualização em direto serão melhorados.

## 3.14 Zoom Pro

O Zoom Pro refere-se ao melhoramento dos detalhes da imagem. Quando ativar esta função, os detalhes da imagem de visualização em direto ampliada serão melhorados.

### Passos

1. Mantenha  premido para mostrar o menu.
2. Prima  ou  para seleccionar  .
3. Prima  para ativar a função.
4. Mantenha  premido para guardar as definições e sair.

### Resultado

Os detalhes da imagem de visualização em direto ampliada serão melhorados.

---

### Nota

- Se a função PIP estiver activada, o zoom pro só estará activado na visualização PIP.
  - O Zoom Pro não pode ser activado quando a bateria do dispositivo está fraca.
-











## Capítulo 4 Medir a distância com laser

O dispositivo consegue detetar a distância entre o alvo e a posição de observação através do laser.

### Antes de começar



Ao medir a distância, mantenha a mão e a posição firmes. Caso contrário, a precisão da medição pode ser afetada.

### Passos

1. Mantenha  premido para mostrar o menu.
2. Aceda a  **Configurações Avançadas**, e pressione  ou  para seleccionar .
3. Pressione  para ir para a interface de medição.
4. Prima  ou  para seleccionar um modo de alcance do laser. Prima  para confirmar. Poderá seleccionar entre os modos **Único** e **Contínuo**. Selecione **Fechar** para desligar o alcance do laser.
  - **Contínuo** significa medir a distância continuamente; a duração da medição pode ser seleccionada. O resultado da medição é atualizado a cada 1 s.
  - **Único** significa medir a distância uma única vez.
- 5 Segure  para salvar a configuração e retornar à interface de visualização ao vivo.
6. Direcione o cursor para o alvo e prima  para medir a distância até ao alvo.

---

### Nota

- Prima  na interface de visualização em direto para ativar o alcance do laser e prima  duas vezes na interface de visualização em direto para desativar o alcance do laser.
  - O alcance do laser não pode ser activado quando a bateria do dispositivo está fraca.
- 

### Resultado

O resultado da medição da distância é apresentado no canto superior direito da imagem.



Figura 4-1 Resultado do alcance do laser

---

### Advertência

a radiação laser emitida pelo dispositivo pode provocar lesões oculares, queimaduras na pele ou a combustão de substâncias inflamáveis. Antes de ativar a função de alcance do laser, assegure-se de que não existem pessoas ou substâncias inflamáveis diante da luz laser.











---

## Capítulo 5 Configurações Gerais

### 5.1 Definir o OSD

Esta função permite mostrar ou ocultar as informações apresentadas no ecrã na interface da visualização em direto.

#### Passos

1. Mantenha  premido para mostrar o menu.
2. Aceda a  **Configurações Avançadas** e seleccione  **Configurações de Função**.
3. Pressione  ou  para seleccionar  e pressione  para entrar na interface de configuração de OSD.
4. Pressione  ou  para seleccionar a **Hora, Data** ou **OSD**, e pressione  para ligar ou desligar a informação OSD seleccionada.
5. Mantenha  premido para guardar e sair.

---

#### Nota









Se desligar o **OSD**, toda a informação do OSD na visualização ao vivo não será mostrada.

---

### 5.2 Definição do logótipo da marca

Pode adicionar o logótipo da marca na interface de visualização ao vivo, em cliques instantâneos e vídeos.

#### Passos

1. Mantenha  premido para mostrar o menu.
2. Aceda a  **Configurações Avançadas** e seleccione  **Configurações de Função**.
3. Prima  ou  para seleccionar .
4. Prima  para ativar a opção **Logótipo da marca**.
5. Mantenha  premido para guardar as definições e sair.

#### Resultado

O logótipo da marca é apresentado no canto inferior esquerdo da imagem.









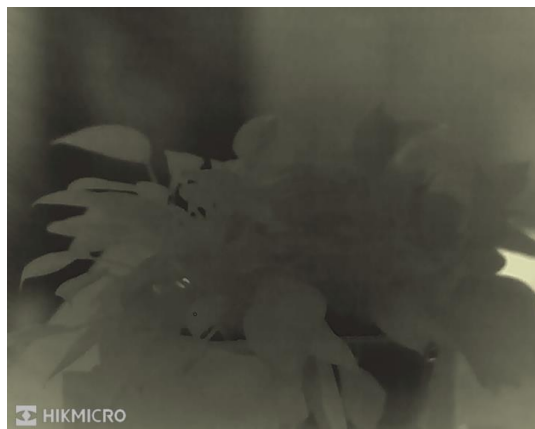

Figura 5-1 Apresentação do logótipo da marca

### 5.3 Prevenção de queimaduras

Evite a luz solar direta e permita que a função de prevenção de queimaduras reduza o risco de danos nos sensores devido ao calor.

#### Passos

1. Mantenha  premido para mostrar o menu.
2. Aceda a  **Configurações Avançadas** e seleccione  **Configurações de Função**.
3. Prima  ou  para seleccionar .
4. Prima  para ativar ou desativar a função de proteção contra incêndios.
5. Mantenha  premido para guardar as definições e sair.

### 5.4 Captura e vídeo

#### 5.4.1 Captura de imagem

Na interface de visualização em direto, prima  +  para capturar a imagem.

---

#### Nota

Quando a captação é bem sucedida, a imagem congela durante 1 segundo e surge uma indicação no visor.







Para exportar imagens, consulte *Exportar ficheiros*.

---

## 5.4.2 Definir o áudio

Se activar a função de áudio, o vídeo será gravado com som. Se o vídeo tiver ruídos muito altos, pode desligar esta função.

### Passos

1. Mantenha  premido para mostrar o menu.
2. Aceda a  **Configurações Avançadas**, e pressione  ou  para seleccionar .
3. Prima  para ativar ou desativar esta função.
4. Mantenha  premido para guardar as definições e sair.

## 5.4.3 Gravar vídeo

### Passos

1. Na interface da visualização em direto, mantenha  premido para iniciar a gravação.



**Figura 5-2 Iniciar gravação**

O canto superior da imagem apresenta as informações sobre o tempo de gravação.

2. Mantenha  novamente premido para interromper a gravação.







### O que fazer a seguir

Para exportar vídeos, consulte *Exportar ficheiros*.

## 5.5 Deteção de calor

O dispositivo consegue detetar o local com a temperatura mais alta e assinalar o mesmo no visor.

### Passos

1. Mantenha  premido para mostrar o menu.
2. Aceda a  **Configurações Avançadas**, e pressione  ou  para seleccionar  .
3. Pressione  para assinalar o local com a temperatura mais alta.

### Resultado



Quando a função está ativa,  é apresentado no local com a temperatura mais alta. Quando a cena sofre alguma alteração, o  move-se.



Figura 5-3 Deteção de calor

## 5.6 Exportar ficheiros

### 5.6.1 Exportar ficheiros via HIKMICRO Sight

Pode aceder aos álbuns do dispositivo e exportar ficheiros para o seu telefone através da HIKMICRO Sight.

#### Antes de começar

Instale a HIKMICRO Sight no seu telemóvel.

#### Passos

1. Abra a HIKMICRO Sight e ligue o seu dispositivo à aplicação. Ver *Ligação ao software do cliente*.



2. Toque em **Multimédia** para aceder aos álbuns do dispositivo.



Figura 5-4 Aceder aos álbuns do dispositivo

3. Toque em **Local** ou **Dispositivo** para ver as fotografias e os vídeos.

- **Local:** Pode visualizar os ficheiros capturados na aplicação.
- **Dispositivo:** pode visualizar os ficheiros no dispositivo atual.

---

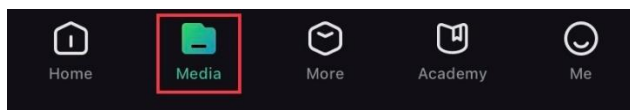
### Nota

As fotos ou vídeos podem não ser apresentados no **Dispositivo**. Puxe para baixo para atualizar a página.

---

4. Toque para selecionar um ficheiro, e toque em **Transferir** para exportar o ficheiro para os álbuns do seu telefone local.



Figura 5-5 Exportar ficheiros

---

### Nota

- Aceda a **Eu** -> **Sobre** -> **Manual do utilizador** na aplicação para ver operações mais detalhadas.
- Também pode aceder aos álbuns do dispositivo tocando no ícone do canto inferior esquerdo na interface da visualização em direto.











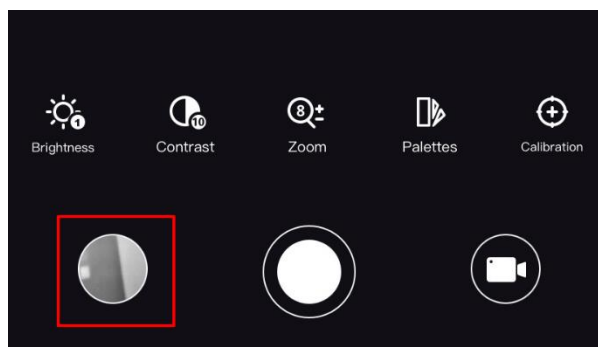

Figura 5-6 Aceder aos álbuns do dispositivo

- A operação de exportação pode variar devido a atualizações da aplicação. Utilize a versão real da aplicação como referência.
-

## 5.6.2 Exportar ficheiros através de PC

Esta função é utilizada para exportar vídeos gravados e imagens captadas.

### Passos

1. Mantenha  premido para mostrar o menu.
2. Aceda a  **Configurações Avançadas** e seleccione  **Configurações de Função**.
3. Pressione  ou  para seleccionar , e pressione  para aceder a interface de configuração.
4. Pressione  ou  seleccione **unidade flash USB**.
5. Ligue o dispositivo ao PC por intermédio do cabo.

---

### Nota

Ao ligar o cabo, certifique-se de que o dispositivo está ligado.

---

6. Abra o disco do computador e selecione a unidade de disco do dispositivo. Aceda à pasta DCIM e procure a pasta designada com o ano e o mês da captura. Por exemplo, se captar uma imagem ou gravar um vídeo em Junho de 2023, aceda a **DCIM -> 202306** para encontrar essa imagem ou vídeo.
7. Selecione e copie os ficheiros para o PC.
8. Desligue o dispositivo do seu PC.

---











### Nota

- Quando está ligado ao PC, o dispositivo apresenta as imagens. Mas funções tais como a gravação, a captação de imagens e o hotspot permanecem desativadas.
  - Ao ligar o dispositivo ao PC pela primeira vez, o programa da unidade de disco é instalado de forma automática.
-

## Capítulo 6 Definições do sistema















### 6.1 Ajustar a data

#### Passos

1. Mantenha  premido para mostrar o menu.
2. Aceda a  **Configurações Avançadas** e seleccione  **Configurações Gerais**.
3. Prima  ou  para seleccionar .
4. Prima  para entrar na interface de configuração.
5. Prima  para seleccionar o ano, mês ou dia, e prima  ou  para mudar o dígito.
6. Mantenha  premido para guardar as definições e sair.

### 6.2 Sincronizar a data e hora



#### Passos









1. Mantenha  premido para mostrar o menu.
2. Aceda a  **Configurações Avançadas** e seleccione  **Configurações Gerais**.
3. Prima  ou  para seleccionar .
4. Prima  para entrar na interface de configuração.
5. Prima  para mudar o sistema do relógio. Poderá seleccionar entre um relógio de 24 horas e de 12 horas. Se seleccionar o relógio de 12 horas, prima  e, em seguida, prima  ou  para seleccionar AM ou PM.
6. Prima  para seleccionar a hora ou o minuto, e prima  ou  para mudar o dígito.
7. Mantenha  premido para guardar as definições e sair.

### 6.3 Definir o idioma

Esta função permite seleccionar o idioma do dispositivo.

#### Passos











1. Mantenha  premido para mostrar o menu.
2. Aceda a  **Configurações Avançadas** e seleccione  **Configurações Gerais**.

3. Prima  ou  para seleccionar .
4. Prima  para entrar na interface de configuração.
5. Prima  ou  para seleccionar o idioma, conforme necessário e prima  para confirmar.
6. Mantenha  premido para guardar as definições e sair.

### 6.4 Definir unidade

Pode mudar a unidade para realizar a medição da distância.

#### Passos

1. Mantenha  premido para mostrar o menu.
2. Aceda a  **Configurações Avançadas** e seleccione  **Configurações Gerais**.
3. Prima  ou  para seleccionar .
4. Prima  para entrar na interface de definição da unidade. Prima  ou  para seleccionar a unidade, conforme necessário.
5. Mantenha  premido para guardar as definições e sair.











### 6.5 Saída CVBS

A saída CVBS é utilizada para depurar o dispositivo. Também é possível ver a imagem do dispositivo no visor ou no ecrã portátil para observar todos os detalhes.

#### Antes de começar

Ligue o dispositivo e a unidade de visualização via USB com o cabo CVBS.

#### Passos

1. Mantenha  premido para mostrar o menu.
2. Aceda a  **Configurações Avançadas** e seleccione  **Configurações de Função**.
3. Prima  ou  para seleccionar .
4. Prima  para entrar na interface de configuração.
5. Prima  ou  e seleccione **Analógico** para ativar a saída CVBS.
6. Mantenha  premido para guardar as definições e sair.

---









#### Nota

O cabo CVBS não está incluído na embalagem. Adquira separadamente.

---







## 6.6 Visualizar informações do dispositivo

### Passos

1. Mantenha  premido para mostrar o menu.
2. Aceda a  **Configurações Avançadas** e seleccione  **Configurações Gerais**.
3. Prima  ou  para seleccionar .
4. Prima  para confirmar. Poderá ver informações do dispositivo tais como a versão e o número de série.
5. Mantenha  premido para guardar as definições e sair.

## 6.7 Repor o dispositivo

### Passos

1. Mantenha  premido para mostrar o menu.
2. Aceda a  **Configurações Avançadas** e seleccione  **Configurações Gerais**.
3. Prima  ou  para seleccionar .
4. Prima  para repor as predefinições do dispositivo de acordo com o pedido.

## Capítulo 7 Perguntas frequentes

### 7.1 Porque é que o indicador de carga pisca incorretamente?

Verifique os itens seguintes.

- Confirme se o dispositivo é carregado com um adaptador de corrente adequado e se a temperatura de carregamento é superior a 0 °C (32 °F).
- O dispositivo está equipado com um módulo de proteção de carga integrado. Carregue o dispositivo desligado.

### 7.2 Porque é que o indicador de energia está desligado?

Verifique se o dispositivo está sem bateria. Verifique o indicador depois de carregar o dispositivo durante 5 minutos.

### 7.3 A imagem não está nítida, como posso ajustá-la?

Ajuste o anel de regulação da dioptria ou o anel de foco até a imagem ficar nítida. Consulte a secção *Ajustar a dioptria* ou a secção *Ajustar o foco*.

### 7.4 A captura ou a gravação falha. Qual é o problema?

Verifique os itens seguintes.

- Se o dispositivo está ligado ao PC. Se a captação de imagens ou a gravação de vídeos está desativada neste modo.
- Se o espaço de armazenamento está cheio.
- Se o dispositivo está com bateria fraca.

### 7.5 Por que motivo o PC não consegue identificar o dispositivo?

Verifique os itens seguintes.

- Se o dispositivo está ligado ao PC com o cabo USB fornecido.

- Se estiver a utilizar outros cabos USB, certifique-se de que os mesmos não possuem um comprimento superior a 1 metro.

## Instruções de segurança



Estas instruções destinam-se a garantir que o utilizador possa utilizar o produto corretamente para evitar perigos ou perdas materiais.

### Legislação e regulamentos

- A utilização do produto deve estar em total conformidade com as normas locais de manuseamento de aparelhos elétricos.

### Convenções relativas aos símbolos

Os símbolos presentes neste documento são definidos da seguinte maneira.

Símbolo	Descrição
 Perigo	Indica uma situação perigosa, que, caso não seja evitada, poderá resultar em morte ou ferimentos graves.
 Advertência	Indica uma situação potencialmente perigosa que, caso não seja evitada, poderá resultar em danos no equipamento, perda de dados, degradação do desempenho ou resultados inesperados.
 Nota	Proporciona informação adicional para enfatizar ou complementar pontos importantes do texto principal.

### Transporte

- Mantenha o dispositivo na embalagem original ou similar, quando o transportar.
- Depois da abertura da embalagem do produto, guarde todos invólucros, para uso posterior. Em caso de qualquer avaria, deve devolver o dispositivo à fábrica com o invólucro original. O transporte sem o invólucro original pode resultar em danos no dispositivo, sendo que a empresa não assumirá quaisquer responsabilidades.
- Não deixe o produto cair, nem o sujeite a impactos físicos. Mantenha o dispositivo longe de interferências magnéticas.

### Alimentação elétrica

- A tensão de entrada deve ir ao encontro da Fonte de Alimentação Limitada (5 VCC, 2 A) de acordo com a norma IEC61010-1. Consulte as especificações técnicas para obter informações detalhadas.
- Certifique-se de que a ficha está devidamente ligada à tomada.
- NÃO ligue vários dispositivos a um adaptador de energia, para evitar o superaquecimento de riscos de incêndio provocados por sobrecarga.



### Bateria

- O tipo de bateria recarregável externa é 18650, e o tamanho da bateria deve ser 19 mm × 70 mm. A tensão e a capacidade nominais são 3,6 VCC/3200 mAh.
- Em caso de armazenamento prolongado da bateria, certifique-se de que esta é totalmente carregada de 6 em 6 meses, garantindo, assim, a sua qualidade. Caso contrário, poderão ocorrer danos.
- Utilize uma bateria fornecida por um fabricante qualificado. Para informações detalhadas sobre os requisitos relacionados com a bateria, consulte as especificações do produto.
- **ADVERTÊNCIA:** Existe risco de explosão se a bateria for substituída por outra de tipo incorreto.
- A substituição incorreta da bateria por outra de tipo incorreto pode destruir uma proteção (por exemplo, no caso de alguns tipos de bateria de lítio).
- Não proceda à eliminação da bateria numa fogueira ou forno quente, ou mediante esmagamento ou corte mecânico da mesma pois tal pode resultar numa explosão.
- Não deixe a bateria num ambiente com temperaturas extremamente elevadas pois tal pode resultar numa explosão ou na fuga de líquido inflamável ou gás.
- Não sujeite a bateria a pressão de ar extremamente baixa pois tal poderá resultar numa explosão de líquido inflamável ou gás.
- Elimine pilhas/baterias usadas de acordo com as instruções.

### Manutenção

- Se o produto não funcionar corretamente, contacte o seu fornecedor ou o seu centro de assistência mais próximo. Não assumimos qualquer responsabilidade por problemas causados por reparações ou manutenções não autorizadas.
- Limpe o dispositivo suavemente com um pano limpo e uma pequena quantidade de etanol, se necessário.
- Se o equipamento for utilizado de uma forma não especificada pelo fabricante, a proteção providenciada pelo dispositivo poderá ser afetada.

### Ambiente da utilização

- Certifique-se de que o ambiente de funcionamento do dispositivo cumpre os requisitos do mesmo. A temperatura de funcionamento deverá situar-se entre -30 °C e 55 °C e a humidade de funcionamento entre 5% e 95%.
- **NÃO** exponha o dispositivo a radiação eletromagnética elevada nem a ambientes com pó.
- **NÃO** direcione a lente para o sol nem para qualquer outra luz brilhante.

### Emergência

- Caso o dispositivo emita fumo, odores ou ruídos, desligue a alimentação elétrica de imediato, retire o cabo de alimentação da tomada e contacte o centro de assistência.

### Laser

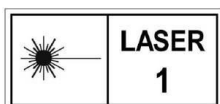

Quando estiver a utilizar qualquer equipamento a laser, verifique se a lente do dispositivo não se encontra exposta ao feixe de laser, caso contrário pode queimar. a radiação laser emitida pelo dispositivo pode provocar lesões oculares, queimaduras na pele ou a combustão de substâncias inflamáveis. Antes de ativar a função de alcance do laser, assegure-se de que não existem pessoas ou substâncias inflamáveis diante da luz laser. Não coloque o dispositivo num local ao alcance de menores de idade. O comprimento de onda é de 905 nm e a potência máxima de saída é inferior a 1 mW. De acordo com a norma IEC 60825-1:2014, este produto laser está classificado como produto laser de Classe 1.

### Endereço do fabricante

Sala 313, Unidade B, Edifício 2, Rua Danfeng 399, Subdistrito Xixing, Distrito Binjiang, Hangzhou, Zhejiang 310052, China  
Hangzhou Microimage Software Co., Ltd.

**AVISO DE CONFORMIDADE:** Os produtos da série térmica poderão estar sujeitos a controlos de exportação em vários países ou regiões, incluindo sem limite, os Estados Unidos da América, a União Europeia, o Reino Unido e/ou outros países-membro do Acordo de Wassenaar. Consulte o seu especialista em legislação ou em conformidade ou as autoridades locais para saber os requisitos de licença de exportação necessários se pretender transferir, exportar, voltar a exportar os produtos da série térmica entre países diferentes.

## Informação legal

©2023 Hangzhou Microimage Software Co., Ltd. Todos os direitos reservados.

Acerca deste Manual

O Manual inclui instruções para utilizar e gerir o produto. As fotografias, os gráficos, as imagens e todas as outras informações doravante apresentadas destinam-se apenas a fins de descritivos e informativos. As informações que constam do Manual estão sujeitas a alteração, sem aviso prévio, devido a atualizações de firmware ou a outros motivos.

Encontre a versão mais recente deste Manual no website da HIKMICRO ([www.hikmicrotech.com](http://www.hikmicrotech.com)).

Utilize este Manual sob orientação e com a assistência de profissionais formados neste Produto.

### Reconhecimento de marcas comerciais



**HIKMICRO** e outras marcas registadas e logótipos da HIKMICRO são

propriedades da HIKMICRO em diversos territórios.

Outras marcas comerciais e logótipos mencionados são propriedade dos respetivos proprietários.

### EXCLUSÃO DE RESPONSABILIDADE LEGAL

NA MEDIDA MÁXIMA PERMITIDA PELA LEI APLICÁVEL, ESTE MANUAL E O PRODUTO DESCRITO, COM O SEU HARDWARE, SOFTWARE E FIRMWARE, SÃO FORNECIDOS “TAL COMO ESTÃO” E “COM TODAS AS SUAS FALHAS E ERROS”. A HIKMICRO NÃO APRESENTA QUAISQUER GARANTIAS, EXPRESSAS OU IMPLÍCITAS, INCLUINDO, SEM QUAISQUER LIMITAÇÕES, GARANTIAS DE COMERCIALIZAÇÃO, QUALIDADE SATISFATÓRIA OU ADEQUAÇÃO A UM DETERMINADO FIM. A SUA UTILIZAÇÃO DESTE PRODUTO É FEITA POR SUA CONTA E RISCO. EM NENHUMA CIRCUNSTÂNCIA, A HIKMICRO SERÁ RESPONSÁVEL POR SI EM RELAÇÃO A QUAISQUER DANOS ESPECIAIS, CONSEQUENCIAIS, INCIDENTAIS OU INDIRETOS, INCLUINDO, ENTRE OUTROS, DANOS PELA PERDA DE LUCROS COMERCIAIS, INTERRUPÇÃO DA ATIVIDADE, PERDA DE DADOS, CORRUPÇÃO DE SISTEMAS OU PERDA DE DOCUMENTAÇÃO SEJA COM BASE NUMA VIOLAÇÃO DO CONTRATO, ATOS ILÍCITOS (INCLUÍDO NEGLIGÊNCIA), RESPONSABILIDADE PELO PRODUTO OU, DE OUTRO MODO, RELACIONADA COM A UTILIZAÇÃO DO PRODUTO, AINDA QUE A HIKMICRO TENHA SIDO AVISADA SOBRE A POSSIBILIDADE DE TAIS DANOS OU PERDAS.

O UTILIZADOR RECONHECE QUE A NATUREZA DA INTERNET OFERECE RISCOS DE SEGURANÇA INERENTES E QUE A HIKMICRO NÃO SERÁ RESPONSABILIZADA POR UM FUNCIONAMENTO ANORMAL, PERDA DE PRIVACIDADE OU OUTROS DANOS RESULTANTES DE ATAQUES INFORMÁTICOS, ATAQUES DE PIRATARIA, INFEÇÃO POR

VÍRUS OU OUTROS RISCOS ASSOCIADOS À SEGURANÇA DA INTERNET. NO ENTANTO, A HIKMICRO PRESTARÁ APOIO TÉCNICO ATEMPADO, SE SOLICITADO.

O UTILIZADOR ACEITA UTILIZAR ESTE PRODUTO EM CONFORMIDADE COM TODAS AS LEIS APLICÁVEIS E SER O ÚNICO RESPONSÁVEL POR GARANTIR QUE A SUA UTILIZAÇÃO É CONFORME À LEI APLICÁVEL. PARTICULARMENTE, O UTILIZADOR É O RESPONSÁVEL PELA UTILIZAÇÃO DESTE PRODUTO DE MODO QUE NÃO INFRINJA OS DIREITOS DE TERCEIROS, INCLUINDO, ENTRE OUTROS, OS DIREITOS DE PUBLICIDADE, DIREITOS DE PROPRIEDADE INTELECTUAL OU DE PROTEÇÃO DE DADOS, OU QUAISQUER OUTROS DIREITOS DE PRIVACIDADE. NÃO DEVE UTILIZAR ESTE PRODUTO PARA CAÇADAS DE ANIMAIS ILEGAIS, INVASÃO DE PRIVACIDADE OU QUALQUER OUTRA FINALIDADE QUE SEJA ILEGAL OU CONTRÁRIA AO INTERESSE PÚBLICO. O UTILIZADOR NÃO PODERÁ UTILIZAR ESTE PRODUTO PARA QUAISQUER UTILIZAÇÕES FINAIS PROIBIDAS, INCLUINDO O DESENVOLVIMENTO OU PRODUÇÃO DE ARMAS DE DESTRUIÇÃO MACIÇA, DESENVOLVIMENTO OU PRODUÇÃO DE QUÍMICOS OU ARMAS BIOLÓGICAS, QUAISQUER ATIVIDADES DESENVOLVIDAS NO ÂMBITO DE EXPLOSIVOS NUCLEARES OU CICLOS DE COMBUSTÍVEL NUCLEAR INSEGURO OU PARA APOIAR ABUSOS AOS DIREITOS HUMANOS.

NA EVENTUALIDADE DA OCORRÊNCIA DE ALGUM CONFLITO ENTRE ESTE MANUAL E A LEGISLAÇÃO APLICÁVEL, ESTA ÚLTIMA PREVALECE.

## Informações sobre as normas reguladoras

---

As presentes cláusulas aplicam-se apenas aos produtos que apresentam a marcação ou informação correspondentes.

---

### Declaração de conformidade da UE



Este produto e, se aplicável, os acessórios fornecidos também têm a marcação "CE" e estão em conformidade com as normas europeias harmonizadas aplicáveis enumeradas na Diretiva 2014/30/UE (EMCD), Diretiva 2014/35/UE (LVD) e Diretiva 2011/65/UE (RoHS), Diretiva 2014/53/UE.

Pelo presente documento, a Hangzhou Microimage Software Co., Ltd. declara que este dispositivo (consultar rótulo) se encontra em conformidade com a Diretiva 2014/53/UE. O texto integral da declaração de conformidade da UE está disponível no seguinte endereço de Internet:

<https://www.hikmicrotech.com/en/support/download-center/declaration-of-conformity/>

#### **Bandas de frequência e potência (para CE)**

As bandas de frequência e os limites nominais da potência de transmissão (radiada e/ou conduzida) aplicáveis ao equipamento de rádio abaixo são os seguintes:

Wi-Fi 2,4 GHz (2,4 GHz a 2,4835 GHz), 20 dBm

Para dispositivos sem adaptador de alimentação incluído, utilize um adaptador de alimentação fornecido por um fabricante qualificado. Para informações detalhadas sobre os requisitos relativos à alimentação, consulte as especificações do produto.

Para dispositivos sem bateria incluída, utilize uma bateria fornecida por um fabricante qualificado. Para informações detalhadas sobre os requisitos relacionados com a bateria, consulte as especificações do produto.



Diretiva 2012/19/UE (diretiva REEE): Os produtos com este símbolo não podem ser eliminados como resíduos urbanos indiferenciados na União Europeia. Para uma reciclagem adequada, devolva este produto ao seu fornecedor local quando adquirir um novo equipamento equivalente ou

elimine-o através dos pontos de recolha adequados. Para mais informações, consulte: [www.recyclethis.info](http://www.recyclethis.info)



Diretiva 2006/66/CE e respetiva alteração 2013/56/UE (diretiva relativa às pilhas e baterias): Este produto contém uma bateria que não pode ser eliminada como resíduo urbano indiferenciado na União Europeia. Consulte a documentação do produto para obter informações específicas acerca da bateria. A bateria está marcada com este símbolo, que poderá incluir inscrições para indicar a presença de cádmio (Cd), chumbo (Pb), ou mercúrio (Hg). Para reciclar o produto de forma adequada, devolva a bateria ao seu fornecedor ou coloque-a num ponto de recolha apropriado. Para mais informações, consulte: [www.recyclethis.info](http://www.recyclethis.info).



**HIKMICRO**

See the World in a New Way



Facebook: HIKMICRO Outdoor Instagram: hikmicro\_outdoor

YouTube: HIKMICRO Outdoor

LinkedIn: HIKMICRO

Web: [www.hikmicrotech.com](http://www.hikmicrotech.com)

E-mail: [support@hikmicrotech.com](mailto:support@hikmicrotech.com)

UD35531B