

Brukerhåndbok

Termisk sikte

STELLAR 3.0-SERIEN

V5.5.98 202408



Kontakt oss

INNHold

1	Oversikt.....	1
1.1	Hovedfunksjon	1
1.2	Utseende	2
2	Klargjøring	5
2.1	Kabeltilkobling	5
2.2	Sette inn batteriet	5
2.2.1	Instruksjoner for batteri	5
2.2.2	Sette i batteri	5
2.3	Monter enheten på skinnen	6
2.4	Slå på/av	8
2.5	Auto skjerm av	9
2.6	Menybeskrivelse	9
2.7	App-tilkobling	10
2.8	Fastvarestatus	11
2.8.1	Kontroller fastvarestatusen	11
2.8.2	Oppgrader enheten	11
2.9	Nullstilling (Oversikt)	12
3	Bildeinnstillinger	14
3.1	Juster dioptri	14
3.2	Juster fokus	14
3.3	Juster lysstyrken	15
3.4	Juster kontrasten	15
3.5	Juster tone	15
3.6	Juster skarpheten	16
3.7	Velg scenario-modus	18
3.8	Angi paletter	18
3.8.1	Tilpasset aktivert palett	18
3.8.2	Bytt paletter	18
3.9	Juster digital zoom	22
3.10	Flatfeltkorreksjon	22
3.11	Riktig defekt piksel	22
3.12	Angi bilde i bildemodus	23
3.13	Angi Zoom Pro	24
3.14	Angi tonehøydeskala	25
4	Nullstilling	26
4.1	Angi trådkorsmodus	26
4.2	Velg Nullstillingsprofiler	26
4.3	Angi retikkel	27
4.4	Riktig retikkel	28
4.4.1	Riktig trådkors på enheten	28
4.4.2	Korrekt trådkors via HIKMICRO Sight	30
5	Målavstand (modell med LRF)	33
6	Målavstand (modell uten LRF)	35

7	Ballistisk beregning for jakt (modell med LRF)	37
8	Generelle innstillinger	39
8.1	Angi OSD	39
8.2	Velg merkelogo.....	39
8.3	Forbrenningsforebygging.....	40
8.4	Varmesporing	40
8.5	Bildetaking og video	41
8.5.1	Ta bilde.....	41
8.5.2	Velg lyd.....	41
8.5.3	Innspilling av video	42
8.5.4	Forhåndsopptak av video	42
8.5.5	Lokale album.....	43
8.6	Eksporter filer	44
8.6.1	Eksporter filer via HIKMICRO Sight.....	44
8.6.2	Eksporter filer via PC	45
9	Systeminnstillinger	46
9.1	Justere dato.....	46
9.2	Synkroniser klokken	46
9.3	Velge språk	46
9.4	Konfigurer enhet.....	47
9.5	Casting av enhetsskjermen til PC.....	47
9.6	Vis enhetsinformasjon	47
9.7	Gjenopprett enheten.....	48
10	Vanlige spørsmål	49
10.1	Hvorfor er skjermen av?	49
10.2	Bildet er uklart, hvordan kan jeg justere det?	49
10.3	Bildetaking eller opptak mislykkes. Hva er problemet?	49
10.4	Hvorfor klarer ikke datamaskinen å identifisere enheten?	49

1 Oversikt

HIKMICRO STELLAR 3.0 termisk kikkert er utstyrt med en ledende kraftig termisk detektor, med høyere følsomhet og den nyeste bildebehandlingsalgoritmen. Det sikrer at brukerne får de fineste detaljene uansett vær eller lysforhold. Med en stor 2560 × 2560 1,03" AMOLED-skjerm gjør STELLAR 3.0 det enklere å oppdage mål raskt og nøyaktig.

1.1 Hovedfunksjon

- **Hurtig Nullstilling:** STELLAR 3.0 støtter R.tbl via HIKMICRO Sight-appen og enheten. Nullstilling av trådkorset hjelper deg med å sikte mot målet raskt og nøyaktig. Se *Nullstilling*.
- **Bilde Pro 2.0:** Med Bilde Pro 2.0-bildealgoritme leverer STELLAR 3.0 de minste detaljer om dyrenes egenskaper og lagdelte bakgrunner, med mindre støy.
- **HSIS (HIKMICRO Shutterless Image System):** Noen modeller støtter lukkerfri teknologi, som er en dynamisk læringsprosess uten tap av bildekvalitet. Dette eliminerer behovet for periodiske kalibreringspauser, og sikrer at du aldri går glipp av et kritisk øyeblikk i felten.
- **Lokale album:** Lokale album lagrer tatt bilder og rekylaktiverede videoer, som hjelper deg med å umiddelbart avklare om du får byttet.
- **App-tilkobling:** Enheten kan ta bilder og ta opp videoer, og parameterne kan stilles via HIKMICRO Sight-appen når den er koblet til telefonen via hot spot-funksjonalitet.

1.2

Utseende

**Merk**

- Utseendet til LRF-modellen er det samme som modellen uten LRF. Se på det faktiske produktet for referanse.
- Bildene i denne bruksanvisningen er kun ment som illustrasjon. Det faktiske produktet kan avvike.

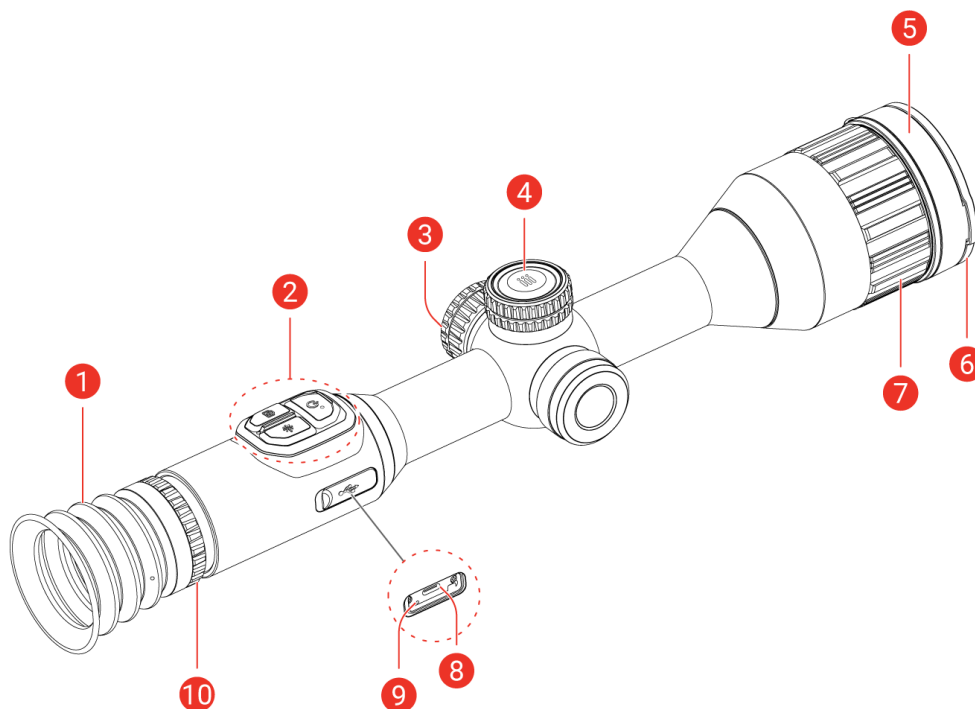

Figur 1-1 Utseende





Tabell 1-1 Komponentbeskrivelse

Nr.	Komponent	Beskrivelse
1	Okular	Delen som plasseres mot øyet for å se på målet.
2	Knapper	For innstilling av funksjoner og parametere.
3	Batteriavdeling	For batteriet.
4	Hjul	For å velge funksjoner og bytte digital zoom.
5	Termisk linse	For termiske bilder.
	Laseravstandsmåler (LRF-modell)	LRF-modul i linse. Måler avstanden til målet med laser.
6	Linsedeksel	Beskytter linsen.
7	Fokusering	Juster fokuset for å få et tydelig bilde.
8	Type C-grensesnitt	Koble enheten til strømforsyningen eller overfør data med Type C-kabel.
9	Ladestatusindikator	Indikerer ladestatusen til enheten.

Nr.	Komponent	Beskrivelse
		<ul style="list-style-type: none"> ● Blinker rødt og grønt: Det har oppstått en feil. ● Rød – fast: Lader. ● Lyser grønt: Fullt ladet.
10	Dioptrijusteringsring	Justerer innstillingen for dioptri.

Beskrivelse av knapper (modell med LRF)

Tabell 1-2 Beskrivelse av knapper (modell med LRF)



Ikon	Knapp	Virkemåte
	Av/på	<ul style="list-style-type: none"> ● Trykk: Standbymodus / vekk enheten. ● Hold inne: Slå av/på.
	Ta bilde	<ul style="list-style-type: none"> ● Trykk: Ta bilder. ● Hold inne: Starte/stoppe opptak av video.
	Måle	<ul style="list-style-type: none"> ● Trykk: Skru på laseravstand. ● Dobbelttrykk: Slå av laseravstandsmåling. ● Hold inne: Korrigerer ujevnheter i visningen (Flat Field Calibration – FFC) kan korrigere avvik i bildet.
	Hjul	<p>Menyfri modus:</p> <ul style="list-style-type: none"> ● Trykk: Bytt paletter. ● Hold inne: Gå inn i menyen. ● Roter: Bytt til digital zoom. <p>Menymodus:</p> <ul style="list-style-type: none"> ● Trykk: Bekreft/sett parametre. ● Hold inne: Lagre og avslutt meny. ● Roter: Flytt opp / flytt ned.
	Ta bilde + Måle	Hold for å låse / låse opp hjulet.

Beskrivelse av knapper (modell uten LRF)

Tabell 1-3 Beskrivelse av knapper (modell uten LRF)



Ikon	Knapp	Virkemåte
	Av/på	<ul style="list-style-type: none"> ● Trykk: Standbymodus / vekk enheten. ● Hold inne: Slå av/på.
	Ta bilde	<ul style="list-style-type: none"> ● Trykk: Ta bilder. ● Hold inne: Starte/stoppe opptak av video.
	Modus	<ul style="list-style-type: none"> ● Trykk: Bytt paletter.

Brukerhåndbok for termisk sikte

		<ul style="list-style-type: none">● Hold inne: Korrigerer ujevnheter i visningen (Flat Field Calibration – FFC) kan korrigere avvik i bildet.
	Hjul	Menyfri modus: <ul style="list-style-type: none">● Hold inne: Gå inn i menyen.● Roter: Bytt til digital zoom. Menymodus: <ul style="list-style-type: none">● Trykk: Bekreft/sett parametre.● Hold inne: Lagre og avslutt meny.● Roter: Flytt opp / flytt ned.
 + 	Ta bilde + modus	Hold for å låse / låse opp hjulet.



Merk

- Strømindikatoren lyser rødt når enheten er på.
 - Når autoskjerm av-funksjonen er aktivert, hvis du trykker på  for å gå inn i hvilemodus, kan du også vippe eller rotere enheten for å vekke den. Henvis til *Auto skjerm av* for detaljert bruk.
 - Når hjulet er låst/åpnet, vises  /  -ikonet.
-

2 Klargjøring

2.1 Kabeltilkobling

Koble enheten og strømadapteren til en Type-C kabel for å gi enheten strøm. Alternativt kan enheten kobles til PC og filene kan eksporteres.

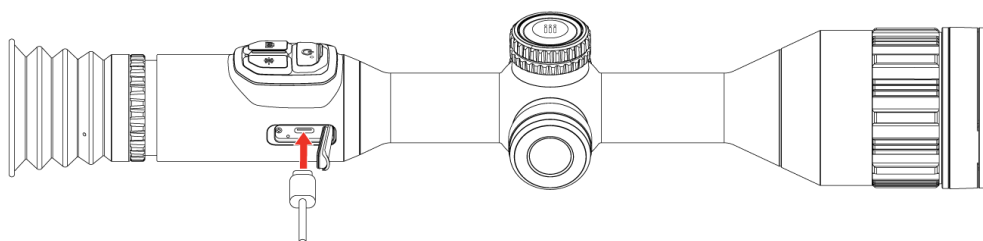

Figur 2-1 Kabeltilkobling



Merk

- Lad enheten før første gangs bruk.
 - Det er kun det innebygde batteriet som blir ladet av type C-kabelen. Bruk batteriladeren for å lade det eksterne batteriet.
-

2.2 Sette inn batteriet

2.2.1 Instruksjoner for batteri

- Ta ut det eksterne batteriet hvis enheten ikke skal brukes på en stund.
- Den eksterne oppladbare batteritypen er 18650 og batteristørrelsen er 19 mm × 70 mm. Nominell spenning er 3,6 VDC og batterikapasiteten er 3200 mAh.
- Det eksterne, oppladbare batteriet er av typen oppladbart litium-ion, og batteristørrelsen skal være 23 mm × 67 mm. Nominell spenning er 3,6 V og batterikapasiteten er 3350 mAh.

2.2.2 Sette i batteri

Sett batteriene i batterirommet.

Instruksjoner

1. Vri batteridekselet mot klokken for å løsne det.

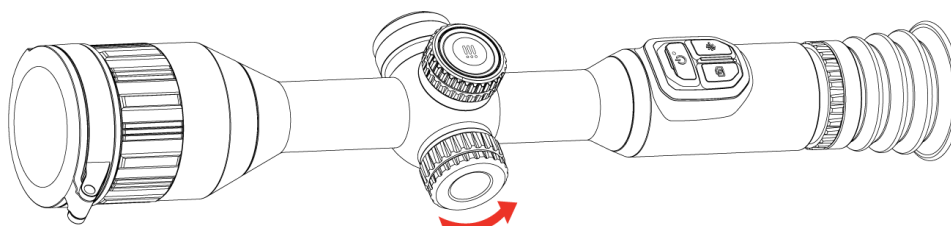

Figur 2-2 Løsne dekselet

2. Sett inn batteriet i batteriluken med plussymbolet vendt innover.

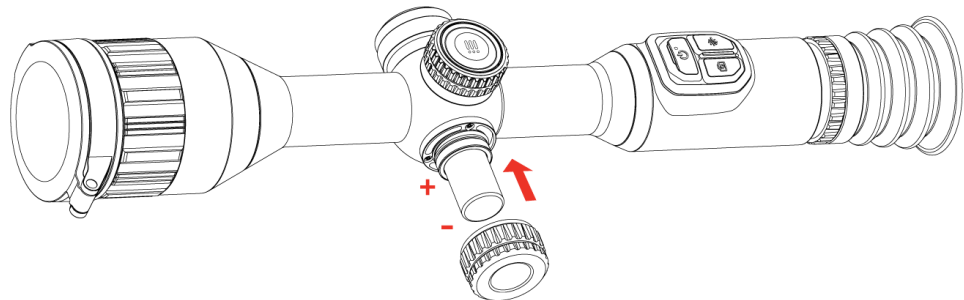

Figur 2-3 Sette inn batteriet

3. Vri batteridekselet med klokken for å stramme det til.

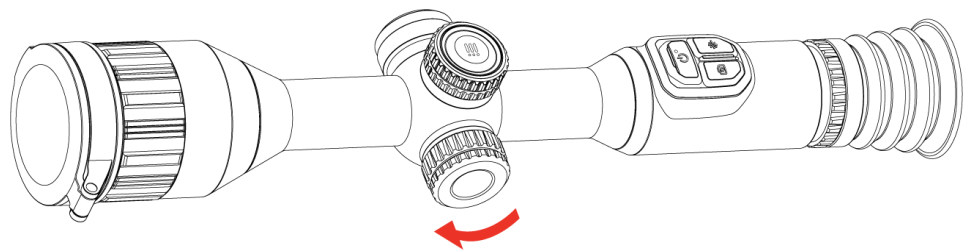

Figur 2-4 Stramme dekselet

2.3

Monter enheten på skinnen

Instruksjoner

1. Skru løs den øvre ringen med en sekskantnøkkel.

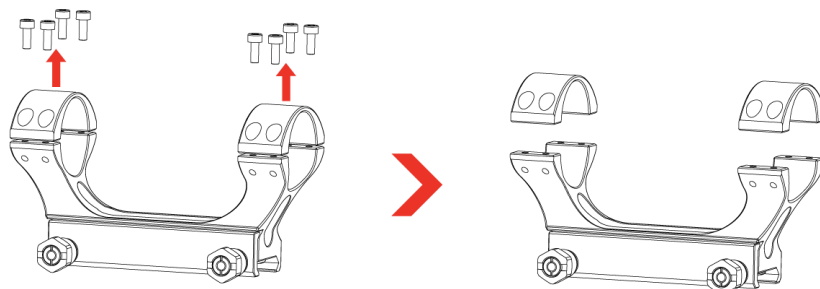

Figur 2-5 Skru løs den øvre ringen

2. Plasser enheten i den nedre halvdelen av ringen, og tilpass de øvre hullene til de nedre hullene.

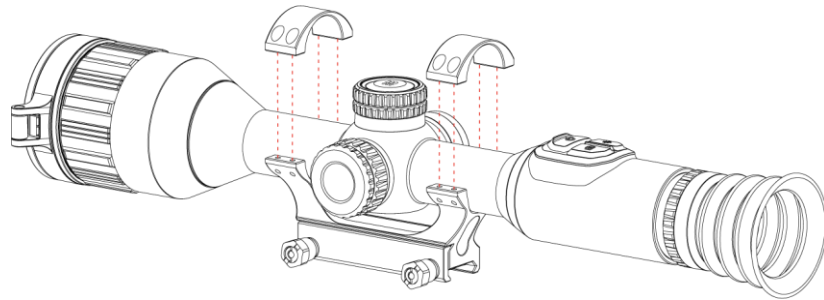

Figur 2-6 Plasser enheten i ringen

3. Sett inn og stram skruene.

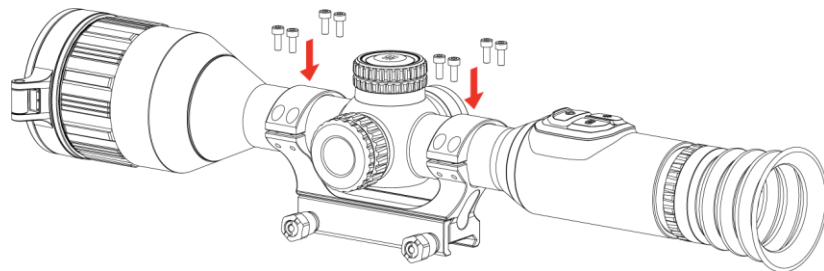

Figur 2-7 Stramme skruene

4. Løsne skruene på nedre halvdel av ringen.

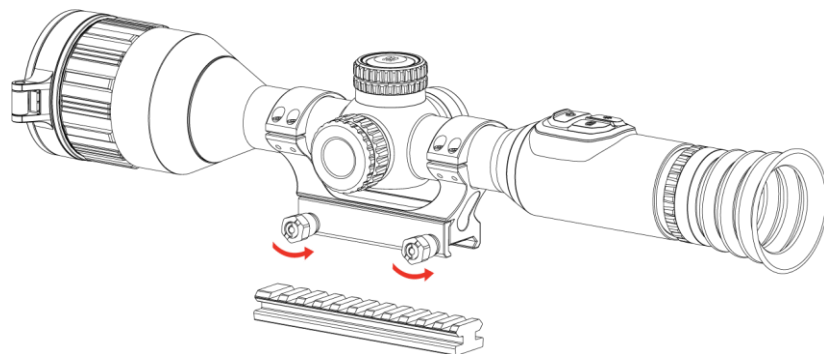

Figur 2-8 Løsne skruene

5. Fest den nedre halvdel av ringen til skinnen, og stram til skruene på ringen. Sørg for at enheten forblir i vater.

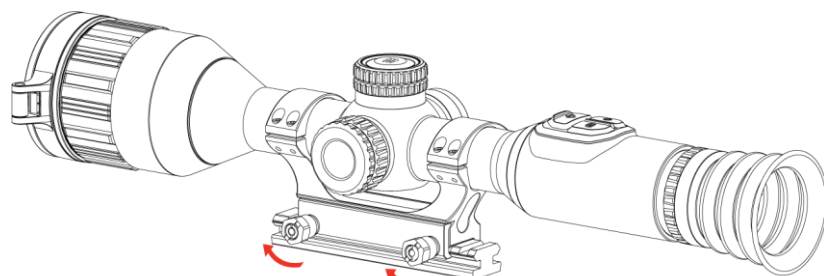

Figur 2-9 Stramme skruene



Merk

- Ringen må kjøpes separat. Se på det faktiske produktet for referanse.
-

- Bruk en lofri klut til å rengjøre enhetens base og skinne.
-

2.4 Slå på/av

Strøm på

Når enheten er koblet til en strømadapter eller batteristrømmen er tilstrekkelig, holder du inne  for å slå på enheten.

Slå av

Når enheten er slått på, holder du inne  for å slå av enheten.





Merk

- Nedtellingen for avslåing vil vises når du slår av enheten. Du kan trykke på en knapp for å avbryte nedtellingen og avbryte avslåingen.
 - Automatisk avslåing for lavt batteri kan ikke avbrytes.
-

Auto-av



Du kan stille inn automatisk avslåing for enheten din.

Instruksjoner

1. Hold hjulet for å vise menyen.
 2. Gå til  **Avanserte innstillinger**.
 3. Drei på hjulet for å velge , og trykk på hjulet for å åpne konfigurasjonsgrensesnittet.
 4. Vri på hjulet for å velge tidspunkt for auto-av etter behov, og trykk på hjulet for å bekrefte.
 5. Hold hjulet for å lagre og gå ut.
-





Merk

- Se batteri-ikonet for batteristatusen.  betyr at batteriet er fulladet,  betyr at batteriet er lavt, og  betyr at batteriladingen er unormal.
 - Når indikatoren viser at det gjenstår lite strøm må batteriet lades.
 - Auto - utkoblingen trer kun i kraft når enheten ikke er i drift eller koblet til HIKMICRO Sikte-appen.
 - Nedtellingen for automatisk avslåing starter igjen når enheten går inn i standby-modus igjen, eller hvis enheten startes på nytt.
-

2.5 Auto skjerm av

Auto skjerm av-funksjonen mørklegger skjermen for å spare energi og øke batterilevetiden.

Instruksjoner

1. Aktiver automatisk skjerm av.
 - 1) Hold hjulet for å vise menyen.
 - 2) Gå til  Gå til **Avanserte innstillinger** og vri på hjulet for å velge .
 - 3) Trykk på hjulet for å aktivere automatisk skjerm av.
 - 4) Hold hjulet for å lagre innstillingene og gå ut.
2. Enheten går inn i standby-modus ved en av følgende operasjoner når skjermen slås på:
 - Vipp enheten nedover mer enn 70°.
 - Rotere enheten horisontalt mer enn 30°.
3. Du kan bruke en av følgende metoder for å vekke enheten når skjermen er slått av:
 - Vipp enheten nedover fra 0° to 70° eller oppover.
 - Roter enheten horisontalt fra 0° to 30°.
 - Trykk på  for å vekke opp enheten.

2.6 Menybeskrivelse

Hold inne hjulet for å vise hovedmenyen i grensesnittet for direktevisningen.



Figur 2-10 Enhet meny

2.7 App-tilkobling

Koble enheten til HIKMICRO Sight-appen via et aktiveringspunkt, slik at du kan ta bilder, spille inn videoer eller endre innstillingene fra telefonen din.

Instruksjoner



1. Søk etter HIKMICRO Sight i App Store (iOS-system) eller Google Play™ (Android-system) for å laste ned, eller skann QR-koden for å laste ned og installere appen.



Android-system



iOS-system

2. Hold hjulet for å vise menyen.
3. Gå til  Gå til **Avanserte innstillinger** og vri på hjulet for å velge .
4. Trykk på hjulet for å åpne innstillingsmenyen.

5. Vri på hjulet for å velge **Hotspot**. Hotspot-funksjonen er aktivert og hotspot-passordet vises.
6. Slå på WLAN-funksjonen på telefonen og koble til aktiveringspunktet.
 - Hotspot Navn: HIKMICRO_Serienr.
 - Hotspot-passord: Gå til **Hotspot** i menyen for å sjekke passordet.
7. Åpne appen og koble telefonen til enheten. Du kan vise direktevisningen fra enheten på telefonen din.



Merk

- Enheten kan ikke koble til appen hvis du skriver inn feil passord flere ganger. Referer til *Gjenopprett enheten* for å tilbakestille enheten, og koble deretter til appen igjen.
 - Hotspotet vil bli slått av hvis det ikke er noen tilkobling i mer enn 10 minutter.
-

2.8 Fastvarestatus

2.8.1 Kontroller fastvarestatusen

Instruksjoner

1. Åpne HIKMICRO Sight og koble enheten til appen.
2. Sjekk om det er en oppdateringsforespørsel på enhetsadministrasjonsgrensesnittet. Hvis det ikke vises noen rød prikk, er fastvaren den nyeste versjonen. Hvis det vises en rød prikk, er ikke fastvaren den nyeste versjonen.

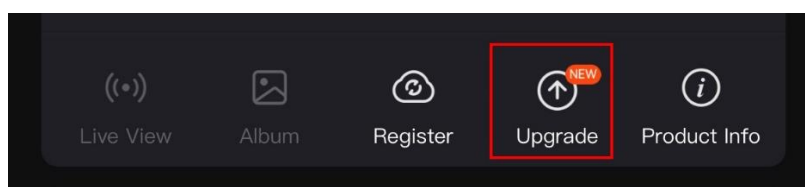

Figur 2-11 Kontroller fastvarestatusen

3. (Valgfritt) Hvis fastvaren ikke er den nyeste versjonen, må enheten oppgraderes. Se *Oppgrader enheten*.

2.8.2 Oppgrader enheten

Oppgrader enheten via HIKMICRO Sight

Instruksjoner

1. Åpne HIKMICRO Sight-appen og koble enheten din til appen.
 2. Trykk på Enhetsoppgradering for å gå inn i grensesnittet for fastvareoppgradering.
-

3. Trykk på **Oppgrader** for å starte oppgraderingen.



Merk



Oppgraderingsoperasjonen kan variere basert på appoppdateringene. Bruk den faktiske appversjonen som referanse.

Oppgrader enheten via PC

Før du starter

Vennligst kjøp oppgraderingspakken først.

Instruksjoner

1. Hold hjulet for å vise menyen.
 2. Gå til  **Gå til Avanserte innstillinger** og vri på hjulet for å velge .
 3. Trykk på hjulet for å åpne konfigurasjonsgrensesnittet.
 4. Vri på hjulet for å velge **USB-minnepinne**.
 5. Koble enheten til PC-en med Type-C-kabelen.
 6. Åpne disken som ble funnet, og kopier oppgraderingsfilen og lim den inn i rotkatalogen til enheten.
 7. Koble enheten fra PC-en.
 8. Omstart enheten og den oppgraderes automatisk.
Oppgraderingsprosessen vises på hovedgrensesnittet.
-



OBS

Sørg for at enheten er koblet til datamaskinen under overføringen av oppgraderingspakken. Hvis enheten frakobles kan det føre til unødvendige oppgraderingsfeil, fastvareskader osv.

2.9 Nullstilling (Oversikt)

Du kan aktivere retikkelet for å vise målets posisjon. Funksjoner som frys og zoom bidrar til en mer presis justering av retikkelet. Se **Nullstilling** for å få detaljerte instruksjoner.



Figur 2-12 Nullstilling

3 Bildeinnstillinger

3.1 Juster dioptri

Instruksjoner

1. Slå på enheten.
2. Åpne linsedekselet.
3. Hold enheten og sørg for at øyedelen dekker øyet ditt.
4. Juster diopter-justeringsringen helt til OSD-informasjonen eller bildet er tydelig.

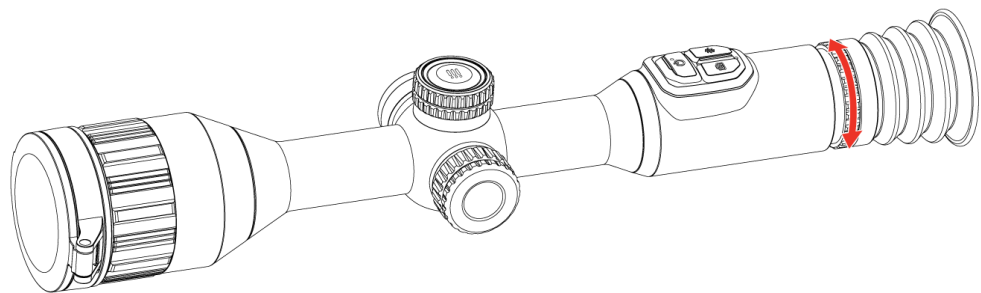

Figur 3-1 Juster dioptri



Merk

Ved justering av dioptri, må IKKE overflaten til linsen berøres for å unngå tilgrising av linsen.

3.2 Juster fokus

Instruksjoner

1. Slå på enheten.
2. Hold enheten og sørg for at øyedelen dekker øyet ditt.
3. Juster fokusringen til bildet er tydelig og klart.

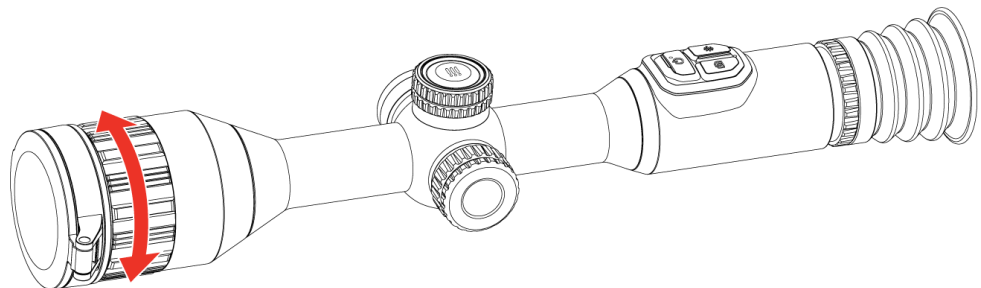

Figur 3-2 Justere fokus



Merk

Berør ikke overflaten av linsen mens du fokuserer, da dette kan tilsmusse linsen.

3.3 Juster lysstyrken

Du kan justere skjermens lysstyrke i hurtigmenyen.

Instruksjoner

1. Hold hjulet for å vise menyen.
2. Vri på hjulet for å velger  og trykk på hjulet for å bekrefte.
3. Vri på hjulet for å justere lysstyrken for bildet.
4. Hold hjulet for å lagre innstillingene og gå ut.



3.4 Juster kontrasten

Instruksjoner

1. Hold hjulet for å vise menyen.
2. Vri på hjulet for å velger  og trykk på hjulet for å bekrefte.
3. Vri på hjulet for å justere kontrasten.
4. Hold hjulet for å lagre innstillingene og gå ut.

3.5 Juster tone

Instruksjoner

1. Hold hjulet for å vise menyen.
2. Gå til  **Avanserte innstillinger**, vri på hjulet for å velger  og trykk på hjulet for å bekrefte.
3. Vri på hjulet for å velge en tone. **Varm** og **kald** kan velges.
4. Hold hjulet for å lagre og gå ut.





Figur 3-3 Juster tone

3.6 Juster skarpheten

Instruksjoner

1. Hold hjulet for å vise menyen.

2. Gå til  **Avanserte innstillinger**, vri på hjulet for å velge  og trykk på hjulet for å bekrefte.
3. Vri på hjulet for å justere skarphet.
4. Hold hjulet for å lagre innstillingene og gå ut.





Figur 3-4 Sammenligning av skarphet

3.7 Velg scenario-modus

Du kan velge riktig scene ut fra faktisk bruk av scenen for å forbedre visningseffekten.

Instruksjoner



1. Hold hjulet for å vise menyen.
2. Gå til  **Avanserte innstillinger**, vri på hjulet for å velge  og trykk på hjulet for å bekrefte.
3. Vri på hjulet for å bytte scenemodus.
 - **Gjenkjenning**: Gjenkjennelsesmodus anbefales under normale forhold.
 - **Jungel**: Jungelmodus er det anbefalte valget for jakt og lignende forhold.
4. Hold hjulet for å lagre innstillingene og gå ut.

3.8 Angi paletter

Du kan velge forskjellige paletter for å vise de samme omgivelsene med forskjellige effekter.

3.8.1 Tilpasset aktivert palett

Instruksjoner

1. Hold hjulet for å vise menyen.
2. Gå til  **Avanserte innstillinger**, vri på hjulet for å velge  og trykk på hjulet for å bekrefte.
3. Vri på hjulet for å velge palettene du trenger, og trykk på hjulet for å aktivere dem.



Merk

Minst én palett bør være aktivert.

4. Hold hjulet for å lagre innstillingene og gå ut.

3.8.2 Bytt paletter

- Modell med LRF: Trykk på hjulet i direktevisningsgrensesnittet for å bytte de valgte palettene.
- Modell uten LRF: Trykk  i live-visning-grensesnittet og bytt valgte paletter.

Hvit varm

Varme områder vises med lysere farge. Jo høyere temperaturen er, desto lysere er fargen.



Svart varm

Kalde områder vises med mørkere farge. Jo høyere temperaturen er, jo mørkere er fargen.



Rød varm

Kalde områder vises med rød farge. Jo høyere temperaturen er, desto rødere er fargen.

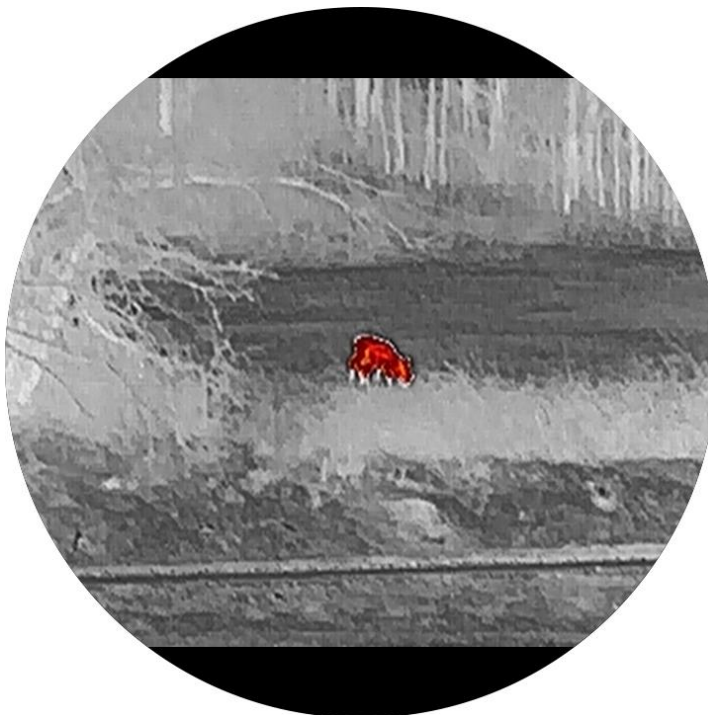

Fusjon

Fra høy til lav temperatur: bildet går fra hvitt til gult til rødt til rosa til lilla.



Rød monokrom

Hele bildet er rødfarget. Jo høyere temperaturen er, desto lysere er fargen.



Grønn monokrom

Hele bildet er grønnfarget. Jo høyere temperaturen er, desto lysere er fargen.



3.9 Juster digital zoom

Du kan zoome bildet ved å benytte denne funksjonen. Vri på hjulet i direktevisningsgrensesnittet for å bytte det digitale zoomforholdet. Det faktiske zoomforholdet endres i trinn på 1×.



Merk

- Når du bytter det digitale zoomforholdet, viser venstre grensesnitt den faktiske forstørrelsen.
 - Zoomforholdet kan variere mellom forskjellige modeller. Se på det faktiske produktet for referanse.
-

3.10 Flatfeltkorleksjon







Denne funksjonen kan motvirke avvik i bildet.



Merk

Alle modellene i STELLAR 3.0-serien unntatt SX60L 3.0 støtter HSIS (HIKMICRO Shutterless Image System). For HSIS-modeller, brukes manuell eller ekstern FFC for å korrigere ujevnheten på skjermen når det er nødvendig.



Instruksjoner

1. Hold hjulet for å vise menyen.
2. Gå til  **Avanserte innstillinger** og vri på hjulet for å velge  **Bildekallibrering**, og trykk på hjulet for å bekrefte.
3. Vri på hjulet for å bytte bildekallibreringsmodus, og trykk på hjulet for å bekrefte.
 - **Automatisk:** Bare tilgjengelig på SX60L 3.0-modellen. Enheten kalibreres automatisk basert på den angitte tidsplanen når du skrur på kameraet.
 - **Manuelt:** I direktevisningsgrensesnittet holder du inne  (modell med LRF) eller  (modell uten LRF) for å starte kalibrering.
 - **Ekstern:** Dekk til linsedekselet, og hold inne  (modell med LRF) eller  (modell uten LRF) for å starte kalibrering i direktevisningsgrensesnittet.
4. Hold hjulet for å lagre innstillingene og gå ut.

3.11 Riktig defekt piksel

Enheden kan rette opp de defekte pikslene på skjermen.

Instruksjoner

1. Hold hjulet for å vise menyen.
2. Gå til  **Avanserte innstillinger**, vri på hjulet for å velge  **DPC** og trykk på hjulet for å bekrefte.
3. Trykk på hjulet for å velge **X-** eller **Y-**aksen. Vri på hjulet for å stille inn koordinatene til markøren når den døde pikselen.



Merk

Hvis du velger **X-**aksen, beveger pekeren seg til høyre og venstre. Hvis du velger **Y-**aksen, beveger pekeren seg opp og ned.

4. Trykk på hjulet to ganger for å korrigere den døde pikselen.
 5. Hold hjulet for å lagre og gå ut.
-



Merk

- Den valgte defekte pikselen kan forstørres for å se den lettere.
 - Hvis skjermens OSD blokkerer den defekte pikselen, flytter du markøren for å nå pikselen og enheten vil utføre speilvisning automatisk.
-

3.12

Angi bilde i bildemodus

Instruksjoner

1. Hold hjulet for å vise menyen.
2. Vri på hjulet for å velge  og trykk på hjulet for å aktivere den. Detaljene vises øverst på midten av grensesnittet.
3. Hold hjulet for å gå ut.



Figur 3-5 Bilde-i-bilde-modus



Merk

- Når retikkel er aktivert, er PIP-visningen retikkelens detalj. Når retikkel er slått av, er PIP-visningen sentraldelens detalj.
 - Hvis PIP-funksjonen er aktivert, zoomer kun PIP-visningen når du justerer den digitale zoomen.
-

3.13

Angi Zoom Pro

Zoom Pro håndterer til zoomede forbedring av bildedetaljer. Når du slår på denne funksjonen, forbedres detaljene for zoomet bildet for sanntidsvisning blir forbedret.

Instruksjoner

1. Hold hjulet for å vise menyen.
2. Vri på hjulet for å velge  og trykk på hjulet for å aktivere den.
3. Hold hjulet for å lagre innstillingene og gå ut.

Resultat

Detaljene til det zoomede bildet for sanntidsvisning blir forbedret.





Merk

I henhold til ulike modeller vil Zoom Pro være aktivert både i hovedbildet og PIP-visningen, eller kun i PIP-visningen når PIP aktiveres. Se på det faktiske produktet for referanse.

3.14 Angi tonehøydeskala

Du kan aktivere høydeskala for å se den horisontale og vertikale helningsvinkelen til enheten i direktevisningen.

Instruksjoner

1. Hold hjulet for å vise menyen.
2. Gå til  Gå til **Avanserte innstillinger** og vri på hjulet for å velge .
3. Trykk på hjulet for å aktivere høydeskalaen.
4. Hold hjulet for å lagre og gå ut.





Figur 3-6 Tonehøydeskala

4 Nullstilling

4.1 Angi trådkorsmodus

Du kan velge en trådkorsmodus i henhold til dine preferanser og forskjellige situasjoner.

Instruksjoner

1. Hold hjulet for å vise menyen.
2. Gå til  Gå til **Avanserte innstillinger** og vri på hjulet for å velge .
3. Trykk på hjulet for å gå inn i innstillingsgrensesnittet, og roter hjulet for å velge en trådkorsmodus.
 - **Sentralt trådkors:** Denne modusen senterer seg rundt trådkorset når det digitale zoomforholdet byttes, med trådkorset og det zoomede bildet flyttet til midten av displayet.
 - **Fast trådkors:** Denne modusen senterer seg rundt trådkorset når det digitale zoomforholdet byttes, med trådkorsets posisjon uendret.
4. Hold hjulet for å lagre og gå ut.





Merk

- Det faktiske zoomforholdet går tilbake til minsteverdien når du bytter trådkorsmodus.
 - Begynnende kontinuerlig zoomforhold i sentralt trådkorsmodus er omtrent 2× av det i fast trådkorsmodus.
 - Zoomforholdet kan variere mellom forskjellige modeller. Se på det faktiske produktet for referanse.
-

4.2 Velg Nullstillingsprofiler

Du kan konfigurere og lagre trådkorsinnstillingene i nullstillingsprofiler i henhold til ulike situasjoner.

Instruksjoner

1. Hold hjulet for å vise menyen.
2. Gå til  Gå til **Avanserte innstillinger** og vri på hjulet for å velge .
3. Vri og trykk på hjulet for å velge Nullstillingsprofiler.
4. Hold hjulet for å lagre og gå ut.

Resultat

Øverst til høyre i bildet vises retikkelinformasjonen. For eksempel betyr A1-109yd at du bruker retikkel nr. 1 i Nullstillingsprofiler A, mens den angitte avstanden er 109 yard.



Figur 4-1 Bruke en retikkel



Merk

Det er totalt 5 nullstillingsprofiler, og du kan konfigurere 5 retikler i hver nullstillingsgruppe.

4.3



Angi retikkel



Du kan velge et retikkel i den gjeldende nullstillingsprofilen, og angi parametere som type, farge og posisjon for retikkelet.

Før du starter

Velge en nullstillingsprofil.

Instruksjoner

1. Hold hjulet for å vise menyen.
2. Gå til  Gå til **Avanserte innstillinger** og vri på hjulet for å velge  .
Trykk på hjulet for å åpne innstillingsmenyen.

3. Velg  **Nullstilling**, og trykk på hjulet for å bekrefte. Vri på hjulet for å velge et trådkors Nr. Du kan velge **AV** for å deaktivere trådkorset.
4. Velg  **Type**, og trykk på hjulet for å bekrefte. Vri på hjulet for å velge retikkeltype. Du kan velge blant ti typer retikkel.
5. Velg  **Farge**, og trykk på hjulet for å bekrefte. Vri på hjulet for å velge retikkelfarge. Du kan velge blant **svart, hvit, grønn** og **rød**.
6. (Valgfritt) Gjenta trinn 3 til 5 for å konfigurere andre retikler i denne nullstillingsprofilen.



Merk

Når du bytter retikkelnr., vises en melding i grensesnittet. Velg **OK** for å lagre parametrene for gjeldende retikkel.

7. Hold inne hjulet for å avslutte i henhold til oppfordringen.
 - **OK**: Lagre parametrene og gå ut.
 - **AVBRYT**: Gå ut uten å lagre parametrene.



Merk

- Du kan konfigurere 5 trådkors i hver nullstillingsprofil.
 - Dersom PIP-funksjonen er aktivert, kan målsiktet forstørres i grensesnittet.
 - Hvis du setter retikkelfargen som hvit eller svart i svart varm-modus og hvit varm-modus vil fargene på retikkelen bli invertert automatisk for bedre å sikte mot målet.
-

4.4 Riktig retikkel



Korrigerings av retikkelet kan hjelpe deg med å sikte mot målet med høy nøyaktighet, ved å markere forskyvningen mellom det store og det lille retikkelet. Funksjoner som **Frys** og **Zoom** bidrar til en mer presis justering av retikkelet.





4.4.1 Riktig trådkors på enheten

Før du starter

Velge en nullstillingsprofil.

Instruksjoner

1. Hold hjulet for å vise menyen.
2. Gå til  **Gå til Avanserte innstillinger** og vri på hjulet for å velge  . Trykk på hjulet for å åpne innstillingsmenyen.

3. Velg  **Nullstilling**, og trykk på hjulet for å bekrefte. Vri på hjulet for å velge et retikkel som du vil korrigere.
4. Still inn avstanden til målet.
 - 1) Drei på hjulet for å velge  **Avstand**.
 - 2) Trykk på hjulet for å velge nummeret du vil endre.
 - 3) Drei på hjulet for å endre tallet, og trykk på hjulet for å fullføre innstillingen.
5. Velg  **Zoom**, og trykk på hjulet for å bekrefte. Vri på hjulet for å velge forholdet for digital zoom.
6. Sikt mot målet og trekk i avtrekkeren. Tilpass retikkelet til treffpunktet.
 - 1) Sikt retikkelen mot målet.
 - 2) Velg  Frys. Vri på hjulet for å aktivere funksjonen.
 - 3) Drei på hjulet for å stille koordinatene, helt til det store trådkorset er tilpasset treffpunktet. Trykk på hjulet for å velge akser. Hvis du velger X, beveger retikkelen seg til høyre og venstre, og hvis du velger Y, beveger retikkelen seg opp og ned. Hold på hjulet for å fullføre innstillingen.



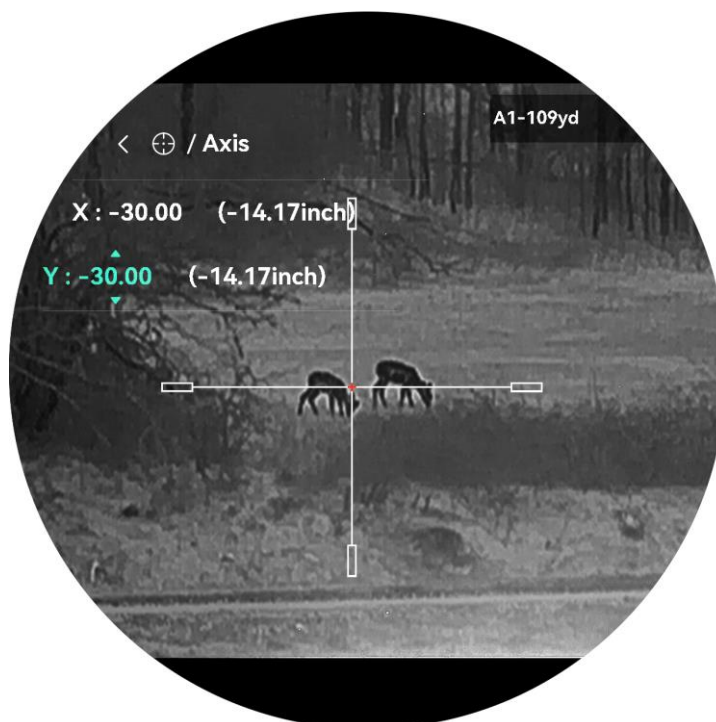

Figur 4-2 Aktiver frys



Merk

- Når du bytter retikkelnr., vises en melding i grensesnittet. Velg **OK** for å lagre parametrene for gjeldende retikkel.
- Når du aktiverer frysefunksjonen i retikkelet, kan du justere posisjonen til markøren i et frosset bilde. Denne funksjonen kan forhindre bildeflukt.

7. Hold inne hjulet for å avslutte innstillingsmenyen i henhold til oppfordringen.

- **OK:** Lagre parameteren og gå ut.
- **AVBRYT:** Gå ut uten å lagre parametrene.

8. Trekk i avtrekkeren på nytt for å bekrefte at siktepunktet er tilpasset treffpunktet.

9. (Valgfritt) Gjenta trinn 3 til 8 for å konfigurere posisjonen til de andre retiklene i denne nullstillingsprofilen.

4.4.2

Korrekt trådkors via HIKMICRO Sight

Du kan også korrigere trådkorset med HIKMICRO Sight-appen.

Før du starter

Installer HIKMICRO Sight på telefonen din.

Trinn

1. Åpne HIKMICRO Sight og koble enheten din til appen.

2. Trykk på **Produkt Info**, og trykk på **Null** for å gå inn i konfigurasjonsgrensesnittet.
3. Angi trådkorset til målet.
 - 1) Etter å ha synkronisert data fra enheten, velges en nullstillingsprofil.
 - 2) Velg et trådkors du vil korrigere.
 - 3) Legg inn tallet for å angi avstanden til målet.
 - 4) Velg digitalt zoomforhold.
4. Trykk på **Fortsett** og parameterne synkroniseres med enheten, og tar noen skudd mot målet.
5. Mål avviket til treffpunktet fra målet, og trykk på **Fullført** skriv inn tallet for å justere posisjonen til trådkorset for å sikre store trådkorset er på linje med treffpunktet. Trykk på **Bruk** for å synkronisere parameterne til enheten.

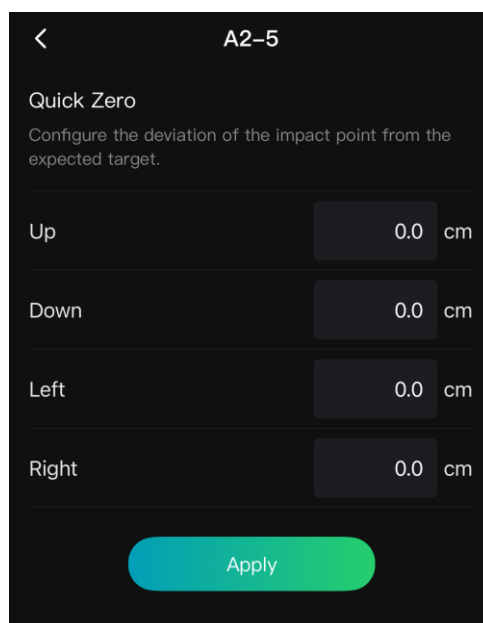

Figur 4-3 Hurtig null

6. Trekk av igjen og sjekk treffpunktet. Pass på at det store trådkorset er på linje med det.
7. Trykk på **Fullført** for å fullføre nullstilling.
8. (Valgfritt) Trykk på **Neste Profil** for å stille inn posisjonen til andre trådkors.

Resultat

Posisjonen til trådkorset lagres og synkroniseres med enheten din, slik at du kan sjekke den på enheten din.



Merk

- Når du går inn i nullstillings grensesnittet på din app, vil enheten

automatisk gå tilbake til grensesnittet for direktevisning.

- Nullingen kan variere basert på appoppdateringene. Bruk den faktiske appversjonen som referanse.
-

5 Målavstand (modell med LRF)

Enheten med en LRF-modul i linsen kan registrere avstanden mellom målet og observasjonsposisjonen med laser.

Før du starter

Når du måler avstanden, må du holde hånden og enheten helt i ro. Bevegelser kan påvirke presisjonen.

Instruksjoner

1. I menyen vrir du på hjulet for å velge , før du trykker på hjulet for å bekrefte.
2. Vri hjulet for å velge en modus for laseravstandsmåling, og trykk på hjulet for å bekrefte. **Én gang** og **Kontinuerlig** kan velges.
 - **Én gang**: Måler avstanden én gang.
 - **Kontinuerlig**: Måler avstanden kontinuerlig, og målevarigheten kan velges. Resultatet av målingen blir oppdatert hvert sekund.
3. Hold inne hjulet for å gå tilbake til direktevisningen.
4. Pek markøren på målet, trykk på * for å vise laserikonet og trykk på * igjen for å måle målavstanden.



Merk

- Dobbeltrykk på * for å slå av laserrekkeviddemåling.
 - Laserrekkeviddemodus kan ikke stilles inn når ballistisk beregning aktiveres, og kontinuerlig Laserrekkevidde er ikke tilgjengelig.
 - Når kontinuerlig laserrekkeviddemåling er i bruk, vil den byttes til én gang etter at ballistisk beregning er aktivert. Når ballistisk beregning er slått av, går laserrekkeviddemodusen tilbake til kontinuerlig.
-

Resultat

Avstandsmålingen vises øverst til høyre i bildet.



Figur 5-1 Resultat av avstandsmåling



OBS

Laserstrålingen som enheten avgir kan forårsake øyeskader, brannskader eller brennbare stoffer. Før du aktiverer laseravstandsfunksjonen, må du sørge for at ingen personer eller brennbare stoffer er plassert foran laserlinsen.



6 Målavstand (modell uten LRF)

Enheten kan detektere avstanden mellom målet og observasjonsposisjonen.

Før du starter

Når du måler avstanden, må du holde hånden og enheten helt i ro. Bevegelser kan påvirke presisjonen.

Instruksjoner

1. Hold hjulet for å vise menyen.
2. Gå til  **Gå til Avanserte innstillinger** og vri på hjulet for å velge  .
Trykk på hjulet for å åpne innstillingsmenyen.
3. Still inn parametre for målet.
 - 1) Vri på hjulet for å velge mål fra **gråulv, brunbjørn, rådyr og tilpasset**.
 - 2) Trykk og drei hjulet for å angi mål høyde.



Merk

De tilgjengelige høydene går fra 0,1 m til 9,0 m.

- 3) Klikk på hjulet for å bekrefte.
- 4) Hold hjulet for å lagre innstillingene og gå tilbake til grensesnittet for avstandsmåling.
4. Still inn midten av toppmerket med kanten av måltoppen, og trykk på hjulet for å bekrefte.
5. Still inn midten av bunnmerket med kanten av målbunnen, og trykk på hjulet for å bekrefte.

Resultat

Den høyre toppen i bildet viser resultatet for distansemålingen og målets høyde.



Figur 6-1 Resultat av måling

7 Ballistisk beregning for jakt (modell med LRF)

Funksjonen hjelper deg å få en bedre opplevelse under ulike forhold. Flere parametere brukes i beregningen for å sikre presisjon og fleksibilitet ved bruk.





Merk

Denne funksjonen er kun tilgjengelig for LRF-modellen.

Før du starter

- Sørg for at bryteren med **Ballistisk beregning** er på.
- Sørg for at trådkors er aktivert.
- Sørg for at du er ferdig med nullstillingen.

Instruksjoner

1. I menyen vrir du på hjulet for å velge . Trykk på hjulet for å åpne innstillingsmenyen.
2. Vri på hjulet for å velge **Ballistisk profil**, og trykk på hjulet for å bytte enhet. Du kan konfigurere og lagre innstillingene i respektive profiler.
3. Vri på hjulet for å velge følgende parametere, og trykk på hjulet for å legge inn dataene.
 - Ballistisk profil: Velg kuleprofilen du ønsker å konfigurere.
 - Siktepunktstil/-farge: Angi stil/farge for siktepunktet.
 - Kule: Angi den kulespesifikke dramodellen, f.eks. G1, G7 og GS.
 - Starthastighet: Hastigheten varierer under ulike forhold.
 - Høyde: Sett denne til normal høyde.
 - Temperatur: Sett denne til normal temperatur.
 - Ballistisk koeffisient: Mål på dens evne til å overvinne luftmotstand.
 - Synshøyde: Avstanden mellom boringen og midten av linsen.
4. Trykk på hjulet for å bytte tall, og drei på hjulet for å endre tallet.
5. Hold hjulet for å lagre og gå ut.
6. Sikt pekeren mot målet og trykk på  for å måle avstanden til målet. Skjermen viser det anbefalte siktepunktet og fallavstanden i øvre høyre hjørne av grensesnittet.

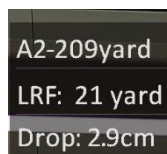

Figur 7-1 Fallavstand

7. (Valgfritt) Gjenta trinnet ovenfor for å justere avstanden.



Merk



- 5 ballistiske profiler kan lagres.
 - Jo flere parametere du spesifiserer, jo mer nøyaktig vil det anbefalte siktepunktet være.
 - Fallavstanden er relatert til inngangsparametrene. Referer til den faktiske situasjonen.
 - Kontinuerlig laserrekkevidde er ikke tilgjengelig når du aktiverer ballistisk beregning.
-

8 Generelle innstillinger

8.1 Angi OSD

Denne funksjonen kan skjule eller vise menyinformasjonen på direktevisningen.

Instruksjoner

1. Hold hjulet for å vise menyen.
2. Gå til  **Gå til Avanserte innstillinger** og vri på hjulet for å velge .
3. Trykk på hjulet for å åpne OSD-innstillingsgrensesnittet.
4. Drei på hjulet for å velge **Tid, Dato**, eller **OSD**, og trykk på hjulet for å slå den valgte OSD-informasjonen av eller på.
5. Hold hjulet for å lagre og gå ut.





Merk

Hvis du skrur av **OSD**, vil all OSD-informasjon i sanntidsvisningen vil ikke vises.

8.2 Velg merkelogo

Du kan legge til merkelogo på grensesnittet for sanntidsvisning, opptak og videoer.

Instruksjoner

1. Hold hjulet for å vise menyen.
2. Gå til  **Gå til Avanserte innstillinger** og vri på hjulet for å velge .
3. Trykk på hjulet for å aktivere alternativet for **Merkelogo**.
4. Hold hjulet for å lagre innstillingene og gå ut.

Resultat

Merkelogo vises på nedre venstre del av bildet.





Figur 8-1 Visning av merkelogo

8.3 Forbrenningsforebygging

Unngå direkte sollys og aktiver funksjonen for brannforebygging for å redusere risikoen for sensorskader fra varmen.

Instruksjoner

1. Hold hjulet for å vise menyen.
2. Gå til  Gå til **Avanserte innstillinger** og vri på hjulet for å velge .
3. Trykk på hjulet for å aktivere eller deaktivere **Brennehindring**-funksjonen.
4. Hold hjulet for å lagre innstillingene og gå ut.

8.4 Varmesporing

Enheten kan registrere den høyeste temperaturen i synsfeltet og markere punktet i visningen.

Instruksjoner

1. Hold hjulet for å vise menyen.
2. Gå til  Gå til **Avanserte innstillinger** og vri på hjulet for å velge .

3. Trykk på -hjulet for å aktivere funksjonen og markere punktet med høyest temperatur.
4. Hold hjulet for å lagre innstillingene og gå ut.

Resultat

Når funksjonen er aktivert, vises  på punktet med høyest temperatur. Når scenarioet endrer seg, blir  flyttet.



Figur 8-2 Varmesporing

8.5 Bildetaking og video

8.5.1 Ta bilde

I sanntidsvisningsgrensesnittet trykker du på  for å ta stillbilde.





Merk

- Når bildet blir tatt, fryser bildet i ett sekund og det vises en melding på skjermen.
 - For eksport av bilder referer til ***Eksporter filer.***
-

8.5.2 Velg lyd

Hvis du slår på lydfunksjonen, vil lyden bli tatt opp sammen med videoen. Når det er for mye støy i videoen, kan du slå av denne funksjonen.

Instruksjoner

1. Hold hjulet for å vise menyen.
2. Gå til  Gå til **Avanserte innstillinger** og vri på hjulet for å velge .
3. Trykk på hjulet for å aktivere eller deaktivere denne funksjonen.
4. Hold hjulet for å lagre innstillingene og gå ut.

8.5.3 Innspilling av video

Instruksjoner

1. I grensesnittet for sanntidsvisning, trykker du på  for å starte opptak.



Figur 8-3 Start opptak



Opptakstiden vises på toppen.

2. Hold inne  igjen for å stoppe opptaket.

8.5.4 Forhåndsopptak av video

Etter at du har aktivert denne funksjonen og valgt tid for forhåndsopptak, kan enheten automatisk starte opptak 5, 10 eller 15 sekunder før rekylaktiveringen og avslutte opptak 5, 10 eller 15 sekunder etter rekylaktiveringen.

Instruksjoner

1. Hold hjulet for å vise menyen.
2. Gå til  Gå til **Avanserte innstillinger** og vri på hjulet for å velge .
3. Trykk på hjulet for å åpne innstillingsmenyen. Drei på hjulet for å endre forhåndsopptakstid. 5 s, 10 s, og 15 s kan velges. Du kan også velge **AV** for å slå av funksjonen.
4. Hold hjulet for å lagre innstillingene og gå ut.

8.5.5 Lokale album

Tatte bilder og innspilte videoer lagres automatisk på enheten, og du kan se filene i lokale album.

Instruksjoner

1. Hold hjulet for å vise menyen.
2. Gå til  Gå til **Avanserte innstillinger** og vri på hjulet for å velge .







Merk

Albumene er laget automatisk og navngitt etter år + måned. De lokale bildene og videoene fra en viss måned er lagret i det tilsvarende albumet. For eksempel lagres bildene og videoene fra juni 2024 i albumet 202406.

3. Vri på hjulet for å velge et album, og trykk på hjulet for å gå inn i det.
 4. Drei på hjulet for å velge en fil for forhåndsvisning.
 5. Trykk på hjulet for å vise den valgte filen.
-



Merk

- Filene er ordnet i kronologisk rekkefølge, med den nyeste øverst. Hvis du ikke finner de sist tatt øyeblikksbildene eller videoene, må du sjekke klokkeslett- og datoinnstillingene på enheten din. Når du ser på filer, kan du bytte til andre filer ved å dreie på hjulet.
 - Når du ser videoer, kan du trykke på hjulet for å spille av eller stoppe videoen.
 - For å slette et album eller en fil holder du inne  +  (modell med LRF) eller  +  (modell uten LRF) for å hente opp dialogboksen, deretter sletter du albumet eller filen i henhold til ledeteksten.
-

8.6 Eksporter filer

8.6.1 Eksporter filer via HIKMICRO Sight

Du kan få tilgang til enhetsalbum og eksportere filer til telefonen din via HIKMICRO Sight.

Før du starter

Installer HIKMICRO Sight på mobiltelefonen din.

Instruksjoner

1. Åpne HIKMICRO Sight og koble enheten din til appen. Se *App-tilkobling*.
2. Trykk på **Media** for å få tilgang til enhetsalbum.

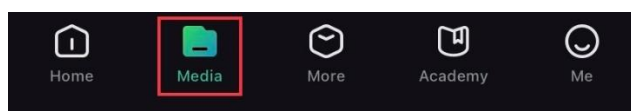

Figur 8-4 Få tilgang til enhetsalbum

3. Trykk på **Lokal** eller **Enhet** for å se bildene og videoene.
 - **Lokal:** Du kan se filene som er fanget på appen.
 - **Enhet:** Du kan se filene til gjeldende enhet.



Merk

Bildene eller videoene vises kanskje ikke på **Enheten**. Trekk ned for å oppdatere siden.

4. Trykk for å velge en fil, og trykk på **Last ned** for å eksportere filen til dine lokale telefonalbum.



Figur 8-5 Eksporter filer



Merk

- Gå til **Meg** -> **Om** -> **Brukerhåndbok** i appen for å se mer detaljerte handlinger.
 - Du kan også få tilgang til enhetsalbum ved å trykke på ikonet nederst til venstre i live view-grensesnittet.
 - Eksportehandlingen kan variere basert på appoppdateringene. Bruk den faktiske appversjonen som referanse.
-



8.6.2 Eksporter filer via PC

Denne funksjonen brukes til å eksportere videoer og bilder.

Før du starter

Sørg for at enheten er på når du kobler til kabelen.

Instruksjoner

1. Hold hjulet for å vise menyen.
2. Gå til  Gå til **Avanserte innstillinger** og vri på hjulet for å velge .
3. Trykk på hjulet for å åpne konfigurasjonsgrensesnittet.
4. Vri på hjulet for å velge **USB-minnepinne**.
5. Koble enheten til en datamaskin med Type C-kabelen.



Merk

Sørg for at enheten er på når du kobler til kabelen.

6. Åpne en mappe på datamaskinen og velg disken til enheten. Gå til DCIM-mappen og finn mappen som er navngitt etter ønsket år og måned. Hvis du for eksempel tar et bilde eller spiller inn en video i juni 2024, går du til **DCIM -> 202406** for å finne bildet eller videoen.
 7. Velg og kopier filer til datamaskinen.
 8. Koble enheten fra PC-en.
-





Merk

- Enheten viser bilder når du kobler den til en PC. Men funksjoner slik som opptak, ta bilder og aktiveringspunkt er deaktivert.
 - Når du kobler enheten til en datamaskin for første gang, installerer den automatisk et filbehandlingsprogram.
-

9 Systeminnstillinger



9.1 Justere dato

Instruksjoner

1. Hold hjulet for å vise menyen.
2. Gå til  **Gå til Avanserte innstillinger** og vri på hjulet for å velge .
3. Trykk på hjulet for å åpne konfigurasjonsgrensesnittet.
4. Trykk på hjulet for å velge år, måned eller dag, og drei på hjulet for å endre tallet.
5. Hold hjulet for å lagre innstillingene og gå ut.

9.2 Synkroniser klokken



Trinn

1. Hold hjulet for å vise menyen.
2. Gå til  **Gå til Avanserte innstillinger** og vri på hjulet for å velge .
3. Trykk på hjulet for å åpne konfigurasjonsgrensesnittet.
4. Drei på hjulet for å bytte klokkesystemet. Du kan velge blant 24-timers og 12-timers klokke. Hvis du velger 12-timers klokke, trykker du på hjulet før du dreier på hjulet for å velge AM og PM.
5. Trykk på hjulet for å velge time eller minutt, og drei på hjulet for å endre tallet.
6. Hold hjulet for å lagre innstillingene og gå ut.

9.3 Velge språk

Du kan velge språk for enheten.



Instruksjoner

1. Hold hjulet for å vise menyen.
2. Gå til  **Gå til Avanserte innstillinger** og vri på hjulet for å velge .
3. Trykk på hjulet for å åpne konfigurasjonsgrensesnittet.
4. Vri på hjulet for å velge ønsket språk, og trykk på hjulet for å bekrefte.
5. Hold hjulet for å lagre innstillingene og gå ut.

9.4 Konfigurer enhet

Du kan bytte måleenheten for lasermåling.



Instruksjoner

1. Hold hjulet for å vise menyen.
2. Gå til  **Gå til Avanserte innstillinger** og vri på hjulet for å velge .
3. Trykk på hjulet for å åpne konfigurasjonsgrensesnittet.
4. Vri på hjulet for å velge enhet etter ønske.
5. Hold hjulet for å lagre innstillingene og gå ut.

9.5 Casting av enhetsskjermen til PC



Enheden støtter casting av skjerm til PC via en UVC-protokollbasert mediaspiller med strømming. Du kan også vise bildet fra enheten på PC-skjermen for detaljer.

Instruksjoner

1. Hold hjulet for å vise menyen.
2. Gå til  **Gå til Avanserte innstillinger** og vri på hjulet for å velge .
3. Trykk på hjulet for å åpne konfigurasjonsgrensesnittet.
4. Vri på hjulet for å velge **Digital**.
5. Hold hjulet for å lagre innstillingene og gå ut.
6. Åpne den UVC-protokollbaserte spilleren, og koble enheten til PC-en via Type-C-kabelen.



9.6 Vis enhetsinformasjon

Instruksjoner

1. Hold hjulet for å vise menyen.
2. Gå til  **Gå til Avanserte innstillinger** og vri på hjulet for å velge .
3. Trykk på hjulet for å bekrefte. Du kan vise enhetsinformasjon som versjon og serienummer.
4. Hold hjulet for å gå ut.

9.7 Gjenoppsett enheten

Instruksjoner

1. Hold hjulet for å vise menyen.
2. Gå til  Gå til **Avanserte innstillinger** og vri på hjulet for å velge  .
3. Trykk på hjulet for å gjenopprette alle parametrene (unntatt trådkorset) til enheten til standardverdiene, i henhold til ledeteksten.

10 Vanlige spørsmål

10.1 Hvorfor er skjermen av?

- Kontroller om enheten har lavt batteri, er i standby-modus eller om **auto-av** er aktivert.
- Sjekk skjermen på nytt etter å ha ladet enheten i fem minutter.

10.2 Bildet er uklart, hvordan kan jeg justere det?

Juster diopterringen eller fokusringen til bildet er tydelig. Referer til *Juster dioptri* eller *Juster fokus*.

10.3 Bildetaking eller opptak mislykkes. Hva er problemet?

Kontroller følgende elementer.

- Er enheten koblet til datamaskinen? Bildetaking og opptak er deaktivert i denne tilstanden.
- Er lagringsplassen full?
- Har enheten lavt batteri?

10.4 Hvorfor klarer ikke datamaskinen å identifisere enheten?

Kontroller følgende elementer.

- Hvorvidt USB-tilkoblingsmodusen er **USB-minnepinne**.
- Er enheten koblet til datamaskinen med den medfølgende USB-kabelen?
- Hvis du bruker en annen USB-kabel, må kabelen ikke være lengre enn én meter.

Juridisk informasjon

©Hangzhou Microimage Software Co., Ltd. Med enerett.

Om denne Brukerhåndboken

Denne brukerhåndboken forklarer hvordan produktet skal brukes og vedlikeholdes. Bilder, tabeller og all annen informasjon er kun ment som beskrivelser og forklaringer. Informasjonen i brukerhåndboken kan bli endret uten varsel, f.eks. på grunn av fastvareoppdateringer. Du finner den nyeste versjonen av denne håndboken på nettstedet til HIKMICRO (www.hikmicrotech.com/).

Bruk denne håndboken i kombinasjon med hjelp fra profesjonelle fagfolk når du bruker produktet.

Varemerkeinformasjon

 **HIKMICRO** og andre av HIKMICROs varemerker og logoer eies av HIKMICRO i forskjellige jurisdiksjoner.

Andre varemerker og logoer som presenteres, tilhører sine respektive eiere.

JURIDISK INFORMASJON

DENNE HÅNDBOKEN OG PRODUKTET DEN GJELDER FOR (MASKINVARE, FASTVARE OG PROGRAMVARE) LEVERES «SOM DET ER», INKLUDERT ALLE FEIL OG MANGLER, TIL DEN GRAD DETTE TILLATES AV GJELDENDE LOVVERK. HIKMICRO GIR INGEN GARANTIER, HVERKEN DIREKTE ELLER UNDERFORSTÅTTE, OM BLANT ANNET SALGBARHET, TILFREDSSTILLENDE KVALITET ELLER EGNETHET FOR SPESIFIKKE FORMÅL. ALL BRUK AV PRODUKTET SKJER UTELUKKENDE PÅ DIN EGEN RISIKO. HIKMICRO ER IKKE UNDER NOEN OMSTENDIGHETER ANSVARLIGE OVERFOR DEG FOR EVENTUELLE SPESIELLE SKADER. FØLGESKADER, TILFELDIGE SKADER ELLER INDIREKTE SKADER, INKLUDERT BLANT ANNET TAP AV FORTJENESTE, AVBRUDD I FORRETNINGSDRIFT, TAP AV DATA, SKADER PÅ DATASYSTEMER ELLER TAP AV DOKUMENTASJON SOM OPPSTÅR I FORBINDELSE MED BRUKEN AV DETTE PRODUKTET, UAVHENGIG AV OM DETTE SKJER GRUNNET KONTRAKTSBRUDD, FORSØMMELSE, PRODUKTFEIL ELLER ANNET, SELV NÅR HIKMICRO HAR BLITT VARSLET OM AT SLIKE SKADER KAN OPPSTÅ.

DU ERKJENNER AT SIKKERHETSRIKISIKOER LIGGER I INTERNETTS NATUR, OG AT HIKMICRO IKKE TAR NOE ANSVAR FOR UNORMAL DRIFT, LEKKASJER AV PERSONVERN ELLER ANDRE SKADER SOM FØLGER AV CYBERANGREP, VIRUSINFISERING ELLER ANDRE INTERNETTRISIKOER.

IMIDLERTID VIL HIKMICRO LEVERER TIDLIG TEKNISK SUPPORT HVIS NØDVENDIG.

DU GODTAR Å BRUKE DETTE PRODUKTET I SAMSVAR MED ALLE GJELDENE LOVER, OG AT DU ER ENEANSVARLIG FOR Å FORSIKRE DEG OM AT DIN BRUK SKJER I SAMSVAR MED GJELDENE LOVER. SPESIFIKT NEVNES AT DU ER ANSVARLIG FOR Å BRUKE DETTE PRODUKTET PÅ EN MÅTE SOM IKKE KRENKER RETTIGHETENE TIL TREDJEPARTER, BLANT ANNET RETT TIL PUBLISERING, IMMATERIELLE EIENDOMSRETTIGHETER ELLER LOVER OM DATABESKYTTELSE OG PERSONVERN. DU MÅ IKKE BRUKE DETTE PRODUKTET TIL ULOVLIG JAKT PÅ DYR, BRUDD PÅ PRIVATLIVETS FRED ELLER ANDRE FORMÅL SOM ER ULOVLIGE ELLER STRIDER MOT OFFENTLIGHETENS INTERESSER. DU SKAL IKKE BRUKE PRODUKTET TIL ULOVLIGE FORMÅL, SÅNN SOM UTVIKLING ELLER PRODUKSJON AV MASSEØDELEGGELSESVÅPEN, UTVIKLING ELLER PRODUKSJON AV KJEMISKE OG BIOLOGISKE VÅPEN, ENHVER FORM FOR AKTIVITET KNYTTET TIL KJERNEVÅPEN ELLER UTRYGG BRUK AV KJERNEFYSISK MATERIALE ELLER I FORBINDELSE MED BRUDD PÅ MENNESKERETTIGHETENE.

OVERHOLD ALLE FORBUD OG PÅBUD I ALLE GJELDENE LOVER OG REGLER, SPESIelt LOKALE LOVER FOR VÅPEN OG/ELLER JAKT. GJØR DEG ALLTID KJENT MED NASJONALE REGLER OG KRAV FØR DU KJØPER ELLER BRUKER DETTE PRODUKTET. DU KAN VÆRE PÅLAGT Å SØKE OM TILLATELSER, SERTIFIKATER OG/ELLER LISENSER FØR DU KJØPER, SELGER, MARKEDSFØRER OG/ELLER BRUKER DETTE PRODUKTET. HIKMICRO SKAL IKKE VÆRE ANSVARLIG FOR NOEN SLIK ULOVLIG ELLER UPASSENDE KJØP, SALG, MARKEDSFØRING OG BRUK AV SLUTTBRUKER, OG SPESIELLE, TILFELDIGE ELLER INDIREKTE SKADER ELLER FØLGESKADER SOM OPPSTÅR FRA DETTE.

HVIS DET OPPSTÅR KONFLIKTER MELLOM BRUKERHÅNDBOKEN OG GJELDENE LOVVERK, ER DET SISTNEVNTE SOM GJELDER.

Regulatorisk informasjon

Disse klausulene gjelder kun for produktene med det tilsvarende merket eller informasjonen.

Samsvarserklæring for EU



Dette produktet og – hvis aktuelt, også det medfølgende tilbehøret – er «CE»-merket og samsvarer derfor med de gjeldende harmoniserte europeiske standardene som er oppført under direktiv 2014/30/EU (EMCD), direktiv 2014/35/EU (LVD), direktiv 2011/65/EU (RoHS) og direktiv 2014/53/EU.

Hangzhou Microimage Software Co., Ltd. erklærer herved at denne enheten (se etiketten) er i samsvar med direktiv 2014/53/EU.

Den fullstendige teksten i EU-erklæringen er tilgjengelig på følgende internettsadresse:

<https://www.hikmicrotech.com/en/support/download-center/declaration-of-conformity/>

Frekvensbånd og strøm (for CE)

Frekvensbåndene og sendeeffekten (utstrålt og/eller ledet) nominelle grenser som gjelder for følgende radioutstyr, er som følger:

Wi-Fi 2,4 GHz (2,4 GHz til 2,4835 GHz), 20 dBm

5 GHz (5,15 GHz til 5,25 GHz): 23 dBm

For enheter uten medlevert strømadapter brukes et strømadapter fra en kvalifisert produsent. Les produktinformasjonen for mer informasjon om strømkravene.

For enheter uten medlevert batteri brukes et batteri fra en kvalifisert produsent. Se produktspesifikasjonene for detaljer om batterikrav.





Direktiv 2012/19/EU (WEEE-direktiv): Produkter som er merket med dette symbolet kan ikke kastes som restavfall i EU. Produktet skal returneres for resirkulering, enten til en forhandler/leverandør eller på en miljøstasjon eller et lignende, godkjent mottakssted. For mer informasjon, se www.recyclethis.info



Direktiv 2006/66/EC og tillegg 2013/56/EU (batteridirektiv): Dette produktet inneholder et batteri som ikke kan kastes som restavfall innenfor EU. Se produktinformasjonen for spesifikk informasjon om batteriet. Batteriet er merket med dette symbolet, som også kan inneholde bokstaver for å indikere at det inneholder kadmium (Cd), bly (Pb) eller kvikksølv (Hg). Batteriet skal returneres for resirkulering, enten til en forhandler/leverandør eller til et godkjent mottakssted. For mer informasjon, se www.recyclethis.info.

Beskrivelse av symbol

Symbolene som vises i dette dokumentet er definert på følgende måte.

Symbol	Beskrivelse
 Merk	Gir tilleggsinformasjon for å fremheve eller supplere viktige punkter i hovedteksten.
 OBS	Angir en mulig farlig situasjon som, hvis den ikke unngås, kan føre til skader på utstyret, tapte data, redusert ytelse eller uventede resultater.
 Fare	Angir en fare som høyt risikonivå som, hvis den ikke unngås, kan føre til dødsfall eller alvorlige personskader.

Sikkerhetsinstruksjoner

Formålet med disse instruksjonene er at brukeren skal kunne bruke produktet riktig for å unngå skade og tap av eiendom. Les alle sikkerhetsinstruksjonene nøye før bruk.

Transport

- Enheten skal oppbevares i den originale emballasjen (eller lignende) under transport.
- Oppbevar all emballasje etter åpning for fremtidig bruk. I tilfelle det oppstår feil, må du returnere enheten til fabrikken i den originale emballasjen. Transport uten den originale emballasjen kan føre til skader på enheter, et ansvar som ikke dekkes av selskapet.
- Produktet må ikke slippes i bakken eller utsettes for fysiske støt. Hold enheten borte fra magnetiske forstyrrelser.

Strømforsyning

- Hvis det følger med en strømadapter i enhetspakken, bruk kun den medfølgende adapteren. Hvis det ikke følger med strømadapter, sørg for at strømadapteren eller annen strømforsyning samsvarer med begrenset strømkilde. Se produktetiketten for utgangsparametre for strømforsyningen.
- Sørg for at kontakten er satt riktig inn i stikkontakten.
- Koble IKKE flere enheter til ett strømadapter. Overbelastning av adaptere kan føre til overoppheting og brannfare.

Batteri

- Den eksterne oppladbare batteritypen er 18650 og batteristørrelsen er 19 mm × 70 mm. Nominell spenning er 3,6 VDC og batterikapasiteten er 3200 mAh.
- Det eksterne, oppladbare batteriet er av typen oppladbart litium-ion, og batteristørrelsen skal være 23 mm × 67 mm. Nominell spenning er 3,6 V og batterikapasiteten er 3350 mAh.
- FORSIKTIG: Det kan oppstå eksplosjonsfare hvis batteriet blir skiftet ut med feil type batteri. Erstatt det kun med samme eller tilsvarende type.
- Batterier med feil størrelse kan ikke installeres, og de kan forårsake unormal nedstenging.
- Uriktig utskiftning av batteriet med feil type kan ødelegge en sikkerhetsinnretning (ved f.eks. enkelte litiumbatterityper).
- Kjøp batteriet som anbefales av produsenten hvis nødvendig.
- Batteriene som er kjøpt av brukere må overholde de relevante internasjonale standardene for batterisikkerhet (f.eks. EN/IEC-standarder).
- Bruk batterier levert av en godkjent produsent. Se produktspesifikasjonene for detaljer om batterikrav.

- Kast brukte batterier i samsvar med instruksjonene.
- Ta ut batteriet dersom du ikke skal bruke enheten på en lang stund.
- Ved langvarig lagring må batteriet fullades hvert halvår for å bevare batterikvaliteten. Hvis ikke kan det oppstå skader.
- Det innebyggede batteriet kan ikke demonteres. Kontakt produsenten for reparasjoner ved behov.
- Installer det eksterne batteriet før det innebygde batteriet går tomt, eller enheten ikke kan slås på.
- Sørg for at batteritemperaturen er mellom 0 °C til 45 °C (32 °F til 113 °F) under lading.
- Batteriet må ikke kastes i ild eller en varm ovn, og det må heller ikke knuses eller deles da dette kan føre til eksplosjon.
- Batteriet må ikke utsettes for ekstremt høy temperatur eller lavt lufttrykk. Det kan forårsake eksplosjon eller lekkasje av brennbar væske eller gass.
- Bekreft at det ikke finnes brennbart materiale innenfor 2 m fra laderen under lading.
- IKKE plasser enheten med batteri eller batteriet alene i nærheten av oppvarming eller åpen ild. Unngå direkte sollys.
- IKKE plasser batteriet i nærheten av barn.
- IKKE svelg batteriet for å unngå kjemiske brannskader.

Vedlikehold

- Hvis produktet ikke fungerer som det skal, må du kontakte forhandleren eller nærmeste servicesenter. Vi har ikke noe som helst ansvar for problemer forbundet med uautorisert reparasjon eller vedlikehold.
- Sørg for at strømmen er koblet fra før enheten demonteres og repareres av fagfolk.
- Tørk forsiktig av enheten med en ren klut og en liten mengde etanol ved behov.
- Hvis enheten brukes på måter som ikke støttes av produsenten, kan enheten og funksjonene dens forringes.
- Rengjør dekslet med en myk, tørr klut eller tørkepapir for å unngå riper.

Bruksomgivelser

- Sørg for at bruksomgivelsene oppfyller kravene til enheten. Driftstemperaturen skal være -30 °C til 55 °C (-22 °F til 131 °F), og driftsluftfuktigheten skal være fra 5 % til 95 %.
- IKKE eksponer enheten for høy elektromagnetisk stråling eller støvete miljøer.
- Linsen må IKKE rettes mot solen eller andre sterke lyskilder.
- Plasser enheten i et tørt og godt ventilert miljø.
- Når laserutstyr er i bruk, må det sørges for at enhetens linse ikke eksponeres for laserstrålen for å unngå at den brenner ut.
- Unngå å sette utstyret på vibrerende overflater eller på steder hvor det kan utsettes for sjokk (hvis dette glemmes, kan utstyret skades).

- Dette utstyret er ikke egnet for bruk på steder hvor det er mulighet for at barn oppholder seg.

Nød

Hvis det kommer røyk, lukt eller støy fra enheten, må du øyeblikkelig skru av strømmen, trekke ut strømledningen og kontakte et servicesenter.

Laser



Når laserutstyr er i bruk, må det sørges for at enhetens linse ikke eksponeres for laserstrålen for å unngå at den brenner ut. Laserstrålingen som enheten avgir kan forårsake øyeskader, brannskader eller brennbare stoffer. Før du aktiverer laseravstandsfunksjonen, må du sørge for at ingen personer eller brennbare stoffer er plassert foran laserlinsen. Ikke plasser utstyret i nærheten av mindreårige. Bølgelengden er 905 nm, pulsvarigheten er 35 ns og maksimal gjennomsnittlig effekt er 2 mW. Dette laserproduktet er klassifisert som klasse 1 laserprodukt og forbrukerlaserprodukt i henhold til IEC 60825-1:2014, EN 60825-1:2014+A11:2021 og EN 50689:2021.

Produsentens adresse

Rom 313, enhet B, bygning 2, 399 Danfeng-veien, Xixing
Subdistrict, Binjiang-distriktet, Hangzhou, Zhejiang 310052, Kina
Hangzhou Microimage Software Co., Ltd.

MERKNAD OM SAMSVAR: Produktene i termoserien kan bli underlagt eksportkontroller i forskjellige land eller regioner, inkludert, uten begrensning, USA, Den europeiske union, Storbritannia og Nord-Irland og/eller andre medlemsland i Wassenaar-avtalen. Snakk med din profesjonelle juridiske ekspert eller samsvarekspert, eller lokale myndigheter for eventuelle nødvendige eksportlisenskrav hvis du ønsker å overføre, eksportere, re-eksportere termoserie-produkter mellom forskjellige land.



 Hikmicro Hunting.Global

 Hikmicro Hunting.Global

 HIKMICRO Outdoor

 HIKMICRO

 www.hikmicrotech.com

 support@hikmicrotech.com