



Cámara térmica de bolsillo

Manual de usuario



Contáctenos

INSTRUCCIONES DE SEGURIDAD

Estas instrucciones están destinadas a garantizar que el usuario pueda utilizar el producto correctamente para evitar peligros o pérdidas materiales. Lea detenidamente toda la información de seguridad antes de usar el dispositivo.

Leyes y normativas

El uso del producto ha de cumplir estrictamente con las normas de seguridad eléctrica locales.

Transporte

- ◆ Guarde el dispositivo en su paquete original o en uno similar cuando lo transporte.
- ◆ Guarde el embalaje para uso futuro. En el caso de que ocurra algún fallo, deberá devolver el dispositivo a la fábrica con el envoltorio original. En caso de transporte sin el envoltorio original podría resultar en daños en el dispositivo y la empresa no se hará responsable.
- ◆ No deje caer el producto ni lo someta a impactos físicos. Mantenga el dispositivo alejado de interferencias magnéticas.

Fuente de alimentación

- ◆ Si el paquete del dispositivo incluye un adaptador de corriente, utilice únicamente el adaptador suministrado. Si no se proporciona un adaptador de corriente, asegúrese de que el adaptador de corriente u otra fuente de alimentación que utilice cumpla con el límite de la fuente de alimentación o el circuito de energía limitada. Consulte las especificaciones técnicas o la etiqueta del producto para obtener información detallada.
- ◆ Asegúrese de que el enchufe esté correctamente conectado a la toma de corriente.
- ◆ NO conecte múltiples dispositivos a un mismo adaptador de corriente, para evitar el sobrecalentamiento y los riesgos de incendio por sobrecarga.

Batería

- ◆ **PRECAUCIÓN:** Riesgo de explosión si se reemplaza la batería por otra de tipo incorrecto. Cámbiela únicamente por otra del mismo tipo o equivalente. Deshágase de las baterías usadas conforme a las instrucciones proporcionadas por el fabricante de la batería.
- ◆ Una sustitución inadecuada de la batería por otra de tipo incorrecto podría inhabilitar alguna medida de protección (por ejemplo, en el caso de algunas baterías de litio).
- ◆ No arroje la batería al fuego ni la meta en un horno caliente, ni intente aplastar o cortar mecánicamente la batería, ya que podría explotar.
- ◆ No deje la batería en lugares con temperaturas extremadamente altas, ya que podría explotar o tener fugas de líquido electrolítico o gas inflamable.
- ◆ No permita que la batería quede expuesta a una presión de aire extremadamente baja, ya que podría explotar o tener fugas de líquido o gas inflamable.
- ◆ Deshágase de las baterías usadas conforme a las instrucciones proporcionadas por el fabricante de la batería.

- ◆ La batería integrada no puede ser desmontada. Póngase en contacto con el fabricante para solicitar las reparaciones necesarias.
- ◆ Para almacenar la batería durante un periodo prolongado, compruebe que esté completamente cargada cada tres meses para garantizar la calidad de la misma. De lo contrario, podrían ocurrir daños.
- ◆ Use una batería provista por un fabricante cualificado. Consulte las especificaciones técnicas del producto para conocer los requisitos detallados de la batería.
- ◆ No cargue otros tipos de baterías con el cargador suministrado. Confirme que no haya material inflamable a menos de 2 m del cargador durante la carga.
- ◆ Antes del primer uso, cargue el dispositivo durante más de 3 horas en el estado de apagado.
- ◆ La tensión de la batería de litio es de 3,85 V y la capacidad de la batería es de 2100 mAh.
- ◆ La batería cuenta con la certificación UL2054.

Mantenimiento

- ◆ NO sostenga la cámara cuando esté encendida, ya que podría causar una descarga eléctrica. Si el producto no funciona correctamente, por favor, póngase en contacto con su distribuidor o con el centro de servicio técnico más próximo. No nos haremos responsables de los problemas derivados de una reparación o mantenimiento no autorizados.
- ◆ Limpie suavemente el dispositivo con una gamuza limpia con una pequeña cantidad de etanol, si fuese necesario.
- ◆ Si se utiliza el equipo de una manera no especificada por el fabricante, la protección del dispositivo podría verse mermada.
- ◆ Tenga en cuenta que el límite real del puerto USB 3.0 PowerShare puede variar según la marca del ordenador, lo que podría causar problemas de incompatibilidad. Por ello, se aconseja utilizar un puerto USB 3.0 o USB 2.0 común si el ordenador no reconoce el dispositivo USB a través del puerto USB 3.0 PowerShare.
- ◆ La cámara realizará periódicamente una autocalibración para optimizar la calidad de la imagen y la precisión de las mediciones. Durante este proceso, la imagen se detendrá brevemente y se oirá un «clic» cuando el obturador se mueva delante del detector. La calibración automática será más frecuente durante el arranque o en ambientes muy fríos o cálidos. Se trata de un proceso normal para garantizar un rendimiento óptimo de la cámara.

Entorno de uso

- ◆ Compruebe que el entorno de uso se adapte a los requisitos del dispositivo. La temperatura de funcionamiento oscila entre -10 °C y 50 °C y la humedad de funcionamiento es del 95 % o inferior.
- ◆ Coloque el dispositivo en un entorno seco y con buena ventilación.
- ◆ NO exponga el dispositivo a radiaciones electromagnéticas o entornos polvorientos.
- ◆ Cuando utilice equipos láser, asegúrese de que el objetivo del dispositivo no quede expuesto al rayo láser ya que podría quemarse.

- ◆ NO oriente la lente hacia el sol ni a otras luces brillantes.
- ◆ El dispositivo es apropiado únicamente para uso en interiores.
- ◆ Su nivel de protección es IP 54.

Emergencia

Si hay presencia de humo, olores o ruidos procedentes del dispositivo, apague la alimentación inmediatamente, desenchufe el cable de alimentación y contacte con el servicio técnico.

Luz suplementaria blanca

- ◆ El haz de luz a una distancia de 200 mm se clasifica como grupo de riesgo 1 (RG1).
- ◆ Use la protección ocular adecuada o NO encienda la luz blanca cuando monte, instale o realice mantenimientos en la cámara.
- ◆ Si no cuenta con equipo de apantallamiento o de protección para los ojos apropiado, encienda la luz solo a una distancia segura (1,3 m) o en un área que no esté expuesta directamente a la luz al instalar el equipo o al realizar tareas de mantenimiento en él.

Servicio de calibración

Póngase en contacto con su distribuidor local para obtener información sobre los puntos de mantenimiento. Para obtener más información sobre los servicios de calibración, consulte <https://www.hikmicrotech.com/en/support/>.

Soporte técnico

El sitio <https://www.hikmicrotech.com/en/contact-us.html> le ayudará, como cliente de HIKMICRO, a obtener el máximo partido de sus productos HIKMICRO. El sitio le ofrece acceso a nuestro equipo de soporte, software y documentación, contactos de servicio, etc.

Garantía limitada

Escanee el código QR para ver la política de garantía.



Dirección de fabricación

Habitación 313, Unidad B, Edificio 2, Carretera de Danfeng 399, Subdistrito de Xixing, Distrito de Binjiang, Hangzhou, Zhejiang 310052, China

Hangzhou Microimage Software Co., Ltd.



AVISO DE CONFORMIDAD

Los productos de las series térmicas podrían estar sujetos a controles de exportación en algunos países o regiones; entre ellos, por ejemplo, los Estados Unidos, la Unión Europea, el Reino Unido y/o otros países miembros del Arreglo de Wassenaar. Consulte con algún

experto en cumplimiento normativo y legal o con las autoridades gubernamentales locales para cumplir con los requisitos de licencia de exportación necesarios si desea transferir, exportar o reexportar los productos de las series térmicas entre distintos países.

Convenciones de símbolos

Los símbolos que se pueden encontrar en este documento se definen del siguiente modo.

<i>Símbolo</i>	<i>Descripción</i>
 Peligro	Indica una situación peligrosa que, de no evitarse, ocasionará o podría ocasionar lesiones de importancia o incluso la muerte.
 Precaución	Indica una situación potencialmente peligrosa que, de no evitarse, podría ocasionar daños de material, pérdida de datos, deterioro del rendimiento u otros resultados imprevistos.
 Nota	Ofrece información adicional para destacar o complementar puntos importantes del texto principal.

CONTENIDO

Capítulo 1 Descripción general	1
1.1 Aviso para el usuario	1
1.2 Descripción del dispositivo	1
1.3 Funciones principales	1
1.4 Apariencia	2
Capítulo 2 Preparación	4
2.1 Cargar el dispositivo	4
2.2 Encendido/Apagado.....	4
2.3 Método de funcionamiento	5
2.4 Menús y operaciones	5
Capítulo 3 Comenzar con el modo SuperScene	7
3.1 Seleccionar un modo SuperScene	7
3.2 (Opcional) Establecer parámetros del modo SuperScene.....	10
Capítulo 4 Medición precisa de la temperatura	11
4.1 Configurar los parámetros de medición de la temperatura.....	11
4.1.1 Ajustar la distancia	11
4.1.2 Ajustar la emisividad	12
4.1.3 (Opcional) Ajustar otros parámetros	12
4.2 Establecer las herramientas de medición	12
4.3 Restablecer las herramientas de medición.....	13
Capítulo 5 Configurar alarmas	14
Capítulo 6 Ajustes de pantalla	15
6.1 Configurar SuperIR.....	15
6.2 Establecer el brillo de la pantalla	15
6.3 Configurar el modo de imágenes.....	15
6.4 Establecer una paleta.....	16
6.5 Ajustar el nivel y el rango	17
6.6 Establecer la distribución de color.....	17
6.7 Mostrar la información en pantalla.....	18

Capítulo 7 Imágenes y vídeo	19
7.1 Capturar imágenes	19
7.2 Grabar vídeo	20
7.3 Gestionar álbumes	20
7.4 Ver archivos	21
7.5 Gestionar archivos	21
7.6 Exportar archivos.....	23
7.6.1 Exportar a través de HIKMICRO Viewer	23
7.6.2 Exportar a través de PC.....	23
Capítulo 8 Conexiones del dispositivo	24
8.1 Duplicar la pantalla del dispositivo en un PC	24
8.2 Conectar el dispositivo a HIKMICRO Viewer	24
8.2.1 Conexión mediante wifi (Si corresponde)	24
8.2.2 Conexión a través de un punto de acceso (Si corresponde)	25
Capítulo 9 Ajustes del sistema	27
9.1 Configurar la hora y la fecha	27
9.2 Establecer la unidad	27
9.3 Establecer el idioma	27
Capítulo 10 Mantenimiento	28
10.1 Ver la información del dispositivo	28
10.2 Actualizar dispositivo.....	28
10.2.1 Actualizar el dispositivo mediante un archivo de actualización	28
10.2.2 Actualizar dispositivo mediante HIKMICRO Viewer	28
10.3 Restaurar dispositivo	29
10.4 Guardar registros de operación	29
10.5 Inicializar almacenamiento	29
10.6 Establecer bloqueo de pantalla.....	29
10.6.1 Establecer Contraseña.....	29
10.6.2 Cambiar contraseña	29
10.6.3 Restablecer contraseña	30
10.7 Acerca de la calibración	30
Capítulo 11 Preguntas frecuentes	31

CAPÍTULO 1 DESCRIPCIÓN GENERAL

1.1 Aviso para el usuario

En este manual se describen y explican las funciones de varios modelos de cámara. Debido a que los modelos de cámara de las distintas series tienen diferentes funciones, este manual puede contener descripciones y explicaciones que no se aplican a su modelo de cámara en particular.

No todos los modelos de cámara de una serie admiten las aplicaciones móviles, el software y todas las funciones mencionadas (o no) en este manual. Consulte los manuales de usuario de la aplicación y el software para obtener información más detallada.

Este manual se actualiza regularmente. Significa que este manual podría no contener la información sobre las nuevas funciones del último firmware, cliente móvil y software.

1.2 Descripción del dispositivo

La cámara térmica portátil es un dispositivo que permite obtener imágenes ópticas y térmicas. Puede medir temperaturas, grabar vídeos, tomar instantáneas y activar alarmas.

Los modelos con conexión Wi-Fi/punto de acceso pueden funcionar con aplicaciones o clientes de software.

La cámara es fácil de utilizar y presenta un diseño ergonómico. Tiene un amplio uso en la inspección de edificios, sistemas de climatización, así como en el mantenimiento de equipos eléctricos y mecánicos.

1.3 Funciones principales

SuperIR

La cámara admite **SuperIR** para mejorar el contorno de los objetos. Algunos modelos de cámara pueden mostrar la imagen **SuperIR** en tiempo real en la vista en directo.

Modo SuperScene

La cámara admite múltiples modos escena para diferentes objetivos y escenarios de detección. Algunos modos escena admiten **Smart SuperScene**, una función inteligente. Puede ayudar en la detección de anomalías y brindar indicaciones en la parte superior de la interfaz de la vista en directo.

Medición de la temperatura

La cámara detecta la temperatura en tiempo real y la muestra en la pantalla.

Modo de imagen

La cámara puede mostrar imágenes térmicas u ópticas. Se pueden seleccionar los modos Térmico, Fusión, Mezcla, Óptico y PIP.



NOTA

PIP y Mezcla solo son compatibles con ciertos modelos. Consulte el modelo de cámara concreto.

Paletas

La cámara admite varias paletas de color para distintos objetivos y preferencias de usuario.

Conexión con el software cliente (si corresponde)



Si su modelo en particular admite wifi y punto de acceso, escanee el código QR para descargar la aplicación HIKMICRO Viewer, tomar instantáneas, grabar vídeos, etc.

Descargue HIKMICRO Analyzer (<https://www.hikmicrotech.com/en/industrial-products/hikmicro-analyzer-software.html>) para analizar archivos.

1.4 Apariencia

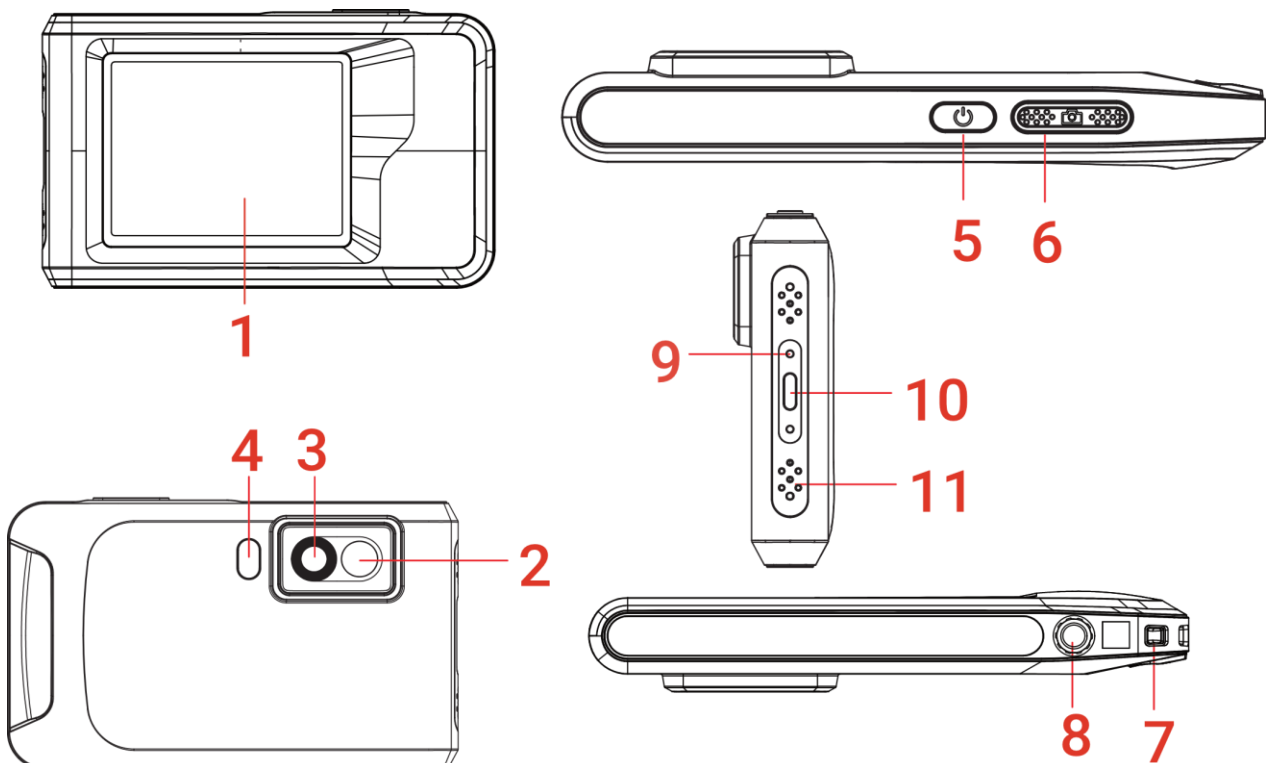

N.º	Descripción	Función
1	Pantalla táctil de control	Ver la imagen y usar el dispositivo con el control táctil.
2	Lente visual	Ver la imagen visual.
3	Lente térmica	Ver la imagen térmica.
4	Flash	Ilumina los objetos y emite una alarma intermitente.
5	Botón de encendido	Mantener pulsado: Enciende/apaga el dispositivo.
6	Tecla de captura	<p>En vista en directo:</p> <ul style="list-style-type: none"> ◆ Pulsar brevemente: Capturar instantáneas o detener la grabación. ◆ Mantener pulsado: Iniciar la grabación. <p>En el modo de menú:</p> <p>Pulsar brevemente: Regrese a la interfaz de vista en directo.</p>
7	Punto de fijación de la correa	Monte la correa de muñeca.
8	Soporte para trípode	Coloque el trípode.
9	Indicador de carga	<p>Indica el estado de carga del dispositivo.</p> <ul style="list-style-type: none"> ◆ Rojo fijo: carga normal. ◆ Rojo intermitente: excepción de carga. ◆ Verde fijo: carga completa.
10	Interfaz de tipo C	Carga el dispositivo o exporta los archivos con el cable USB suministrado.
11	Micrófono	Graba audio.

**NOTA**

La cámara realizará periódicamente una autocalibración para optimizar la calidad de la imagen y la precisión de las mediciones. Durante este proceso, la imagen se detendrá brevemente y se oír un «clic» cuando el obturador se mueva delante del detector. La indicación «Calibrando imagen...» aparece en la parte superior del centro de la pantalla cuando el dispositivo se está calibrando a sí mismo. La calibración automática será más frecuente durante el arranque o en ambientes muy fríos o cálidos. Se trata de un proceso normal para garantizar un rendimiento óptimo de la cámara.

CAPÍTULO 2 PREPARACIÓN

2.1 Cargar el dispositivo

La cámara cuenta con una batería incorporada. Se recomienda cargar la cámara con el cable USB incluido y la interfaz Tipo-C en la cámara.

El adaptador de corriente (no incluido) debe cumplir con las siguientes normas:

- ◆ Corriente/tensión de salida: 5 VCC/2 A
- ◆ Salida de alimentación mínima: 10 W

Compruebe el indicador de alimentación para ver el estado de la carga:

- ◆ Rojo fijo: carga normal.
- ◆ Rojo intermitente: excepción de carga.
- ◆ Verde fijo: carga completa.



NOTA

- ◆ Para alcanzar la máxima velocidad de carga, la potencia suministrada por el cargador debe estar comprendida entre los 8 vatios mínimos requeridos por el equipo de radio y los 10 vatios máximos.
- ◆ Si la cámara no está en uso durante un período prolongado y se descarga demasiado, se recomienda cargarla por al menos 30 minutos antes de encenderla.
- ◆ Se recomienda usar el cable USB incluido en el paquete para cargar y transferir datos.

2.2 Encendido/Apagado

Encendido

Mantenga  pulsado durante más de 3 segundos para encender el dispositivo. Puede observar el objetivo cuando la interfaz del dispositivo sea estable.



NOTA

Pueden pasar al menos seis segundos hasta que el dispositivo esté listo para su uso al encenderlo.

Apagado

Con el dispositivo encendido, mantenga  pulsado durante aproximadamente 3 segundos para apagar el dispositivo.

Establecer la duración de apagado automático

Seleccione  y vaya a **Ajustes de dispositivo > Apagado automático** para establecer el tiempo de apagado automático del dispositivo según sea necesario.





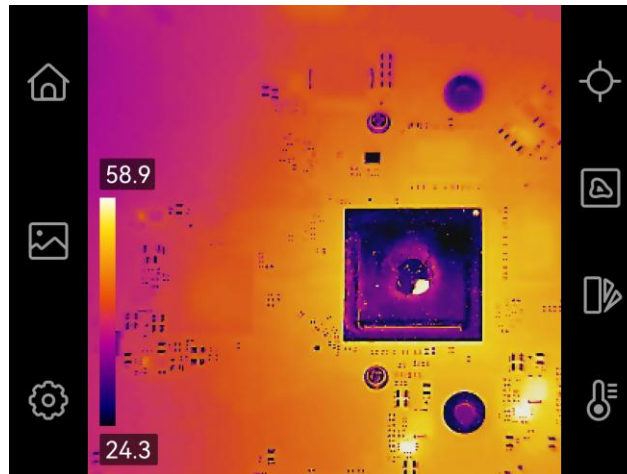

2.3 Método de funcionamiento

El dispositivo permite el control mediante pantalla táctil. Puede tocar la pantalla para operar el dispositivo.

2.4 Menús y operaciones

Vista en directo







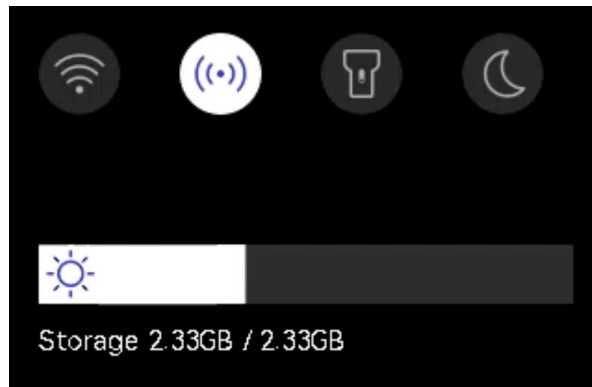

Icono	Descripción
	Regrese a la interfaz de vista en directo.
	Entrar en los álbumes para ver las imágenes y vídeos capturados. Consulte 7.3 Gestionar álbumes para obtener instrucciones.
	Ajustar los ajustes del dispositivo en local.
	Activar/desactivar las herramientas de medición. Consulte 4.2 Establecer las herramientas de medición para obtener instrucciones.
	Cambiar el modo de visualización de imagen desde térmico, óptico, fusión, etc. Consulte 6.3 Configurar el modo de imágenes para obtener más instrucciones.
	Cambiar las paletas de color de imágenes térmicas. Consulte 6.4 Establecer una paleta para obtener instrucciones.
	Ajustar el nivel y rango de la visualización de imágenes térmicas. Consulte 6.5 Ajustar el nivel y el rango para obtener instrucciones.

Menú desplegable

En la interfaz de vista en directo, deslice hacia abajo desde la parte superior de la pantalla para invocar el menú desplegable. Con este menú podrá activar/desactivar las funciones

del dispositivo, cambiar el tema de la pantalla y ajustar la intensidad de la pantalla.



Icono	Descripción
 *	Activar/desactivar Wi-Fi. Para la configuración del wifi, 8.2.1 Conexión mediante wifi (Si corresponde) para obtener instrucciones.
 *	Activar/desactivar el Punto de acceso. Para la configuración del punto de acceso, consulte 8.2.2 Conexión a través de un punto de acceso (Si corresponde) para obtener instrucciones.
	Encender/apagar la luz led.
	Se permite el cambio de temas, diurno y nocturno.
	Ajusta la intensidad de la pantalla.



NOTA

- ◆ Debido a que este manual se actualiza de forma regular, las interfaces pueden ser algo diferentes de la versión de su modelo de cámara específico. Consulte la cámara real.
- ◆ * **Wi-Fi y Puntos de acceso** solo se admiten en algunos modelos. Consulte el modelo de cámara concreto.
- ◆ Pulse el icono **Wi-Fi** o **Punto de acceso** para acceder a la interfaz de configuración.

CAPÍTULO 3 COMENZAR CON EL MODO SUPERSCENE

Para realizar una detección rápida de anomalías, se incluyen varias plantillas predefinidas en el **modo SuperScene** para diversos escenarios de detección. Los usuarios pueden elegir una escena adecuada o personalizarla según los objetivos y configurar alarmas de temperatura según sea necesario.

1. Seleccione un modo escena apropiado. Consulte *3.1 Seleccionar un modo SuperScene* para ver los detalles.
2. (Opcional) Ajuste los parámetros del modo escena según sea necesario. Consulte *3.2 (Opcional) Establecer parámetros del modo SuperScene* para ver los detalles.
3. (Opcional) Configure alarmas según sea necesario. Consulte *Capítulo 5 Configurar alarmas* para obtener más detalles.
4. Observe los resultados de la detección en la interfaz de la vista en directo.

3.1 Seleccionar un modo SuperScene

En la vista en directo, pulse  > **Modo SuperScene** > **Escena** para elegir un modo escena apropiado.

**NOTA**

El valor predeterminado de los parámetros funciona en la mayoría de los casos. Si desea ajustar los parámetros relacionados según sea necesario, consulte *3.2 (Opcional) Establecer parámetros del modo SuperScene*.

Fuga de agua

Para inspeccionar fugas de agua en techos, paredes y suelos de edificios en interiores.

La tecnología **Smart SuperScene** puede ayudar en el reconocimiento rápido de anomalías durante la detección de fugas de agua. Cuando **Smart SuperScene** esté habilitado y se detecten anomalías de fugas de agua, se mostrarán *Sospechoso* y un marco rojo en la interfaz de la vista en directo.



- NOTA**
- ◆ (Opcional) Pulse  > Vinculación de alarma para configurar las alarmas de luz intermitente. Consulte *Capítulo 5 Configurar alarmas*.
 - ◆ Los informes omitidos o incluso erróneos se dan cuando la diferencia de temperatura de las áreas con anomalías de fugas es demasiado sutil para reconocerla, etc.
 - ◆ Se recomienda realizar un segundo diagnóstico basado en la función **Smart SuperScene**. Se está actualizando el algoritmo de la función **Smart SuperScene**.
 - ◆ Al habilitar **Smart SuperScene** y **SuperIR**, la frecuencia de imagen disminuirá.

Aislamiento

Para detectar deficiencias en el aislamiento interior de paredes y techos de los edificios, los usuarios comunes pueden aplicar esta escena.

La tecnología **Smart SuperScene** puede ayudar en el reconocimiento rápido de anomalías durante la detección de aislamientos. Cuando **Smart SuperScene** esté habilitado y se detecten anomalías en el aislamiento, se mostrarán *Sospechoso* o *Sospecha de fuga de aire* y un marco rojo en la interfaz de la vista en directo.



- NOTA**
- ◆ (Opcional) Pulse  > Vinculación de alarma para configurar las alarmas de luz intermitente. Consulte *Capítulo 5 Configurar alarmas*.
 - ◆ Los informes omitidos o incluso erróneos se dan cuando la diferencia de temperatura de las áreas con anomalías de fugas es demasiado sutil para reconocerla, etc.

- ◆ Se recomienda realizar un segundo diagnóstico basado en la función **Smart SuperScene**. Se está actualizando el algoritmo de la función **Smart SuperScene**.
- ◆ Al habilitar **Smart SuperScene** y **SuperIR**, la frecuencia de imagen disminuirá.

Cal. suelo

Para detectar y observar las averías del sistema de calefacción por suelo radiante.

La tecnología **Smart SuperScene** puede ayudar en el reconocimiento rápido de anomalías durante la detección de suelo radiante. Cuando **Smart SuperScene** esté habilitado y se detecten anomalías de calor, se mostrarán **Sospechoso** y un marco rojo en la interfaz de la vista en directo.

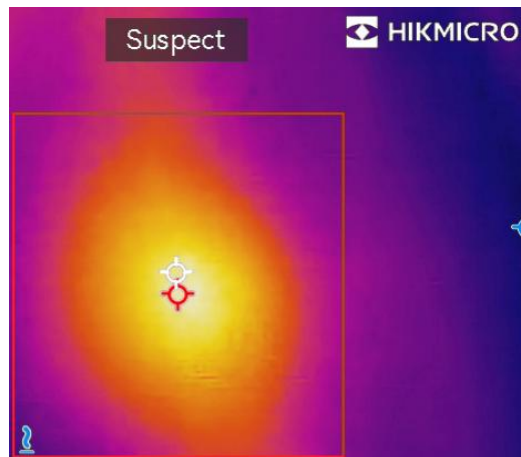

- NOTA**
- ◆ (Opcional) Pulse  > **Vinculación de alarma** para configurar las alarmas de luz intermitente. Consulte **Capítulo 5 Configurar alarmas**.
 - ◆ Pueden producirse falsas alarmas y detecciones fallidas cuando la diferencia de temperatura de las zonas con anomalías de suelo radiante es demasiado sutil para ser reconocida, o cuando las características de la imagen térmica no son obvias.
 - ◆ Se recomienda realizar un segundo diagnóstico basado en la función **Smart SuperScene**. Se está actualizando el algoritmo de la función **Smart SuperScene**.
 - ◆ Al habilitar **Smart SuperScene** y **SuperIR**, la frecuencia de imagen disminuirá.

Avs. eléc.

Para detectar y observar las averías de cables, circuitos, componentes eléctricos, terminadores, etc.

Panel solar

Para detectar y observar las averías de los paneles solares.

Personalizado

Los usuarios pueden personalizar un modo para guardar los parámetros de medición de temperatura deseados para usarlos en el futuro. Consulte **3.2 (Opcional) Establecer parámetros del modo SuperScene**.

3.2 (Opcional) Establecer parámetros del modo SuperScene

Para obtener resultados de detección más precisos, los usuarios pueden ajustar los parámetros relacionados a través de  > **Modo SuperScene**.

NOTA

Los parámetros varían según las diferentes escenas.

<i>Parámetros</i>	<i>Descripción</i>
Emisividad	Defina la emisividad según el objetivo.
Distancia	Establezca la distancia entre la cámara y el objetivo de observación.
Paletas	Las imágenes térmicas se crean mediante la diferencia de temperatura. Las paletas son colores que representan la temperatura. Los usuarios pueden elegir una paleta según sus colores preferidos.
Nivel y alcance	La escala de temperatura a la izquierda permite explorar la relación entre el color y la temperatura de la imagen. Consulte <i>6.5 Ajustar el nivel y el rango</i> .
Rango de temperatura	Seleccione el intervalo de medición de la temperatura. El dispositivo puede detectar la temperatura y cambiar el intervalo de medición de la temperatura automáticamente en modo de Conmutación automática .
Alarma	Cuando la temperatura de los objetivos activa la regla de alarma configurada, los usuarios pueden recibir notificaciones de las formas establecidas. Consulte <i>Capítulo 5 Configurar alarmas</i> .
Distribución de color	Los modos Lineal e Histograma se pueden seleccionar para diferentes escenas de aplicación, a fin de mostrar más detalles. Consulte <i>6.6 Establecer la distribución de color</i> .

CAPÍTULO 4 MEDICIÓN PRECISA DE LA TEMPERATURA

Para obtener una temperatura más precisa y en tiempo real del objetivo, el usuario puede configurar herramientas puntuales y alarmas de alta temperatura según sea necesario.

1. Para los modelos con el **modo SuperScene**, seleccione una escena adecuada para acelerar los ajustes de medición. Consulte *Capítulo 3 Comenzar con el modo SuperScene*.
2. Verifique los valores de temperatura en la esquina superior izquierda de la vista en directo. Si no son lo suficientemente precisos, ajuste los parámetros de medición de la temperatura. Consulte *4.1 Configurar los parámetros de medición de la temperatura*.
3. Configure herramientas puntuales para obtener la temperatura en tiempo real del punto de temperatura más alto/más bajo/central. Consulte *4.2 Establecer las herramientas de medición*.
4. (Opcional) Configure la alarma. Consulte *Capítulo 5 Configurar alarmas*.
5. Observe los resultados de temperatura en la interfaz de la vista en directo.

4.1 Configurar los parámetros de medición de la temperatura

4.1.1 Ajustar la distancia

La distancia entre la cámara y el objetivo de observación afecta a la precisión de los resultados de temperatura. Antes de medir la temperatura, los usuarios deben establecer primero la distancia.

Si los usuarios desean una plantilla predefinida según la distancia aproximada entre la cámara y el objetivo, disponen de los modos **Cerca/Medio/Lejos**.

Si los usuarios desean obtener resultados más precisos, disponen del modo **Personalizado**.

1. En la vista en directo, pulse  > **Térmic. Configuración** > **Distancia**.
2. Elija un modo de distancia.

**NOTA**

Los usuarios pueden ajustar rápidamente la distancia de medición de la temperatura en la vista en directo desplazando la rueda de distancia.

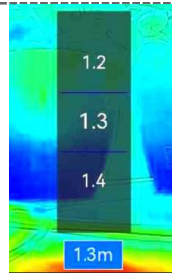

- ◆ Para los modelos con el **modo SuperScene**, la distancia se puede ajustar tanto en el menú **Modo SuperScene** como en la interfaz de configuración. Los parámetros ajustados en la interfaz de configuración también cambiarán en consecuencia en el menú **Modo SuperScene**.

4.1.2 Ajustar la emisividad

La emisividad afecta directamente la precisión de la medición y es necesario reajustarla según las características del material objetivo.

1. En la vista en directo, pulse  > **Térmic. Ajustes > Emisividad**.
2. Elija un valor preestablecido o personalícelo.

 **NOTA** Para los modelos con el **modo SuperScene**, la emisividad se puede ajustar tanto en el menú **Modo SuperScene** como en la interfaz de configuración. Los parámetros ajustados en la interfaz de configuración también cambiarán en consecuencia en el menú **Modo SuperScene**.





4.1.3 (Opcional) Ajustar otros parámetros



Para mejorar la precisión de la medición de la temperatura, ajuste los parámetros de medición de temperatura a través de  > **Térmic. Configuración**.

Parámetros	Descripción
Refl. Temp.	Si hay algún objeto (que no sea el objetivo) con una temperatura alta en la escena y la emisividad del objetivo es baja, el objetivo reflejaría el objeto de temperatura alta, lo que daría lugar a una precisión deficiente. Establezca Temp. refl. como valor del objeto de alta temperatura para anular las interferencias.
Humedad	Establezca la humedad del entorno actual en el que se encuentra la cámara.

4.2 Establecer las herramientas de medición

Es posible configurar la herramienta de medición para medir las temperaturas máx., mín. y central de la escena actual.

1. Pulse  en la vista en directo.
2. Toque para seleccionar una herramienta de medición de la temperatura según sea necesario. **Máx.** , **Mín.**  y **Cen.**  son seleccionables.
3. Toque cualquier lugar de la pantalla para guardar y salir.

-  **NOTA**
- ◆ Las temperaturas **Mín.**, **Máx.** y **Cen.** se muestran en la parte superior izquierda de la pantalla. Toque la herramienta nuevamente para eliminar.
 - ◆ Si hay una inexactitud grave en los resultados de temperatura, desactive el botón **SuperTemp (Beta)** en  > **Ajustes de dispositivo** > **SuperTemp (Beta)**. La función **SuperTemp (Beta)** SOLO es compatible con algunos modelos.

4.3 Restablecer las herramientas de medición

Los usuarios pueden restablecer todas las herramientas de medición a través de  > **Ajustes de dispositivo** > **Inicialización de dispositivo** > **Restablecer todas las herramientas de medición**.

-  **NOTA** La paleta también se restaura a la configuración predeterminada.

CAPÍTULO 5 CONFIGURAR ALARMAS

**NOTA**

SOLO algunas escenas admiten **Alarma**. Consulte su dispositivo real.

Cuando la temperatura de los objetivos active la regla de alarma establecida, el dispositivo realizará las acciones configuradas, como hacer que una alarma parpadee de forma intermitente.

1. Seleccione un modo escena a través de  > **Modo SuperScene** > **Escena**.
2. En la interfaz de Modo SuperScene, pulse **Alarma** para entrar en la interfaz de Configuración de alarma.
3. Primero habilite el botón **Alarma temp**.
4. Seleccione **Medición** para configurar la regla de alarma. Seleccione **Más de** o **Menos de** según sea necesario.
5. Pulse **Límite de alarma** para establecer la temperatura de umbral desplazando la rueda.
6. Pulse < para guardar y salir.

**NOTA**

Cuando la temperatura del objetivo sea superior al valor establecido, el objetivo se volverá rojo; cuando la temperatura del objetivo sea inferior al valor establecido, el objetivo se volverá azul (solo compatible con algunos modelos).

7. (Opcional) Pulse  > **Vinculación de alarma** para configurar la alarma intermitente.

**NOTA**

Vinculación de alarma es un parámetro común que funciona para todas las alarmas activadas.

CAPÍTULO 6 AJUSTES DE PANTALLA

6.1 Configurar SuperIR

El dispositivo admite **SuperIR** en la vista en directo y en las instantáneas, lo que permite realzar los contornos de los objetos para una mejor visualización de la imagen. El efecto real está sujeto al producto real.



- ◆ En la vista en directo: el contorno de los objetos puede mejorarse en la vista en directo cuando **SuperIR** está activado.
- ◆ En las imágenes capturadas: el contorno de los objetos de la imagen se mejora después de que se activa **SuperIR**.



NOTA

SuperIR está activado de forma predeterminada. Vaya a  > Configuración de captura > SuperIR para desactivarlo.

6.2 Establecer el brillo de la pantalla

- ◆ En la vista en directo, pulse  > Ajustes de visualización > Brillo de la pantalla para ajustar el brillo de la pantalla.
- ◆ En el menú deslizable, toque  y arrástrelo para ajustar el brillo de la pantalla.

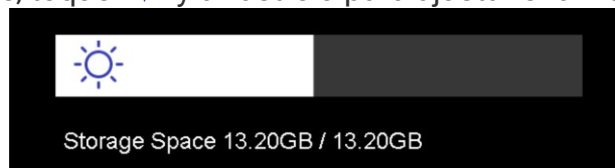

6.3 Configurar el modo de imágenes

Puede establecer la vista térmica/visual del dispositivo. Se puede seleccionar **Térmica**, **Fusión**, **PIP**, **Mezcla** y **Visual**.

1. Toque .
2. Toque los iconos para seleccionar un modo de imagen.

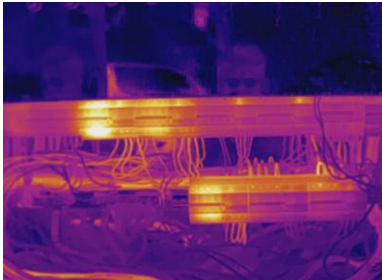
<i>Modo de imagen</i>	<i>Descripción</i>	<i>Ejemplo</i>
 Térmica	En el modo Térmica , el dispositivo muestra la vista térmica.	

Modo de imagen	Descripción	Ejemplo
 Fusión	<p>En el modo Fusión, el dispositivo muestra la imagen térmica del objeto con contornos ópticos.</p>	
 PIP*	<p>En el modo PIP (imagen en imagen), el dispositivo muestra la vista térmica como una miniatura dentro de la imagen visual. Puede ajustar el tamaño y la distancia de la PIP.</p>	
 Mezcla*	<p>En el modo Mezcla, el dispositivo muestra una vista mezcla de los canales térmico y óptico. Puede ajustar el Nivel óptico-térmico para cambiar la relación óptico-térmica.</p>	
 Visual	<p>En el modo Óptico/a, solo se muestra la imagen del objeto óptico.</p>	

**NOTA**

*PIP y Mezcla solo son compatibles con ciertos modelos. Consulte el modelo de cámara concreto.

3. Pulse la pantalla para salir.

6.4 Establecer una paleta





Las imágenes térmicas se crean mediante la diferencia de temperatura. Las paletas son colores que representan la temperatura. Las paletas le permiten seleccionar los colores que desee.



◆ Pulse  en la vista en directo para seleccionar la paleta adecuada.

- ◆ O bien, pulse  > **Modo SuperScene** > **Escena** para elegir un modo escena apropiado, y luego pulse **Paletas** en la interfaz de configuración de escena para elegir una adecuada.

6.5 Ajustar el nivel y el rango

Configure un rango de temperatura de pantalla y la paleta solo funcionará para los objetivos que se encuentren dentro de ese rango de temperatura. Puede obtener un mejor contraste de la imagen ajustando los parámetros de nivel y alcance.

1. Seleccione una paleta adecuada. Consulte *6.4 Establecer una paleta*.
2. Configurar el nivel y rango:
 - ◆ En vista en directo: Pulse  .
 - ◆ O en la interfaz de configuración de SuperScene: toque  > **Modo SuperScene** > **Nivel y rango**.
3. Seleccione el ajuste  **Automático** o  **Manual**.

 **Automático** Seleccione  . El dispositivo ajustará el rango de temperatura de la pantalla automáticamente.



- 1) Pulse sobre un área de interés de la pantalla. Aparecerá un círculo alrededor del área y el rango de temperatura de la pantalla se reajustará para mostrar tantos detalles del área como sea posible.
- 2) Pulse sobre el valor mín./máx. de la escala de temperatura para bloquear o desbloquear el valor.
- 3) Desplace la rueda para ajustar las temperaturas máx. y mín. respectivamente.

 **Manual**

 **NOTA** Cuando la temperatura mín. y máx. estén desbloqueadas, al desplazar la rueda se ajustarán la temperatura mín. y máx. al mismo tiempo.

- 4) Puede pulsar **Guardado persistente** o **Temp. guardada** en la parte inferior de la pantalla.
 - ◆ **Guardado persistente**: la configuración actual del modo manual se conservará después de reiniciar el dispositivo.
 - ◆ **Temp. guardada**: la configuración actual del modo manual no se conservará después de reiniciar y el dispositivo volverá al modo automático.

6.6 Establecer la distribución de color

 **NOTA** Esta función solo se admite en  nivel y rango automático.

La función de distribución de color proporciona diferentes efectos de visualización de imagen en el modo de Nivel y rango automáticos. Se pueden seleccionar los modos de distribución de color **Lineal** e **Histograma**, para las diferentes escenas de aplicación.

Vaya a  > **Modo SuperScene** > **Distribución de color** y luego seleccione un modo de distribución de color.

Modo	Descripción	Ejemplo
Lineal	Detecta pequeños objetivos de alta temperatura en un fondo de baja temperatura para realzar y mostrar más detalles de los objetivos de alta temperatura, como conectores de cables.	
Histograma	Detecta pequeños objetivos de baja temperatura en áreas de alta temperatura para mejorar la diferencia de temperatura y conservar los detalles de los objetos de baja temperatura, como las grietas.	

6.7 Mostrar la información en pantalla

Pulse  > **Ajustes de visualización** para activar o desactivar la visualización de la información en pantalla.

- ◆ **Fecha y hora:** Hora y fecha del dispositivo.
- ◆ **Parámetros:** Parámetros de medición de la temperatura, como por ejemplo, emisividad del objetivo.
- ◆ **Logo de la marca:** El logotipo de marca es un logotipo de fabricante superpuesto en las imágenes.
- ◆ **Escala de temperatura:** Muestra la barra de paletas y el rango de temperatura en la parte izquierda de la pantalla.

CAPÍTULO 7 IMÁGENES Y VÍDEO

El dispositivo puede grabar vídeos y capturar instantáneas. Los archivos se guardan en álbumes locales.







NOTA

- ◆ El dispositivo no permite la captura ni la grabación cuando se muestra el menú.
- ◆ Cuando el dispositivo está conectado al ordenador, no es compatible con la captura ni la grabación.
- ◆ Pulse  > **Ajustes de dispositivo** > **Inicialización de dispositivo** > **Formatear almacenam.** para inicializar el almacenamiento según sea necesario.

7.1 Capturar imágenes

Desde la vista en directo, pulse  para capturar una instantánea. En entornos oscuros, active la linterna usando el menú desplegable.

También puede establecer los parámetros siguientes en  > **Configuración de captura** cuando lo necesite.

Parámetros	Descripción
SuperIR	Habilite SuperIR antes de capturar para mejorar el contorno de los objetos de las imágenes capturadas.
Guardar imagen visual	Si es necesario guardar una imagen visual aparte, habilite Guardar imagen visual primero.
Modo de captura	<ul style="list-style-type: none"> ◆ Capturar una imagen: Pulse  una vez para capturar una imagen. ◆ Captura programada: Configure el Intervalo (el intervalo de tiempo entre cada instantánea que se va a tomar) y el Número (la cantidad de instantáneas seguidas que se van a tomar, entre 1 a 10 000). Pulse  en la vista en directo y la cámara capturará la cantidad definida de imágenes en función del intervalo establecido. Pulse  otra vez para dejar de capturar.
Título de nombre de archivo	Establezca la regla de asignación de nombres para los archivos guardados. El nombre predeterminado de la imagen es el <i>Título del nombre de archivo</i> + la <i>hora de guardado</i> . El título del nombre de archivo es configurable. La hora de guardado es la hora del sistema a la que se guarda la imagen.
Denominación de archivo	Los archivos se pueden denominar según la Marca temporal o Numeración (título del nombre de archivo + número secuencial).

**NOTA**

- ◆ Para **Capturar una imagen**, la imagen en directo se congela y se guarda en el álbum de almacenamiento predeterminado.
- ◆ Para **Captura programada**, aparece un contador en la vista en directo que muestra las cantidades completadas de capturas.



Qué hacer a continuación

- ◆ Toque  para entrar en los álbumes para ver y administrar los archivos y los álbumes. Consulte **7.3 Gestionar álbumes** y **7.5 Gestionar archivos** para conocer las instrucciones de funcionamiento.
- ◆ Es posible conectar el dispositivo a un PC para exportar los archivos locales para usarlos en el futuro. Consulte **7.6 Exportar archivos**.

7.2 Grabar vídeo







Antes de comenzar







En entornos oscuros, active la linterna usando el menú desplegable.

1. (Opcional) En la vista en directo, pulse  y vaya a **Ajustes de captura > Grabar audio** para activar/desactivar el sonido durante la grabación de vídeo.
2. En la interfaz de vista en directo, mantenga pulsado  para iniciar la grabación. El icono de grabación y la cuenta atrás se muestran en la interfaz.
3. Cuando termine, presione  para detener la grabación. El vídeo grabado se guardará automáticamente.

7.3 Gestionar álbumes

Los archivos de imagen/vídeo grabados se guardan en álbumes. Es posible crear álbumes nuevos, cambiar el nombre de los álbumes, cambiar el álbum predeterminado, mover archivos entre álbumes y eliminar álbumes.

Tarea	Operaciones
Crear un álbum nuevo	<ol style="list-style-type: none"> 1) Toque  para acceder a Álbumes. 2) Toque  para añadir un álbum nuevo. 3) Aparecerá un teclado en pantalla para introducir el nombre del álbum. 4) Toque  para terminar.
Cambiar el nombre de un álbum	<div data-bbox="576 1765 1430 1868" style="border: 1px dashed gray; padding: 5px; margin-bottom: 10px;">  NOTA El álbum recién creado pasará a ser el álbum predeterminado y aparecerá el primero de la lista de álbumes. </div> <ol style="list-style-type: none"> 1) Toque  para acceder a Álbumes. 2) Seleccione el álbum al que quiere cambiar el nombre. 3) Toque  y seleccione Cambiar nombre. Aparecerá en pantalla un teclado virtual.

Tarea	Operaciones
Cambiar el álbum de almacenamiento predeterminado	<p>4) Introduzca el nuevo nombre con el teclado en pantalla.</p> <p>5) Toque  para terminar.</p> <p>1) Toque  para acceder a Álbumes.</p> <p>2) Seleccione el álbum que desee usar como álbum de almacenamiento predeterminado.</p> <p>3) Toque  y seleccione Establecer como Álbum de almacenamiento predeterminado.</p> <div data-bbox="576 645 1428 719" style="border: 1px dashed gray; padding: 5px;"> <p> NOTA El álbum de almacenamiento predeterminado aparece primero en la lista de álbumes.</p> </div>
Eliminar un álbum	<p>1) Toque  para acceder a Álbumes.</p> <p>2) Seleccione el álbum que desee eliminar.</p> <p>3) Toque  y seleccione Eliminar. Una ventana de diálogo aparece en la interfaz.</p> <p>4) Toque Aceptar para eliminar el álbum.</p> <div data-bbox="576 1039 1428 1180" style="border: 1px dashed gray; padding: 5px;"> <p> NOTA Los archivos de un álbum se eliminan también al eliminar el álbum. Mueva los archivos a otros álbumes si aún los necesita. Consulte 7.5 Gestionar archivos para obtener instrucciones.</p> </div>

7.4 Ver archivos

1. Pulse  para acceder a **Álbumes**.
2. Toque para seleccionar el álbum de almacenamiento de archivos.
3. Toque para seleccionar el vídeo o la instantánea que desea ver.
4. Ver el archivo seleccionado y la información relevante.

<p> NOTA</p>	<ul style="list-style-type: none"> ◆ Los archivos se colocan en orden cronológico con los más recientes arriba. Si no encuentra las instantáneas o los vídeos tomados recientemente, compruebe los ajustes de hora y fecha del dispositivo. Consulte 9.1 Configurar la hora y la fecha para obtener instrucciones. Cuando esté viendo los archivos, puede cambiar a otros archivos pulsando < o >. ◆ Para obtener más de la información que contienen las instantáneas o los vídeos, puede instalar el software para analizarlas.
--	--

7.5 Gestionar archivos

Puede mover, eliminar o editar los archivos y añadir notas de texto en los ellos.

Tarea	Operaciones
Eliminar un archivo	<ol style="list-style-type: none"> 1) Toque  para acceder a Álbumes. 2) Toque para seleccionar el álbum de almacenamiento de archivos que desee eliminar. 3) En el álbum, pulse para ver el archivo que desee eliminar. 4) Toque la pantalla para mostrar la barra de menú en la parte inferior y pulse . Una ventana de diálogo aparece en la interfaz. 5) Toque Aceptar para eliminar el archivo.
Eliminar múltiples archivos	<ol style="list-style-type: none"> 1) Toque  para acceder a Álbumes. 2) Toque para seleccionar el álbum de almacenamiento de archivos para eliminar. 3) En el álbum, toque  y toque los archivos que desea eliminar. 4) Toque . Una ventana de diálogo aparece en la interfaz. 5) Toque Aceptar para eliminar los archivos.
Mover un archivo	<ol style="list-style-type: none"> 1) Toque  para acceder a Álbumes. 2) Toque para seleccionar el álbum de almacenamiento del archivo que desee mover. 3) En el álbum, pulse para ver el archivo que desee mover. 4) Toque el archivo para mostrar la barra de menú en la parte inferior y seleccione . Se muestra la lista de álbumes. 5) Toque para seleccionar el álbum al que mover los archivos.
Mover múltiples archivos	<ol style="list-style-type: none"> 1) Toque  para acceder a Álbumes. 2) Toque para seleccionar el álbum de almacenamiento de los archivos que desee mover. 3) En el álbum, toque  para seleccionar el archivo que desea mover. 4) Toque . Se muestra la lista de álbumes. 5) Toque para seleccionar el álbum al que mover los archivos.
Añadir una nota de texto en un archivo	<ol style="list-style-type: none"> 1) Toque  para acceder a Álbumes. 2) Toque para seleccionar el álbum de almacenamiento del archivo que desee editar. 3) En el álbum, pulse para ver el archivo que desee editar. 4) Toque la pantalla para mostrar la barra de menú en la parte inferior y pulse . Aparecerá en pantalla un teclado virtual. 5) Introduzca la nota de texto tocando la pantalla. 6) Toque  para terminar.

Tarea

Operaciones

Qué hacer a continuación

Puede abrir la foto editada para ver la nota de texto.

**NOTA**

Puede pulsar / para seleccionar o deseleccionar todos los archivos de un álbum después de pulsar .

7.6 Exportar archivos

7.6.1 Exportar a través de HIKMICRO Viewer

1. Inicie HIKMICRO Viewer y agregue el dispositivo. Consulte **8.2 Conectar el dispositivo a HIKMICRO Viewer**.
2. Seleccione **Archivos en el dispositivo** en la aplicación para acceder a álbumes en el dispositivo.
3. Seleccione un archivo y pulse **Descargar** para guardar en los álbumes locales.

7.6.2 Exportar a través de PC

1. Conecte el dispositivo a su PC con el cable USB suministrado y seleccione el modo **Unidad USB** como el modo USB en el aviso en el dispositivo. En el modo **Unidad USB**, no se admite la pantalla de transmisión.
2. Abra el disco detectado, copie y pegue los vídeos o las instantáneas en el PC para ver los archivos.
3. Desconecte el dispositivo del PC.

**NOTA**

Durante la primera conexión, el controlador se instalará automáticamente.

CAPÍTULO 8 CONEXIONES DEL DISPOSITIVO

Cuando el dispositivo está conectado a ciertas aplicaciones o clientes de software de su teléfono móvil u ordenador, puede examinar la imagen en tiempo real en la cámara, grabar vídeos y capturar instantáneas a través de teléfonos u ordenadores.

8.1 Duplicar la pantalla del dispositivo en un PC

El dispositivo admite la transmisión de la pantalla al ordenador mediante HIKMICRO Analyzer. Puede transmitir la vista en directo del dispositivo a su PC, tomar instantáneas y grabar vídeos a través del cliente.

Visite nuestra página web www.hikmicrotech.com o póngase en contacto con nuestros equipos de asistencia técnica o de atención al cliente para obtener los paquetes de instalación y descargar e instalar HIKMICRO Analyzer.

Consulte el manual de usuario del cliente del HIKMICRO Analyzer para obtener una conexión específica y más operaciones.

8.2 Conectar el dispositivo a HIKMICRO Viewer

Conecte el dispositivo a HIKMICRO Viewer a través de un punto de acceso o wifi para que los usuarios puedan ver imágenes, capturar instantáneas y grabar vídeos en teléfonos móviles.

8.2.1 Conexión mediante wifi (Si corresponde)

Antes de comenzar

Escanee el siguiente código QR para descargar e instalar HIKMICRO Viewer en su teléfono.



Android



iOS







NOTA

- ◆ NO pulse **espacio** en la contraseña o esta podría ser incorrecta.
- ◆ Pulse  para introducir la contraseña en el campo correspondiente.

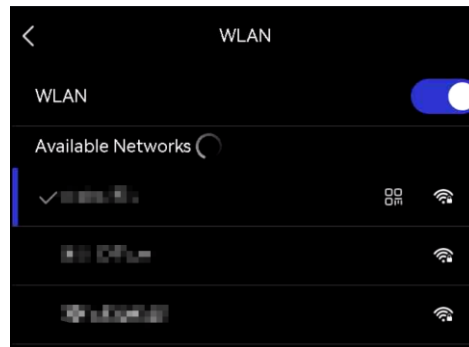
1. Active el botón **Acceso a la red** a través de  > **Ajustes de dispositivo**. Es un requisito previo para la conexión a la WLAN.

2. Conecte su dispositivo a una red wifi.



- 1) En la vista en directo, pulse  y vaya a **Ajustes de dispositivo > WLAN**.
- 2) Toque  para activar el wifi y las redes wifi aparecerán en una lista.
- 3) Seleccione la red wifi a la que quiere conectarse. Aparecerá en pantalla un teclado virtual.
- 4) Toque  para guardar los ajustes.

3. Agregue el dispositivo a HIKMICRO Viewer.

◆ Mediante la contraseña del wifi.

- 1) Seleccione la misma red wifi en la que se encuentra el dispositivo en su teléfono, introduzca la contraseña y únase a ella.
- 2) Inicie HIKMICRO Viewer.
- 3) Pulse **+** > **Agregar un dispositivo > Conectar** para añadir el dispositivo.
- 4) Confirme el código PIN de conexión en el dispositivo.

◆ Mediante el código QR del wifi.

- 1) Toque  junto al wifi unido en el dispositivo para mostrar el código QR del wifi.
- 2) Inicie HIKMICRO Viewer.
- 3) Pulse **+** > **Escanee el código QR** para apuntar con el marco de escaneo al código.
- 4) Confirme el código PIN de conexión en el dispositivo.

8.2.2 Conexión a través de un punto de acceso (Si corresponde)

Antes de comenzar

Escanee el siguiente código QR para descargar e instalar HIKMICRO Viewer en su teléfono.





Android



iOS

1. Active el botón **Acceso a la red** a través de  > **Ajustes de dispositivo**. Es un requisito previo para la conexión al punto de acceso.

2. En la vista en directo, pulse  y vaya a **Ajustes de dispositivo > Punto de acceso**.
3. Toque  para activar la función de punto de acceso. El nombre del punto de acceso está formado por los últimos 9 dígitos del número de serie del dispositivo.
4. Configure el punto de acceso del dispositivo y únase a él con su teléfono.
 - ◆ **Mediante la contraseña del punto de acceso.**
 - 1) Pulse **Definir contraseña**. Aparecerá en pantalla un teclado virtual.
 - 2) Establezca la contraseña del punto de acceso tocando en la pantalla.
 - 3) Toque  para terminar.
 - 4) Habilite la función wifi del teléfono y busque el punto de acceso del dispositivo para unirse a él.
 - 5) Inicie HIKMICRO Viewer.
 - 6) Pulse **+ > Agregar un dispositivo > Conectar** para añadir el dispositivo.
 - 7) Confirme el código PIN de conexión en el dispositivo.
 - ◆ **Mediante el código QR del punto de acceso.**
 - 1) Inicie HIKMICRO Viewer y pulse **+ > Escanee el código QR**.
 - 2) Apunte con la cámara del teléfono al código QR del punto de acceso del dispositivo.
 - 3) Confirme el código PIN de conexión en el dispositivo.

**NOTA**

- ◆ NO pulse **espacio** en la contraseña o esta podría ser incorrecta.
- ◆ La contraseña tiene que estar formada por al menos 8 caracteres y números.
- ◆ Pulse  para introducir la contraseña en el campo correspondiente.

CAPÍTULO 9 AJUSTES DEL SISTEMA

9.1 Configurar la hora y la fecha

1. Vaya a  > Ajustes de dispositivo > Hora y fecha.
2. Establecer la fecha y la hora.
3. Toque < para guardar y salir.



NOTA

Vaya a  > Ajustes de visualización para activar o desactivar la visualización de la hora y la fecha.

9.2 Establecer la unidad

Vaya a  > Ajustes de visualización > Unidad para establecer la unidad de temperatura y unidad de distancia.

9.3 Establecer el idioma

Vaya a  > Ajustes de dispositivo > Idioma para seleccionar el idioma requerido.

CAPÍTULO 10 MANTENIMIENTO

10.1 Ver la información del dispositivo

Vaya a  > Ajustes de dispositivo > Acerca de para ver la información del dispositivo.

10.2 Actualizar dispositivo

10.2.1 Actualizar el dispositivo mediante un archivo de actualización

Antes de comenzar

- ◆ Primero descargue el archivo de actualización desde el sitio web oficial <http://www.hikmicrotech.com> o contacte con el servicio de atención al cliente y el servicio técnico para obtener el archivo de actualización.
 - ◆ Asegúrese de que la batería del dispositivo esté totalmente cargada.
 - ◆ Asegúrese de que la función de apagado automático está desactivada para evitar la suspensión accidental durante la actualización.
1. Conecte el dispositivo a su PC con el cable USB suministrado y seleccione **Unidad USB** como el modo USB en el aviso en el dispositivo.
 2. Descomprima el archivo de actualización y cópielo en el directorio raíz del dispositivo.
 3. Desconecte el dispositivo del PC.
 4. Apague y encienda el dispositivo y este se actualizará automáticamente. Podrá ver el progreso de la actualización en la interfaz principal.

**NOTA**

Tras la actualización, el dispositivo se reiniciará automáticamente. Puede ver la versión actual en  > Ajustes de dispositivo > Acerca de.

10.2.2 Actualizar dispositivo mediante HIKMICRO Viewer

Antes de comenzar

Asegúrese de que ha instalado HIKMICRO Viewer en su teléfono. Consulte **8.2 Conectar el dispositivo a HIKMICRO Viewer** para ver las instrucciones.

1. Inicie HIKMICRO Viewer en su teléfono.
2. Actualice el dispositivo. Puede elegir una de las siguientes rutas:
 - ◆ En la pantalla de inicio, pulse **Actualización del dispositivo > Comprobar si hay actualizaciones**.
 - ◆ En la pantalla de inicio, pulse **Información del dispositivo > Actualización del dispositivo > Comprobar si hay actualizaciones**.

10.3 Restaurar dispositivo

Vaya a  > **Ajustes de dispositivo** > **Inicialización del dispositivo** > **Restaurar dispositivo** para inicializar el dispositivo y restaurar los ajustes predeterminados.

10.4 Guardar registros de operación

El dispositivo puede recopilar sus registros de operación y guardarlos en el almacenamiento solo para solución de problemas. Puede activar/desactivar esta función en  > **Ajustes de dispositivo** > **Guardar registros**.

Puede conectar la cámara al PC mediante el cable USB suministrado y seleccionar la **unidad USB** como el modo USB en la cámara para exportar los registros de operación (archivos .log) en el directorio raíz de la cámara, de ser necesario.

10.5 Inicializar almacenamiento

Vaya a  > **Inicialización de dispositivo** > **Formatear almacenam.** para inicializar el almacenamiento.

Precaución

Si hay algún archivo en el almacenamiento, asegúrese de hacer una copia de seguridad antes de formatear. Una vez inicializado el almacenamiento, no será posible recuperar los datos ni los archivos.

10.6 Establecer bloqueo de pantalla

Los usuarios pueden utilizar el bloqueo de pantalla para proteger la seguridad de la información. Cuando está habilitado, los usuarios pueden configurar y modificar una contraseña de bloqueo de pantalla de 4 dígitos (solo numérica). La contraseña debe introducirse cada vez que el dispositivo se inicia.



NOTA

No se puede acceder a los medios de almacenamiento del dispositivo a través del ordenador cuando el dispositivo está bloqueado.

10.6.1 Establecer Contraseña

Vaya a  > **Ajustes de dispositivo** > **Bloqueo de pantalla** y active el botón. A continuación, escriba la contraseña.

10.6.2 Cambiar contraseña

Los usuarios pueden elegir cambiar la contraseña. Vaya a  > **Ajustes de dispositivo** > **Bloqueo de pantalla** > **Cambiar contraseña**.

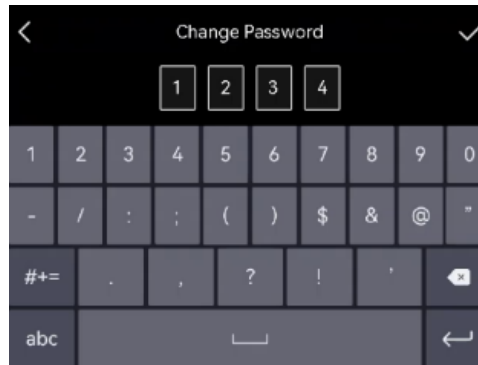

10.6.3 Restablecer contraseña

Si se olvida la contraseña, se puede restablecer, pero esta acción borrará todos los datos almacenados y las configuraciones del usuario. Proceda con cuidado.

1. En Interfaz de introducción de la contraseña, pulse .
2. Seleccione **Sí** en el cuadro de conversación emergente para restaurar la contraseña o presione **Cancelar** para cancelar la operación.

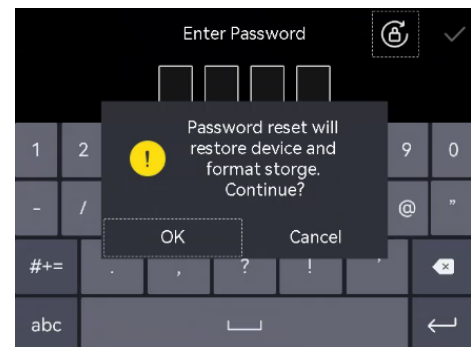

10.7 Acerca de la calibración

Póngase en contacto con su distribuidor local para obtener información sobre los puntos de mantenimiento. Para obtener más información sobre los servicios de calibración, consulte <https://www.hikmicrotech.com/en/support>.

CAPÍTULO 11 PREGUNTAS FRECUENTES

Escanee el siguiente código QR para obtener las preguntas frecuentes del dispositivo.



INFORMACIÓN LEGAL

© Hangzhou Microimage Software Co., Ltd. Todos los derechos reservados.

Sobre este manual

Este manual incluye las instrucciones de utilización y gestión del producto. Las figuras, gráficos, imágenes y cualquier otra información que encontrará en lo sucesivo tienen únicamente fines descriptivos y aclaratorios. La información incluida en el manual está sujeta a cambios, sin aviso previo, por motivos de actualización de firmware u otros motivos. Encuentre la última versión de este manual en la página web de HIKMICRO (<http://www.hikmicrotech.com>).

Utilice este manual con la guía y asistencia de profesionales capacitados en el soporte del producto.

Marcas registradas



HIKMICRO y otras marcas comerciales y logotipos de HIKMICRO son propiedad de HIKMICRO en diferentes jurisdicciones.

Las demás marcas comerciales y logotipos mencionados son propiedad de sus respectivos dueños.

Descargo de responsabilidad

EN LA MEDIDA MÁXIMA PERMITIDA POR LAS LEYES APLICABLES, ESTE MANUAL Y EL PRODUCTO DESCRITO –INCLUIDOS SU HARDWARE, SOFTWARE Y FIRMWARE– SE SUMINISTRAN «TAL CUAL» Y «CON TODOS SU FALLOS Y ERRORES». HIKMICRO NO OFRECE GARANTÍAS, EXPLÍCITAS O IMPLÍCITAS, INCLUIDAS, A MODO MERAMENTE ENUNCIATIVO MAS NO LIMITATIVO, AQUELLAS DE COMERCIALIZACIÓN, CALIDAD SATISFACTORIA O IDONEIDAD PARA UN PROPÓSITO EN PARTICULAR. EL USO QUE HAGA DEL PRODUCTO CORRE BAJO SU ÚNICO RIESGO. EN NINGÚN CASO, HIKMICRO PODRÁ CONSIDERARSE RESPONSABLE ANTE USTED DE NINGÚN DAÑO ESPECIAL, CONSECUENTE, INCIDENTAL O INDIRECTO, INCLUYENDO, ENTRE OTROS, DAÑOS POR PÉRDIDAS DE BENEFICIOS COMERCIALES, INTERRUPCIÓN DE LA ACTIVIDAD COMERCIAL, PÉRDIDA DE DATOS, CORRUPCIÓN DE LOS SISTEMAS O PÉRDIDA DE DOCUMENTACIÓN, YA SEA POR INCUMPLIMIENTO DEL CONTRATO, AGRAVIO (INCLUYENDO NEGLIGENCIA), RESPONSABILIDAD DEL PRODUCTO O EN RELACIÓN CON EL USO DEL PRODUCTO, INCLUSO CUANDO HIKMICRO HAYA RECIBIDO UNA NOTIFICACIÓN DE LA POSIBILIDAD DE DICHS DAÑOS O PÉRDIDAS.

USTED RECONOCE QUE LA NATURALEZA DE INTERNET IMPLICA RIESGOS DE SEGURIDAD INHERENTES Y QUE HIKMICRO NO TENDRÁ NINGUNA RESPONSABILIDAD POR NINGÚN FUNCIONAMIENTO ANORMAL, FILTRACIONES DE PRIVACIDAD U OTROS DAÑOS RESULTANTES DE ATAQUES CIBERNÉTICOS, ATAQUES DE PIRATAS INFORMÁTICOS, INFECCIONES DE VIRUS U OTROS RIESGOS DE SEGURIDAD PROPIOS DE

INTERNET; NO OBSTANTE, HIKMICRO PROPORCIONARÁ EL APOYO TÉCNICO OPORTUNO DE SER NECESARIO.

USTED ACEPTA USAR ESTE PRODUCTO DE CONFORMIDAD CON TODAS LAS LEYES APLICABLES Y SOLO USTED ES EL ÚNICO RESPONSABLE DE ASEGURAR QUE EL USO CUMPLA CON DICHAS LEYES. EN ESPECIAL, USTED ES RESPONSABLE DE USAR ESTE PRODUCTO DE FORMA QUE NO INFRINJA LOS DERECHOS DE TERCEROS, INCLUYENDO, A MODO ENUNCIATIVO, DERECHOS DE PUBLICIDAD, DERECHOS DE PROPIEDAD INTELECTUAL, DERECHOS RELATIVOS A LA PROTECCIÓN DE DATOS Y OTROS DERECHOS RELATIVOS A LA PRIVACIDAD. NO UTILIZARÁ ESTE PRODUCTO PARA NINGÚN USO FINAL PROHIBIDO, INCLUYENDO EL DESARROLLO O LA PRODUCCIÓN DE ARMAS DE DESTRUCCIÓN MASIVA, EL DESARROLLO O PRODUCCIÓN DE ARMAS QUÍMICAS O BIOLÓGICAS, NINGUNA ACTIVIDAD EN EL CONTEXTO RELACIONADO CON ALGÚN EXPLOSIVO NUCLEAR O EL CICLO DE COMBUSTIBLE NUCLEAR INSEGURO O EN APOYO DE ABUSOS DE LOS DERECHOS HUMANOS.

EN CASO DE HABER CONFLICTO ENTRE ESTE MANUAL Y LA LEGISLACIÓN VIGENTE, ESTA ÚLTIMA PREVALECE.

INFORMACIÓN NORMATIVA

Estas cláusulas solo se aplican a los productos que lleven la marca o la información correspondiente.

Declaración de conformidad de la UE



Este producto y, cuando corresponda, los accesorios incluidos también tienen la marca "CE" y, por lo tanto, cumplen los estándares europeos armonizados enumerados bajo la directiva 2014/30/UE (CEM) y la directiva 2011/65/UE (RoHS).

Por la presente, Hangzhou Microimage Software Co., Ltd. declara que este dispositivo (consulte la etiqueta) cumple con la Directiva 2014/53/UE.

El texto completo de la declaración de conformidad de la UE está disponible en la siguiente dirección de Internet:

<https://www.hikmicrotech.com/en/support/download-center/declaration-of-conformity/>.

Información de exposición a radiofrecuencia

El dispositivo se probó y cumple con los límites permitidos para la exposición a radiofrecuencia (RF).

Bandas de frecuencia y potencia (para la CE)

Las bandas y modos de frecuencia y los límites de potencia de transmisión (radiada y/o conducida) aplicables a los siguientes equipos de radio son:

Wifi: 2,4 GHz (2,4 GHz a 2,4835 GHz): 20 dBm

En el caso de los dispositivos suministrados sin adaptador de corriente, utilice un adaptador de corriente de un fabricante cualificado. Consulte las especificaciones técnicas del producto para conocer los requisitos eléctricos detallados.

En el caso de los dispositivos suministrados sin batería, utilice una batería de un fabricante cualificado. Consulte las especificaciones técnicas del producto para conocer los requisitos detallados de la batería.



Directiva 2012/19/UE (directiva RAEE): En la Unión Europea, los productos marcados con este símbolo no pueden ser desechados en el sistema de basura municipal sin recogida selectiva. Para un reciclaje adecuado, entregue este producto en el lugar de compra del equipo nuevo equivalente o deshágase de él en el punto de recogida designado a

tal efecto. Para más información visite: www.recyclethis.info



Reglamento (UE) 2023/1542 (Reglamento de baterías): Este producto contiene una batería y cumple con el Reglamento (UE) 2023/1542. La batería no puede ser desechada como residuo municipal sin clasificar en la Unión Europea. Consulte la documentación del producto para ver la información específica de la batería. La batería lleva marcado este símbolo, que incluye unas letras indicando si contiene cadmio (Cd) o plomo (Pb). Para un reciclaje adecuado, entregue la batería a su vendedor o llévela al punto de recogida de basuras designado a tal efecto. Para más información visite: www.recyclethis.info.



See the World in a New Way

 Hikmicro Industrial

 support@hikmicrotech.com

 HIKMICRO Industrial

 hikmicro_industrial

 HIKMICRO

 <https://www.hikmicrotech.com/>